

JVC



ENGLISH

ESPAÑOL

FRANÇAIS

CD/SD RECEIVER

KD-AR7500/KD-SHX750

RECEPTOR CON CD/SD

KD-AR7500/KD-SHX750

RECEPTEUR CD/SD

KD-AR7500/KD-SHX750

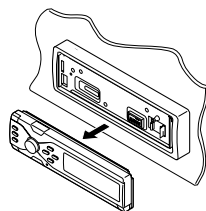

PICT

COMPACT
DIGITAL AUDIO
TEXT

SIRIUS
READY

BBE
DIGITAL



KD-AR7500

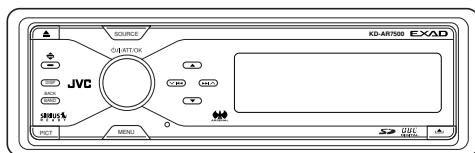

KD-SHX750

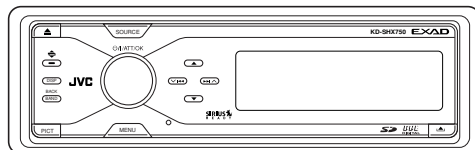

EXAD

For canceling the display demonstration, see page 9.

Para cancelar la demostración en pantalla, consulte la página 9.

Pour annuler la démonstration des affichages, référez-vous à la page 9.

For installation and connections, refer to the separate manual.

Para la instalación y las conexiones, refiérase al manual separado.

Pour l'installation et les raccordements, se référer au manuel séparé.

For customer Use:

Enter below the Model No. and Serial No. which are located on the top or bottom of the cabinet.

Retain this information for future reference.

Model No. _____

Serial No. _____

INSTRUCTIONS

MANUAL DE INSTRUCCIONES
MANUEL D'INSTRUCTIONS

LVT1310-001A

[J]

Thank you for purchasing a JVC product.

Please read all instructions carefully before operation, to ensure your complete understanding and to obtain the best possible performance from the unit.

INFORMATION (For U.S.A.)

This equipment has been tested and found to comply with the limits for a Class B digital device, pursuant to Part 15 of the FCC Rules. These limits are designed to provide reasonable protection against harmful interference in a residential installation. This equipment generates, uses, and can radiate radio frequency energy and, if not installed and used in accordance with the instructions, may cause harmful interference to radio communications. However, there is no guarantee that interference will not occur in a particular installation. If this equipment does cause harmful interference to radio or television reception, which can be determined by turning the equipment off and on, the user is encouraged to try to correct the interference by one or more of the following measures:

- Reorient or relocate the receiving antenna.
- Increase the separation between the equipment and receiver.
- Connect the equipment into an outlet on a circuit different from that to which the receiver is connected.
- Consult the dealer or an experienced radio/TV technician for help.

IMPORTANT FOR LASER PRODUCTS

1. CLASS 1 LASER PRODUCT
2. **CAUTION:** Do not open the top cover. There are no user serviceable parts inside the unit; leave all servicing to qualified service personnel.
3. **CAUTION:** Visible and invisible laser radiation when open and interlock failed or defeated. Avoid direct exposure to beam.

Warning:

If you need to operate the receiver while driving, be sure to look ahead carefully or you may be involved in a traffic accident.

Cautions:

- Do not insert 8 cm (3-3/16") discs (single CDs) into the loading slot. (Such discs cannot be ejected.)
- Do not insert any disc of unusual shape—like a heart or flower; otherwise, it will cause a malfunction.
- Do not expose discs to direct sunlight or any heat source or place them in a place subject to high temperature and humidity. Do not leave them in a car.

How to reset your unit

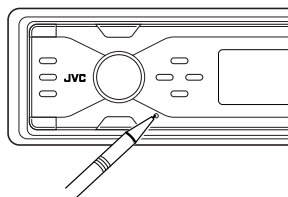

This will reset the microcomputer. Your preset adjustments will also be erased.

Notice:

The display window built in this receiver has been produced with high precision, but it may have some ineffective dots. This is inevitable and is not malfunction.

How to reset your unit	2	Graphic displays	27
How to read this manual	4	Basic procedure	27
How to forcibly eject a disc	4	Downloading the files.....	28
How to change the display pattern	5	Deleting the files.....	29
How to enter the various menus	5	Activating the downloaded files	31
Control panel —		General settings — PSM	32
KD-AR7500/KD-SHX750	6	Basic procedure	32
Parts identification.....	6	Selecting the dimmer mode	35
Remote controller —		Other main functions	36
RM-RK300	7	Assigning titles to the sources	36
Main elements and features	7	Changing the control panel angle	37
Getting started.....	8	Detaching the control panel.....	37
Basic operations.....	8	External component operations... 38	
Canceling the display demonstration....	9	Playing an external component.....	38
Setting the clock	9	SIRIUS® radio operations	39
Radio operations	10	Listening to the SIRIUS® radio.....	40
Listening to the radio	10	Storing user channels in memory	41
Storing stations in memory.....	11	Listening to a user preset channel.....	41
Listening to a preset station	12	Selecting a category/channel on the list....	42
Disc/SD card operations.....	13	Maintenance	44
Playing a disc in the receiver	13	More about this receiver	45
Playing discs in the CD changer	14	Troubleshooting	49
Playing an SD card	15	Specifications	53
Other main functions	17		
Selecting the playback modes.....	19		
Sound adjustments	21		
Selecting the DSP modes—DSP	21		
Making sound natural	23		
Setting the basic sound selection menu			
—SEL	24		
Selecting preset sound modes—EQ	25		
Storing your own sound modes	26		

For safety....

- Do not raise the volume level too much, as this will block outside sounds, making driving dangerous.
- Stop the car before performing any complicated operations.

Temperature inside the car....

If you have parked the car for a long time in hot or cold weather, wait until the temperature in the car becomes normal before operating the unit.

How to read this manual

The following methods are used to make the explanations simple and easy-to-understand:

- Some related tips and notes are explained in “More about this receiver” (see pages 45 – 48).
- Button operations are mainly explained with the illustrations as follows:

	Press briefly.
	Press repeatedly.
	Press either one.
	Press and hold until your desired response begins.
	Press and hold both buttons at the same time.

The following marks are used to indicate...

: Built-in CD player operations.

: External CD changer operations.

: SD card operations.

How to forcibly eject a disc

If a disc cannot be recognized by the receiver or cannot be ejected, eject the disc as follows.

- If an SD card is inserted, eject the SD card first (see page 15).

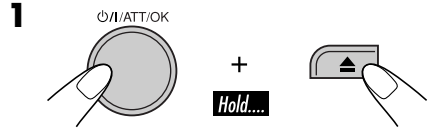

No Eject?
Emergency Eject?

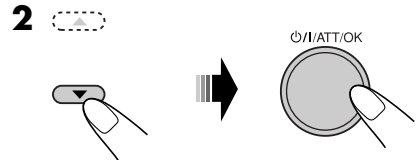

No Eject?
Emergency Eject?

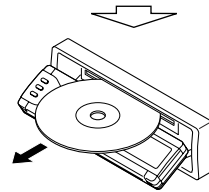

- If this does not work, reset your receiver.
- Be careful not to drop the disc when it ejects.

Caution on volume setting:

Discs produce very little noise compared with other sources. Lower the volume before playing a disc to avoid damaging the speakers by the sudden increase of the output level.

How to change the display pattern

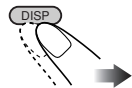

Ex.: When tuner is selected as the source



Source operation screen



"Small" (CD jacket image) graphic*1 is displayed.



"Large" (full screen size) graphic*1 is shown as the display background.



Graphic screen*1



Audio level meters are displayed (see "LevelMeter" on page 32).

Goes back to the initial display pattern.

- *1 You can use your edited file for graphic screen (see pages 27 – 31). Depending on a downloaded file, it may take longer time to show it on the display.
- *2 The information bar will disappear if no operation is performed.

- If the current source is "SIRIUS," see page 43 for details.

How to enter the various menus

The main menu contains the following menus —MODE, PSM, SEL, PICT, DSP, CCC, TITLE, EQ, and BBE.

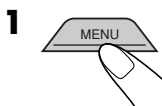

- 2 Move the cursor to select a menu you want (MODE, PSM, SEL, PICT, DSP, CCC, TITLE, EQ, BBE).

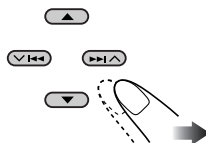

* Cursor

- To go back to the previous screen, press BACK.
- * Works as time countdown indicator.

- 3 Enter the selected menu.



Ex.: When MODE menu is selected

- To go back to the MENU screen, press MENU.

- 4 Operate as instructed on the screen.

Parts identification

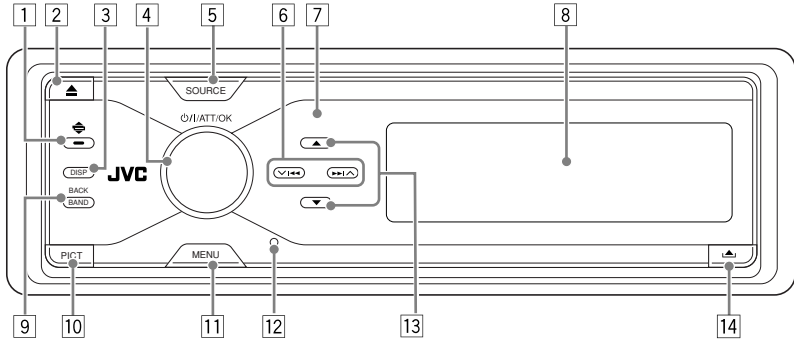

- 1 (angle) button
Adjusts the control panel angle.
- 2 (eject) button
Ejects the disc.
- 3 **DISP (display) button**
Changes the information shown on the display.
- 4 **⏻/⏻ (standby/on/attenuator)/OK button**
 - Turns on and off the power and also attenuates the sound.
 - Confirms the selection while operating the menus.**Volume control dial**
Adjusts the volume level.
- 5 **SOURCE button**
Selects the source.
- 6 **◀▶ (▼/▲) buttons**
 - **For FM/AM:** Searches for stations if pressed, or skips frequencies after pressed and held.
 - **For SIRIUS®:** Changes the channels if pressed briefly, or changes the channels rapidly if pressed and held.
 - **For a disc or an SD card:** Changes the tracks if pressed, or fast-forwards or reverses the track if pressed and held.
 - **For menu operations:** Selects the menu items/values.
- 7 **Remote sensor**

DO NOT expose the remote sensor on the control panel to strong light (direct sunlight or artificial lighting).
- 8 **Color display window**
- 9 **BAND/BACK button**
 - **For FM/AM and SIRIUS®:** Selects the band.
 - **For menu operations:** Goes back to the previous screen or cancels the setting.
- 10 **PICT (picture) button**
Displays the PICT menu.
- 11 **MENU button**
Displays the MENU screen.
- 12 **Reset button**
- 13 **▲ (up) / ▼ (down) buttons**
 - **For FM/AM:** Changes the preset stations if pressed, or displays Preset Station List if pressed and held.
 - **For SIRIUS®:** Changes the categories if pressed, or displays Category List if pressed and held.
 - **For MP3/WMA discs or an SD card:** Changes the folders if pressed, or displays Disc List (only for “CD-CH”) or Folder List if pressed and held.
 - **For menu operations:** Selects the menu items/values.
- 14 (control panel release) button

Installing the lithium coin battery (CR2025)

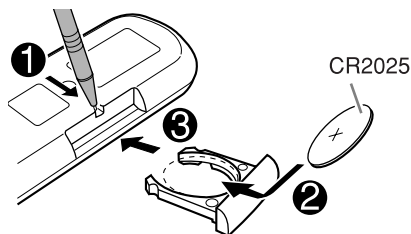

- When operating, aim the remote controller directly at the remote sensor on the receiver. Make sure there is no obstacle in between.

Warning:

- Do not install any battery other than CR2025 or its equivalent; otherwise, it may explode.
- Store the battery in a place where children cannot reach to avoid risk of accident.
- To prevent the battery from over-heating, cracking, or starting a fire:
 - Do not recharge, short, disassemble, or heat the battery or dispose of it in a fire.
 - Do not leave the battery with other metallic materials.
 - Do not poke the battery with tweezers or similar tools.
 - Wrap the battery with tape and insulate when throwing away or saving it.

Caution:

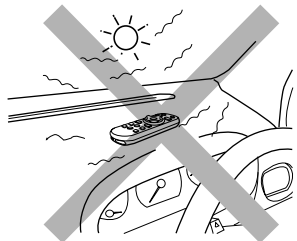

The receiver is equipped with the steering wheel remote control function.

- See the Installation/Connection Manual (separate volume) for connection.

Main elements and features

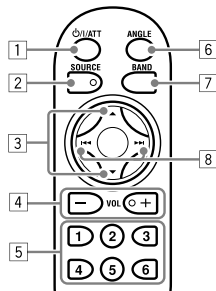

- 1 **⏻/I/ATT (standby/on/attenuator) button**
Turns on and off the power and also attenuates the sound.
- 2 **SOURCE button**
Selects the source.
- 3 **▲ (up) / ▼ (down) buttons**
 - **For FM/AM:** Changes the preset stations.
 - **For SIRIUS®:** Changes the categories.
 - **For MP3/WMA discs or an SD card:** Changes the folders.
- 4 **VOL (volume) + / - buttons**
Adjusts the volume level.
- 5 **Number buttons**
 - **For FM/AM:** Selects the preset station if pressed, or store a station if pressed and held.
 - **For SIRIUS®:** Selects the preset channels if pressed, or store a channel if pressed and held.
 - **For audio CDs or CD Texts:** Selects the tracks.
 - **For MP3/WMA discs or an SD card:** Selects the folders.
 - **For CD changer:** Selects the discs.
- 6 **ANGLE button**
Adjusts the control panel angle.
- 7 **BAND button**
Selects the band.
- 8 **◀◀ / ▶▶ buttons**
 - **For FM/AM:** Searches for stations if pressed, or skips frequencies after pressed and held.
 - **For SIRIUS®:** Changes the channels if pressed briefly, or changes the channels rapidly if pressed and held.
 - **For a disc or SD card:** Changes the tracks if pressed, or fast-forwards or reverses the track if pressed and held.

Getting started

Basic operations

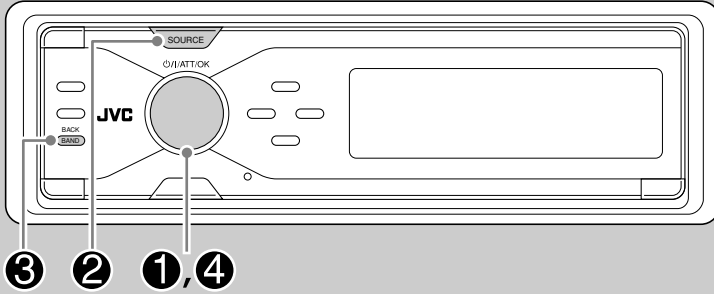

- 1** Turn on the power.

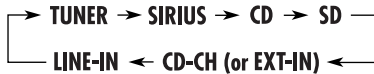
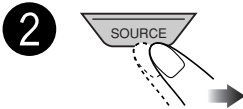

You cannot select some sources if they are not ready.

- 3** • For FM/AM tuner



- For SIRIUS® radio

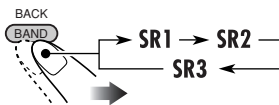

- 4** Adjust the volume.



- 5** Adjust the sound as you want.
(See pages 21 – 26.)

To drop the volume in a moment (ATT)



To restore the sound, press it again.

To turn off the power



Canceling the display demonstration

If no operations are done for about 45 seconds, display demonstration starts.

[Initial: Demo]—see page 32.

1 Enter the PSM menu (see page 5).

2 Select “Off.”

- Make sure “Demo/Link” is shown on the display. If not, press ▲ or ▼.

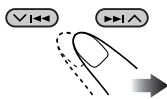

3 Finish the procedure.



To activate the display demonstration

In step **2** above, select “Demo” or “ImageLink.” For more details, see page 32.

Setting the clock

1 Enter the PSM menu (see page 5).

2 Set the hour, minute, and clock system.

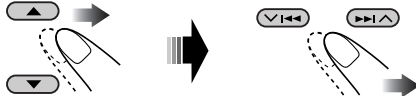

1 Select “Clock Hr” (hour), then adjust the hour.



2 Select “Clock Min” (minute), then adjust the minute.



3 Select “24H/12H,” then select “24H” or “12H.”



3 Finish the procedure.



Radio operations

Listening to the radio

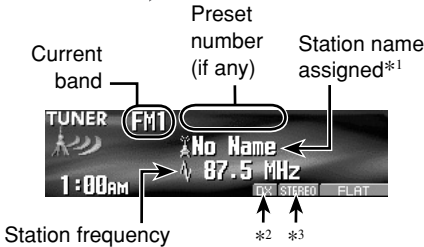
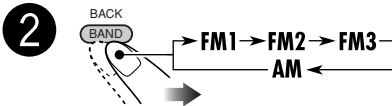
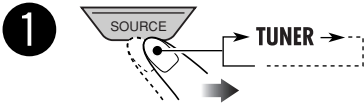
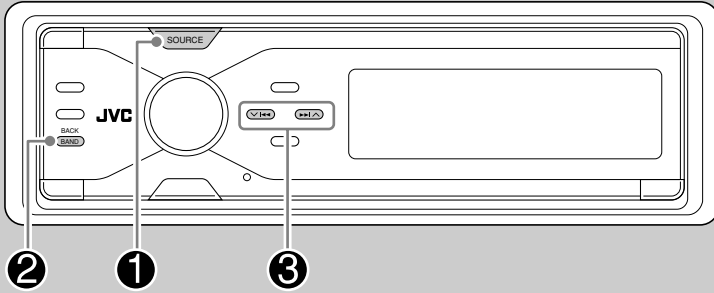

*1 To assign names to the stations, see page 36.

*2 LO or DX indicator: See page 11.

*3 STEREO or MONO indicator:

- STEREO indicator lights up when receiving an FM stereo broadcast with sufficient signal strength.
- For MONO, see the right column.

3 Start searching for a station.

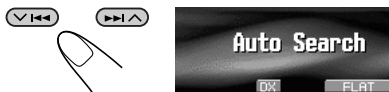

When a station is received, searching stops.

To stop searching, press the same button again.

To tune in to a station manually

In step **3** on the left...



When an FM stereo broadcast is hard to receive

1 Enter the MODE menu (see page 5).

2 Select “Mono.”

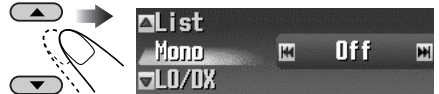

3 Select “On.”

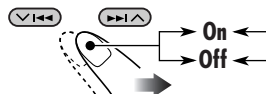

MONO indicator lights up.

Reception improves, but stereo effect will be lost.

4 Finish the procedure.



To restore the stereo effect, repeat the same procedure and select “Off” on step 3.

■ To tune in FM stations only with strong signals—LO/DX (Local/Distance-extreme)

If received signals are weak, you may only hear noises. You can make this unit detect only stations with sufficient signal strength while searching for FM stations.

1 Enter the MODE menu (see page 5).

2 Select “LO/DX.”



3 Select “Local.”

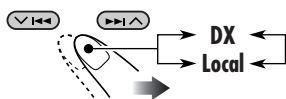

- **DX:** To tune in to all receivable stations. **DX** indicator lights up.
- **Local:** To tune in to only stations with sufficient signal strength. **LO** indicator lights up.

4 Finish the procedure.



Storing stations in memory

You can preset six stations for each band.

■ FM station automatic presetting—SSM (Strong-station Sequential Memory)

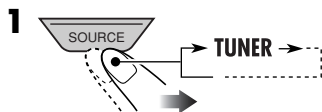

2 Select the FM band (FM1 – FM3) you want to store into.



3 Enter the MODE menu (see page 5).

4 Select “SSM.”

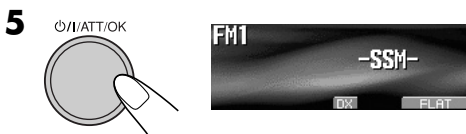
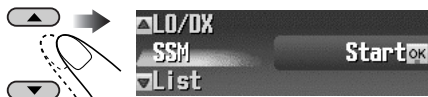

Local FM stations with the strongest signals are searched and stored automatically in the FM band.

To be continued....

Manual presetting

Ex.: Storing FM station of 92.5 MHz into preset number 3 of the FM1 band.

1

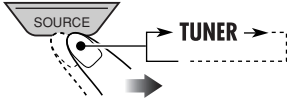

2



- If you hold ▲/▼, the Preset Station List will appear (see step 7 below).

3



4 Enter the MODE menu (see page 5).

5 Select "List."



6



7 Select a preset number.



- You can move to the lists of the other FM bands by pressing ◀◀▶▶ (▼/▲).

8 Store the station.



When using the remote controller...

After tuning in to a station you want to preset

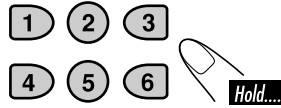

Listening to a preset station

1

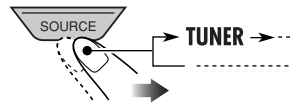

2



3 Perform steps 4 to 7 (on left column) to enter the Preset Station List.

4



When using the remote controller...

To directly select the preset number

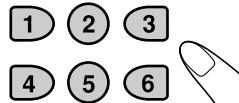

Disc/SD card operations

Playing a disc in the receiver



All tracks will be played repeatedly until you change the source or eject the disc.

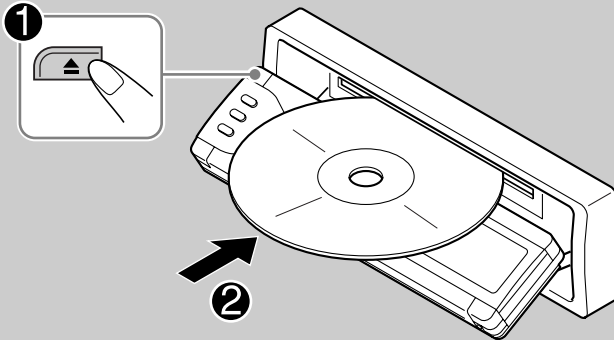

About MP3 and WMA discs

MP3 and WMA (Windows Media® Audio) “tracks” (words “file” and “track” are used interchangeably) are recorded in “folders.”

- When an MP3 or a WMA folder includes an image <jpw> file edited by Image Converter (Color Ver. 2.0)—supplied in the CD-ROM, you can show the image on the display while the tracks in the folder are played back—ImageLink. (See pages 32 and 47 for details.)

- When inserting an audio CD or a CD Text disc:

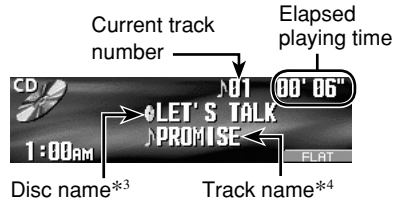
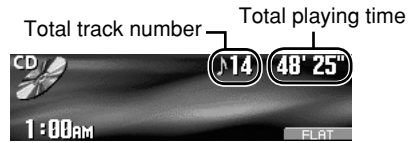

- *1 Either the MP3 or WMA indicator lights up depending on the detected file.
- *2 The album name/performer with indicator and the track title with indicator will appear if “Tag” is set to “On” (see page 33).
- *3 Appears only for CD Texts and CDs if it has been assigned or recorded. (“No Name” appears if no name is recorded or assigned to an audio CD.)
- *4 Appears only for CD Texts. (“No Name” appears if no name is recorded.)

- When inserting an MP3 or a WMA disc:

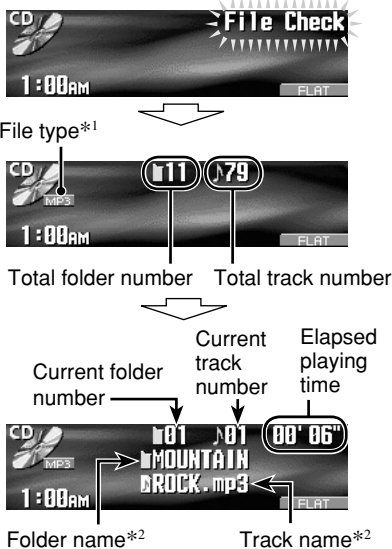

To stop play and eject the disc

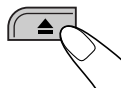

To return the control panel to its previous position, press it again.

Playing discs in the CD changer

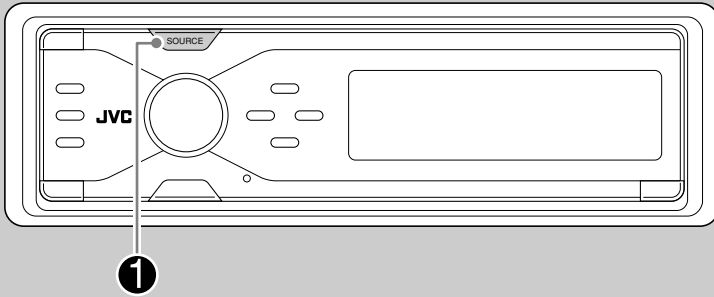

About the CD changer

It is recommended to use the JVC MP3-compatible CD changer with your receiver.

- You can also connect other CH-X series CD changers (except CH-X99 and CH-X100). However, they are not compatible with MP3 discs, so you cannot play back MP3 discs.
- You cannot use the KD-MK series CD changers with this receiver.
- Disc text information recorded in the CD Text can be displayed when a JVC CD Text compatible CD changer is connected.
- You cannot control and play any WMA disc in the CD changer.

All tracks of the inserted discs in the magazine will be played repeatedly until you change the source or eject the magazine from the CD changer.

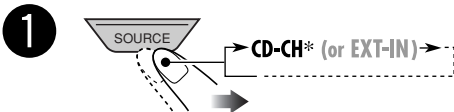

* If you have changed "Ext Input" setting to "Ext Input" (see page 34), you cannot select the CD changer.

- When the current disc is an MP3 disc:

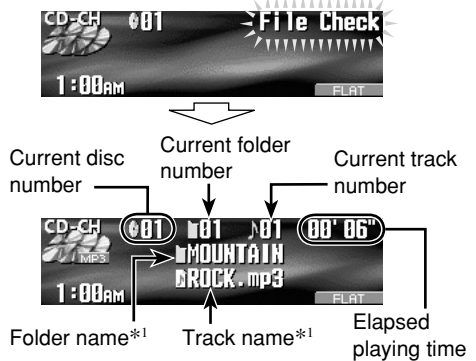

- When the current disc is an audio CD or a CD Text disc:

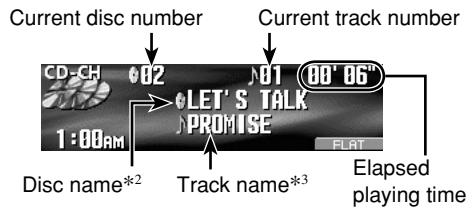

*1 The album name/performer with indicator and the track title with indicator will appear if "Tag" is set to "On" (see page 33).

*2 Appears only for CD Texts and CDs if it has been assigned or recorded. ("No Name" appears if no name is recorded or assigned to an audio CD.)

*3 Appears only for CD Texts. ("No Name" appears if no name is recorded.)

Playing an SD card

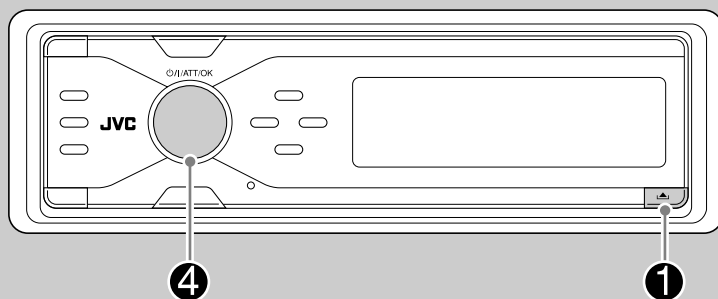

About the SD card

You can play back MP3/WMA tracks recorded on the SD card and show the stored image on the display during playback—ImageLink. (See pages 32 and 47 for details.)

The required SD recording format is FAT 12/16 and the recommended storage type is 8 MB to 512 MB.

- You cannot use MMC or mini SD with this receiver.

Before detaching the control panel, turn off the power.

1 Detach the control panel.

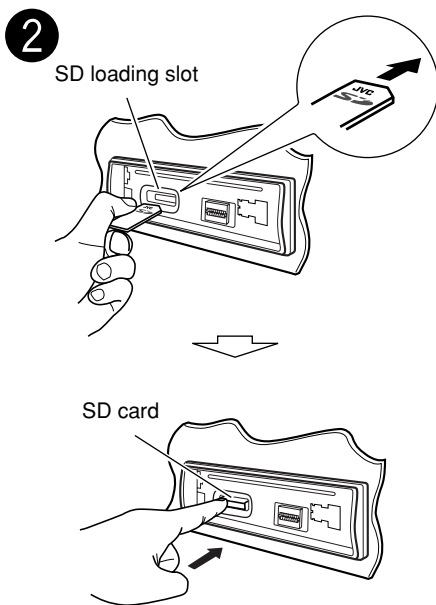
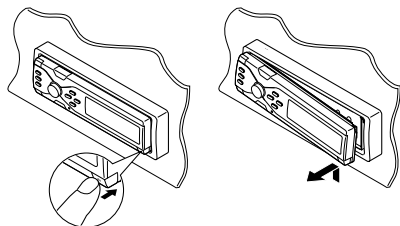

Press in the SD card until you hear a clicking sound.

To eject the SD card, press the SD card again.

- Press the SD card softly (do not release your finger quickly); otherwise the SD card may pop out from the unit.

To be continued....

3 Attach the control panel.

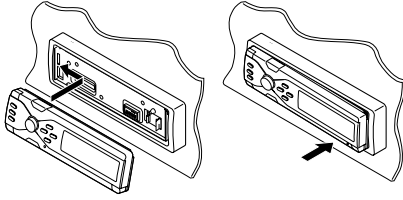

4  **⏻/ATT/OK**

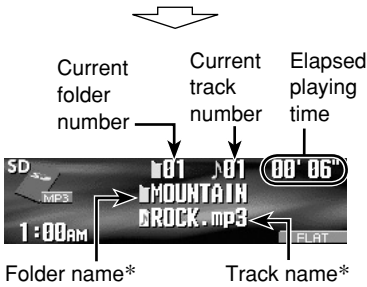
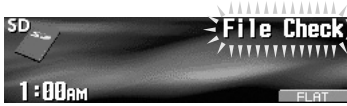

- The control panel goes back to the previous position (see page 37).

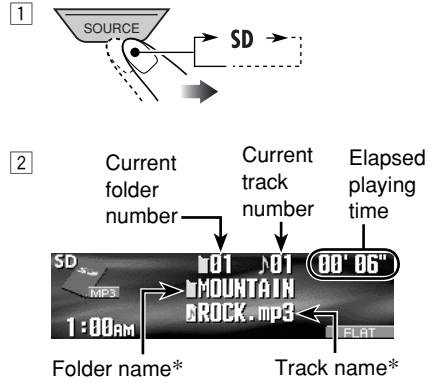

Playback starts automatically if tracks are recorded.

If an SD Card has been loaded...



* The album name/performer with  indicator and the track title with  indicator will appear if "Tag" is set to "On" (see page 33).

To fast-forward or reverse the track

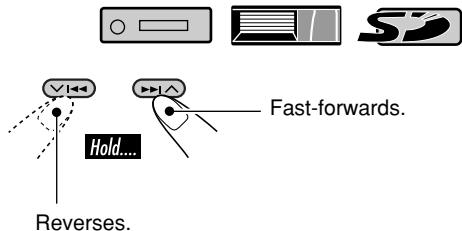

To go to the next or previous tracks

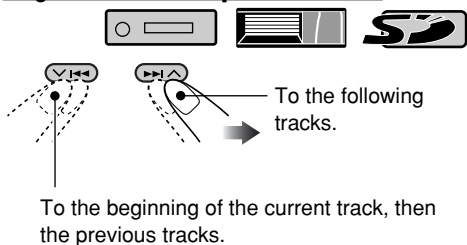





To go to the next or previous folders (only for MP3 and WMA tracks)

For MP3 tracks:  

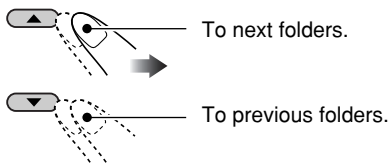

For WMA tracks:  



- Holding the buttons can display the Disc List () and Folder List ( / ) (see the following section).

Other main functions

Selecting a disc/folder/track on the list



- This function is not available for an audio CD or a CD text when the source is “CD.”

1 Enter the MODE menu (see page 5).

2 Select “List.”



3 Select the list type—“Disc,”*¹ “Folder,”*² or “File.”*²

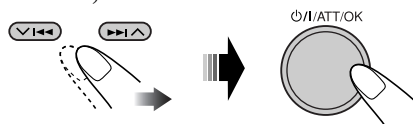

*¹ Selectable only when the source is “CD-CH.”

*² Appears only for MP3/WMA files.

1 When “Disc” is selected:



Disc List appears.

- You can move to the other list by pressing \leftarrow / \rightarrow / \uparrow / \downarrow .

To select a disc



To start playback



- The Folder List of the selected disc appears in the following cases;
 - if the selected disc is an MP3 disc, and
 - if you select the current disc (highlighted on the screen).

2 When “Folder” is selected:



Folder List appears.

- You can move to the other lists by pressing $\left\langle \left\langle \right\rangle \right\rangle$ (\wedge / \vee).

To select a folder



To start playback



- If you select the current folder (highlighted on the screen), its File List appears.

3 When “File” is selected:

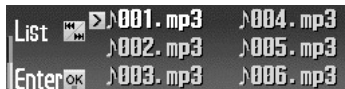

File List appears.

- You can move to the other lists by pressing $\left\langle \left\langle \right\rangle \right\rangle$ (\wedge / \vee).

To select a file



To start playback



When using the remote controller...



- To directly select a disc ()
- To directly select a track of an audio CD or a CD Text ()
- To directly select an MP3/WMA folder (/)

To select a number from 1 – 6:

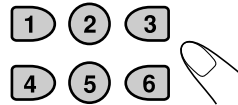

To select a number from 7 (1) – 12 (6):

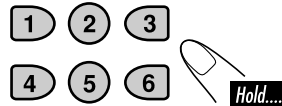

- For MP3/WMA folders: It is required that folders are assigned with 2-digit number at the beginning of their folder names—01, 02, 03, and so on.

Prohibiting disc ejection



You can lock a disc in the loading slot.

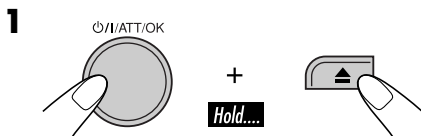

No Eject?
Emergency Eject?

2 After making sure “No Eject?” is selected (highlighted)...



“No Eject” flashes, and the disc cannot be ejected.

To cancel the prohibition

Repeat the same procedure, press **⏻/ATT/OK** in step **2** after making sure that “Eject OK?” is selected (highlighted).
“Eject OK” flashes.

Selecting the playback modes



You can use only one of the following playback modes at a time.

1 Enter the MODE menu (see page 5).

2 Select one of the playback modes—
“Intro,” “Repeat,” or “Random.”



3 Select your desired playback modes.

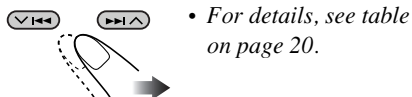

4 Finish the procedure.



To be continued....

Intro play



Ex.: When "Track Intro" is selected while playing an MP3 disc in the receiver

Mode Plays the beginning 15 seconds of...

- Track:** All tracks of the current disc or the SD card.
- While playing, lights up.
- Folder*1:** First tracks of all folders of the current disc or the SD card.
- While playing, lights up.
- Disc*2:** First tracks of all the inserted discs.
- While playing, lights up.
- Off:** Cancels.

Repeat play



Ex.: When "Track Repeat" is selected while playing an MP3 disc in the receiver

Mode Plays repeatedly

- Track:** The current track.
- While playing, lights up.
- Folder*1:** All tracks of the current folder.
- While playing, lights up.
- Disc*2:** All tracks of the current disc.
- While playing, lights up.
- Off:** Cancels.

Random play



Ex.: When "Disc Random" is selected while playing an MP3 disc in the receiver

Mode Plays at random

- Folder*1:** All tracks of the current folder, then tracks of the next folder and so on.
- While playing, lights up.
- Disc:** All tracks of the current disc.
- While playing, lights up.
- SD:** All tracks of the SD card.
- While playing, lights up.
- All*2:** All tracks of the inserted discs.
- While playing, lights up.
- Off:** Cancels.

*1 Only while playing an MP3 (/ /) or a WMA (/) track.

*2 Only while playing a disc in the CD changer ().

Selecting the DSP modes—DSP

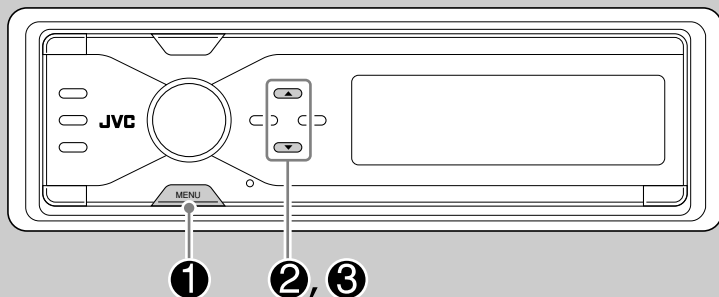

You can create a more acoustic sound field such as in a theater, hall, etc.

Available DSP modes

Defeat (No DSP mode is applied)
Theater, Hall, Club, Dome, Studio,
V.Cancel (Voice Cancel: Reduces the vocal sounds. Good for mastering your favorite songs—Karaoke.)

3 Adjust the effect level (1 – 3).



The selected DSP effect level is valid for all DSP modes except “V.Cancel.”

- As the number increases, the effect level becomes stronger.

1 Enter the DSP menu (see page 5).

2 Select one of the DSP modes.



Ex.: When “Theater” is selected

- To finish the procedure

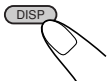

- To adjust the effect level



→ Go to step 3.

- To finish the procedure

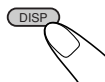

- To make further precise settings



→ See page 22.

To cancel the DSP modes, select “Defeat” in step 2.

To be continued...

To make further precise settings for the DSP modes

These settings you make are valid for all DSP modes except “V.Cancel.”

Setting items:

The number of the built-in speakers:

Select the number of the speakers built in your car—“2ch” or “4ch.”

- When you have four speakers (4ch) built in your car, select your car size (see step 4 that follows).

Listening seat position:

Select the listening seat position where you want to locate the sound image.

- Repeat steps 1 to 3 on page 21 to select DSP mode (except “V.Cancel”).



- Select the number of the built-in speakers.

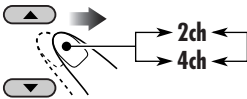

- 2ch:** Select for the two speaker system.
- 4ch:** Select for the four speaker system.

- 
 - If you select “2ch,” go to step 5.

- If you select “4ch,” select your car size.

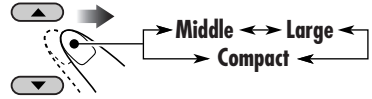

- Middle:** Select when the distance from the rear speakers to the listening seat position is almost equal to that from the front speakers.

- Large:** Select when the distance from the rear speakers to the listening seat position is longer than that from the front speakers.

- Compact:** Select when the distance from the rear speakers to the listening seat position is shorter than that from the front speakers.

- Select your listening seat position.

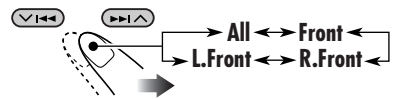

- All:** For all front and rear seats.

- Front:** For the both front seats.

- R.Front:** For the front right seat.

- L.Front:** For the front left seat.

- Finish the procedure.



Making sound natural

To activate Compression Compensative (CC) Converter

CC Converter eliminates jitter and ripples, achieving a drastic reduction in digital distortion. This processing can be applied to the analog sources as well as the digital sources; therefore, you can obtain a natural sound field from any source.

1 Enter the CCC menu (see page 5).

2 Select “On.”

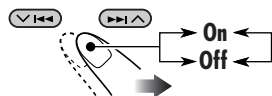

- When “C.C.Conv.” is turned on, the CCC indicator is brightened in yellow on the display.
- **To cancel CC Converter**, select “Off.”

3 Finish the procedure.



To activate BBE Digital

BBE Digital* is a digital processing method to restore the brilliance and clarity of the original live sound in recording, broadcasts, etc. When a speaker reproduces sound, it introduces frequency-dependent phase shifting, causing high-frequency sounds to take longer to reach the ear than low frequency sounds. BBE Digital adjusts the phase relationship between the low, mid and high frequencies by adding a progressively longer delay time to the low and mid frequencies, so that all frequencies reach the listener’s ears at the proper time.

1 Enter the BBE menu (see page 5).

2 Select the effect level.

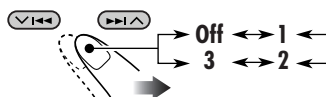

Ex.: When “1” is selected

- As the number gets higher, the effect level becomes stronger. When “BBE” is turned on, the BBE indicator is brightened in green (with its current level) on the display.
- **To cancel BBE Digital**, select “Off.”

3 Finish the procedure.



* Manufactured under license from BBE Sound, Inc.
Licensed by BBE Sound, Inc. under USP4638258, 5510752 and 5736897. BBE and BBE symbol are registered trademarks of BBE Sound, Inc.

Setting the basic sound selection menu—SEL

You can adjust the sound characteristics to your preference.

1 Enter the SEL menu (see page 5).

2 Select a setting item—"Fad/Bal," "Subwoofer," or "VolAdjust."



Ex.: When "Fad/Bal" is selected

When selecting "Fad/Bal" and "Subwoofer," press **⏻/I/ATT/OK** to enter the selected menu.

3 Adjust the selected setting item.

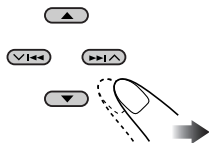

- To adjust other SEL settings, press **BACK**.

4 Finish the procedure.



To adjust fader and balance—Fad/Bal



Adjust the fader—speaker output balance between the front and rear speakers.

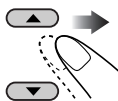

- Upmost—front only
- Downmost—rear only

Adjust the balance—speaker output balance between the left and right speakers.

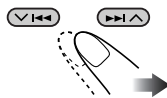

- Leftmost—left only
- Rightmost—right only

To adjust subwoofer output—Subwoofer



Select an appropriate cutoff frequency level according to the subwoofer connected.

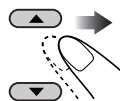

- 55Hz / 85Hz / 115Hz

- Frequencies higher than the selected level are cut off to the subwoofer.

Adjust the subwoofer output level.

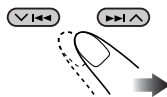

- 0 (min.) to 8 (max.)

To adjust the input level of each source—VolAdjust

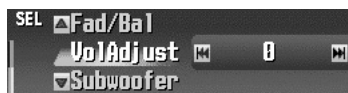

This setting is required for each source except FM. Before making an adjustment, select an appropriate source for which you want to make an adjustment.

Once you have made an adjustment, it is memorized, and the volume level will automatically increase or decrease by adjusted level whenever you change the source.

Adjust to match the input level to the FM sound level.

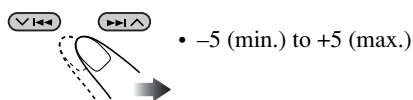

Selecting preset sound modes—EQ

You can select a preset sound mode suitable to the music genre.

Available sound modes

Flat (No sound mode is applied),
Hard Rock, R&B (Rhythm&Blues),
Pop, Jazz, Dance, Country, Reggae,
Classic, User 1, User 2, User 3

1 Enter the EQ menu (see page 5).

2 Select a sound mode.

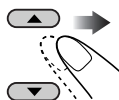

Ex.: When "Flat" is selected

3 Finish the procedure.

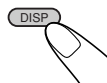

Storing your own sound modes

You can adjust the sound mode and store your own adjustments in memory.

1 Enter the EQ menu (see page 5).

2 Select a sound mode (see step 2 on page 25).

3 

4 Make adjustments as you like.

1 Select the frequency band — 60 Hz, 150 Hz, 400 Hz, 1 kHz, 2.4 kHz, 6 kHz, 12 kHz.





2 Adjust the level of the selected band within the range of -05 to +05.



3 Repeat steps **1** and **2** to adjust the other frequency bands.

5 Store the adjustments.

1  

2 Select one of the user modes— User 1/2/3.

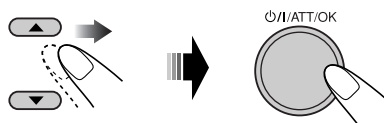

Ex.: When “User 1” is selected

The list below shows the preset frequency level settings for each sound mode:

Sound Mode	Preset equalizing values						
	60 Hz	150 Hz	400 Hz	1 kHz	2.4 kHz	6 kHz	12 kHz
Flat	00	00	00	00	00	00	00
Hard Rock	+03	+03	+01	00	00	+02	+01
R&B	+03	+02	+02	00	+01	+01	+03
Pop	00	+02	00	00	+01	+01	+02
Jazz	+03	+02	+01	+01	+01	+03	+02
Dance	+04	+02	00	-02	-01	+01	+01
Country	+02	+01	00	00	00	+01	+02
Reggae	+03	00	00	+01	+02	+02	+03
Classic	+02	+03	+01	00	00	+02	00
User 1	00	00	00	00	00	00	00
User 2	00	00	00	00	00	00	00
User 3	00	00	00	00	00	00	00

Basic procedure

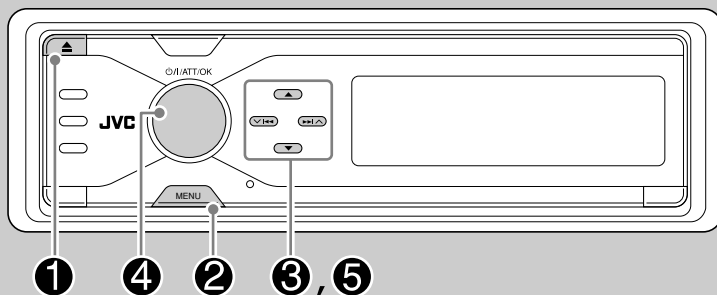

Before starting the following procedure, prepare a CD-R or an SD card including still images (pictures) and animations (movies).

- With Image Converter (Color Ver. 2.0) included in the supplied CD-ROM, you can create your own images and animations. (Samples are included in the CD-ROM.)
- You can store two sizes of picture and animation—“Large” and “Small” as the graphic display (see page 5).

3 Select the picture size—“Large” or “Small.”

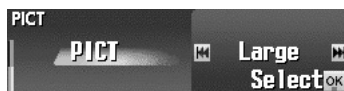
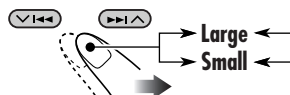

4  Press the OK button.



5 Select the item.

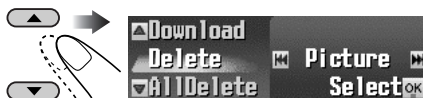

Ex.: When “Delete” is selected

- To download the file(s):
➔ “Download” (see page 28)
- To delete the file(s):
➔ “Delete” (see page 29)
- To delete all files:
➔ “AllDelete” (see page 30)
- To activate the file(s):
➔ **Activating the downloaded files** (see page 31)

1 Insert a CD-R, an SD card, or the supplied CD-ROM.

- CD-R/supplied CD-ROM

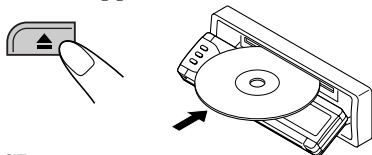

- SD card

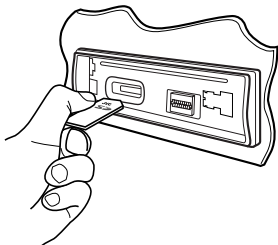

2 Enter the PICT menu (see page 5).

- If you press PICT, you can enter the PICT menu directly.

IMPORTANT:

- Refer also to Image Converter PDF files included in the “Manual” folder on the supplied CD-ROM.
- Still images (pictures) and animations (movie) should have the following extension code in their file names:
 - **.jpl**: for large size still images
 - **.jpm**: for small size still images
 - **.jpa**: for large size animations
 - **.jpb**: for small size animations
 - **.jpw**: for ImageLink (see pages 32 and 47)
- Before you download or delete the files, observe the following:
 - Do not download a file while driving.
 - Do not turn off the ignition key of the car while downloading or deleting a file.*
 - Do not detach the control panel while downloading or deleting a file.*

* If you do so, the file download or deletion will not be done correctly.

Downloading the files

- **Picture:** Graphic screen
To download/delete still images (16 still images each for large size and for small size) which will be shown while playing a source.
- **Movie:** Graphic screen
To download/delete animations (60 frames each for large size and for small size) which will be shown while playing a source.

■ Downloading pictures or animations

- It takes a long time to download an animation. For details, see page 48.
- To activate the downloaded files, see page 31.

1 Follow steps ① to ⑤ on page 27.

- In step ③, select the picture size.
- Then in step ⑤, select “Download.”

2 Select the file type—either “Picture” or “Movie.”

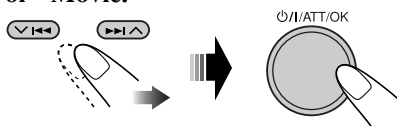

The Folder List appears.

3 Select a folder.

- You can move to the other lists by pressing ◀▶▶▶ (▼/▲).

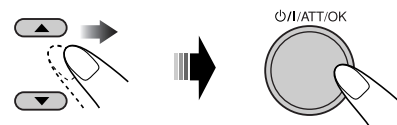

The File List appears.

4 Select a file.

- You can move to the other lists by pressing ◀▶▶▶ (▼/▲).

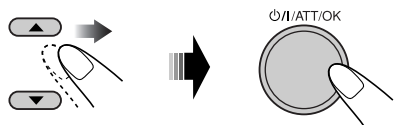

5 Download the file.



- To cancel downloading, press DISP.
- When download is complete, the File List appears again.

6 • To download more pictures from the same folder, repeat steps 4 and 5.

- To download more pictures from another folder, press BACK. Then, repeat steps 3 to 5.

7 Finish the procedure.

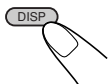

Deleting the files

Deleting the stored pictures and animations

1 Follow steps 1 to 5 on page 27.

- In step 3, select the picture size.
- Then in step 5, select “Delete.”

2 Select the file type—either “Picture” or “Movie.”

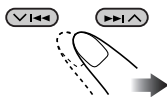

Ex.: When “Picture” is selected

3 • To delete the stored pictures



2 Select “Delete.”

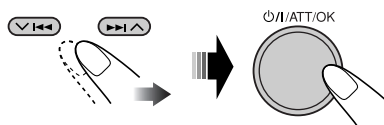

The File List appears.

3 Select a file.

- You can move the other lists by pressing \leftarrow/\rightarrow (∇/\wedge).

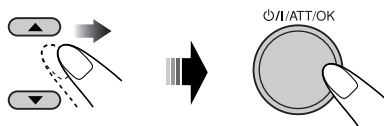

4



- When a file is deleted, the File List appears again.

5 Repeat steps 3 and 4 to delete more pictures.

To be continued...

• To delete the stored animation

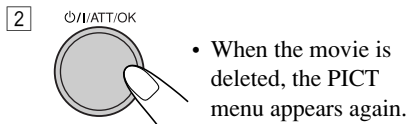

4 Finish the procedure.

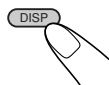

■ Deleting all the stored pictures and animations for each size

To delete all the stored pictures

You can delete all stored pictures of each size (“Large” or “Small”).

- Follow steps 1 to 5 on page 27.
 - In step 3, select the picture size.
 - Then in step 5, select “Delete.”

2 Select “Picture.”

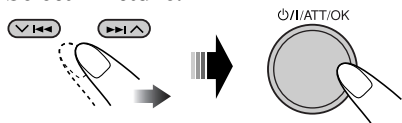

3 Select “AllDelete.”

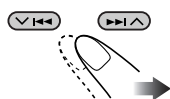

- When all pictures are deleted, the PICT menu appears again.

6 Finish the procedure.

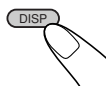

To delete all the stored files

You can delete all stored pictures and animations of each size (“Large” or “Small”).

- Follow steps 1 to 5 on page 27.
 - In step 3, select the picture size.
 - Then in step 5, select “AllDelete.”



- When all files are deleted, the PICT menu appears again.

4 Finish the procedure.

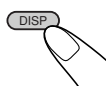

Activating the downloaded files

1 Enter the PSM menu (see page 5).

2 Select “PICT.”



3 Select the picture size you want to activate—“Large” or “Small.”

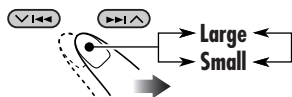

4 \odot /I/ATT/OK

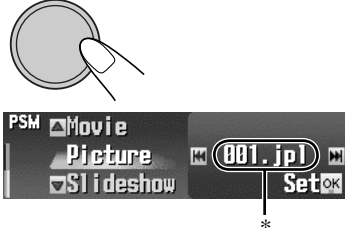

* If there is no still images or animation downloaded, you can only select “Default.”

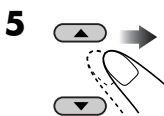

Picture: One of your edited still images stored in “Picture” is activated.
➔ Go to step **6**.

Slideshow: All stored still images are activated and shown in sequence (UserSlide).
➔ Go to step **7**.

Movie: Your edited animation stored in “Movie” is activated.
➔ Go to step **6**.

6 Select a file.



- For “Movie,” select either “Default” or “UserMovie.” (If no animation is stored, you can only select “Default.”)

7 Finish the procedure.

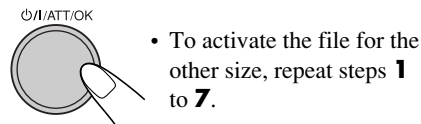

General settings — PSM

Basic procedure

You can change PSM (Preferred Setting Mode) items listed in the table that follows.

1 Enter the PSM menu (see page 5).

2 Select a PSM item.

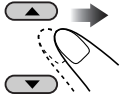

Ex.: When “Scroll” is selected

3 Adjust the setting.

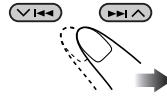

4 Repeat steps 2 and 3 to adjust the other PSM items if necessary.

5 Finish the procedure.



Indications	Selectable settings, [reference page]
Demo/Link Display demonstration	Demo: [Initial]; Display demonstration (animation) appears. ImageLink: To show a still image while playing back an MP3/WMA track, [13, 15, 47]. Off: Cancels. • These graphics appear if no operation is done for about 45 seconds.
WallPaper Wall paper	You can select the background screen of the display window. Standard 1 [Initial] ⇄ Standard 2 ⇄ Standard 3 ⇄ (back to the beginning)
LevelMeter Audio level meter	You can select the level meter. Meter1 [Initial] ⇄ Meter2 ⇄ Meter3 ⇄ (back to the beginning) • Press DISP repeatedly to show the selected level meter.
PICT Pictures	You can activate the graphic screen using either movie or picture, [31]. Select the picture size first. Large: [Initial]; 256 x 64 pixel (full screen size) Small: 64 x 64 pixel (CD jacket image) After select the picture size, you can select one of the following items separately for “Large” and “Small.” Picture: [Initial]; One of your edited still images stored in “Picture” is activated. Slideshow: All stored still images are activated and shown in sequence (UserSlide). Movie: Your edited animation stored in “Movie” is activated. • Press DISP repeatedly to show the selected graphics.

Indications	Selectable settings, [reference page]
Clock Hr Clock hour	1 – 12 (0 – 23), [9] [Initial: 1 (1:00 AM)]
Clock Min Clock minute	00 – 59, [9] [Initial: 00 (1:00 AM)]
24H/12H Clock system	12H (Hours) ⇄ 24H (Hours), [9] [Initial: 12H]
Clock Adj *1 Automatic clock adjustment	Auto: [Initial]; The built-in clock is automatically adjusted using the clock time data provided via the SIRIUS® radio channel. Off: Cancels.
Time Zone *1, *2 Time zone	Select your residential area from the following time zones for clock adjustment. Eastern [Initial] ⇄ Atlantic ⇄ NewfndIn (Newfoundland) ⇄ Alaska ⇄ Pacific ⇄ Mountain ⇄ Central ⇄ (back to the beginning)
DST *1, *2 Daylight saving time	Activates this if your residential area is subject to DST. On: [Initial]; Activates daylight saving time. Off: Cancels.
Scroll Scroll mode	The entire text information can be shown by scrolling if it cannot be shown at a time. Once: [Initial]; Scrolls only once. Auto: Repeats scrolling (in 5-second intervals). Off: Cancels. • Holding DISP for more than one second can scroll the display regardless of the setting.
Dimmer Dimmer mode	Auto: [Initial]; Dims the display when you turn on the headlights. Time Set: Sets the timer for dimmer, [35]. Off: Cancels. On: Activates dimmer.
From-To *3 Dimmer time	Any hour – Any hour, [35] [Initial: 6PM – 7AM]
Bright Brightness	1 – 8: Adjust the display brightness to make the display indications clear and legible. [Initial: 8]
Tag Tag display	On: [Initial]; To show the ID3 tag display while playing MP3/WMA tracks, [13, 14, 16]. Off: Cancels.

*1 Displayed only when SIRIUS radio is connected.

*2 Displayed only when “Clock Adj” is set to “Auto.”

*3 Displayed only when “Dimmer” is set to “Time Set.”

Indications	Selectable settings, [reference page]
IF Filter Intermediate frequency filter	Auto: <i>[Initial]</i> ; Increases the tuner selectivity to reduce interference noises between the stations. (Stereo effect will be lost.) Wide: Subject to the interference noises from adjacent stations, but sound quality will not be degraded. (Stereo effect will not be lost.)
Sirius ID * ¹ SIRIUS® ID	The 12-digit SIRIUS identification number is shown on the display, [39].
Area Tuner channel interval	US: <i>[Initial]</i> ; Select this when using the receiver in North or South America. (FM: 200 kHz; AM: 10 kHz) Europe: Select this when using the receiver in an area other than North and South America. (FM: 50 kHz—manual tuning, 100 kHz—auto search; AM: 9 kHz)
Ext Input * ² External input	Changer: <i>[Initial]</i> ; To use a JVC CD changer and/or SIRIUS radio (JVC DLP), [14, 39]. Ext Input: To use any external component other than above, [38].
Beep Key-touch tone	On: <i>[Initial]</i> ; Activates the key-touch tone. Off: Deactivates the key-touch tone.
Telephone * ³ Telephone muting	Muting1/Muting2: Select either one which mutes the sounds while using the cellular phone. Off: <i>[Initial]</i> ; Cancels. • If CD or CD changer has been selected as the source, playback pauses during telephone muting.
Amp Gain Amplifier gain control	You can change the maximum volume level of this receiver. HighPower: <i>[Initial]</i> ; Volume 00 – Volume 50 Low Power: Volume 00 – Volume 30 (Select this if the maximum power of the speaker is less than 52 W to avoid damaging the speakers.) Off: Deactivates the built-in amplifier.

*¹ *Displayed only when SIRIUS radio is connected.*

*² *Cannot be selected if the source is “CD-CH,” “EXT-IN,” or “Sirius.”*

*³ *Only for KD-AR7500.*

Selecting the dimmer mode

You can dim the display at night or as you set the timer.

1 Enter the PSM menu (see page 5).

2 Select “Dimmer.”

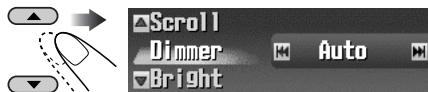

3 Select a setting.

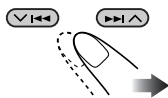

Auto: Dims the display when you turn on the headlights.
 → Go to step **6**.

Time Set: Sets the timer for dimmer.
 → Go to step **4**.

Off: Cancels.
 → Go to step **6**.

On: Always dims the display.
 → Go to step **6**.

4 Enter the Time Set screen.

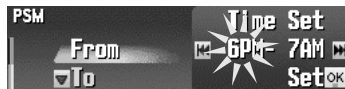

5 Adjust the dimmer time.

1 Set the dimmer start time.

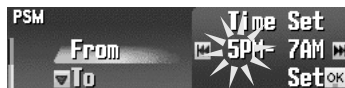
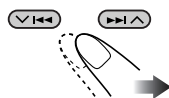

2 Set the dimmer end time.

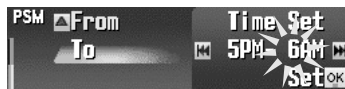
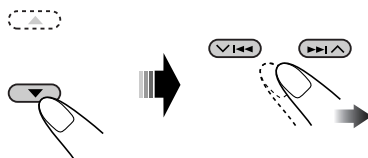

6 Finish the procedure.



Other main functions

Assigning titles to the sources

You can assign titles to station frequencies, CDs (both in this receiver and in the CD changer), and the external components.

Sources	Maximum number of characters
Station frequencies	Up to 16 characters (up to 30 station frequencies including both FM and AM)
CDs/CD-CH*	Up to 32 characters (up to 30 discs)
External components	Up to 16 characters

* You cannot assign a title to a CD Text or an MP3/WMA disc.

1 Select the source.

- For FM/AM tuner: Select a station.
- For a CD in this receiver: Insert a CD.
- For CDs in the CD changer: Select “CD-CH,” then select a disc number.
- For external components: Select “EXT-IN” or “LINE-IN” (see page 38).

2 Enter the TITLE menu (see page 5).

3 Assign a title.

1 Select a character set.

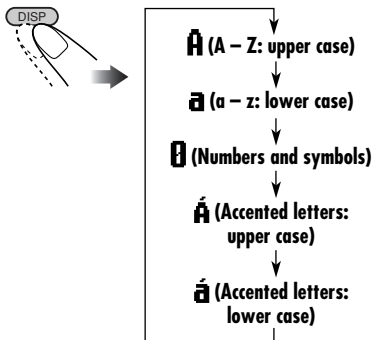

Ex.: When you assign a title to a CD

2 Select a character.

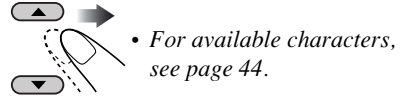

3 Move to the next (or previous) character position.

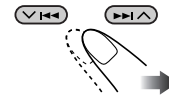

4 Repeat steps 1 to 3 until you finish entering the title.

4 Finish the procedure.



- To cancel the title entry without registration, press MENU.

To erase the entire title

In step 3 on the left...



Changing the control panel angle

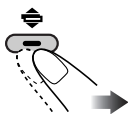

The control panel changes its angle as follows:

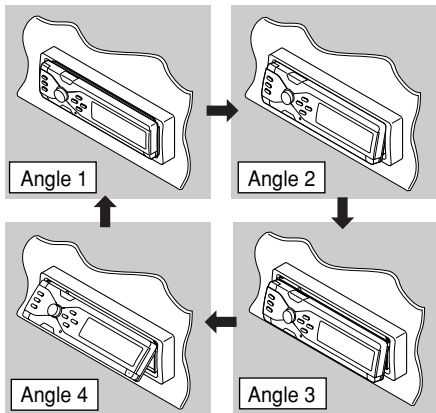

When using the remote controller...

ANGLE



Caution:

Do not insert your finger behind the control panel.

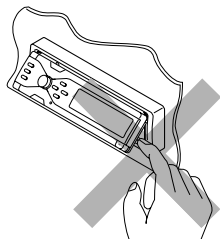

Detaching the control panel

When detaching or attaching the control panel, be careful not to damage the connectors on the back of the control panel and on the panel holder.

■ Detaching the control panel

Before detaching the control panel, be sure to turn off the power.

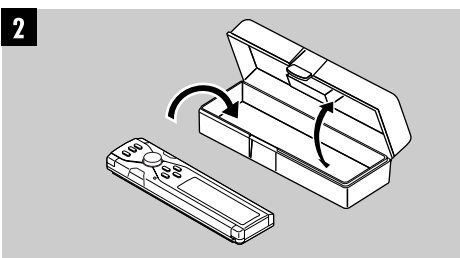
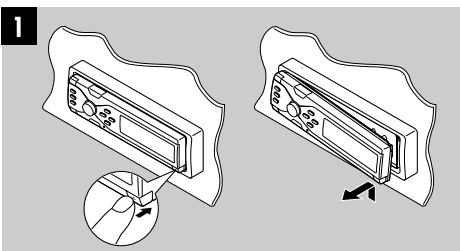

■ Attaching the control panel

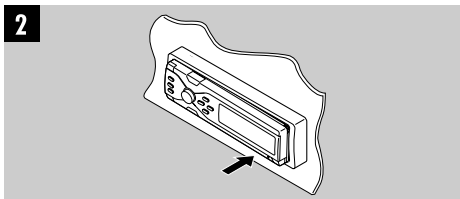
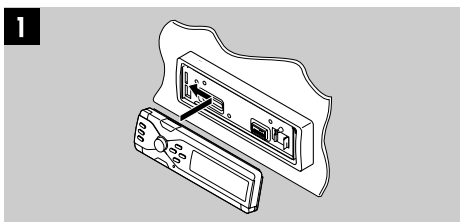

External component operations

Playing an external component

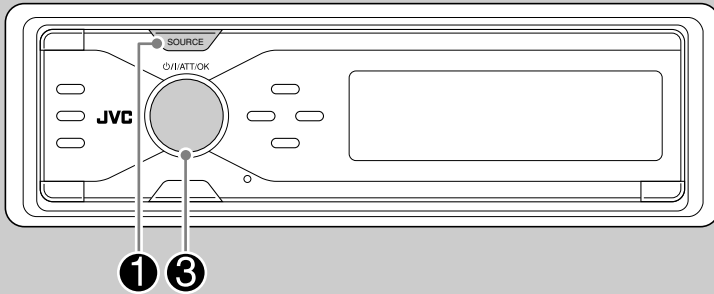

You can connect an external component to the LINE IN plugs on the rear.

You can also connect an external component to the CD changer jack on the rear using the Line Input Adapter KS-U57 (optionally purchased) or Aux Input Adapter KS-U58 (optionally purchased).

Before operating the external component, select the external input correctly (see page 34).

- For connection, see Installation/Connection Manual (separate volume).

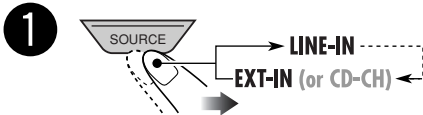

LINE-IN: For selecting the external component connected to the LINE IN plugs.



EXT-IN: For selecting the external component connected to the CD changer jack.

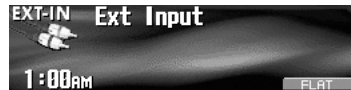

- If you have changed the “Ext Input” setting to “Changer” (see page 34), you cannot select “EXT-IN.”

2 Turn on the connected component and start playing the source.

3 Adjust the volume.



4 Adjust the sound as you want. (See pages 21 – 26.)

About SIRIUS radio

SIRIUS is a satellite radio that can deliver digital-quality sound.

SIRIUS has 65 music channels which are all commercial-free, 50 channels of sports, news, and entertainment programs.

You can enjoy and control the SIRIUS radio digital entertainment channels from the receiver by connecting the JVC SIRIUS radio DLP—Down Link Processor (optionally purchased) to the CD changer jack on the rear.

GCI (Global Control Information) update:

- If channels are updated after subscription, updating starts automatically. “Channels Updating XX%* Completed” appears and no sound can be heard.
- Update takes a few minutes to complete.
- Do not press any button or perform any operation until updating has been completed.

Before operating your SIRIUS radio:

- For connection, see Installation/Connection Manual (separate volume).
- Refer also to the Instructions supplied with your SIRIUS radio.

* Changes every 20% of update until completed (ex. 20%, 40%, 60%).

Before you can listen to JVC DLP, activate your SIRIUS subscription after connection:

- If the power is turned off before subscription is completed, repeat the procedure from beginning.

1 Turn on the power.



2

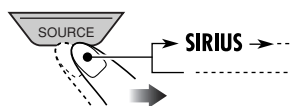

JVC DLP starts updating all the SIRIUS channels. (See GCI update on the left column.)

- Once completed, JVC DLP tunes in to the preset channel, CH184 (channel for subscription guidance).

3 Check your Sirius ID, see page 34.

- ### 4 Contact SIRIUS on the internet at <<http://activate.siriusradio.com/>> to activate your subscription, or you can call SIRIUS toll-free at 1-888-539-SIRIUS (7474). “Subscription Updated Press Any Key to Continue” appears on the display once subscription has been completed.

When you update subscription or change your subscription plan, follow the procedure above.

- However, JVC DLP does not tune in to CH184 this time. Tune in to CH184 manually for updating your subscription.

Listening to the SIRIUS® radio

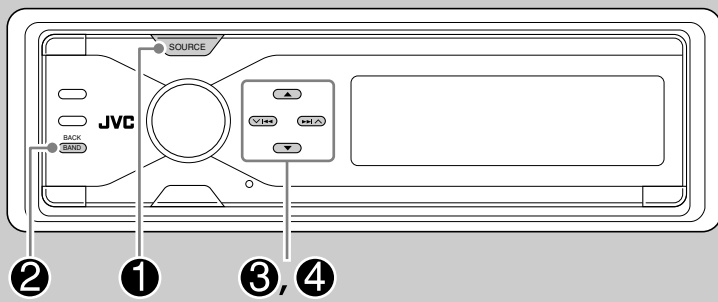

1

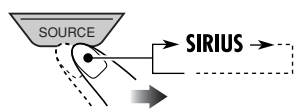

2

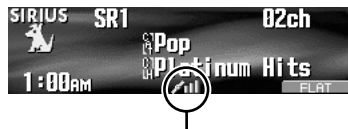
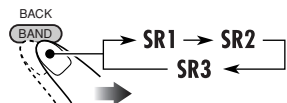

Signal strength bar
(See page 48.)

3

Select a category.

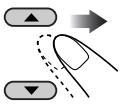

Selecting a particular category (SPORTS, ENTERTAINMENT, etc.) allows you to enjoy only the channels from the selected category.

- You can tune in to all the channels of every category by selecting “ALL.”
- Holding the button displays the category list (see page 42).

4

Select a channel for listening.

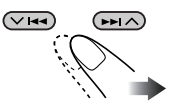

Holding the button changes the channels rapidly.

Storing user channels in memory

You can preset six channels for each band.

Ex.: Storing a channel into preset number 4.

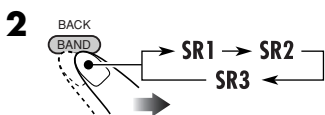
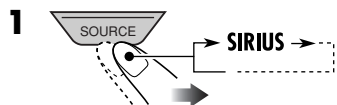

- Holding the button displays the User Preset Channel List (see step **6** on the right column).

3 Enter the MODE menu (see page 5).

4 Select “Preset.”

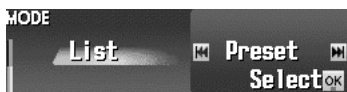
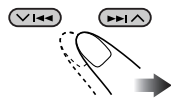

6 Select a user preset number.

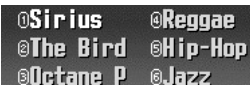
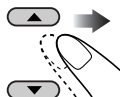

- You can move to the lists of the other SIRIUS bands by pressing $\leftarrow \rightarrow$ (∇ / \blacktriangle).

7 Store the channel.



Listening to a user preset channel

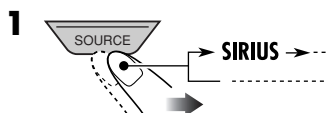

- Holding this button displays the User Preset Channel List (see step **6** above).

3 Perform steps **3** to **6** (above) to select a user preset channel.



Selecting a category/channel on the list

1 Enter the MODE menu (see page 5).

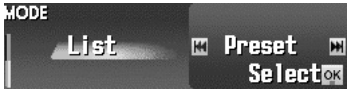

2 To select a category

- Holding ▲/▼ also shows the Category List while listening to a channel.

1 Select "Category."

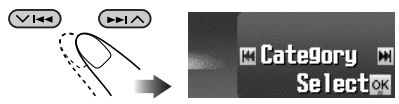

2 ϕ /I/ATT/OK



- You can move to the other lists by pressing $\blacktriangleleft\blacktriangleright\blacktriangleleft\blacktriangleright$ (∇/\wedge).

The first channel of the selected category is tuned in.

- If you select the current category (highlighted on the display), its channel list appears.
- You cannot select the category if all channels in the category is skipped. To restore the skipped category, add (restore) a skipped channel in the skipped category (see page 43).

To select a channel

1 Select "Channel."

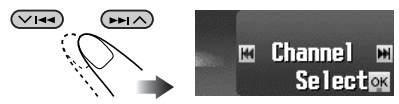

2 ϕ /I/ATT/OK



- You can move to the other lists by pressing $\blacktriangleleft\blacktriangleright\blacktriangleleft\blacktriangleright$ (∇/\wedge).
- You cannot select a channel if it is skipped. To restore the skipped channel, see page 43.

Selecting your favorite from the list

While displaying the Channel List or User Preset Channel List (see the left column)...

1 Enter the list information mode.

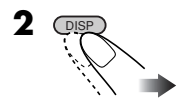
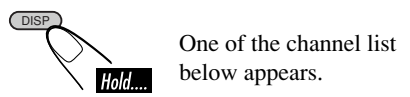

Channel List (Channel name)



Channel List (Artist name)



Channel List (Song title)

3 Select an item.



Ex.: To select a favorite song

- You can move to the other lists by pressing |◀◀/▶▶| (▼/▲).

■ Skipping channels

Once you skip channels, they can be selected neither using the ▲/▼ nor using the channel list.

While displaying the channel list (see page 42)...

Ex.: To skip the 3rd channel in the list.

1 Select a channel you want to skip.



2

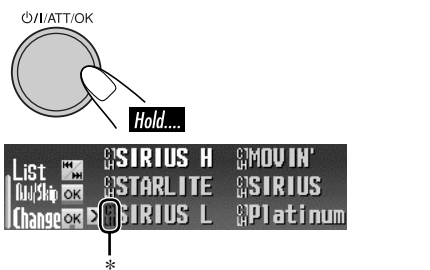

* The color of the channel indicator changes to gray when the channel is skipped.

- You can move to the other lists by pressing |◀◀/▶▶| (▼/▲).

3

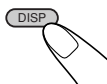

- The 3rd channel in the list is skipped.
- If you skip all channels in a category, the category itself will be skipped. (The color of the category indicator changes to gray.)

To add (restore) skipped channels, repeat the same procedure. (Select a skipped channel in step 1.)

- The color of the channel indicator is also restored.

To add (restore) skipped category, select “ALL” category (see step 3 on page 40), then add (restore) a skipped channel in the skipped category. (Skipped category will be restored automatically.)

- The color of the category indicator is also restored.

To change the display information

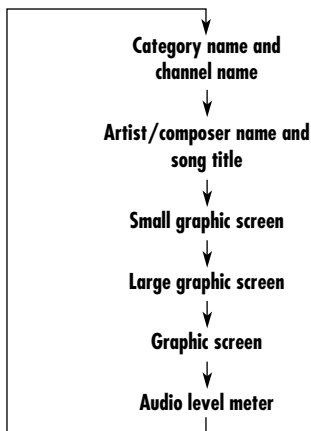
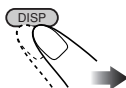

Maintenance

How to clean the connectors

Frequent detachment will deteriorate the connectors.

To minimize this possibility, periodically wipe the connectors with a cotton swab or cloth moistened with alcohol, being careful not to damage the connectors.

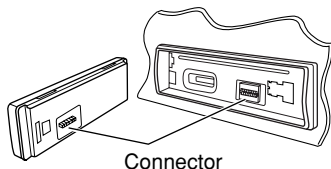

Moisture condensation

Moisture may condense on the lens inside the CD player in the following cases:

- After starting the heater in the car.
- If it becomes very humid inside the car.

Should this occur, the CD player may malfunction. In this case, eject the disc and leave the receiver turned on for a few hours until the moisture evaporates.

How to handle discs

When removing a disc from its case, press down the center holder of the case and lift the disc out, holding it by the edges.

Center holder



- Always hold the disc by the edges. Do not touch its recording surface.

When storing a disc into its case, gently insert the disc around the center holder (with the printed surface facing up).

- Make sure to store discs into the cases after use.

To keep discs clean

A dirty disc may not play correctly. If a disc does become dirty, wipe it with a soft cloth in a straight line from center to edge.



- Do not use any solvent (for example, conventional record cleaner, spray, thinner, benzene, etc.) to clean discs.

To play new discs

New discs may have some rough spots around the inner and outer edges. If such a disc is used, this receiver may reject the disc.



To remove these rough spots, rub the edges with a pencil or ball-point pen, etc.

How to handle SD card

SD cards are precision products. DO NOT impact, bend, drop, or wet them.

Available character

In addition to the Roman alphabets (A – Z, a – z), the following characters will be used.

- You can also use the following characters to assign titles (see page 36).

Accented letters: upper case

Á	À	Â	Ã	Ä	Å	Æ	Œ	Č	Ć	Ç	É	È	Ê
Ë	Ĝ	Í	Ì	Î	Ï	Ñ	Ó	Ô	Õ	Ö	Ø	Ř	
Š	Ś	Ş	Ú	Û	Ü	Ý	Ž	Ž	ß	Þ	Ɖ		
Ɖ	Ɖ	Ɖ	Ɖ	Ɖ	Ɖ	Ɖ	Ɖ	Ɖ	Ɖ	Ɖ	Ɖ	Ɖ	Ɖ

Accented letters: lower case

á	à	â	ã	ä	å	æ	œ	č	ć	ç	é	è	ê
ë	ĝ	í	ì	î	ï	ñ	ó	ô	õ	ö	ø	ř	
š	ś	ş	ú	û	ü	ý	ž	ž	ß	þ	Ɖ	Ɖ	Ɖ
Ɖ	Ɖ	Ɖ	Ɖ	Ɖ	Ɖ	Ɖ	Ɖ	Ɖ	Ɖ	Ɖ	Ɖ	Ɖ	Ɖ

Numbers and symbols

0	1	2	3	4	5	6	7	8	9	!	"	#	\$
%	&	'	()	*	+	,	-	.	/	:	;	<
=	>	?	@	_	`	~	ı	¿	£	€	α	space	

Do not use the following discs:

Warped disc



Sticker



Sticker residue

Disc



Stick-on label

More about this receiver

Basic operations

Turning on the power

- By pressing SOURCE on the receiver, you can also turn on the power.

Turning off the power

- If you turn off the power while listening to a disc, disc play will start from where playback has been stopped previously, next time you turn on the power.

Selecting the source

- When no disc or SD card is loaded in the receiver, “CD” or “SD” cannot be selected.
- Without connecting to the SIRIUS radio or CD changer, “SIRIUS” or “CD-CH” cannot be selected.
- To select the “EXT-IN” for the playback source, set the “Ext Input” setting correctly (see page 34).

Tuner operations

Storing stations in memory

- During SSM search...
 - All previously stored stations are erased and stations are stored newly.
 - Received stations are preset in No. 1 (lowest frequency) to No. 6 (highest frequency).
 - When SSM is over, the station stored in No. 1 will be automatically tuned in.
- When storing a station manually, a previously preset station is erased when a new station is stored in the same preset number.

Disc/SD card operations

Caution for DualDisc playback

- The Non-DVD side of a “DualDisc” does not comply with the “Compact Disc Digital Audio” standard. Therefore, the use of Non-DVD side of a DualDisc on this product may not be recommended.

General

- This receiver has been designed to reproduce CDs/CD Texts, and CD-Rs (Recordable)/CD-RWs (Rewritable) in audio CD (CD-DA), MP3 and WMA format and MP3/WMA files recorded in an SD card.
- When a disc or an SD card has been loaded, selecting “CD” or “SD” for the playback source starts playback.

Inserting a disc

- When a disc is inserted upside down, the control panel moves down, and the disc automatically ejects from the loading slot.
- If you keep the control panel open for about 1 minute, (beeps sound when the “Beep” setting is turned “On”—see page 34) the control panel returns to its previous position.

Playing a disc/SD card

- While playing an audio CD: If a title has been assigned to the audio CD (see page 36), it will be shown on the display.
- While fast-forwarding or reversing an MP3 or WMA track, you can only hear intermittent sounds.
- While playing an SD card, the playback order may differ from the one played back using other SD players.
- This receiver may be unable to play back some SD card due to their characteristics or recording conditions.
- This receiver cannot play back mini SD card and MMC.
- If the inserted SD card does not have the correct files, you cannot select “SD” for the playback source.

To be continued....

Playing a CD-R or CD-RW

- Use only “finalized” CD-Rs or CD-RWs.
- This receiver can play back only the files of the same type which is first detected if a disc includes both audio CD (CD-DA) files and MP3/WMA files.
- This receiver can play back multi-session discs; however, unclosed sessions will be skipped while playing.
- Some CD-Rs or CD-RWs may not play back on this receiver because of their disc characteristics, and for the following causes:
 - Discs are dirty or scratched.
 - Moisture condensation occurs on the lens inside the receiver.
 - The pickup lens inside the receiver is dirty.
 - CD-R/CD-RW on which the files are written with “Packet Write” method.
 - Improper recording conditions (missing data, etc.) or media conditions (stain, scratch, warp, etc.).
- CD-RWs may require a longer readout time since the reflectance of CD-RWs is lower than that of regular CDs.
- Do not use the following CD-Rs or CD-RWs:
 - Discs with stickers, labels, or protective seal stuck to the surface.
 - Discs on which labels can be directly printed by an ink jet printer.
 Using these discs under high temperatures or high humidities may cause malfunctions or damages to discs.

Playing an MP3/WMA track

- This receiver can play back MP3/WMA files with the extension code <.mp3> or <.wma> (regardless of the letter case—upper/lower).
- This receiver can show the names of albums, artists (performer), and ID3 Tag (Version 1.0, 1.1, 2.2, 2.3, or 2.4) for MP3 files and for WMA files.

- This receiver can display only one-byte characters. No other characters can be correctly displayed (see page 44).
- This receiver can play back MP3/WMA files meeting the conditions below:
 - Bit rate: 8 kbps — 320 kbps
 - Sampling frequency:
 - 48 kHz, 44.1 kHz, 32 kHz (for MPEG-1)
 - 24 kHz, 22.05 kHz, 16 kHz (for MPEG-2)
 - 48 kHz, 44.1 kHz, 32 kHz (for WMA)
 - Disc format: ISO 9660 Level 1/ Level 2, Romeo, Joliet, Windows long file name
- For MP3/WMA discs:
 - The maximum number of characters for file/folder names vary among the disc format used (includes 4 extension characters—<.mp3> or <.wma>).
 - ISO 9660 Level 1: up to 12 characters
 - ISO 9660 Level 2: up to 31 characters
 - Romeo*: up to 128 (72) characters
 - Joliet*: up to 64 (36) characters
 - Windows long file name*: up to 128 (72) characters
 - * *The parenthetic figure is the maximum number of characters for file/folder names in case the total number of files and folders is 313 or more.*
- For SD cards:
 - The maximum number of characters for folder name is 8 characters; file name is 12 characters.
 - The receiver cannot recognize folder with period (.) on the folder name.
- This receiver can recognize the total of 512 files, of 200 folders, and of 8 hierarchies of an MP3/WMA disc; 255 files and 63 folders of an SD card.
- This receiver can play back the files recorded in VBR (variable bit rate).
 - The files recorded in VBR have a discrepancy in elapsed time display, and do not show the actual elapsed time. Especially, after performing the search function, this difference becomes noticeable.

- This receiver cannot play back the following files:
 - MP3 files encoded with MP3i and MP3 PRO format.
 - MP3 files encoded in an unappropriated format.
 - MP3 files encoded with Layer 1/2.
 - WMA files encoded with lossless, professional, and voice format.
 - WMA files which are not based upon Windows Media® Audio.
 - WMA files copy-protected with DRM.
 - Files which have the data such as WAVE, ATAC3, etc.
- The search function works but search speed is not constant.

Changing the source

- If you change the source, playback also stops (without ejecting the disc).
Next time you select “CD,” “SD,” or “CD-CH” for the playback source, playback starts from where it has been stopped previously.

ImageLink

- “Large” ImageLink screen will be temporarily changed to source operation screen when you operate the receiver.
- ImageLink will not work in the following cases:
 - If no <jpw> file is included in an MP3/WMA folder.
 - If Intro Scan is activated.
 - If the source is changed to another from “CD” or “SD.”
- If more than one <jpw> file are included in a folder, a file with the youngest file number is used for the graphic screen.

Ejecting a disc

- If the ejected disc is not removed within 15 seconds, the disc is automatically inserted again into the loading slot to prevent it from dust. (Disc will not play this time.)

Sound adjustment

Selecting the DSP modes—DSP

- Effectiveness of “V.Cancel” depends on the recording condition of the sources. Especially, if you play back the following sources you cannot get the satisfactory results.
 - Monaural sources such as AM and monaural FM broadcasting programs,
 - Multiplex sound sources, and
 - Sources recorded with duets, strong echo, a chorus, or only a few instruments.
- If “V.Cancel” is selected, CCC, BBE, and preset sound modes (EQ) will not be adjusted (“Fix” appears on the display.)
- When “4ch” is selected, rear speakers are used only to reproduce reflections and reverberations in order to creates a being-there feeling in your car compartment.
- If fader or balance has been set close to its extreme, appropriate effect may not be obtained.

Setting the basic sound selection menu

—SEL

- If you are using a two-speaker system, set the fader level to the center.
- Subwoofer out setting takes effect only when a subwoofer is connected.
- You cannot change the input level—“VolAdjust” of the FM stations. If the source is FM, “Fix” will appear when you try to adjust it.

Storing your own sound modes

- If you do not want to store your current adjustment, but only to apply the adjustment to the current playback source, press MENU to go back to the operation screen of the current source. Adjustment you made remains effective until you select a sound mode.

To be continued....

Graphic displays

General

- You can display two sizes of pictures and animations (see page 5).
 - Large: <jpl> for the still pictures and <jpa> for the animations;
The image can be shown as the display background.
 - Small: <jpm> for the still pictures and <jpb> for the animations;
The image is displayed like a CD jacket (in the same proportion of CD jacket).

Downloading (or deleting) files

- You can download a file only while selecting “CD” or “SD” for the playback source; on the other hand, you can delete a file while selecting any source.
- If you have already downloaded an animation, downloading a new animation deletes the previously stored animation.
- It takes a long time to download files.
 - About 6 seconds for a still image (one frame).
 - About 6 minutes for an animation of 60 frames.
- If a disc inserted does not include any <jpl>, <jpm>, <jpa>, and <jpb> files, beeps sound when you try to operate the downloading procedure.
- If you try to store the 16th image for picture screen for each “Large” and “Small” size, “Picture Full” appears and you cannot start downloading. Delete unwanted files before downloading.

General settings—PSM

- To set the “PICT” setting as you like, download the required files before setting. If “Default” (for “Picture” and “Movie”) and “No Slide” (for “Slideshow”) cannot be changed to other options, required files have not been downloaded.
- “Auto Dimmer” may not work correctly on some vehicles, particularly on those having a control dial for dimming. In this case, change the “Dimmer” setting to any one other than “Auto.”

- If you change the “Amp Gain” setting from “HighPower” to “Low Power” while the volume level is set higher than “30,” the receiver automatically changes the volume level to “30.”

SIRIUS® radio operations

General

- You can connect the JVC SIRIUS radio PnP (Plug and Play), KT-SR1000 or KT-SR2000, using the JVC SIRIUS radio adapter, KS-U100K (not supplied). By turning on the power to the receiver, you can turn on/off the JVC PnP. However, you cannot control it from this receiver.
- Signal strength bar increases as the receiving signal improves. If no signal is received, it disappears.
- When changing the category or channel, invalid and unsubscribed channels are skipped automatically.

Selecting a category/channel on the list

- If no operation is done within 15 seconds, the channel list disappears.
- Skipping channels:
 - You cannot skip CH184.
 - If all channels in a category are skipped, the category itself is also skipped.

Other main functions

Assigning titles to the sources

- If you try to assign a title to the 31st disc or a 31st station frequency, “Name Full” appears and you cannot enter the text entry mode. Delete unwanted titles before assignment.
- Titles assigned to discs in the CD changer can also be shown if you play back the disc in the receiver.

Troubleshooting

What appears to be trouble is not always serious. Check the following points before calling a service center.

	Symptoms	Causes	Remedies
General	<ul style="list-style-type: none"> • Sound cannot be heard from the speakers. 	The volume level is set to the minimum level. Connections are incorrect.	Adjust it to the optimum level. Check the cords and connections.
	<ul style="list-style-type: none"> • The receiver does not work at all. 	The built-in microcomputer may have functioned incorrectly due to noise, etc.	Reset the receiver (see page 2).
	<ul style="list-style-type: none"> • “Connect Error” appears on the display. 	The control panel is not attached correctly.	Remove the control panel, wipe the connector, then attach it again (see pages 37 and 44).
	<ul style="list-style-type: none"> • “Push Reset” appears on the display and the control panel movement is frozen. 	Something is blocking the control panel movement.	Reset the receiver (see page 2). If this does not work, check the installation.
FM/AM	<ul style="list-style-type: none"> • SSM automatic presetting does not work. 	Signals are too weak.	Store stations manually.
	<ul style="list-style-type: none"> • Static noise while listening to the radio. 	The antenna is not connected firmly.	Connect the antenna firmly.
Disc playback	<ul style="list-style-type: none"> • CD-R/CD-RW cannot be played back. • Tracks on the CD-R/CD-RW cannot be skipped. 	CD-R/CD-RW is not finalized.	<ul style="list-style-type: none"> • Insert a finalized CD-R/CD-RW. • Finalize the CD-R/CD-RW with the component which you used for recording.
	<ul style="list-style-type: none"> • Disc cannot be ejected. 	Disc is locked.	Unlock the disc (see page 19).
	<ul style="list-style-type: none"> • Disc cannot be recognized (“No Disc,” “Loading Error,” or “Eject Error” flashes). 	The CD player may have functioned incorrectly.	Eject the disc forcibly (see page 4).
	<ul style="list-style-type: none"> • Disc sound is sometimes interrupted. 	You are driving on rough roads.	Stop playback while driving on rough roads.
		Disc is scratched. Connections are incorrect.	Change the disc. Check the cords and connections.

To be continued....

	Symptoms	Causes	Remedies
MP3/WMA disc/SD card playback	<ul style="list-style-type: none"> • “No Files” appears for a while, then the disc ejects. 	No MP3/WMA tracks are recorded.	Change the disc or the SD card.
		MP3/WMA tracks do not have the extension code <.mp3> or <.wma> in their file names.	Add the extension code <.mp3> or <.wma> to their file names.
		MP3/WMA tracks are not recorded in the format compliant with ISO 9660 Level 1, Level 2, Romeo, or Joliet.	Change the disc or the SD card. (Record MP3/WMA tracks using a compliant application.)
	<ul style="list-style-type: none"> • Noise is generated. 	The track played back is not an MP3/WMA track (although it has the extension code <.mp3> or <.wma>).	Skip to another track or change the disc or the SD card. (Do not add the extension code <.mp3> or <.wma> to non-MP3 or WMA tracks.)
	<ul style="list-style-type: none"> • Elapsed playing time is not correct. 	This sometimes occurs during play. This is caused by how the tracks are recorded.	_____
	<ul style="list-style-type: none"> • “Not Support” appears on the display and track skips. 	<ul style="list-style-type: none"> • Tracks are not encoded in an appropriate format. • Copy-protected WMA tracks cannot be played back. 	Skip to the next track.
	<ul style="list-style-type: none"> • “No Music” appears on the display. 	<ul style="list-style-type: none"> • No MP3/WMA tracks are recorded on the disc. • Only <.jpl>, <.jpm>, <.jpa>, <.jpb>, <.jpw> files are recorded on the disc. 	Change the disc or the SD card (formatted in FAT 12/16).
	<ul style="list-style-type: none"> • “SD Loading Error” appears on the display. 	SD card is not inserted correctly.	Detach the control panel and reinsert the SD card. The control panel goes back to initial position (Angle 1): see page 37.
	<ul style="list-style-type: none"> • “Read Failed” appears on the display. 	Tracks are not encoded in an appropriate format.	Use SD card formatted in FAT 12/16.
		The SD card or tracks cannot be played back.	Change the SD card.
<ul style="list-style-type: none"> • Correct characters are not displayed (ex. album name). 	This receiver can only display a limited number of special characters (see page 44).	_____	

	Symptoms	Causes	Remedies
Sounds	<ul style="list-style-type: none"> • CCC, BBE, and preset sound modes (EQ) cannot be used. 	These sound adjustments cannot be performed when “V.Cancel” is selected for the DSP mode.	Select any mode other than “V.Cancel” for the DSP mode.
Graphics	<ul style="list-style-type: none"> • Download does not seem to finish. 	It takes quite a long time to download an animation of many frames (see page 48).	_____
PICT—PSM	<ul style="list-style-type: none"> • The display graphic function does not work correctly. 	Temperature in the car compartment is very low.	Wait until the operating temperature resumes.
	<ul style="list-style-type: none"> • You cannot activate “Slideshow” for “PICT” (“No Slide” is shown as the selectable item). 	No still images are downloaded yet.	Download a still image.
CD changer	<ul style="list-style-type: none"> • “No Magazine” flashes on the display. 	No magazine is loaded in the CD changer.	Insert the magazine.
	<ul style="list-style-type: none"> • “No Disc” flashes on the display. 	No disc is in the magazine.	Insert disc into the magazine.
		Disc is inserted upside down.	Insert disc correctly.
	<ul style="list-style-type: none"> • “Reset 08” flashes on the display. 	This receiver is not connected to the CD changer correctly.	Connect this receiver and the CD changer correctly and press the reset button of the CD changer.
	<ul style="list-style-type: none"> • “Reset 01” – “Reset 07” flashes on the display. 	The CD player may have functioned incorrectly.	Press the reset button of the CD changer.
<ul style="list-style-type: none"> • The CD changer does not work at all. 	The built-in microcomputer may function incorrectly due to noise, etc.	Reset the receiver (see page 2).	

To be continued....

	Symptoms	Causes	Remedies
SIRIUS	• “CALL 1-888-539-SIRIUS TO SUBSCRIBE” scrolls on the display.	Subscription has not been done.	Starts subscribing (see page 39).
	• “No Signal” appears on the display	Signals are too weak.	Move to an area with stronger signals.
	• “No Antenna” appears on the display.	The antenna is not connected firmly.	Connect the antenna firmly.
	• “Invalid Channel” appears on the display for about 5 seconds, then returns to the previous display.	No broadcast on the selected channel.	Select another channel.
	• “Skipped Channel” appears when presetting a channel.	The channel is set to be skipped.	Add the channel again (see page 43).
	• You cannot select a certain category.	All channels in the category are skipped.	Restoring a skipped channel automatically restore the category.
	• “No name” appears on the display.	No text information for the selected channel.	_____
	• No sound can be heard.	“Channels Updating XX%* Completed” appears on the display.	The receiver is updating the channel information and it takes a few minutes to complete.
	• SIRIUS radio does not work at all.	The built-in microcomputer may function incorrectly due to noise, etc.	Reconnect the SIRIUS radio after a few seconds.
	• “Reset 08” flashes on the display.	Connections are incorrect.	Check the cords and connections.

* Changes every 20% of update until completed (ex. 20%, 40%, 60%).

- Microsoft and Windows Media are either registered trademarks or trademarks of Microsoft Corporation in the United States and/or other countries.
- SD logo is a trademark.

Specifications

AUDIO AMPLIFIER SECTION

Power Output:

22 W RMS \times 4 Channels at 4 Ω
and \leq 1% THD+N

Signal-to-Noise Ratio:

80 dBA (reference: 1 W into 4 Ω)



Load Impedance: 4 Ω (4 Ω to 8 Ω allowance)

Equalizer Control Range:

Frequencies: 60 Hz, 150 Hz, 400 Hz,
1 kHz, 2.4 kHz, 6 kHz,
12 kHz

Level: \pm 10 dB

Frequency Response: 40 Hz to 20 000 Hz

Line-In Level/Impedance:

LINE IN: 1.5 V/20 k Ω load

Line-Out Level/Impedance:

LINE OUT: 5.0 V/20 k Ω load (full scale)

Output Impedance: 1 k Ω

Other Terminals:

SUBWOOFER OUT

Changer control

Steering wheel remote input

TUNER SECTION

Frequency Range:

FM: 87.5 MHz to 107.9 MHz
(with channel interval set to 200 kHz)

87.5 MHz to 108.0 MHz
(with channel interval set to 50 kHz)

AM: 530 kHz to 1 710 kHz
(with channel interval set to 10 kHz)

531 kHz to 1 602 kHz
(with channel interval set to 9 kHz)

[FM Tuner]

Usable Sensitivity: 11.3 dBf (1.0 μ V/75 Ω)

50 dB Quietening Sensitivity: 16.3 dBf (1.8 μ V/75 Ω)

Alternate Channel Selectivity (400 kHz): 65 dB

Frequency Response: 40 Hz to 15 000 Hz

Stereo Separation: 35 dB

Capture Ratio: 1.5 dB

[AM Tuner]

Sensitivity: 20 μ V

Selectivity: 65 dB

CD/SD PLAYER SECTION

Type: Compact disc player

Signal Detection System: Non-contact optical pickup (semiconductor laser)

Number of Channels: 2 channels (stereo)

Frequency Response: 5 Hz to 20 000 Hz

Dynamic Range: 98 dB

Signal-to-Noise Ratio: 102 dB

Wow and Flutter: Less than measurable limit

MP3 (MPEG Audio Layer 3):

Max. Bit Rate: 320 kbps

WMA (Windows Media[®] Audio):

Max. Bit Rate: 192 kbps

Playable SD Card: Format: FAT 12/16

Storage: Up to 512 MB

Playable Audio Format for SD Card:

MP3/WMA

GENERAL

Power Requirement:

Operating Voltage:

DC 14.4 V (11 V to 16 V allowance)

Grounding System: Negative ground

Allowable Operating Temperature:

0°C to +40°C (32°F to 104°F)

Dimensions (W \times H \times D):

Installation Size (approx.):

182 mm \times 52 mm \times 157 mm
(7-3/16" \times 2-1/16" \times 6-3/16")

Panel Size (approx.):

188 mm \times 58 mm \times 13 mm
(7-7/16" \times 2-5/16" \times 9/16")

Mass (approx.):

1.7 kg (3.8 lbs) (excluding accessories)

Design and specifications are subject to change without notice.

If a kit is necessary for your car, consult your telephone directory for the nearest car audio speciality shop.

Muchas gracias por la compra de un producto JVC.

Como primer paso, por favor lea detenidamente este manual para comprender a fondo todas las instrucciones y obtener un máximo disfrute de esta unidad.

IMPORTANTE (EE.UU.)

Este equipo se ha sometido a todo tipo de pruebas y cumple con las normas establecidas para dispositivos de Clase B, de conformidad con la Parte 15 de las reglas de la FCC (Comisión Federal de Comunicaciones). Estas reglas están diseñadas para asegurar una protección razonable contra este tipo de interferencias en las instalaciones residenciales. Este equipo genera y utiliza energía de radiofrecuencia. Si no se instala y utiliza debidamente, es decir, conforme a las instrucciones, podrían producirse interferencias en radiocomunicaciones. Sin embargo, no se garantiza que estas interferencias no se produzcan en una instalación determinada. Si este equipo ocasiona interferencias en la recepción de radio o televisión, lo cual puede comprobarse mediante la conexión o desconexión del equipo, el problema podrá corregirse mediante una o una combinación de las siguientes medidas:

- Reoriente la antena receptora o cámbiela de lugar.
- Aumente la separación entre el equipo y el aparato receptor.
- Enchufe el equipo a una toma de corriente situada en un circuito distinto del aparato receptor.
- Consulte a su distribuidor o a un técnico experto en radio/televisión.

IMPORTANTE PARA PRODUCTOS LÁSER

1. PRODUCTO LÁSER CLASE 1
2. **PRECAUCIÓN:** No abra la tapa superior. En el interior de la unidad no hay piezas que pueda reparar el usuario; encargue el servicio a personal técnico cualificado.
3. **PRECAUCIÓN:** Radiación láser visible e invisible en caso de apertura o con interbloqueo averiado o defectuoso. Evite la exposición directa a los haces.

Advertencia:

Si necesita operar el receptor mientras conduce, asegúrese de mirar atentamente hacia adelante para no provocar un accidente de tráfico.

Precauciones:

- No inserte discos de 8 cm (3-3/16 pulgada) (CDs simples) en la ranura de carga. (Estos discos no pueden ser expulsados).
- No inserte ningún disco cuya forma no sea la habitual—un corazón o una flor por ejemplo, pues se producirá una avería.
- No exponga los discos a los rayos directos del sol o a cualquier otra fuente de calor, ni en sitios sujetos a temperatura y humedad elevadas. No los deje dentro del automóvil.

■ Cómo reposicionar su unidad

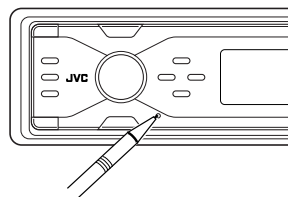

Esto hará que se reposicione el microcomputador. También se borrarán los ajustes preestablecidos por usted.

Nota:

La ventanilla de visualización incorporada a este receptor ha sido fabricada con tecnología de alta precisión, pero puede contener algunos puntos inefectivos. Estos es inevitable y no es ningún signo de anomalía.

Cómo reposicionar su unidad	2	Visualizaciones gráficas	27
Cómo leer este manual	4	Procedimiento básico.....	27
Cómo expulsar el disco por la fuerza	4	Descargando los archivos	28
Cómo cambiar el patrón de visualización	5	Borrando los archivos	29
Cómo acceder a los diversos menús	5	Activando los archivos descargados.....	31
Panel de control —		Configuraciones generales —	
KD-AR7500/KD-SHX750	6	PSM	32
Identificación de las partes	6	Procedimiento básico.....	32
Control remoto — RM-RK300	7	Seleccionando el modo de atenuador de luz.....	35
Elementos principales y funciones	7	Otras funciones principales	36
Procedimientos iniciales	8	Asignación de títulos a las fuentes	36
Operaciones básicas.....	8	Cambiando el ángulo del panel de control	37
Cancelación de las demostraciones en pantalla.....	9	Desmontaje del panel de control	37
Puesta en hora del reloj.....	9	Operaciones del componente externo	38
Operaciones de la radio.....	10	Reproducción de un componente externo	38
Para escuchar la radio	10	Operaciones de la radio SIRIUS®	39
Cómo almacenar emisoras en la memoria	11	Para escuchar la radio SIRIUS®	40
Cómo escuchar una emisora preajustada...	12	Almacenando los canales de usuario en la memoria	41
Operaciones de los discos/ tarjetas SD	13	Escuchando un canal preajustado por el usuario.....	41
Para reproducir un disco en el receptor	13	Seleccionando una categoría/canal en la lista.....	42
Para reproducir discos en el cambiador de CD	14	Mantenimiento.....	44
Reproducción de una tarjeta SD	15	Más sobre este receptor	45
Otras funciones principales	17	Localización de averías	49
Cómo seleccionar los modos de reproducción.....	19	Especificaciones.....	53
Ajustes de sonido.....	21		
Selección de los modos DSP—DSP.....	21		
Creando un sonido natural	23		
Ajuste del menú de selección del sonido básico—SEL	24		
Selección de los modos de sonido preajustados—EQ	25		
Cómo almacenar sus propios modos de sonido.....	26		

Para fines de seguridad....

- No aumente demasiado el nivel de volumen pues es muy peligroso conducir si no se escuchan los sonidos exteriores.
- Detenga el automóvil antes de efectuar cualquier operación complicada.



Temperatura dentro del automóvil....

Si ha dejado el automóvil estacionado durante largo tiempo en un sitio cálido o frío, no opere la unidad hasta que se normalice la temperatura del habitáculo.

■ Cómo leer este manual

Para que las explicaciones sean más simples y fáciles de entender, hemos adoptado los siguientes métodos:

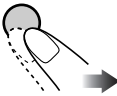
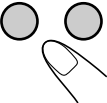
- Algunas notas y consejos relacionados se explican posteriormente en “Más sobre este receptor” (consulte las páginas 45 a 48).
- Las operaciones de los botones se explican principalmente mediante ilustraciones, de la siguiente manera:

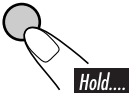
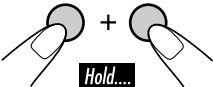
	Pulse brevemente.
	Pulse repetidamente.
	Pulse uno u otro botón.
	
	Pulse y mantenga pulsado hasta obtener la acción deseada.
	Pulse y mantenga pulsados ambos botones simultáneamente.

Las siguientes marcas se utilizan para indicar...

 : Operaciones del reproductor de CD incorporado.

 : Operaciones del cambiador de CD externo.

 : Operaciones de la tarjeta SD.

■ Cómo expulsar el disco por la fuerza

Si el disco no puede ser reconocido por el receptor o no puede ser expulsado, expúlselo de la siguiente manera.

- Si hay una tarjeta SD insertada, primero expulse la tarjeta SD (consulte la página 15).

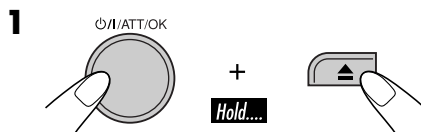

No Eject?
Emergency Eject?

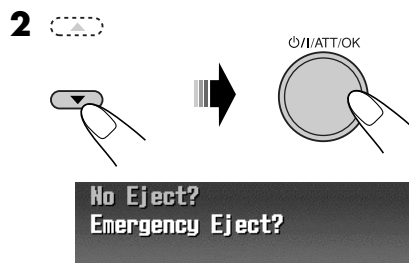

No Eject?
Emergency Eject?

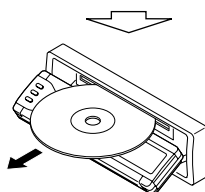

- Si esto no funciona, intente repositonar su receptor.
- Tenga cuidado de no dejar caer el disco al ser expulsado.

Precaución sobre el ajuste de volumen:

Los discos producen muy poco ruido al compararse con otras fuentes. Antes de reproducir un disco, baje el volumen para evitar daños a los altavoces debido a un repentino aumento del nivel de salida.

Cómo cambiar el patrón de visualización

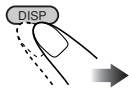

Ej.: Cuando se selecciona el sintonizador como fuente



Pantalla de operación de la fuente

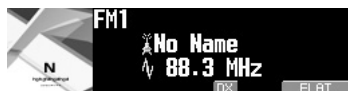

Se visualiza una gráfica*¹ "Small" (imagen carátula del CD).

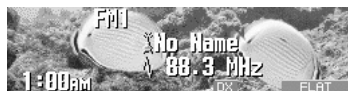

Se visualiza una gráfica*¹ "Large" (tamaño a pantalla completa) como fondo de pantalla.



Pantalla gráfica*¹

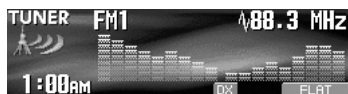

Se visualizan los medidores de nivel de audio (consulte "LevelMeter" en la página 32).

Vuelve al patrón de visualización inicial.

*¹ Podrá utilizar el archivo editado por usted como pantalla gráfica (consulte las páginas 27 – 31).

Dependiendo del archivo descargado, puede tardar más en visualizarse en la pantalla.

*² La barra de información desaparece si no se realiza ninguna operación.

- Si la fuente actual es "SIRIUS", consulte la página 43 para obtener más detalles.

Cómo acceder a los diversos menús

El menú principal contiene los siguientes menús —MODE, PSM, SEL, PICT, DSP, CCC, TITLE, EQ y BBE.

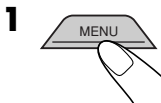

2 Mueva el cursor para seleccionar el menú que desea (MODE, PSM, SEL, PICT, DSP, CCC, TITLE, EQ, BBE).

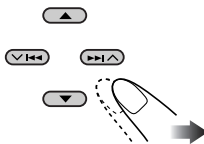

* Cursor

- Para volver a la pantalla anterior, pulse BACK.

* Funciona como indicador de cuenta atrás del tiempo.

3 Acceda al menú seleccionado.



Ej.: Cuando se selecciona el menú MODE

- Para volver a la pantalla MENU, pulse MENU.

4 Siga las instrucciones de la pantalla.

Identificación de las partes

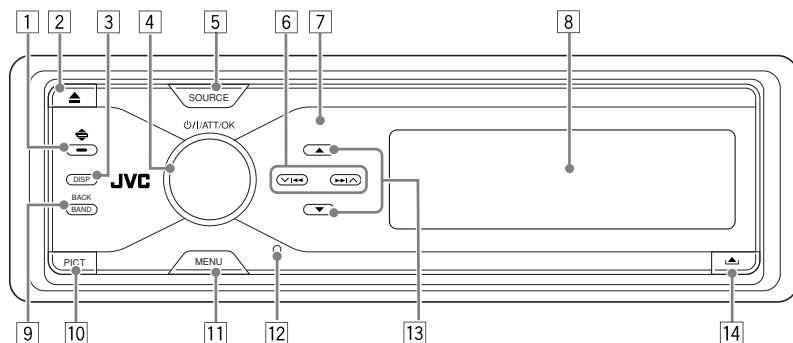

- 1 **Botón ↻ (ángulo)**
Ajusta el ángulo del panel de control.
- 2 **Botón ▲ (expulsión)**
Se utiliza para expulsar el disco.
- 3 **Botón DISP (visualizar)**
Cambia la información mostrada en la pantalla.
- 4 **Botón Φ /I/ATT (atenuador/en espera/encendido)/OK**
 - Conecta y desconecta la alimentación y también atenúa el sonido.
 - Confirma la selección mientras se operan los menús.**Dial de control de volumen**
Ajusta el nivel de volumen.
- 5 **Botón SOURCE**
Selecciona la fuente.
- 6 **Botones ◀◀/▶▶ (▼/▲)**
 - **Para FM/AM:** Busca emisoras si lo pulsa, o salta las frecuencias después de pulsarlos y mantenerlos pulsados.
 - **Para SIRIUS®:** Cambia los canales si lo pulsa rápidamente, o cambia rápidamente los canales si lo pulsa y mantiene pulsado.
 - **Para un disco o una tarjeta SD:** Cambia las pistas si lo pulsa, o avanza rápidamente o retrocede la pista si lo pulsa y mantiene pulsado.
 - **Para las operaciones del menú:** Selecciona las opciones/valores del menú.
- 7 **Sensor remoto**

NO exponga el sensor remoto a una luz potente (luz solar directa o iluminación artificial).
- 8 **Ventanilla de visualización a color**
- 9 **Botón BAND/BACK**
 - **Para FM/AM y SIRIUS®:** Selecciona la banda.
 - **Para las operaciones del menú:** Retrocede a la pantalla anterior o cancela el ajuste.
- 10 **Botón PICT (imagen)**
Visualiza el menú PICT.
- 11 **Botón MENU**
Visualiza la pantalla de MENU.
- 12 **Botón de reinicialización**
- 13 **Botones ▲ (arriba) / ▼ (abajo)**
 - **Para FM/AM:** Cambia las emisoras preajustadas si lo pulsa, o visualiza la lista de las emisoras preajustadas si lo pulsa y mantiene pulsado.
 - **Para SIRIUS®:** Cambia las categorías si lo pulsa, o visualiza la lista de categorías si lo pulsa y mantiene pulsado.
 - **Para discos MP3/WMA o tarjeta SD:** Cambia las carpetas si lo pulsa, o visualiza la lista de discos (sólo para "CD-CH"), o la lista de carpetas, si lo pulsa y mantiene pulsado.
 - **Para las operaciones del menú:** Selecciona las opciones/valores del menú.
- 14 **Botón \square (liberación del panel de control)**

Instalación de la pila botón de litio (CR2025)

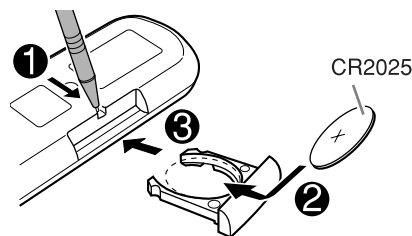

- Al efectuar la operación, dirija directamente el control remoto hacia el sensor remoto del receptor. Asegúrese de que no hayan obstáculos entremedio.

Advertencia:

- No instale ninguna otra pila que no sea la CR2025 o su equivalente, pues de lo contrario, podrá explotar.
- Para evitar riesgos de accidentes, guarde la pila en un lugar seguro, fuera del alcance de los niños.
- Para proteger la pila contra el recalentamiento, las grietas, o para evitar que produzca incendio:
 - Evite recargar, cortocircuitar, desarmar o calentar la pila, o arrojarla al fuego.
 - No deje la pila con otros materiales metálicos.
 - No toque la pila con pinzas u otras herramientas similares.
 - Enrolle la pila con una cinta y áislela antes de desecharla o guardarla.

Precaución:

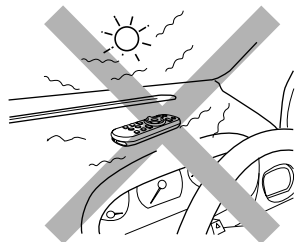

El receptor está equipado con la función de control remoto en el volante de dirección.

- Para la conexión, consulte el Manual de instalación/conexión (volumen separado).

Elementos principales y funciones

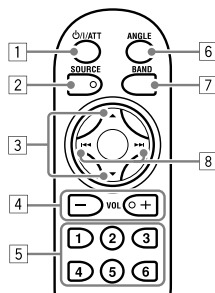

- Botón $\text{O}/\text{I}/\text{ATT}$ (atenuador/en espera/encendido)**
Conecta y desconecta la alimentación y también atenúa el sonido.
- Botón SOURCE**
Selecciona la fuente.
- Botones \blacktriangle (arriba) / \blacktriangledown (abajo)**
 - Para FM/AM: Cambia las emisoras preajustadas.
 - Para SIRIUS®: Cambia las categorías.
 - Para discos MP3/WMA o tarjeta SD: Cambia las carpetas.
- Botones VOL (volumen) + / -**
Ajusta el nivel de volumen.
- Botones numéricos**
 - Para FM/AM: Selecciona la emisora preajustada si lo pulsa, o memoriza una emisora si lo pulsa y mantiene pulsado.
 - Para SIRIUS®: Selecciona los canales preajustados si lo pulsa, o almacena un canal si lo pulsa o mantiene pulsado.
 - Para CDs de audio o CD Texts: Selecciona las pistas.
 - Para discos MP3/WMA o tarjeta SD: Selecciona las carpetas.
 - Para el cambiador de CD: Selecciona los discos.
- Botón ANGLE**
Ajusta el ángulo del panel de control.
- Botón BAND**
Selecciona la banda.
- Botones \lll / \ggg**
 - Para FM/AM: Busca emisoras si lo pulsa, o salta las frecuencias después de pulsarlos y mantenerlos pulsados.
 - Para SIRIUS®: Cambia los canales si lo pulsa rápidamente, o cambia rápidamente los canales si lo pulsa y mantiene pulsado.
 - Para un disco o una tarjeta SD: Cambia las pistas si lo pulsa, o avanza rápidamente o retrocede la pista si lo pulsa y mantiene pulsado.

Operaciones básicas

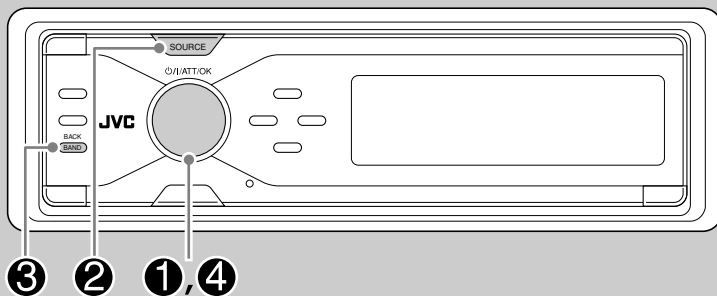

1 Encienda la unidad.

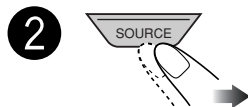

Podrá seleccionar algunas fuentes si no están preparadas.

3 • Para el sintonizador FM/AM



• Para la radio SIRIUS®

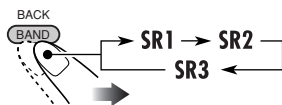

4 Ajuste el volumen.



5 Ajuste el sonido según se desee.
(Consulte las páginas 21 a 26).

Para disminuir el volumen en un instante (ATT)



Para restablecer el sonido, púlselo otra vez.

Para apagar la unidad



Cancelación de las demostraciones en pantalla

Si no se efectúa ninguna operación durante unos 45 segundos, se iniciará la demostración en pantalla.

[Inicial: Demo]—consulte la página 32.

1 Acceda al menú PSM (consulte la página 5).

2 Seleccione “Off”.

- Asegúrese de que “Demo/Link” esté visualizado en la pantalla. De lo contrario, pulse ▲ o ▼.

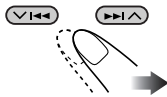

3 Finalice el procedimiento.



Para activar la demostración en pantalla

En el paso **2** de arriba, seleccione “Demo” o “ImageLink”. Para más detalles, consulte la página 32.

Puesta en hora del reloj

1 Acceda al menú PSM (consulte la página 5).

2 Ajuste la hora, los minutos, y el sistema horario.

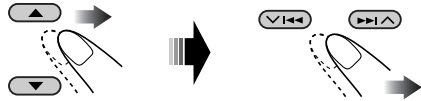

1 Seleccione “Clock Hr” (hora) y seguidamente ajuste la hora.

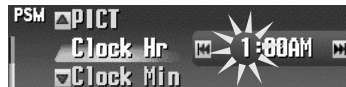

2 Seleccione “Clock Min” (minutos) y seguidamente, ajuste los minutos.



3 Seleccione “24H/12H” y seguidamente, seleccione “24H” o “12H”.



3 Finalice el procedimiento.



Operaciones de la radio

Para escuchar la radio

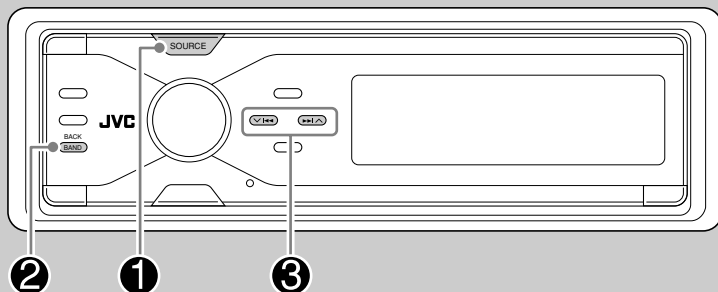

ESPAÑOL

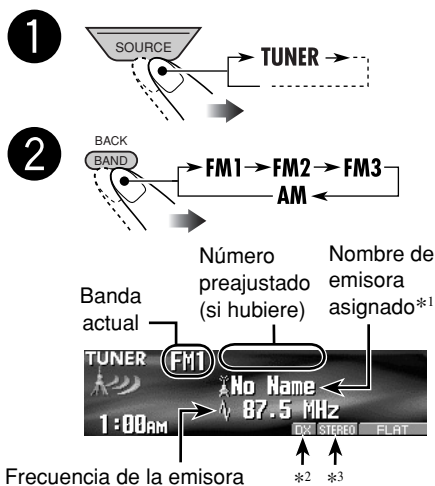

- *1 Para asignar nombres a las emisoras, consulte la página 36.
- *2 Indicador LO o DX: Consulte la página 11.
- *3 Indicador STEREO o MONO:
 - El indicador STEREO se enciende al recibir una radiodifusión FM estéreo con una intensidad de señal suficientemente potente.
 - Para MONO, consulte la columna derecha.

3 Comience la búsqueda de la emisora.

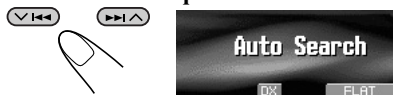

La búsqueda se interrumpe cuando se recibe una emisora.

Para detener la búsqueda, presione nuevamente el mismo botón.

Para sintonizar manualmente una emisora

En el paso 3 de la izquierda...

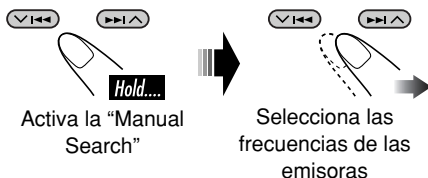

■ Cuando una radiodifusión en FM estéreo sea difícil de recibir

1 Acceda al menú MODE (consulte la página 5).

2 Seleccione "Mono".



3 Seleccione "On".

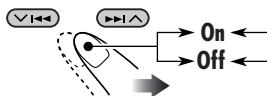

El indicador **MONO** se enciende.

Se consigue mejorar la recepción, pero se pierde el efecto estéreo.

4 Finalice el procedimiento.



Para restablecer el efecto estereofónico, repita el mismo procedimiento y seleccione “Off” en el paso 3.

■ Para sintonizar sólo emisoras FM con señales potentes—LO/DX (local/distancia-extrema)

Si las señales recibidas son débiles, es posible que se escuchen ruidos solamente. Puede configurar la unidad para que detecte sólo las emisoras con una intensidad de señal suficientemente potente mientras se buscan emisoras FM.

1 Acceda al menú MODE (consulte la página 5).

2 Seleccione “LO/DX”.



3 Seleccione “Local”.

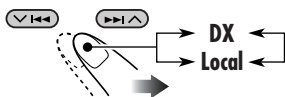

- **DX:** Para sintonizar todas las emisoras que se pueden recibir. El indicador se enciende.
- **Local:** Para sintonizar sólo las emisoras con una señal suficientemente potente. El indicador se enciende.

4 Finalice el procedimiento.



Cómo almacenar emisoras en la memoria

Se pueden preajustar seis emisoras para cada banda.

■ Preajuste automático de emisoras FM—SSM (Memoria secuencial de las emisoras más fuertes)

- 1 **1** Seleccione la banda FM (FM1 – FM3) en la que desea almacenar.
- 2 **2** Seleccione la banda FM (FM1 – FM3) en la que desea almacenar.
- 3 **3** Acceda al menú MODE (consulte la página 5).
- 4 **4** Seleccione “SSM”.

4 Seleccione “SSM”.

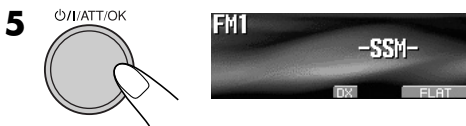

Las emisoras FM locales con las señales más intensas serán exploradas y almacenadas automáticamente en la banda FM.

Continúa....

■ Preajuste manual

Ej.: Almacenando una emisora FM de 92,5 MHz en el número de preajuste 3 de la banda FM1.

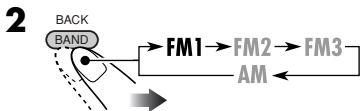
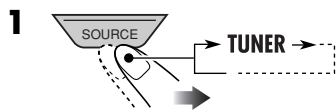

- Seguidamente, si mantiene pulsado ▲/▼, aparecerá la lista de emisoras preajustadas (consulte el paso **7** de abajo).



4 Acceda al menú MODE (consulte la página 5).

5 Seleccione “List”.

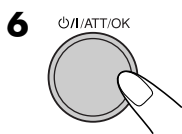

7 Seleccione un número de preajuste.



- Podrá desplazarse a las listas de otras bandas FM pulsando ◀◀◀/▶▶▶ (▼/▲).

8 Almacene la emisora.



Quando se utiliza el control remoto...

Después de sintonizar la emisora que desea preajustar

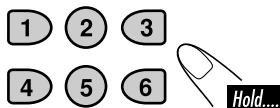

Cómo escuchar una emisora preajustada

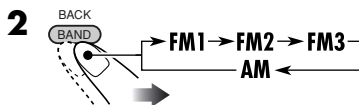
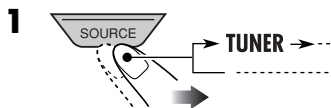

3 Efectúe los pasos **4 a 7** (de la columna izquierda) para acceder a la lista de emisoras preajustadas.



Quando se utiliza el control remoto...

Para seleccionar directamente el número de preajuste

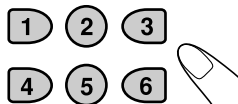

Operaciones de los discos/tarjetas SD

Para reproducir un disco en el receptor



Todas las pistas se reproducen repetidamente hasta que usted cambie la fuente o extraiga el disco.

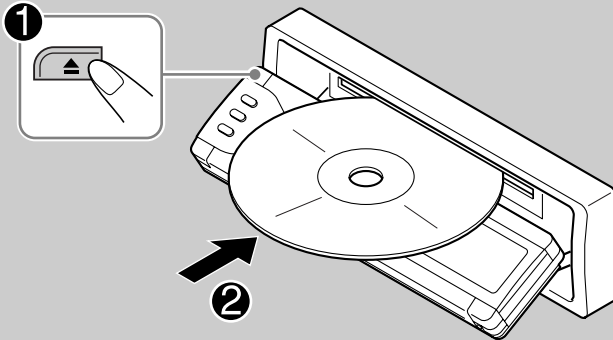

Acerca de los discos MP3 y WMA

Las “pistas” (los términos “archivo” y “pista” se utilizan indistintamente) MP3 y WMA (Windows Media® Audio) se graban en “carpetas”.

- Cuando una carpeta MP3 o WMA incluye un archivo de imágenes <jpw> editado por Image Converter (Color Ver. 2.0)—suministrado en el CD-ROM, se podrá mostrar la imagen en la pantalla mientras se reproducen las pistas de la carpeta—ImageLink. (Para los detalles, consulte las páginas 32 y 47).

- Cuando se inserta un disco CD de audio o CD Text:

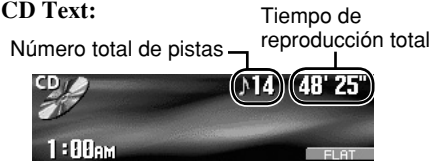

Nombre del disco*3 Nombre de la pista*4

- *1 Se enciende el indicador MP3 o WMA, dependiendo del archivo detectado.
- *2 Si “Tag” está ajustada a “On” (consulte la página 33), aparecerán el nombre/ejecutante del álbum con el indicador y el título de la pista con el indicador .
- *3 Aparecerá sólo para los CD Texts y CDs si ha sido asignado o grabado. (Aparecerá “No Name” durante unos momentos si no hay ningún nombre grabado o asignado a un CD de audio).
- *4 Aparece sólo para los CD Texts. (Aparece “No Name” si no hay ningún nombre grabado).

Para detener la reproducción y expulsar el disco

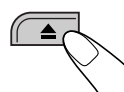

Para que el panel de control vuelva a su posición anterior, púlselo otra vez.

- Cuando se inserta un disco MP3 o WMA:

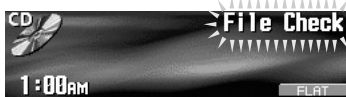

Tipo de archivo*1

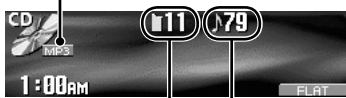

Número total de carpetas Número total de pistas

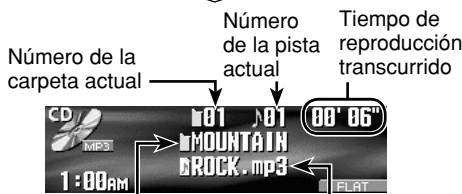

Nombre de la carpeta*2 Nombre de la pista*2

Para reproducir discos en el cambiador de CD

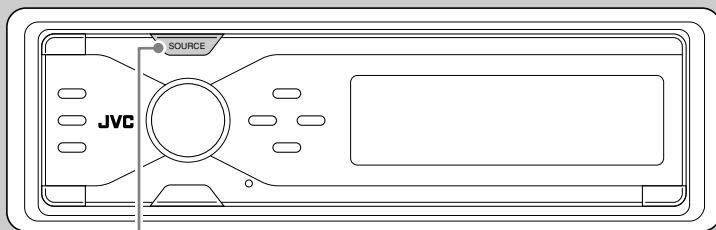

1

ESPAÑOL

Acerca del cambiador de CD

Se recomienda usar un cambiador de CD compatible con MP3 JVC con este receptor.

- También podrá conectar cambiadores de CD de la serie CH-X (excepto CH-X99 y CH-X100). Sin embargo, no podrá reproducir discos MP3 debido a que no son compatibles con discos MP3.
- No podrá utilizar los cambiadores de CD de la serie KD-MK con este receptor.
- La información de texto del disco grabada en el CD Text se puede visualizar cuando se ha conectado un cambiador de CD compatible con CD Text JVC.
- No podrá controlar ni reproducir ningún disco WMA en el cambiador de CD.

Todas las pistas de los discos insertados en el cargador se reproducirán repetidamente hasta que usted cambie la fuente o extraiga el cargador del cambiador de CD.

1

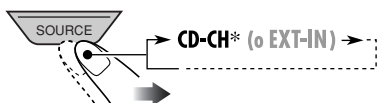

* Si ha cambiado el ajuste "Ext Input" a "Ext Input" (consulte la página 34), no podrá seleccionar el cambiador de CD.

- Cuando el disco actual es un disco MP3:

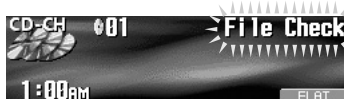

Número del disco actual Número de la carpeta actual Número de la pista actual



Nombre de la carpeta*1 Nombre de la pista*1 Tiempo de reproducción transcurrido

- Cuando el disco actual es un CD de audio o un CD Text:

Número del disco actual Número de la pista actual



Nombre del disco*2 Nombre de la pista*3 Tiempo de reproducción transcurrido

- *1 Si "Tag" está ajustada a "On" (consulte la página 33), aparecerán el nombre/ejecutante del álbum con el indicador y el título de la pista con el indicador .
- *2 Aparecerá sólo para los CD Texts y CDs si ha sido asignado o grabado. (Aparecerá "No Name" durante unos momentos si no hay ningún nombre grabado o asignado a un CD de audio).
- *3 Aparece sólo para los CD Texts. (Aparece "No Name" si no hay ningún nombre grabado).

Reproducción de una tarjeta SD

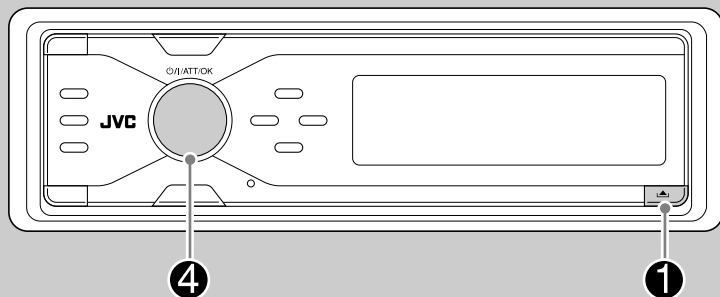

Acerca de la tarjeta SD

Podrá reproducir las pistas MP3/WMA grabadas en la tarjeta SD, y mostrar la imagen almacenada en la pantalla durante la reproducción—ImageLink. (Para los detalles, consulte las páginas 32 y 47). El formato de grabación SD requerido es FAT 12/16 y el tipo de almacenamiento recomendado es 8 MB a 512 MB.

- Con este receptor no podrá utilizar MMC ni mini SD.

Apague la unidad antes de desmontar el panel de control.

1 Desmonte el panel de control.

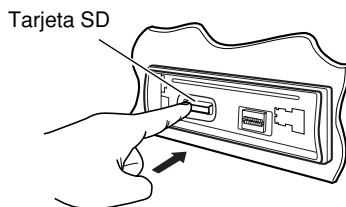
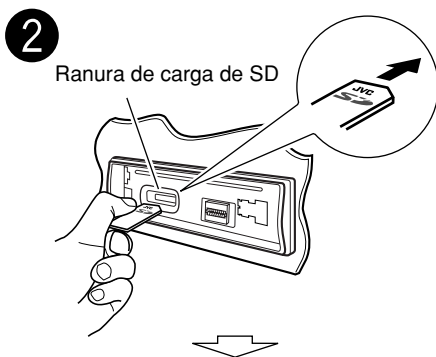
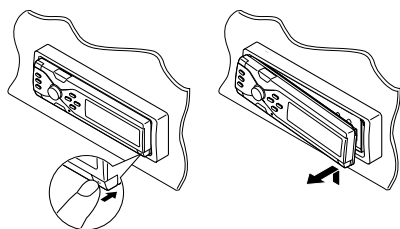

Presione la tarjeta SD hacia adentro hasta escuchar un chasquido.

Para expulsar la tarjeta SD, presiónela otra vez.

- Presione suavemente la tarjeta SD (no retire su dedo rápidamente); de lo contrario, la tarjeta SD podría saltar fuera de la unidad.

Continúa....

3 Fije el panel de control.

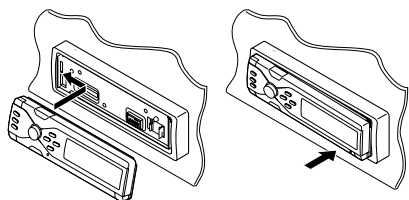

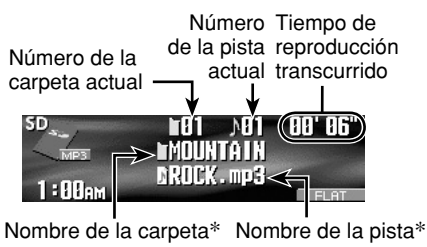
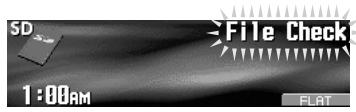

- 4**  • El panel de control vuelve a la posición anterior (consulte la página 37).

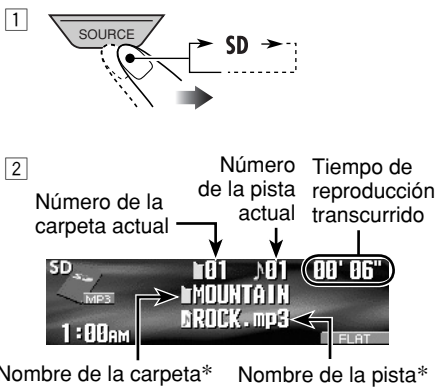

Si hay pistas grabadas, la reproducción se inicia automáticamente.

Si se ha cargado una tarjeta SD...



* Si "Tag" está ajustada a "On" (consulte la página 33), aparecerán el nombre/ejecutante del álbum con el indicador  y el título de la pista con el indicador .

Para el avance rápido o el retroceso de la pista

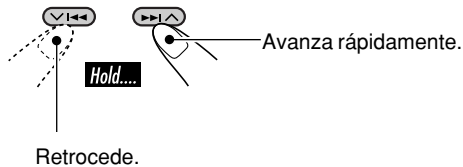

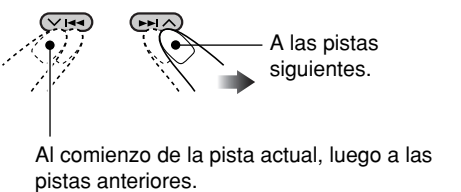

Para ir a las pistas siguientes o anteriores

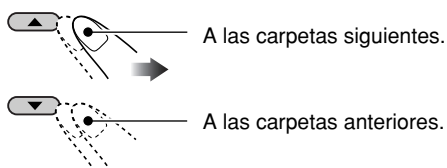
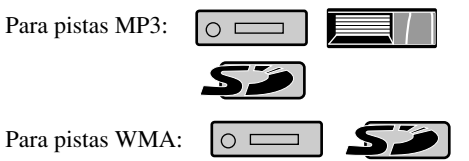

Para ir a las carpetas siguientes o anteriores (sólo para pistas MP3 y WMA)



- Manteniendo pulsado los botones se podrá visualizarla lista de discos () y la lista de carpetas ( / ) (consulte la siguiente sección).

Otras funciones principales

Selección de un disco/carpeta/pista de la lista



- Esta función no estará disponible para un CD de audio o un CD text cuando la fuente sea "CD".



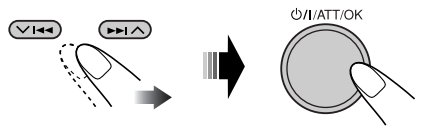

- 1 Acceda al menú MODE (consulte la página 5).
- 2 Seleccione "List".
- 3 Seleccione el tipo de lista—"Disc"*1, "Folder"*2 o "File"*2.



- *1 Se puede seleccionar sólo cuando la fuente es "CD-CH".
- *2 Aparece sólo para archivos MP3/WMA.

1 Cuando se selecciona "Disc":



- Aparece la lista de discos.
- Podrá desplazarse a otras listas pulsando   ( / ).

Para seleccionar un disco



Para iniciar la reproducción



- La lista de carpetas del disco seleccionado aparece en los siguientes casos;
 - si el disco seleccionado es un disco MP3, y
 - si ha seleccionado el disco actual (resaltado en la pantalla).

2 Cuando se selecciona “Folder”:



- Aparece la lista de carpetas.
- Podrá desplazarse a otras listas pulsando $\left| \leftarrow \right| \leftarrow \right| \rightarrow \right| \rightarrow \right| \left| \wedge \right| \left| \vee \right|$.

Para seleccionar una carpeta



Para iniciar la reproducción



- Si selecciona la carpeta actual (resaltada en la pantalla), aparece la respectiva lista de archivos.

3 Cuando se selecciona “File”:

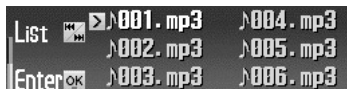

- Aparece la lista de archivos.
- Podrá desplazarse a otras listas pulsando $\left| \leftarrow \right| \leftarrow \right| \rightarrow \right| \rightarrow \right| \left| \wedge \right| \left| \vee \right|$.

Para seleccionar un archivo



Para iniciar la reproducción



Quando utiliza el control remoto...



- Para seleccionar directamente un disco ()
- Para seleccionar directamente una pista de un CD de audio o de un CD Text ()
- Para seleccionar directamente una carpeta MP3/WMA (/)

Para seleccionar un número del 1 – 6:

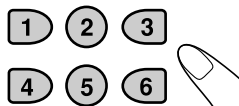

Para seleccionar un número del 7 (1) – 12 (6):

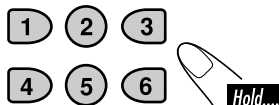

- Para carpetas MP3/WMA:
Es necesario haber asignado a las tarjetas un número de 2 dígitos que preceda a sus respectivos nombres—01, 02, 03, y así sucesivamente.

■ Prohibición de la expulsión del disco



Podrá bloquear un disco en la ranura de carga.

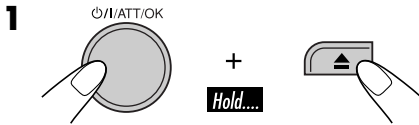

2 Tras comprobar que se ha seleccionado (resaltado) “No Eject?”...



Parpadea “No Eject”, y el disco no puede ser expulsado.

Para cancelar la prohibición

Repete el mismo procedimiento, y pulse /I/ATT/OK en el paso 2 tras comprobar que “Eject OK?” esté seleccionado (resaltado). Parpadea “Eject OK”.

Cómo seleccionar los modos de reproducción



Podrá utilizar solamente uno de los siguientes modos de reproducción a la vez.

1 Acceda al menú MODE (consulte la página 5).

2 Seleccione uno de los modos de reproducción—“Intro”, “Repeat” o “Random”.



3 Seleccione el modo de reproducción deseado.

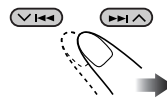

• Para los detalles, consulte la tabla de la página 20.

4 Finalice el procedimiento.



Reproducción de introducciones musicales



Ej.: Cuando se selecciona "Track Intro" mientras se reproduce un disco MP3 en el receptor

Modo	Reproduce los primeros 15 segundos de...
Track:	Todas las pistas del disco o de la tarjeta SD actual. <ul style="list-style-type: none"> Durante la reproducción, se ilumina .
Folder*1:	La primera pista de todas las carpetas del disco o de la tarjeta SD actual. <ul style="list-style-type: none"> Durante la reproducción, se ilumina .
Disc*2:	Las primeras pistas de todos los discos insertados. <ul style="list-style-type: none"> Durante la reproducción, se ilumina .
Off:	Se cancela.

Reproducción repetida



Ej.: Cuando se selecciona "Track Repeat" mientras se reproduce un disco MP3 en el receptor

Modo	Reproduce repetidamente
Track:	La pista actual. <ul style="list-style-type: none"> Durante la reproducción, se ilumina .
Folder*1:	Todas las pistas de la carpeta actual. <ul style="list-style-type: none"> Durante la reproducción, se ilumina .
Disc*2:	Todas las pistas del disco actual. <ul style="list-style-type: none"> Durante la reproducción, se ilumina .
Off:	Se cancela.

Reproducción aleatoria

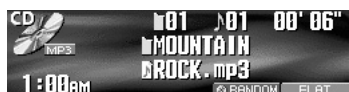

Ej.: Cuando se selecciona "Disc Random" mientras se reproduce un disco MP3 en el receptor

Modo	Reproduce aleatoriamente
Folder*1:	Todas las pistas de la carpeta actual, después las pistas de la carpeta siguiente y así sucesivamente. <ul style="list-style-type: none"> Durante la reproducción, se ilumina .
Disc:	Todas las pistas del disco actual. <ul style="list-style-type: none"> Durante la reproducción, se ilumina .
SD:	Todas las pistas de la tarjeta SD. <ul style="list-style-type: none"> Durante la reproducción, se ilumina .
All*2:	Todas las pistas de todos los discos insertados. <ul style="list-style-type: none"> Durante la reproducción, se ilumina .
Off:	Se cancela.

*1 Sólo mientras se reproduce una pista MP3 (/ /) o WMA (/).

*2 Sólo mientras se reproducen discos en el cambiador de CD ().

Selección de los modos DSP—DSP

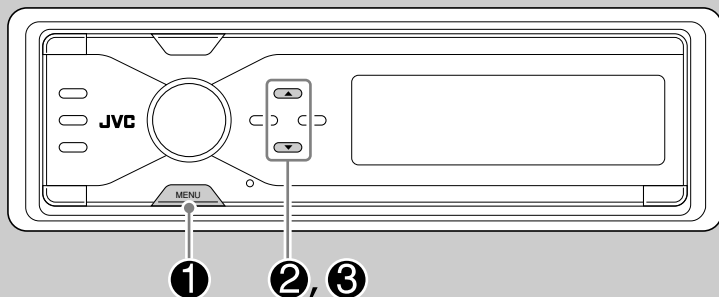

Podrá crear un campo de sonido más acústico como el de un teatro, sala de conciertos, etc.

Modos DSP disponibles:

Defeat (No se ha aplicado el modo DSP)
Theater, Hall, Club, Dome, Studio,
V.Cancel (Voice Cancel: Reduce los sonidos vocales. Conveniente para aprender sus canciones favoritas—Karaoke).

3 Seleccione el nivel de efecto (1 – 3).



El nivel de efecto del DSP seleccionado es válido para todos los modos DSP, a excepción de “V.Cancel”.

- Conforme aumenta el número, el nivel de efecto se hace más fuerte.



- Para finalizar el procedimiento

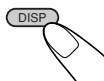

- Para efectuar ajustes precisos adicionales



→ Consulte la página 22.

Para cancelar los modos DSP, seleccione “Defeat” en el paso 2.

- 1 Acceda al menú DSP (consulte la página 5).

- 2 Seleccione uno de los modos DSP.

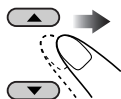

Ej.: Cuando se selecciona “Theater”



- Para finalizar el procedimiento

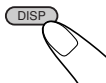

- Para ajustar el nivel de efecto



→ Vaya al paso 3.

Continúa....

■ Para realizar otros ajustes de precisión para los modos DSP

Los ajustes realizados por usted son válidos para todos los modos DSP excepto “V.Cancel”.

Opciones de ajuste:

Número de altavoces incorporados:

Seleccione el número de altavoces incorporados a su automóvil—“2ch” o “4ch”.

- Cuando tenga cuatro altavoces (4ch) en su automóvil, seleccione el tamaño de su automóvil (consulte el paso 4 siguiente).

Posición del asiento de escucha:

Seleccione la posición del asiento de escucha en que se desea localizar la imagen sonora.

1 Repita los pasos 1 a 3 en la página 21 para seleccionar un modo DSP (excepto “V.Cancel”).



2 Seleccione el número de los altavoces incorporados.

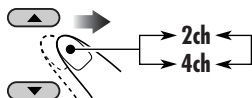

2ch: Seleccione para el sistema de dos altavoces.

4ch: Seleccione para el sistema de cuatro altavoces.

3



- Si selecciona “2ch”, vaya al paso 5.

4 Si selecciona “4ch”, seleccione el tamaño de su coche.

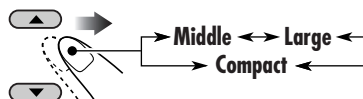

Middle: Selecciónelo cuando la distancia desde los altavoces traseros hasta la posición del asiento de escucha sea prácticamente igual que la de los altavoces delanteros.

Large: Selecciónelo cuando la distancia desde los altavoces traseros hasta la posición del asiento de escucha sea mayor que la de los altavoces delanteros.

Compact: Selecciónelo cuando la distancia desde los altavoces traseros hasta la posición del asiento de escucha sea menor que la de los altavoces delanteros.

5 Seleccione la posición de asiento para su audición.



All: Para todos los asientos delanteros y traseros.

Front: Para ambos asientos delanteros.

R.Front: Para el asiento delantero derecho.

L.Front: Para el asiento delantero izquierdo.

6 Finalice el procedimiento.



Creando un sonido natural

■ Para activar el Convertidor de Compresión Compensativa (CC)

El convertidor CC elimina las fluctuaciones y ondulaciones, y logra reducir drásticamente la distorsión digital. Este procesamiento puede aplicarse tanto a las fuentes analógicas como a las digitales; por consiguiente, usted podrá obtener un campo de sonido natural desde cualquier fuente.

1 Acceda al menú CCC (consulte la página 5).

2 Seleccione “On”.

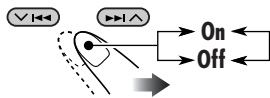

- Cuando se activa “C.C.Conv.”, el indicador CCC se ilumina en amarillo en la pantalla.
- Para cancelar el convertidor CC, para seleccionar “Off”.

3 Finalice el procedimiento.



■ Para activar BBE Digital

BBE Digital* es un nuevo método de procesamiento digital para restablecer la brillantez y la claridad del sonido en vivo original en grabaciones, radiodifusiones, etc. Al reproducirse el sonido, el altavoz introduce el desplazamiento de fase dependiente de la frecuencia, haciendo que los sonidos de alta frecuencia tarden más que los de baja frecuencia en llegar al oído. BBE Digital ajusta la relación de fase entre las frecuencias bajas, medias y altas añadiendo un tiempo de retardo progresivamente mayor a las frecuencias bajas y medias, de manera que todas las frecuencias lleguen al oído del oyente en el momento oportuno.

1 Acceda al menú BBE (consulte la página 5).

2 Seleccione el nivel de efecto.

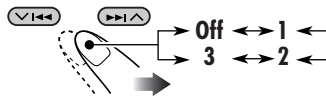

Ej.: Cuando se selecciona “1”

- Conforme aumenta el número, el nivel de efecto se hace más fuerte. Cuando se activa “BBE”, el indicador BBE se ilumina en verde (con su nivel actual) en la pantalla.
- Para cancelar el BBE Digital, para seleccionar “Off”.

3 Finalice el procedimiento.



* Fabricado bajo licencia de BBE Sound, Inc.
 Bajo licencia de BBE Sound, Inc. bajo
 USP4638258, 5510752 y 5736897. BBE y el
 símbolo BBE son marcas registradas de BBE
 Sound, Inc.

Ajuste del menú de selección del sonido básico—SEL

Usted puede ajustar las características de sonido según sus preferencias.

1 Acceda al menú SEL (consulte la página 5).

2 Seleccione una opción de ajuste —“Fad/Bal”, “Subwoofer” o “VolAdjust”.



Ej.: Cuando se selecciona “Fad/Bal”

Si selecciona “Fad/Bal” y “Subwoofer”, pulse **⏪/I/ATT/OK** para acceder al menú seleccionado.

3 Configure la opción de ajuste seleccionada.

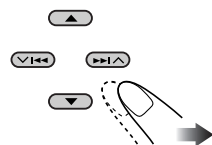

- Para realizar otros ajustes SEL, pulse **BACK**.

4 Finalice el procedimiento.



■ Para ajustar el fader y el balance —Fad/Bal



Ajuste el fader—balance de salida de altavoz, entre los altavoces delanteros y traseros.

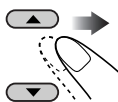

- Más arriba—sólo delanteros
- Más abajo—sólo traseros

Ajuste el balance—balance de salida de altavoz, entre los altavoces izquierdo y derecho.

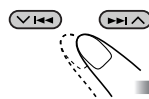

- Extremo izquierdo—sólo izquierdos
- Extremo derecho—sólo derechos

■ Para ajustar la salida del subwoofer—Subwoofer

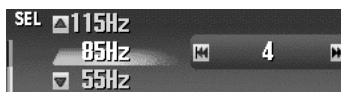

Seleccione un nivel de frecuencia de corte apropiado, de acuerdo con el subwoofer conectado.

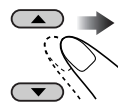

- 55Hz / 85Hz / 115Hz
- Las frecuencias superiores al nivel seleccionado no llegan al subwoofer.

Ajusta el nivel de salida del subwoofer.

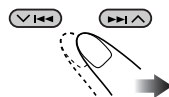

- 0 (mín.) a 8 (máx.)

Para ajustar el nivel de entrada de cada fuente—VolAdjust



Este ajuste debe realizarse para cada fuente, a excepción de FM. Antes de realizar un ajuste, seleccione la fuente apropiada cuyo ajuste se desea realizar.

Una vez realizado el ajuste, éste será memorizado y por lo tanto, cada vez que cambie de fuente el nivel de volumen aumentará o disminuirá automáticamente según el nivel ajustado.

Ajuste de manera que el nivel de entrada corresponda con el nivel de sonido de FM.

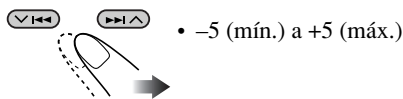

Selección de los modos de sonido preajustados—EQ

Podrá seleccionar un modo de sonido preajustado adecuado al género musical.

Modos de sonido disponibles

Flat (Ningún modo de sonido aplicado),
Hard Rock, R&B (Rhythm&Blues),
Pop, Jazz, Dance, Country, Reggae,
Classic, User 1, User 2, User 3

1 Acceda al menú EQ (consulte la página 5).

2 Seleccione un modo de sonido.

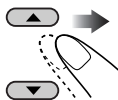

Ej.: Cuando se selecciona "Flat"

3 Finalice el procedimiento.

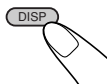

Cómo almacenar sus propios modos de sonido

Podrá ajustar el modo de sonido y guardar sus ajustes en la memoria.

- 1 Acceda al menú EQ (consulte la página 5).
- 2 Seleccione un modo de sonido (consulte el paso 2 de la página 25).



4 Realice los ajustes según sus preferencias.

- 1 Seleccione la banda de frecuencia — 60 Hz, 150 Hz, 400 Hz, 1 kHz, 2.4 kHz, 6 kHz, 12 kHz.



- 2 Ajuste el nivel de la banda seleccionada dentro del margen de -05 a +05.

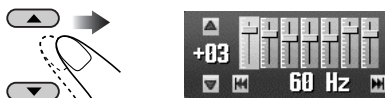

- 3 Repita los pasos 1 y 2 para ajustar las otras bandas de frecuencia.

5 Almacene los ajustes.

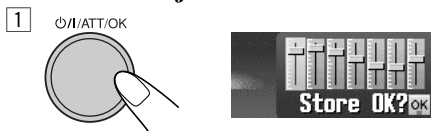

- 2 Seleccione uno de los modos de usuario—User 1/2/3.

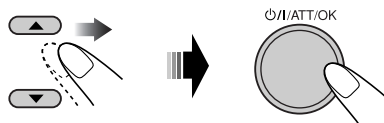

Ej.: Cuando se selecciona “User 1”

La lista de abajo muestra los ajustes de los niveles de frecuencia preajustados para cada modo de sonido:

Modo de sonido	Valores de ecualización preajustados						
	60 Hz	150 Hz	400 Hz	1 kHz	2.4 kHz	6 kHz	12 kHz
Flat	00	00	00	00	00	00	00
Hard Rock	+03	+03	+01	00	00	+02	+01
R&B	+03	+02	+02	00	+01	+01	+03
Pop	00	+02	00	00	+01	+01	+02
Jazz	+03	+02	+01	+01	+01	+03	+02
Dance	+04	+02	00	-02	-01	+01	+01
Country	+02	+01	00	00	00	+01	+02
Reggae	+03	00	00	+01	+02	+02	+03
Classic	+02	+03	+01	00	00	+02	00
User 1	00	00	00	00	00	00	00
User 2	00	00	00	00	00	00	00
User 3	00	00	00	00	00	00	00

Procedimiento básico

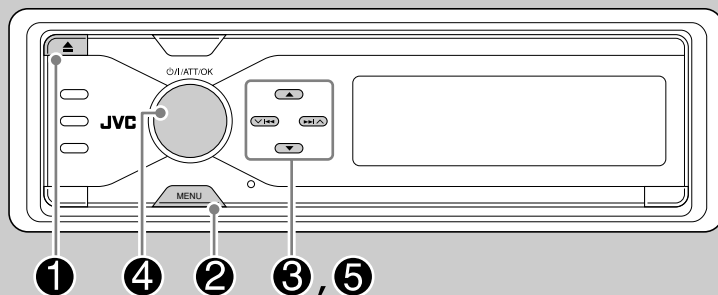

Antes de iniciar el siguiente procedimiento, prepare un CD-R o una tarjeta SD que incluya imágenes fijas (fotos) y animaciones (vídeos).

- Con el Image Converter (Color Ver. 2.0) incluido en el CD-ROM suministrado, podrá crear sus propias imágenes y animaciones. (Se incluyen ejemplos en el CD-ROM.)
- Podrá almacenar dos tamaños de imagen y de animación—“Large” (grande) y “Small” (pequeño) como pantalla gráfica (consulte la página 5).

3 Seleccione el tamaño de imagen—“Large” o “Small”.

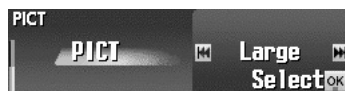
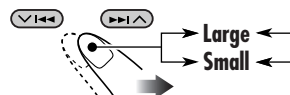

4  Presione el botón de encendido/ataque/aceptación.

5 Seleccione la opción.



Ej.: Cuando se selecciona “Delete”

- Para descargar el(los) archivo(s):
➔ “Download” (consulte la página 28)
- Para borrar el(los) archivo(s):
➔ “Delete” (consulte la página 29)
- Para borrar todos los archivos:
➔ “AllDelete” (consulte la página 30)
- Para activar el(los) archivo(s):
➔ **Activando los archivos descargados** (consulte la página 31)

1 Inserte un CD-R, tarjeta SD, o CD-ROM suministrado.

- CD-R/CD-ROM suministrado

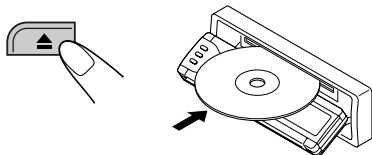

- Tarjeta SD

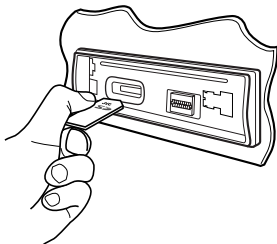

2 Acceda al menú PICT (consulte la página 5).

- Si pulsa PICT, podrá acceder directamente al menú PICT.

IMPORTANTE:

- Refiérase también a los archivos PDF del Image Converter incluidos en la carpeta “Manual” del CD-ROM suministrado.
- Las imágenes fijas (fotos) y las animaciones (vídeos) deben tener el siguiente código de extensión en sus nombres de archivos:
 - **.jpl**: para las imágenes fijas de tamaño grande
 - **.jpm**: para las imágenes fijas de tamaño pequeño
 - **.jpa**: para animaciones de tamaño grande
 - **.jpb**: para animaciones de tamaño pequeño
 - **.jpw**: para ImageLink (consulte las páginas 32 y 47)
- Antes de descargar o borrar los archivos, observe lo siguiente:
 - No descargue un archivo mientras conduce.
 - No desconecte la llave de encendido del automóvil mientras está descargando o borrando un archivo.*
 - No desmonte el panel de control mientras está descargando o borrando un archivo.*

* Si lo hiciere, la descarga o el borrado del archivo no se efectuará correctamente.

Descargando los archivos

- **Picture:** Pantalla gráfica
Para descargar/borrar las imágenes fijas (16 imágenes fijas tanto para tamaño grande como para tamaño pequeño) que se visualizarán mientras se reproduce una fuente.
- **Movie:** Pantalla gráfica
Para descargar/borrar la animación (60 fotogramas tanto para tamaño grande como para tamaño pequeño) que se visualizará mientras se reproduce una fuente.

Descargando imágenes o una animación

- Se tarda bastante tiempo en descargar una animación. Para los detalles, consulte la página 48.
- Para activar los archivos descargados, consulte la página 31.

1 Siga los pasos ❶ a ❺ de la página 27.

- En el paso ❸, seleccione el tamaño de la imagen.
- Seguidamente, en el paso ❺, seleccione “Download”.

2 Seleccione el tipo de archivo—ya sea “Picture” (foto) o “Movie” (vídeo).

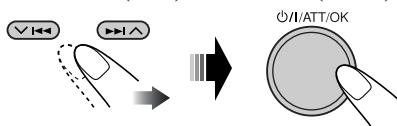

Aparece la lista de carpetas.

3 Seleccione una carpeta.

- Podrá desplazarse a otras listas pulsando <◀▶▶▶ (▼/▲).

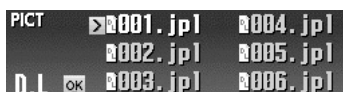
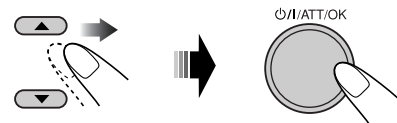

Aparece la lista de archivos.

4 Seleccione un archivo.

- Podrá desplazarse a otras listas pulsando <◀▶▶▶ (▼/▲).

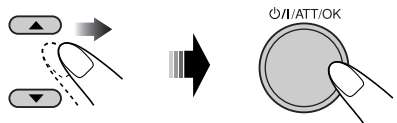

5 Descargue el archivo.

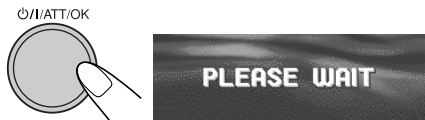

- Para cancelar la descarga, pulse DISP.
- Al finalizar la descarga, vuelve a aparecer la lista de archivos.

- 6**
- Para descargar más imágenes de la misma carpeta, repita el paso 4 y 5.
 - Para descargar más imágenes de otra carpeta, pulse BACK. A continuación, repita los pasos 3 a 5.

7 Finalice el procedimiento.

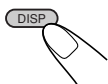

Borrando los archivos

Borrando la animación y las imágenes almacenadas

- 1** Siga los pasos 1 a 5 de la página 27.
- En el paso 3, seleccione el tamaño de la imagen.
 - Seguidamente, en el paso 5, seleccione “Delete”.
- 2** Seleccione el tipo de archivo—ya sea “Picture” (foto) o “Movie” (vídeo).

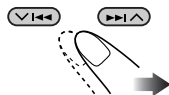

Ej.: Cuando se selecciona “Picture”

3 • Para borrar las imágenes almacenadas



2 Selección “Delete”.

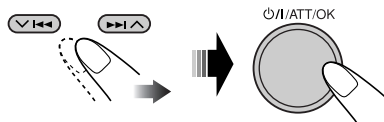

Aparece la lista de archivos.

3 Seleccione un archivo.

- Podrá desplazarse a otras listas pulsando <Left><Right> (<Down>/<Up>).

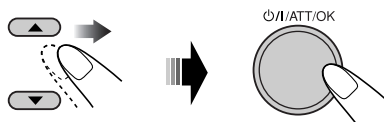

- Cuando se borra un archivo, vuelve a aparecer la lista de archivos.

5 Repita el paso 3 y 4 si desea borrar más imágenes.

Continúa....

• Para borrar la animación almacenada



• Cuando se borra el vídeo, vuelve a aparecer el menú PICT.

4 Finalice el procedimiento.

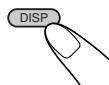

■ Borrando todas las imágenes y animaciones almacenadas para cada tamaño

Para borrar todas las imágenes almacenadas

Podrá borrar todas las imágenes almacenadas de cada tamaño (“Large” o “Small”).

1 Siga los pasos 1 a 5 de la página 27.

- En el paso 3, seleccione el tamaño de la imagen.
- Seguidamente, en el paso 5, seleccione “Delete”.

2 Seleccione “Picture”.

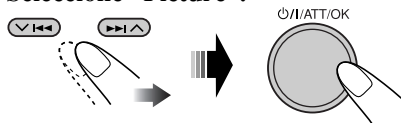

3 Seleccione “AllDelete”.

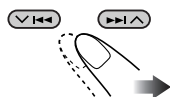

4 $\phi/I/ATT/OK$



5 $\phi/I/ATT/OK$

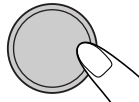

- Cuando se borra todas las imágenes, vuelve a aparecer el menú PICT.

6 Finalice el procedimiento.

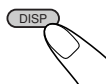

Para borrar todos los archivos almacenados

Podrá borrar todas las imágenes y animación almacenadas de cada tamaño (“Large” o “Small”).

1 Siga los pasos 1 a 5 de la página 27.

- En el paso 3, seleccione el tamaño de la imagen.
- Seguidamente, en el paso 5, seleccione “AllDelete”.

2 $\phi/I/ATT/OK$



3 $\phi/I/ATT/OK$

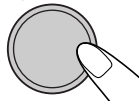

- Cuando se borra todos los archivos, vuelve a aparecer el menú PICT.

4 Finalice el procedimiento.

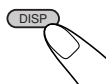

Activando los archivos descargados

1 Acceda al menú PSM (consulte la página 5).

2 Seleccione “PICT”.



3 Seleccione el tamaño de imagen que desea activar—“Large” o “Small”.

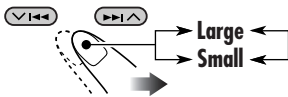

4 \odot /I/ATT/OK

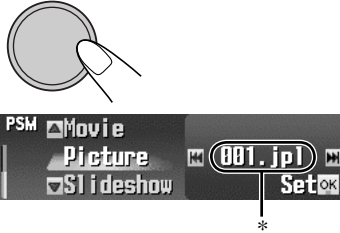

* Si no hay imágenes fijas ni animaciones descargadas, sólo podrá seleccionar “Default” (predeterminado).

5

Picture: Se activa una de las imágenes fijas que usted editó y almacenó en “Picture”.
 → Vaya al paso **6**.

Slideshow Todas las imágenes fijas almacenadas se activan y muestran secuencialmente (UserSlide).
 → Vaya al paso **7**.

Movie: Se activa la animación que usted editó y almacenó en “Movie”.
 → Vaya al paso **6**.

6 Seleccione un archivo.

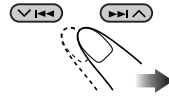

- Para “Movie”, seleccione ya sea “Default” o “UserMovie”. (Si no hay ninguna animación guardada, sólo podrá seleccionar “Default”).

7 Finalice el procedimiento.



- Si desea activar el archivo para el otro tamaño, repita los pasos **1** a **7**.

Configuraciones generales — PSM

Procedimiento básico

Podrá cambiar las opciones PSM (Modo de ajustes preferidos) listadas en la tabla siguiente.

1 Acceda al menú PSM (consulte la página 5).

2 Seleccione una opción de PSM.

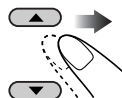

Ej.: Cuando se selecciona "Scroll"

3 Configure el ajuste.

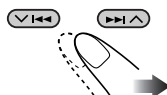

4 Repita los pasos 2 y 3 para ajustar las otras opciones de PSM, si fuera necesario.

5 Finalice el procedimiento.



Indicaciones

Configuraciones seleccionables, [página de referencia]

Demo/Link

Demostración en pantalla

Demo: [Inicial]; Aparece la demostración (animación) en pantalla.

ImageLink: Para mostrar una imagen fija mientras se reproduce una pista MP3/WMA, [13, 15, 47].

Off: Se cancela.

- Aparecen los gráficos si no se realiza ninguna operación durante unos 45 segundos.

WallPaper

Tapiz

Podrá seleccionar la pantalla de fondo de la ventanilla de visualización.

Standard 1 [Inicial] **Standard 2** **Standard 3** (vuelta al comienzo)

LevelMeter

Medidor de nivel de audio

Podrá seleccionar el medidor de nivel.

Meter1 [Inicial] **Meter2** **Meter3** (vuelta al comienzo)

- Pulse DISP repetidamente para que se muestre el medidor de nivel seleccionado.

PICT

Imágenes

Podrá activar la pantalla gráfica utilizando ya sea vídeo o foto, [31]. Primero seleccione el tamaño de la imagen.

Large: [Inicial]; 256 x 64 píxeles (tamaño pantalla completa)

Small: 64 x 64 píxeles (imagen carátula de CD)

Tras seleccionar el tamaño de la imagen, podrá seleccionar una de las siguientes opciones de menú separadamente para "Large" y "Small".

Picture: [Inicial]; Se activa una de sus imágenes fijas editadas y almacenadas en "Picture".

Slideshow: Todas las imágenes fijas almacenadas se activan y muestran secuencialmente (UserSlide).

Movie: Se activa su animación editada y almacenada en "Movie".

- Pulse DISP repetidamente para mostrar los gráficos seleccionados.

Indicaciones	Configuraciones seleccionables, [página de referencia]
Clock Hr Hora del reloj	1 – 12 (0 – 23), [9] [Inicial: 1 (1:00 AM)]
Clock Min Minutos del reloj	00 – 59, [9] [Inicial: 00 (1:00 AM)]
24H/12H Sistema de reloj	12H (Horas) ⇄ 24H (Horas), [9] [Inicial: 12H]
Clock Adj *1 Ajuste automático del reloj	Auto: [Inicial]; El reloj incorporado se pone en hora automáticamente mediante los datos de la hora del reloj suministrados a través del canal de radio SIRIUS®. Off: Se cancela.
Time Zone *1, *2 Zona horaria	Para poner el reloj en hora, seleccione su área residencial entre una de las siguientes zonas horarias. Eastern [Inicial] ⇄ Atlantic ⇄ NewfndInd (Newfoundland) ⇄ Alaska ⇄ Pacific ⇄ Mountain ⇄ Central ⇄ (vuelta al comienzo)
DST *1, *2 Hora de verano	Actívelo si su área residencial está sujeta a DST (hora de verano). On: [Inicial]; Activa la hora de verano. Off: Se cancela.
Scroll Modo de desplazamiento	Efectúe el desplazamiento cuando no se pueda visualizar simultáneamente toda la información del texto. Once: [Inicial]; Se desplaza una sola vez. Auto: El desplazamiento se repite (a intervalos de 5 segundos). Off: Se cancela. • Manteniendo pulsado DISP durante más de un segundo se podrá desplazar la pantalla, independientemente del ajuste.
Dimmer Modo atenuador de luz	Auto: [Inicial]; Al encender los faros, la pantalla se oscurece. Time Set: Programe el temporizador para el atenuador de luz, [35]. Off: Se cancela. On: Se activa la luz tenue.
From-To *3 Tiempo del atenuador de luz	Cualquier hora – Cualquier hora, [35] [Inicial: 6PM – 7AM]
Bright Luminosidad	1 – 8: Ajusta la luminosidad de la pantalla para que las indicaciones en pantalla aparezcan claras y legibles. [Inicial: 8]
Tag Visualización de etiqueta	On: [Inicial]; Muestra la etiqueta ID3 mientras se reproducen las pistas MP3/WMA, [13, 14, 16]. Off: Se cancela.

*1 Se visualiza sólo cuando está conectada la radio SIRIUS.

*2 Se visualiza sólo cuando "Clock Adj" se ajusta a "Auto".

*3 Se visualiza sólo cuando "Dimmer" se ajusta a "Time Set".

Indicaciones	Configuraciones seleccionables, [página de referencia]
IF Filter Filtro de frecuencias intermedias	Auto: <i>[Inicial]</i> ; Aumenta la selectividad del sintonizador para reducir los ruidos parásitos entre las emisoras. (Se perderá el efecto estéreo). Wide: Sujeto a interferencias de las emisoras adyacentes, pero la calidad del sonido no se degrada. (Se perderá el efecto estéreo).
Sirius ID*1 SIRIUS® ID	El número de identificación SIRIUS de 12 dígitos se muestra en la pantalla, [39].
Area Intervalo entre canales del sintonizador	US: <i>[Inicial]</i> ; Selecciónelo cuando utilice el receptor en América del Norte o del Sur. (FM: 200 kHz; AM: 10 kHz) Europe: Selecciónelo cuando utilice este receptor en un área que no sea América del Norte y del Sur. (FM: 50 kHz—sintonización manual, 100 kHz—búsqueda automática; AM: 9 kHz)
Ext Input*2 Entrada externa	Changer: <i>[Inicial]</i> ; Para usar un cambiador CD y/o radio SIRIUS JVC (JVC DLP), [14, 39]. Ext Input: Para utilizar cualquier componente externo distinto al indicado arriba, [38].
Beep Tono de pulsación de teclas	On: <i>[Inicial]</i> ; El tono de pulsación de teclas se activa. Off: El tono de pulsación de teclas se desactiva.
Telephone*3 Silenciamiento del teléfono	Muting1/Muting2: Seleccione el que sea apropiado para silenciar el sonido mientras se utiliza el teléfono celular. Off: <i>[Inicial]</i> ; Se cancela. <ul style="list-style-type: none"> • Si ha seleccionado CD o cambiador de CD como fuente, la reproducción entra en pausa durante el silenciamiento del teléfono.
Amp Gain Control de ganancia del amplificador	Podrá cambiar el nivel máximo de volumen de este receptor. HighPower: <i>[Inicial]</i> ; Volume 00 – Volume 50 Low Power: Volume 00 – Volume 30 (Selecciónelo si la potencia máxima del altavoz es de menos de 52 W, con el fin de evitar posibles daños en el altavoz). Off: Desactiva el amplificador incorporado.

*1 Se visualiza sólo cuando está conectada la radio SIRIUS.

*2 No se puede seleccionar si la fuente es “CD-CH”, “EXT-IN” o “Sirius”.

*3 Sólo para KD-AR7500.

Seleccionando el modo de atenuador de luz

Podrá oscurecer la pantalla de noche, o según lo programado por el temporizador.

1 Acceda al menú PSM (consulte la página 5).

2 Seleccione “Dimmer”.

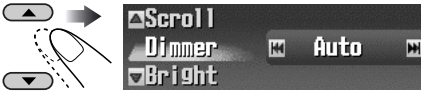

3 Seleccione un ajuste.

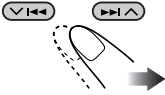

Auto: Al encender los faros, la pantalla se oscurece.
 ➔ Vaya al paso **6**.

Time Set: Programa el temporizador para el atenuador de luz.
 ➔ Vaya al paso **4**.

Off: Se cancela.
 ➔ Vaya al paso **6**.

On: La pantalla siempre se oscurece.
 ➔ Vaya al paso **6**.

4 Acceda a la pantalla Time Set (ajuste del tiempo).

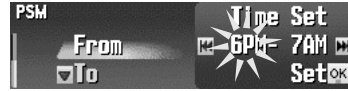

5 Ajuste el tiempo del atenuador de luz.

1 Ajuste la hora de inicio del atenuador de luz.

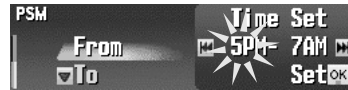
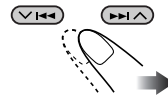

2 Ajuste la hora de fin del atenuador de luz.

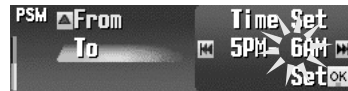
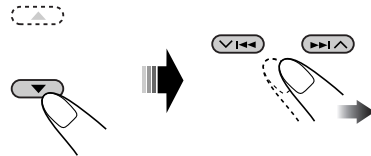

6 Finalice el procedimiento.



Otras funciones principales

Asignación de títulos a las fuentes

Podrá asignar títulos a las frecuencias de las emisoras, a los CDs (tanto en este receptor como en el cambiador de CD), y a los componentes externos.

Fuentes	Número máximo de caracteres
Frecuencias de las emisoras	Hasta 16 caracteres (hasta 30 frecuencias de emisoras, incluyendo FM y AM)
CDs/CD-CH*	Hasta 32 caracteres (hasta 30 discos)
Componentes externos	Hasta 16 caracteres

* No podrá asignar título a un CD Text ni a un disco MP3/WMA.

1 Seleccione la fuente.

- Para el sintonizador FM/AM: Seleccione una emisora.
- Para un CD de este receptor: Inserte un CD.
- Para los CDs del cambiador de CD: Seleccione "CD-CH" y, seguidamente, seleccione un número de disco.
- Para el componente externo: Seleccione "EXT-IN" o "LINE-IN" (consulte la página 38).

2 Acceda al menú TITLE (consulte la página 5).

3 Asigne un título.

1 Seleccione un juego de caracteres.

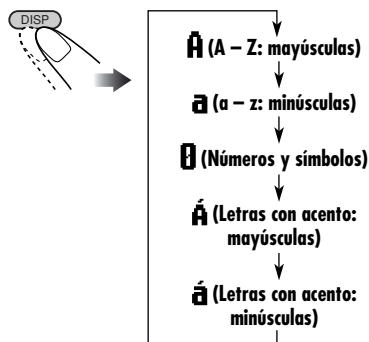

Ej.: Cuando usted asigna un título a un CD

2 Seleccione un carácter.

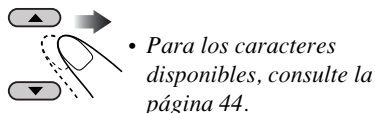

3 Muévase a la posición del carácter siguiente (o anterior).

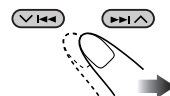

4 Repita los pasos 1 a 3 hasta que termine de introducir el título.

4 Finalice el procedimiento.



- Para cancelar la entrada del título sin registrarlo, pulse MENU.

Para borrar el título entero

En el paso 3 de la izquierda...



Cambiando el ángulo del panel de control

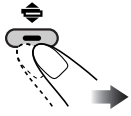

El ángulo del panel de control cambia de la siguiente manera:

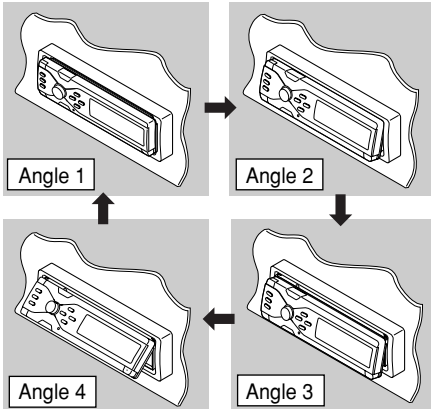

Cuando se utiliza el control remoto...

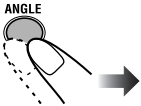

Precaución:

No introduzca su dedo debajo del panel de control.

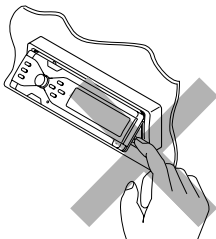

Desmontaje del panel de control

Al desmontar o instalar el panel de control, preste atención para no dañar los conectores provistos al dorso del mismo y en el portapanel.

Desmontaje del panel de control

Antes de desmontar el panel de control, asegúrese de desconectar la alimentación.

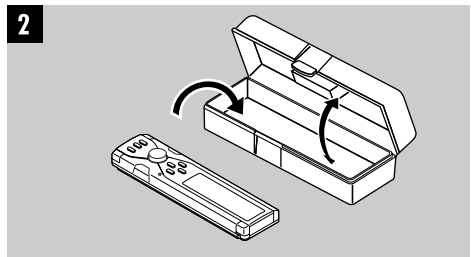
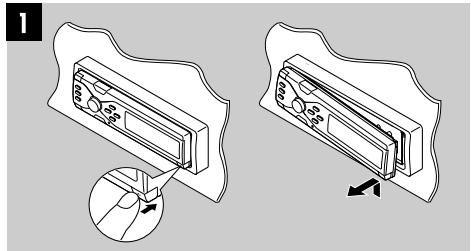

Fijación del panel de control

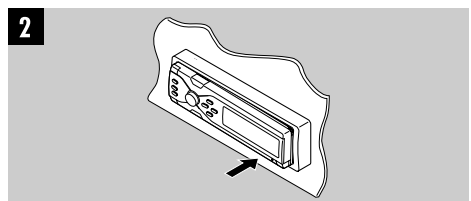
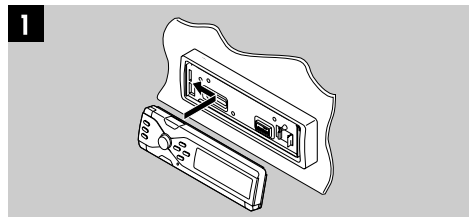

Operaciones del componente externo

Reproducción de un componente externo

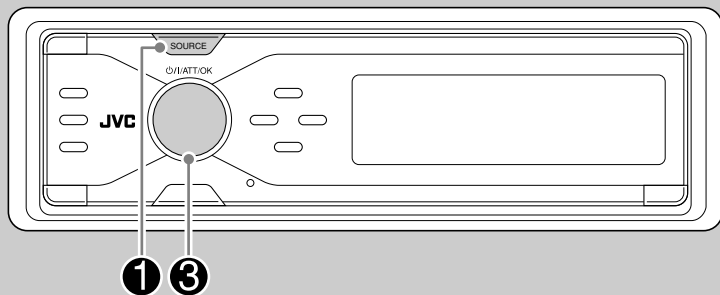

ESPAÑOL

Podrá conectar un componente externo a las clavijas LINE IN de la parte trasera.

También podrá conectar un componente externo al jack del cambiador de CD de la parte trasera utilizando el adaptador de entrada de línea KS-U57 (adquirido opcionalmente) o el adaptador de entrada auxiliar KS-U58 (adquirido opcionalmente).

Antes de hacer funcionar el componente externo, seleccione correctamente la entrada externa (consulte la página 34).

- Para la conexión, consulte el Manual de instalación/conexión (volumen separado).

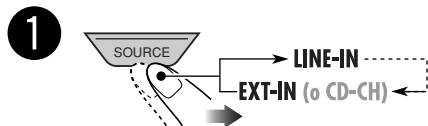

LINE-IN: Para seleccionar el componente externo conectado a las clavijas LINE IN.



EXT-IN: Para seleccionar el componente externo conectado a la toma del cambiador de CD.



- Si ha cambiado el ajuste “Ext Input” a “Changer” (consulte la página 34), no podrá seleccionar “EXT-IN”.

2 Encienda el componente conectado y comience a reproducir la fuente.

3 Ajuste el volumen.



4 Ajuste el sonido según se desee. (Consulte las páginas 21 a 26.)

Acerca de la radio SIRIUS

SIRIUS es una radio satelital capaz de brindar sonido de calidad digital. SIRIUS ofrece 65 canales de música, todos ellos sin avisos publicitarios, y 50 canales para programas de deportes, noticias y entretenimiento.

Desde el receptor podrá disfrutar y controlar los canales de entretenimiento de radio digital SIRIUS conectando una radio DLP SIRIUS JVC—“Down Link Processor” (adquirido opcionalmente) a la toma del cambiador de CD en la parte trasera.

Actualización de GCI (“Global Control Information”):

- Si los canales han sido actualizados después de la suscripción, la actualización se inicia automáticamente. Aparece “Channels Updating XX%* Completed” y no se escucha ningún sonido.
- La actualización tarda algunos minutos en finalizar.
- No pulse ningún botón ni realice una operación hasta que finalice la actualización.

Antes de hacer funcionar su radio SIRIUS:

- Para la conexión, consulte el Manual de instalación/conexión (volumen separado).
- Consulte también el Manual de instrucciones entregado con su radio SIRIUS.

* *Cambia cada 20% de actualización, hasta que finalice (ej. 20%, 40%, 60%).*

Para poder escuchar el DLP JVC, active su suscripción a SIRIUS después de la conexión:

- Si se desconecta la alimentación antes de finalizar la suscripción, repita el procedimiento desde el principio.

1 Encienda la unidad.



2

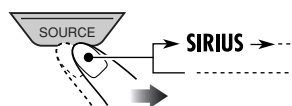

El DLP JVC comienza a actualizar todos los canales SIRIUS. (Consulte actualización GCI en la columna izquierda).

- Una vez que termine, el DLP JVC sintoniza el canal preajustado, CH184 (canal para la guía de suscripción).

3 Verifique su Sirius ID, consulte la página 34.

- ### 4 Póngase en contacto con SIRIUS por Internet en <<http://activate.siriusradio.com/>> para activar su suscripción, o haga una llamada gratuita a SIRIUS marcando 1-888-539-SIRIUS (7474).

Al finalizar la suscripción, “Subscription Updated Press Any Key to Continue” (Suscripción actualizada pulsar cualquier tecla para continuar) aparece en la pantalla.

Cuando usted actualiza la suscripción o cambia su plan de suscripción, realice el procedimiento de arriba.

- No obstante, el DLP JVC no sintonizará el canal CH184 en este momento. Sintonice manualmente el canal CH184 para actualizar su suscripción.

Para escuchar la radio SIRIUS®

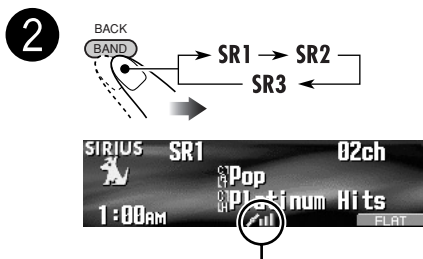
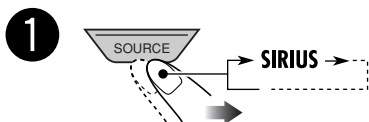
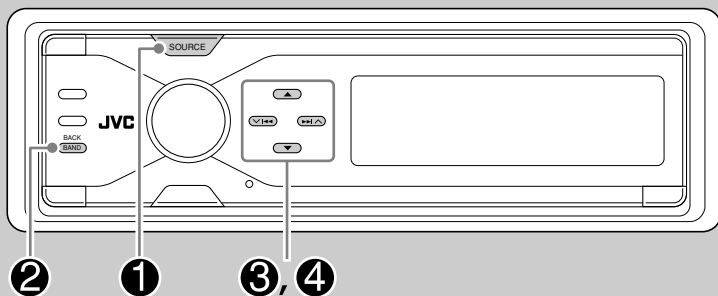

Barra de intensidad de la señal
(consulte la página 48).

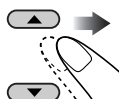

La selección de una categoría específica (SPORTS, ENTERTAINMENT, etc.) le permitirá escuchar solamente de los canales de la categoría seleccionada.

- Seleccionando “ALL”, podrá sintonizar todos los canales de cada categoría.
- Manteniendo pulsado el botón, se visualiza la lista de categorías (consulte la página 42).

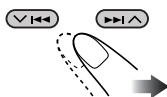
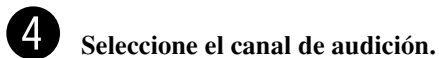

Manteniendo pulsado el botón, los canales cambian rápidamente.

Almacenando los canales de usuario en la memoria

Se pueden preajustar seis canales para cada banda.

Ej.: Almacenando un canal en el número de preajuste 4.

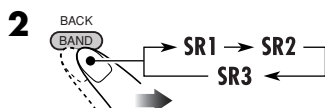
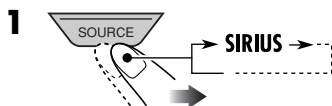

- Manteniendo pulsado el botón se visualiza la lista de canales preajustados por el usuario (consulte el paso **6** de la columna derecha).

3 Acceda al menú MODE (consulte la página 5).

4 Seleccione “Preset”.

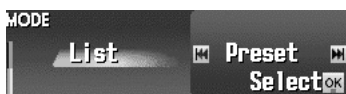
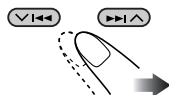

6 Seleccione un número preajustado por el usuario.

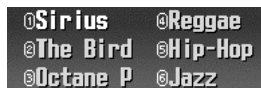
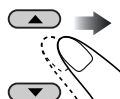

- Podrá desplazarse a las listas de otras bandas SIRIUS pulsando ◀◀/▶▶ (▼/▲).

7 Almacene el canal.



Escuchando un canal preajustado por el usuario

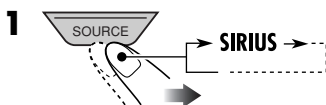

- Manteniendo pulsado el botón se visualiza la lista de canales preajustados por el usuario (consulte el paso **6** de arriba).

3 Efectúe los pasos **3** a **6** (de arriba) para seleccionar el canal preajustado por el usuario.



Seleccionando una categoría/ canal en la lista

1 Acceda al menú MODE (consulte la página 5).

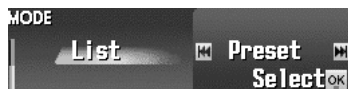

2 Para seleccionar una categoría

- Manteniendo pulsado ▲/▼ también se podrá mostrar la lista de categorías mientras escucha un canal.

1 Seleccione “Category”.

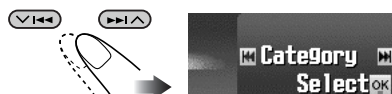

2 ○/I/ATT/OK



- Podrá desplazarse a otras listas pulsando ◀◀/▶▶ (▼/▲).

Se sintoniza el primer canal de la categoría seleccionada.

- Si selecciona la categoría actual (resaltada en la pantalla), aparece su lista de canales.
- No podrá seleccionar la categoría si se omiten todos los canales de la categoría.

Para restablecer la categoría omitida, añada (restablezca) un canal omitido de la categoría omitida (consulte la página 43).

Para seleccionar un canal

1 Seleccione “Channel”.

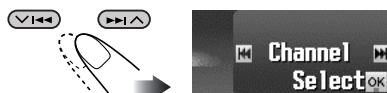

2 ○/I/ATT/OK

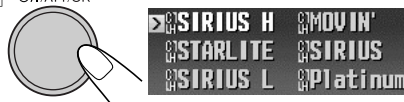

- Podrá desplazarse a otras listas pulsando ◀◀/▶▶ (▼/▲).
- No podrá seleccionar un canal si ha sido omitido.
Para restablecer el canal omitido, consulte la página 43.

Selección del canal preferido de la lista

Mientras se visualiza la lista de canales o la lista de canales preajustados por el usuario (consulte la columna izquierda)...

1 Acceda al modo de información de lista.



Aparece una de las listas de canales de abajo.

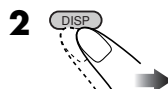

Lista de canales (nombre del canal)



Lista de canales (nombre del artista)



Lista de canales (título de la canción)

3 Seleccione una opción.



Ej.: Para seleccionar la canción preferida

- Podrá desplazarse a otras listas pulsando ◀◀/▶▶ (▼/▲).

■ Omisión de canales

Una vez que se omitan los canales, no se pueden seleccionar ni con el botón ▲/▼ ni con la lista de canales.

Mientras se visualiza la lista de canales (consulte las páginas 42)...

Ej.: Para omitir el 3er. canal de la lista.

1 Seleccione el canal que desea omitir.



2

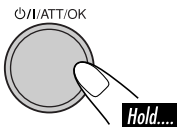

* Cuando se omita el canal, el color del indicador de canal cambia a gris.

- Podrá desplazarse a otras listas pulsando ◀◀/▶▶ (▼/▲).

3

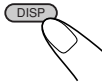

- Se omite el 3er. canal de la lista.
- Si omite todos los canales de una categoría, se omitirá la categoría. (El color del indicador de categoría cambia a gris).

Par añadir (restablecer) los canales omitidos, repita el mismo procedimiento. (Seleccione un canal omitido en el paso 1).

- El color del indicador de canal también se restablece.

Para añadir (restablecer) la categoría omitida, seleccione la categoría “ALL”

(consulte el paso 3 de la página 40), y seguidamente añada (restablezca) un canal omitido de la categoría omitida. (La categoría omitida se restablecerá automáticamente).

- También se restablece el color del indicador de categoría.

Para cambiar la información en pantalla mientras escucha un canal

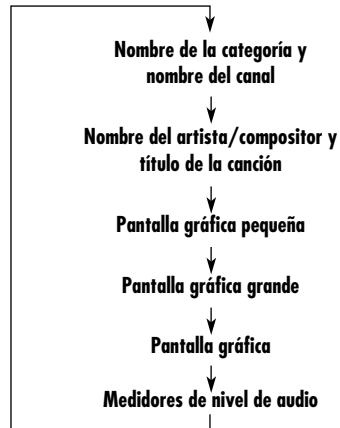
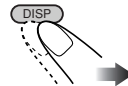

Mantenimiento

■ Cómo limpiar los conectores

Un desmontaje frecuente producirá el deterioro de los conectores.

Para reducir esta posibilidad al mínimo, limpie periódicamente los conectores con un palillo de algodón, teniendo cuidado de no dañar los conectores.

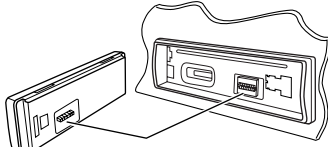

Conector

■ Condensación de humedad

Podría condensarse humedad en la lente alojada en el interior del reproductor de CD, en los siguientes casos:

- Después de encender el calefactor del automóvil.
- Si hay mucha humedad en el habitáculo.

Si así sucede, el reproductor de CD podría no funcionar correctamente. En este caso, saque el disco y deje el receptor encendido durante algunas horas hasta que se evapore la humedad.

■ Cómo manejar los discos

Cuando saque el disco de su estuche, presione el sujetador central del estuche y extraiga el disco hacia arriba, agarrándolo por los bordes.



- Siempre sujete el disco por sus bordes. No toque la superficie de grabación.

Cuando guarde un disco en su estuche, insértelo suavemente alrededor del sujetador central (con la superficie impresa hacia arriba).

- Asegúrese de guardar los discos en sus estuches después del uso.

■ Para mantener los discos limpios

Un disco sucio podría no reproducirse correctamente. Si se llegara a ensuciar un disco, límpielo con un lienzo suave, en línea recta desde el centro hacia el borde.



- No utilice ningún tipo de solvente (por ejemplo, limpiador de discos convencional, pulverizadores, diluyente, bencina, etc.) para limpiar los discos.

■ Para reproducir discos nuevos

Los discos nuevos podrían presentar ciertas irregularidades en sus bordes interior y exterior. Si intenta utilizar un disco en tales condiciones, el receptor podría rechazar el disco.



Elimine las irregularidades raspando los bordes con un lápiz o bolígrafo, etc.

■ Cómo manejar las tarjetas SD

Las tarjetas SD son productos de precisión. NO golpee, doble, deje caer ni moje las tarjetas.

Caracteres disponibles

Además de las letras alfabeto romano (A – Z, a – z), podrá utilizar los siguientes caracteres.

- También podrá utilizar los siguientes caracteres para asignar títulos (consulte la página 36).

Letras con acento: mayúsculas

Á	À	Ã	Ä	Å	Æ	Œ	Č	Ć	Ç	É	È	Ê
Ë	Ĝ	Ĭ	Í	Î	Ñ	Ó	Ô	Õ	Ö	Ø	Ř	
Š	Ś	Ş	Ú	Û	Ü	Ý	Ž	Ž	ß	Þ	Ɔ	
Đ	Ʀ	Ł	ı	U	ø	espacio						

Letras con acento: minúsculas

á	à	ã	ä	å	æ	œ	č	ć	ç	é	è	ê
ë	ĝ	ĭ	í	î	ñ	ń	ó	ô	õ	ö		
š	ś	ş	ú	û	ü	ý	ž	ž	ß	þ	Ɔ	
đ	Ʀ	Ł	ı	U	ø	espacio						

Números y símbolos

0	1	2	3	4	5	6	7	8	9	!	”	#	\$
%	&	'	()	*	+	,	-	.	/	:	;	<
=	>	?	@	_	`	ı	¿	£	€	α	espacio		

No utilice los siguientes discos:

Disco alabeado



Pegatina



Restos de pegatina

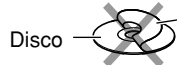

Rótulo autoadhesivo

Más sobre este receptor

Operaciones básicas

Conexión de la alimentación

- También es posible conectar la alimentación pulsando SOURCE en el receptor.

Apagado de la unidad

- Si apaga la unidad mientras está escuchando un disco, la reproducción del disco se iniciará desde donde la detuvo la próxima vez que encienda la unidad.

Selección de la fuente

- Si no hay ningún disco o tarjeta SD cargado en el receptor, no podrá seleccionar “CD” o “SD”.
- Sin conectar a la radio SIRIUS o al cambiador de CD, no se podrá seleccionar “SIRIUS” o “CD-CH”.
- Para seleccionar “EXT-IN” como fuente de reproducción, configure correctamente el ajuste “Ext Input” (consulte la página 34).

Operaciones del sintonizador

Cómo almacenar emisoras en la memoria

- Durante la búsqueda SSM...
 - Todas las emisoras almacenadas previamente se borran y se almacenan las emisoras nuevas.
 - Las emisoras recibidas quedan preajustadas en los botones No 1 (frecuencia más baja) a No 6 (frecuencia más alta).
 - Cuando finalice el SSM, se sintonizará automáticamente la emisora almacenada en el botón No 1.
- Al almacenar una emisora manualmente, la emisora preajustada previamente se borra cuando se almacena una emisora nueva en el mismo número de preajuste.

Operaciones de los discos/tarjetas SD

Precaución sobre la reproducción de

DualDisc

- El lado no DVD de un “DualDisc” no es compatible con la norma “Compact Disc Digital Audio”. Por consiguiente, no se recomienda usar el lado no DVD de un DualDisc en este producto.

General

- Este receptor ha sido diseñado para reproducir CDs/CD Texts, y CD-Rs (grabables)/CD-RWs (reescribibles) en formato CD de audio (CD-DA), MP3 y WMA, y archivos MP3/WMA grabados en una tarjeta SD.
- Si se ha cargado un disco o tarjeta SD, se empezará a reproducir en cuanto se seleccione “CD” o “SD” como fuente de reproducción.

Inserción del disco

- Al insertar un disco boca abajo, el panel de control se mueve hacia abajo, y el disco es expulsado automáticamente de la ranura de carga.
- El panel de control vuelve a su posición anterior si lo deja abierto durante aproximadamente 1 minuto (suena un pitido si el ajuste “Beep” está en “On”—consulte la página 34).

Reproducción de discos/tarjetas SD

- Mientras se reproduce un CD de audio: Si ha asignado un título al CD de audio (consulte la página 36), será visualizado en la pantalla.
- Durante el avance rápido o el retroceso de un disco MP3 o WMA, podrá escuchar sólo sonidos intermitentes.
- Mientras se reproduce una tarjeta SD, el orden de reproducción puede ser diferente de otros reproductores de SD.
- Es posible que este receptor no pueda reproducir algunas tarjetas SD debido a sus propias características o condiciones de reproducción.
- Este receptor no puede reproducir mini tarjetas SD y MMC.
- Si la tarjeta SD insertada no tiene archivos correctos, “SD” será omitido.

Reproducción de un CD-R o CD-RW

- Utilice sólo CD-Rs o CD-RWs “finalizados”.
- Si un disco incluye tanto archivos CD de audio (CD-DA) como archivos MP3/WMA, este reproductor podrá reproducir solamente los archivos del mismo tipo detectados en primer término.
- Este receptor puede reproducir discos multisesión; no obstante, las sesiones no cerradas serán omitidas durante la reproducción.
- Puede suceder que algunos discos CD-Rs o CD-RWs no se puedan reproducir en este receptor debido a las características propias de los mismos, o por una de las siguientes causas:
 - Los discos están sucios o rayados.
 - Ha ocurrido condensación de humedad en la lente del interior del receptor.
 - Suciedad en el lente captor del interior del receptor.
 - CD-R/CD-RW con archivos escritos mediante el método “Packet Write”.
 - Las condiciones inadecuadas de grabación (datos faltantes, etc.), o del medio (manchas, arañazos, alabeo, etc.).
- Los CD-RWs pueden requerir un tiempo de lectura mayor debido a que la reflectancia de los CD-RWs es menor que la de los CDs regulares.
- No utilice los CD-Rs o CD-RWs siguientes:
 - Discos con pegatinas, etiquetas o sellos de protección adheridos a la superficie.
 - Discos en los cuales las etiquetas pueden imprimirse directamente mediante una impresora de chorro de tinta.
 Usar estos discos a temperaturas o humedad elevadas podría producir fallos de funcionamiento o daños a los discos.

Reproducción de pistas MP3/WMA

- Este receptor puede reproducir solamente archivos MP3/WMA con el código de extensión <.mp3> o <.wma> (sin distinción de caja—mayúsculas/minúsculas).
- Este receptor puede mostrar los nombres de los álbumes, artistas (ejecutantes), y etiqueta ID3 (Versión 1,0, 1,1, 2,2, 2,3, o 2,4) para archivos MP3 y para archivos WMA.

- Esta unidad puede manejar solamente caracteres de un byte. Ningún otro carácter puede visualizarse correctamente (consulte la página 44).
- Este receptor puede reproducir archivos MP3/WMA que cumplan con las siguientes condiciones:
 - Velocidad de bit: 8 kbps — 320 kbps
 - Frecuencia de muestreo:
 - 48 kHz, 44,1 kHz, 32 kHz (para MPEG-1)
 - 24 kHz, 22,05 kHz, 16 kHz (para MPEG-2)
 - 48 kHz, 44,1 kHz, 32 kHz (para WMA)
 - Formato del disco: ISO 9660 Level 1/ Level 2, Romeo, Joliet, nombre de archivo largo de Windows
- Para discos MP3/WMA:
 - El número máximo de caracteres para los nombres de archivo/carpeta varía según el formato de disco usado (incluye extensión de 4 caracteres—<.mp3> o <.wma>).
 - ISO 9660 Level 1: hasta 12 caracteres
 - ISO 9660 Level 2: hasta 31 caracteres
 - Romeo*: hasta 128 (72) caracteres
 - Joliet*: hasta 64 (36) caracteres
 - Nombre de archivo largo de Windows*: hasta 128 (72) caracteres
- * *La cifra entre paréntesis corresponde al número máximo de caracteres para los nombres de archivo/carpeta en el caso de que el número total de archivos y carpetas sea de 313 o más.*
- Para tarjetas SD:
 - El número máximo de caracteres para el nombre de la carpeta es 8 caracteres; y para el nombre del archivo, es 12 caracteres.
 - El receptor no puede reconocer carpetas que incluyan un punto (.) en el nombre de la carpeta.
- Este receptor puede reconocer un total de 512 archivos, 200 carpetas, y 8 jerarquías de un disco MP3/WMA; y 255 archivos y 63 carpetas de una tarjeta SD.
- Este receptor puede reproducir archivos grabados en VBR (velocidad variable de bits). Los archivos grabados en VBR presentan una discrepancia en la visualización del tiempo transcurrido, y no muestran el tiempo transcurrido real. Especialmente, esta diferencia se vuelve más notable después de efectuar la función de búsqueda.

- Este receptor no puede reproducir los siguientes archivos:
 - Archivos MP3 codificados con formatos MP3i y MP3 PRO.
 - Archivos MP3 codificados en un formato inapropiado.
 - Archivos MP3 codificados con Layer 1/2.
 - Archivos WMA codificados con formatos sin pérdida, profesional, y de voz.
 - Archivos WMA no basados en Windows Media® Audio.
 - Archivos formateados WMA protegidos contra copia por DRM.
 - Archivos que disponen de datos tales como WAVE, ATAC3, etc.
- La función de búsqueda funciona pero la velocidad de búsqueda no es constante.

Cambio de la fuente

- Si cambia de fuente, la reproducción también se interrumpe (sin que el disco sea expulsado).
La próxima vez que seleccione “CD”, “SD”, o “CD-CH” para la fuente de reproducción, la reproducción se inicia desde el punto de detención anterior.

ImageLink

- Al accionar el receptor, la pantalla ImageLink “Large” cambiará temporalmente a la pantalla de operación de fuente.
- ImageLink no funcionará en los siguientes casos:
 - Si no hay ningún archivo <jpw> incluido en una carpeta MP3/WMA.
 - Si se activa reproducción de introducciones musicales.
 - Si se cambia de “CD” o “SD” a otra fuente.
- Si hay más de un archivo <jpw> incluido en una carpeta, se utilizará el número de archivo más reciente para la pantalla gráfica.

Expulsión del disco

- Si no saca el disco expulsado en el lapso de 15 segundos, será reinsertado automáticamente en la ranura de carga para protegerlo contra el polvo. (Esta vez el disco no se reproduce.)

Ajustes del sonido

Selección de los modos DSP—DSP

- La efectividad de “V.Cancel” depende de las condiciones de grabación de las fuentes. Especialmente, tenga en cuenta que no se podrán obtener resultados satisfactorios si se reproducen las siguientes fuentes.
 - Fuentes monofónicas tales como radiodifusiones en AM y en FM mono,
 - Fuentes de sonido múltiple, y
 - Fuentes grabadas con dúos, eco fuerte, un coro, o con unos pocos instrumentos.
- Si se selecciona “V.Cancel”, no se efectuará el ajuste de CCC, BBE, y de los modos de sonido preajustados (EQ) (aparece “Fix” en la pantalla).
- Cuando se selecciona “4ch”, los altavoces traseros se utilizan solamente para reproducir las reflexiones y las reverberaciones, con el fin de crear la sensación de “estar allí” en el habitáculo.
- No se podrá obtener un efecto apropiado si el ajuste del fader o del balance está cerca de su límite extremo.

Ajuste del menú de selección del sonido básico—SEL

- Si está utilizando un sistema de dos altavoces, ajuste el nivel de fader al valor central.
- El ajuste de salida del subwoofer sólo tiene efecto cuando hay un subwoofer conectado.
- No podrá cambiar el nivel de entrada—“VolAdjust” de las emisoras FM. Si la fuente es FM, aparecerá “Fix” cuando intente ajustarlo.

Almacenando sus propios modos de sonido

- Si en lugar de almacenar el ajuste actual, sólo desea aplicarlo a la fuente de reproducción actual, pulse MENU para volver a la pantalla de operación de la fuente actual. El ajuste realizado por usted permanece efectivo hasta que seleccione un modo de sonido.

Continúa....

Visualizaciones gráfica

General

- Podrá visualizar dos tamaños de imágenes y de animaciones (consulte la página 5).
 - Large (Grande): <jpl> para las imágenes fijas y <jpa> para las animaciones; Es posible mostrar la imagen como fondo de pantalla.
 - Small (Pequeño): <jpm> para las imágenes fijas y <jpb> para las animaciones; La imagen se visualiza como una carátula de CD (en la misma proporción que la carátula de CD).

Descargando (o borrando) archivos

- La descarga de un archivo solamente se puede realizar mientras está seleccionado “CD” o “SD” como fuente de reproducción; sin embargo, el borrado de un archivo se puede realizar mientras está seleccionada cualquier fuente.
- Si ya ha descargado una animación la descarga de una nueva animación hará que se borre la animación almacenada previamente.
- Se tarda bastante en descargar los archivos.
 - Aproximadamente 6 segundos para una imagen fija (un fotograma).
 - Aproximadamente 6 minutos para una animación de 60 fotogramas.
- Si el disco insertado no incluye ningún archivo <jpl>, <jpm>, <jpa> y <jpb> sonarán pitidos cuando intente realizar el procedimiento de descarga.
- Si intenta almacenar la imagen 16ª para la pantalla de imagen de cada tamaño “Large” (grande) y “Small” (pequeña), aparecerá “Picture Full”, y no podrá iniciar la descarga. Borre los archivos no deseados antes de la descarga.

Configuraciones generales—PSM

- Para configurar el ajuste “PICT” según sus preferencias, descargue los archivos requeridos antes de realizar el ajuste. Si “Default” (para “Picture” y “Movie”) y “No Slide” (para “Slideshow”) no se pueden cambiar a otras opciones, significa que los archivos requeridos no han sido descargados.
- “Auto Dimmer” podría no funcionar correctamente con algunos vehículos, especialmente con aquellos que disponen de un dial de control para la atenuación. En este caso, cambie al ajuste “Dimmer” a cualquier otra opción distinta de “Auto”.

- Si usted cambia la configuración “Amp Gain” de “HighPower” a “Low Power” mientras el nivel de volumen está ajustado a más de “30”, el receptor cambiará automáticamente el nivel de volumen a “30”.

Operaciones de la radio SIRIUS®

General

- También podrá conectar la radio PnP (“Plug and Play”) SIRIUS JVC, KT-SR1000 o KT-SR2000, utilizando el adaptador para radio SIRIUS JVC, KS-U100K (no suministrado). Al encender el receptor, podrá activar/desactivar la PnP JVC. Sin embargo, no podrá controlarse desde este receptor.
- La barra de intensidad de la señal aumenta a medida que mejora la señal de recepción. Desaparece si no se recibe ninguna señal.
- Cuando cambie de categorías o canales, los canales inválidos y no suscritos se omiten automáticamente.

Seleccionando una categoría/canal de la lista

- Si no se efectúa ninguna operación dentro del lapso de 15 segundos, la lista de canales desaparece.
- Omitiendo canales:
 - No podrá omitir CH184.
 - Si se omiten todos los canales de una categoría, también se omitirá esa categoría.

Otras funciones principales

Asignación de títulos a las fuentes

- Si intenta asignar un título al disco 31 o a la frecuencia de emisora 31, aparecerá “Name Full” y no podrá acceder al modo de entrada de texto. Antes de asignar, borre los títulos que no necesita.
- Los títulos asignados a los discos del cambiador de CD también se pueden mostrar si usted reproduce el disco desde el receptor.

Localización de averías

Lo que aparenta ser una avería podría resolverse fácilmente. Verifique los siguientes puntos antes de llamar al centro de servicio.

	Síntomas	Causas	Soluciones
General	<ul style="list-style-type: none"> No se puede escuchar elsonido a través de los altavoces. 	El nivel de volumen está ajustado al mínimo. Conexiones incorrectas.	Ajústelo al nivel óptimo. Inspeccione los cables y las conexiones.
	<ul style="list-style-type: none"> El receptor no funciona en absoluto. 	Eventual fallo de funcionamiento del microcomputador incorporado debido a los ruidos, etc.	Reinicialice el receptor (consulte la página 2).
	<ul style="list-style-type: none"> Aparece “Connect Error” en la pantalla. 	El panel decontrol no está correctamente instalado.	Retire el panel de control, limpie el conector, y vuélvalo a instalar (consulte las páginas 37 y 44).
	<ul style="list-style-type: none"> Aparece “Push Reset” en la pantalla y el movimiento del panel de control cesa. 	Algo está bloqueandoel movimiento del panel de control.	Reinicialice el receptor (consulte la página 2). Si aún no funciona, verifique la instalación.
FM/AM	<ul style="list-style-type: none"> El preajuste automático SSM no funciona. 	Las señales son muy débiles.	Almacene manualmente las emisoras.
	<ul style="list-style-type: none"> Ruidos estáticos mientras se escucha la radio. 	La antena no está firmemente conectada.	Conecte firmemente la antena.
Reproducción del disco	<ul style="list-style-type: none"> No se puede reproducir el CD-R/CD-RW. No se pueden saltar las pistas del CD-R/CD-RW. 	El CD-R/CD-RW no está finalizado.	<ul style="list-style-type: none"> Inserte un CD-R/CD-RW finalizado. Finalice el CD-R/CD-RW con el componente utilizado para la grabación.
	<ul style="list-style-type: none"> El disco no puede ser expulsado. 	El disco está bloqueado.	Desbloquee el disco (consulte la página 19).
	<ul style="list-style-type: none"> El disco no puede ser reconocido (parpadea “No Disc”, “Loading Error” o “Eject Error”). 	Funcionamiento defectuoso del reproductor de CD.	Efectúe la expulsión forzada del disco (consulte la página 4).
	<ul style="list-style-type: none"> Algunas veces el sonido del disco se interrumpe. 	Está conduciendo por caminos accidentados.	Detenga la reproducción mientras conduce por caminos accidentados.
		El disco está arañado. Conexiones incorrectas.	Cambie el disco. Inspeccione los cables y las conexiones.

ESPAÑOL

Continúa....

	Síntomas	Causas	Soluciones
MP3/WMA disco/SD tarjeta reproducción	<ul style="list-style-type: none"> Aparece “No Files” durante unos momentos y, a continuación, se expulsa el disco. 	No hay pistas MP3/WMA grabadas en el disco.	Cambie el disco o la tarjeta SD.
		Las pistas MP3/WMA no tienen el código de extensión <.mp3> o <.wma> en sus nombres de archivos.	Añada el código de extensión <.mp3> o <.wma> a los nombres de archivos.
		Las pistas MP3/WMA no están grabadas en un formato compatible con ISO 9660 Level 1, Level 2, Romeo, o Joliet.	Cambie el disco o la tarjeta SD. (Grabe las pistas MP3/WMA utilizando una aplicación compatible).
	<ul style="list-style-type: none"> Se generan ruidos. 	La pista que se está reproduciendo no es un archivo MP3/WMA (aunque lleve el código de extensión <.mp3> o <.wma>).	Salte a otra pista o cambie el disco o la tarjeta SD. (No añada el código de extensión <.mp3> o <.wma> a pistas que no sean MP3 o WMA).
	<ul style="list-style-type: none"> El tiempo de reproducción transcurrido no es correcto. 	Esto sucede a veces durante la reproducción. Esto depende de cómo fueron grabadas las pistas en el disco.	_____
	<ul style="list-style-type: none"> Aparece “Not Support” en la pantalla y se omiten las pistas. 	<ul style="list-style-type: none"> Las pistas no están codificadas en el formato apropiado. No se pueden reproducir pistas WMA protegidas contra copia. 	Salte a la siguiente pista.
	<ul style="list-style-type: none"> Aparece “No Music” en la pantalla. 	<ul style="list-style-type: none"> No has pistas MP3/WMA grabadas en el disco. Sólo hay archivos <.jpl>, <.jpm>, <.jpa>, <.jpb>, <.jpw> grabados en el disco. 	Cambie el disco o la tarjeta SD (formateado en FAT 12/16).
	<ul style="list-style-type: none"> Aparece “SD Loading Error” en la pantalla. 	La tarjeta SD no está correctamente insertada.	Desmonte el panel de control y vuelva a insertar la tarjeta SD. El panel de control vuelve a la posición inicial (Angle 1); consulte la página 37.
	<ul style="list-style-type: none"> Aparece “Read Failed” (Error de lectura) en la pantalla. 	Las pistas no están codificadas en el formato apropiado.	Utilice la tarjeta SD formateada en FAT 12/16.
		No se pueden reproducir pistas o tarjetas SD.	Cambie la tarjeta SD.
<ul style="list-style-type: none"> No se visualizan los caracteres correctos (ej., el nombre del álbum). 	El receptor sólo puede visualizar un número limitado de caracteres especiales (consulte la página 44).	_____	

	Síntomas	Causas	Soluciones
Sonidos	<ul style="list-style-type: none"> No se podrán utilizar CCC, BBE y los modos de sonido preajustados (EQ). 	Estos ajustes de sonido no se pueden realizar cuando se selecciona "V.Cancel" para el modo DSP.	Seleccione cualquier modo distinto de "V.Cancel" para el modo DSP.
Gráficos	<ul style="list-style-type: none"> La descarga parece no finalizar. 	Se tarda mucho tiempo en descargar una animación que contiene numerosos fotogramas (consulte la página 48).	_____
PICT—PSM	<ul style="list-style-type: none"> La función gráfica de la pantalla no funciona correctamente. 	La temperatura del habitáculo es muy baja.	Espere hasta que se restablezca la temperatura de funcionamiento.
	<ul style="list-style-type: none"> No se puede activar "Slideshow" para "PICT" (Aparece "No Slide" como opción seleccionable). 	No se han descargado imágenes fijas.	Descargue imágenes fijas.
Cambiador de CD	<ul style="list-style-type: none"> "No Magazine" parpadea en la pantalla. 	No hay ningún cargador en el cambiador de CD.	Inserte el cargador.
	<ul style="list-style-type: none"> "No Disc" parpadea en la pantalla. 	No hay disco en el cargador.	Inserte el disco en el cargador.
		El disco está insertado al revés.	Inserte correctamente el disco.
	<ul style="list-style-type: none"> "Reset 08" parpadea en la pantalla. 	Este receptor no está conectado correctamente al cambiador de CD.	Conecte correctamente este receptor y el cambiador de CD y pulse el botón de reinicialización del cambiador de CD.
	<ul style="list-style-type: none"> "Reset 01" – "Reset 07" parpadea en la pantalla. 	Funcionamiento defectuoso del reproductor de CD.	Pulse el botón de reinicialización del cambiador de CD.
<ul style="list-style-type: none"> El cambiador de CD no funciona en absoluto. 	Eventual fallo de funcionamiento del microcomputador incorporado debido a los ruidos, etc.	Reinicialice el receptor (consulte la página 2).	

	Síntomas	Causas	Soluciones
SIRIUS	<ul style="list-style-type: none"> • “CALL 1-888-539-SIRIUS TO SUBSCRIBE” se desplaza en la pantalla. 	No se ha efectuado la suscripción.	Se inicia la suscripción (consulte la página 39).
	<ul style="list-style-type: none"> • Aparece “No Signal” en la pantalla. 	Las señales son muy débiles.	Muévase hacia un área de señales más fuertes.
	<ul style="list-style-type: none"> • Aparece “No Antenna” en la pantalla. 	La antena no está firmemente conectada.	Conecte firmemente la antena.
	<ul style="list-style-type: none"> • Aparece “Invalid Channel” en la pantalla durante unos 5 segundos y seguidamente vuelve a la visualización anterior. 	No hay transmisión en el canal seleccionado.	Seleccione otro canal.
	<ul style="list-style-type: none"> • Aparece “Skipped Channel” al preajustar un canal. 	Este canal está ajustado para omitirse.	Vuelva a añadir el canal (consulte la página 43).
	<ul style="list-style-type: none"> • No se puede seleccionar una determinada categoría. 	Se han omitido todos los canales de la categoría.	Al restablecer un canal omitido, la categoría se restablece automáticamente.
	<ul style="list-style-type: none"> • Aparece o se desplaza “No name” en la pantalla. 	No hay información de texto para el canal seleccionado.	_____
	<ul style="list-style-type: none"> • No se escucha ningún sonido. 	Aparece “Channels Updating XX%* Completed” (Actualización de canales XX%* finalizada) en la pantalla.	El receptor está actualizando la información de canal y tarda algunos minutos en finalizar.
	<ul style="list-style-type: none"> • La radio SIRIUS no funciona en absoluto. 	Eventual fallo de funcionamiento del microcomputador incorporado debido a los ruidos, etc.	Vuelva a conectar la radio SIRIUS después de algunos segundos.
	<ul style="list-style-type: none"> • “Reset 08” parpadea en la pantalla. 	Conexiones incorrectas.	Verifique los cables y las conexiones.

* Cambia cada 20% de actualización, hasta que finalice (ej. 20%, 40%, 60%).

- Microsoft y Windows Media son marcas registradas o bien marcas comerciales de Microsoft Corporation en los Estados Unidos y/u otros países.
- El logotipo de SD es una marca comercial.

Especificaciones

SECCIÓN DEL AMPLIFICADOR DE AUDIO

Salida de potencia:

22 W RMS × 4 canales a 4 Ω

$y \leq 1\%$ THD+N

Relación señal a ruido:

80 dBA (referencia: 1 W en 4 Ω)



Impedancia de carga: 4 Ω (tolerancia de 4 Ω a 8 Ω)

Gama de control del ecualizador:

Frecuencias: 60 Hz, 150 Hz, 400 Hz, 1 kHz, 2,4 kHz, 6 kHz, 12 kHz

Nivel: ±10 dB

Respuesta de frecuencias: 40 Hz a 20 000 Hz

Nivel/impedancia entrada línea:

LINE IN: 1,5 V/20 kΩ de carga

Nivel/impedancia salida línea:

LINE OUT: 5,0 V/20 kΩ de carga (plena escala)

Impedancia de salida: 1 kΩ

Otros terminales:

SUBWOOFER OUT

Control del cambiador

Entrada remota en el volante de dirección

SECCIÓN DEL SINTONIZADOR

Gama de frecuencias:

FM: 87,5 MHz a 107,9 MHz

(con el intervalo entre canales ajustado a 200 kHz)

87,5 MHz a 108,0 MHz

(con el intervalo entre canales ajustado a 50 kHz)

AM: 530 kHz a 1 710 kHz

(con el intervalo entre canales ajustado a 10 kHz)

531 kHz a 1 602 kHz

(con el intervalo entre canales ajustado a 9 kHz)

[Sintonizador de FM]

Sensibilidad útil: 11,3 dBf (1,0 μV/75 Ω)

50 dB Sensibilidad de silenciamiento:

16,3 dBf (1,8 μV/75 Ω)

Selectividad de canal alternativo (400 kHz): 65 dB

Respuesta de frecuencias: 40 Hz a 15 000 Hz

Separación estereofónica: 35 dB

Relación de captura: 1,5 dB

[Sintonizador de AM]

Sensibilidad: 20 μV

Selectividad: 65 dB

SECCIÓN DEL REPRODUCTOR DE CD/SD

Tipo: Reproductor de discos compactos

Sistema de detección de señal: Captor óptico sin contacto (láser semiconductor)

Número de canales: 2 canales (estereofónicos)

Respuesta de frecuencias: 5 Hz a 20 000 Hz

Gama dinámica: 98 dB

Relación señal a ruido: 102 dB

Lloro y trémolo: Inferior al límite medible

MP3 (MPEG Audio Layer 3):

Máx. velocidad de bits: 320 kbps

WMA (Windows Media® Audio):

Máx. velocidad de bits: 192 kbps

Tarjeta SD reproducible:

Formato: FAT 12/16

Almacenamiento: Hasta 512 MB

Formato de audio reproducible para tarjeta SD: MP3/WMA

GENERAL

Requisitos de potencia:

Voltaje de funcionamiento:

14,4 V CC (tolerancia de 11 V a 16 V)

Sistema de puesta a tierra: Negativo a masa

Temperatura de funcionamiento admisible:

0°C a +40°C (32°F a 104°F)

Dimensiones (An × Al × Pr):

Tamaño de instalación (aprox.):

182 mm × 52 mm × 157 mm

(7-3/16 pulgada × 2-1/16 pulgada × 6-3/16 pulgada)

Tamaño del panel (aprox.):

188 mm × 58 mm × 13 mm

(7-7/16 pulgada × 2-5/16 pulgada × 9/16 pulgada)

Peso (aprox.):

1,7 kg (3,8 lbs) (excluyendo accesorios)

El diseño y las especificaciones se encuentran sujetos a cambios sin previo aviso.

Si necesita un kit para su automóvil, consulte su directorio telefónico para buscar la tienda especializada en car audio más cercana.

Merci pour avoir acheté un produit JVC.

Veuillez lire attentivement toutes les instructions avant d'utiliser l'appareil afin de bien comprendre son fonctionnement et d'obtenir les meilleures performances possibles.

IMPORTANT POUR PRODUITS LASER

1. PRODUIT LASER CLASSE 1
2. **ATTENTION:** N'ouvrez pas le couvercle supérieur. Il n'y a aucune pièce réparable par l'utilisateur à l'intérieur de l'appareil; confiez toute réparation à un personnel qualifié.
3. **ATTENTION:** Risque de radiations laser visible et invisible quand l'appareil est ouvert et que le système de verrouillage ne fonctionne pas ou a été mis hors service. Évitez toute exposition directe au rayon.

Avertissement:

Si vous souhaitez opérer l'appareil pendant que vous conduisez, assurez-vous de bien regarder devant vous afin de ne pas causer un accident de la circulation.

Attention:

- N'insérez pas de disque de 8 cm (3-3/16 pouces) (CD single) dans la fente d'insertion. (Il ne pourrait pas être éjecté).
- N'insérez pas de disque avec une forme spéciale—comme un cœur ou une fleur car cela pourrait causer un mauvais fonctionnement.
- N'exposez pas les disques à la lumière directe du soleil ou à une autre source de chaleur ni ne les placez dans des endroits sujets à des hautes températures ou à l'humidité. Ne les laissez pas dans une voiture.

Comment réinitialiser votre appareil

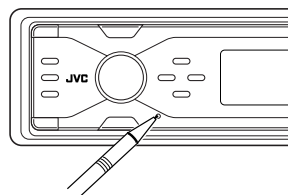

Cette procédure réinitialise le micro-ordinateur. Vos ajustements pré-réglés sont aussi effacés.

Avis:

La fenêtre d'affichage intégrée à l'autoradio est un produit de grande précision, mais qui peut posséder des pixels déficients. C'est inévitable et ce n'est pas un mauvais fonctionnement.

Table des matières

Comment réinitialiser votre appareil	2	Affichages graphiques	27
Comment lire ce manuel.....	4	Procédure de base	27
Comment forcer l'éjection d'un disque...	4	Téléchargement de fichiers.....	28
Comment changer le modèle d'affichage	5	Suppression de fichiers.....	29
Comment accéder aux divers menus	5	Activation des fichiers téléchargés	31
Panneau de commande —		Réglages généraux — PSM	32
KD-AR7500/KD-SHX750	6	Procédure de base	32
Identification des parties.....	6	Sélection du mode de gradateur.....	35
Télécommande —		Autres fonctions principale	36
RM-RK300	7	Affectation de titres aux sources	36
Composants principaux et caractéristiques.....	7	Changement de l'angle du panneau de commande	37
Pour commencer	8	Retrait du panneau de commande.....	37
Opérations de base.....	8	Utilisation d'un appareil	
Annulation de la démonstration des affichages	9	extérieur	38
Réglage de l'horloge.....	9	Lecture d'un appareil extérieur.....	38
Fonctionnement de la radio....	10	Utilisation de la radio	
Écoute de la radio	10	SIRIUS®	39
Mémorisation des stations	11	Écoute de la radio SIRIUS®	40
Écoute d'une station préregistrée	12	Mémorisation des canaux personnalisés	41
Utilisation d'un disque ou d'une		Écoute d'un canal préregistrée personnalisé	41
carte SD	13	Sélection d'une catégorie/canal sur la liste	42
Lecture d'un disque dans l'autoradio ...	13	Entretien	44
Lecture de disques dans le changeur de CD	14	Pour en savoir plus à propos	
Lecture d'une carte SD	15	de cet autoradio	45
Autres fonctions principale.....	17	Guide de dépannage	49
Sélection des modes de lecture.....	19	Spécifications	53
Ajustements du son.....	21		
Sélection des modes DSP—DSP.....	21		
Pour rendre les sons plus naturels.....	23		
Réglage du menu de sélection du son de base—SEL	24		
Sélection des modes sonores préregistrés —EQ	25		
Mémorisation de vos propres modes sonores	26		

Pour sécurité....

- N'augmentez pas trop le volume car cela bloquerait les sons de l'extérieur rendant la conduite dangereuse.
- Arrêtez la voiture avant de réaliser toute opération compliquée.



Température à l'intérieur de la voiture....

Si votre voiture est restée garée pendant longtemps dans un climat chaud ou froid, attendez que la température à l'intérieur de la voiture redevienne normale avant d'utiliser l'appareil.

Comment lire ce manuel

Les méthodes suivantes sont utilisées pour rendre les explications simples et faciles à comprendre.

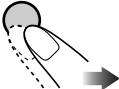
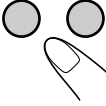
- Certains conseils et remarques sont donnés dans la section "Pour en savoir plus à propos de cet autoradio" (voir les pages 45 à 48).
- L'utilisation des touches est expliquée principalement à l'aide d'illustrations, comme montré ci-après:

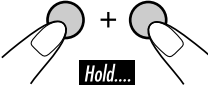
	Appuyez brièvement.
	Appuyez répétitivement.
	Appuyez sur une de ces touches.
	
	Maintenez pressée jusqu'à ce que vous obteniez la réponse souhaitée.
	Maintenez pressées les deux touches en même temps.

Les marques suivantes sont utilisées pour indiquer...

 : Utilisation du lecteur CD intégré.

 : Utilisation du changeur de CD extérieur.

 : Utilisation des cartes SD.

Comment forcer l'éjection d'un disque

Si un disque ne peut pas être reconnu ou ne peut pas être éjecté par l'autoradio, forcez l'éjection de la façon suivante.

- Si une carte SD est insérée, éjectez d'abord la carte SD (voir page 15).

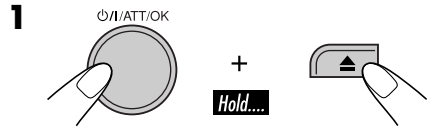

No Eject?
Emergency Eject?

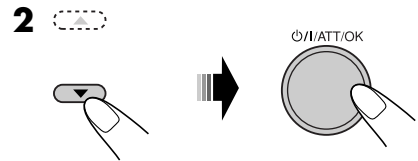

No Eject?
Emergency Eject?

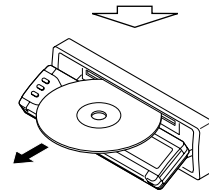

- Si cela ne fonctionne pas, essayez de réinitialiser l'autoradio.
- Faites attention de ne pas faire tomber le disque quand il est éjecté.

Précautions sur le réglage du volume:

Les disques produisent très peu de bruit par rapport aux autres sources. Réduisez le volume avant de reproduire un disque afin d'éviter d'endommager les enceintes par la soudaine augmentation du niveau de sortie.

Comment changer le modèle d'affichage

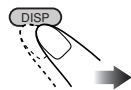

Ex.: Quand le tuner est choisi comme source



Écran de commande de la source

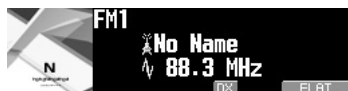

Un petit ("Small") graphique*¹ (taille de pochette de CD) est affiché.



Le grand graphique "Large" (plein écran)*¹ est affiché comme fond de l'écran.



Écran graphique*¹

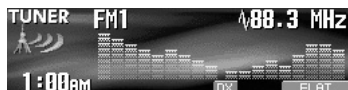

Les indicateurs de niveau audio sont affichés (référez-vous à "LevelMeter" à la page 32).

Retourne au modèle d'affichage initial.

*¹ Vous pouvez utiliser votre propre fichier comme écran graphique (voir pages 27 à 31). En fonction du fichier transféré, il faut un temps plus long pour qu'il apparaisse sur l'affichage.

*² La barre d'information disparaît si aucune opération n'est effectuée.

- Si la source actuelle est "SIRIUS", référez-vous à la page 43 pour les détails.

Comment accéder aux divers menus

Le menu principal contient les menus suivants—MODE, PSM, SEL, PICT, DSP, CCC, TITLE, EQ et BBE.

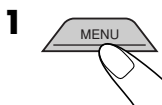

2 Déplacez le curseur pour choisir le menu souhaité (MODE, PSM, SEL, PICT, DSP, CCC, TITLE, EQ, BBE).

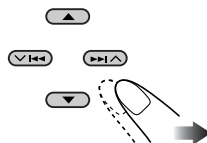

* Curseur

- Pour revenir à l'écran précédent, appuyez sur BACK.

* Fonctionne comme indicateur de compte à rebours.

3 Affichez le menu choisi.



Ex.: Quand le menu MODE est choisi

- Pour revenir à l'écran MENU, appuyez sur MENU.

4 Suivez les instructions qui apparaissent sur l'écran.

Identification des parties

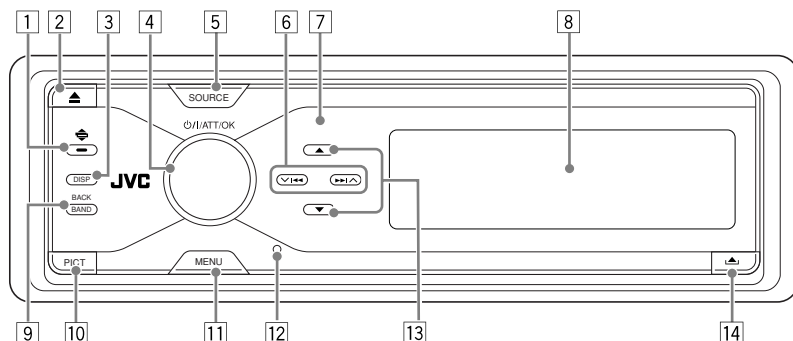

- 1 **Touche ◀▶ (angle)**
Permet d'ajuster l'angle du panneau de commander.
- 2 **Touche ▲ (éjection)**
Éjecte le disque.
- 3 **Touche DISP (affichage)**
Change l'information affichée sur l'affichage.
- 4 **Touche ◻/I/ATT (attente/sous tension/atténuation)/OK**
 - Met l'appareil sous et hors tension et atténue aussi le son.
 - Valide la sélection lors de l'utilisation des menus.
- Molette de réglage du volume**
Ajuste le niveau de volume.
- 5 **Touche SOURCE**
Choisit la source.
- 6 **Touches ◀◀/▶▶ (▼/▲)**
 - **Pour FM/AM:** Appuyez sur ces touches pour rechercher une station ou maintenez-les pressées pour sauter les fréquences.
 - **Pour SIRIUS®:** Appuyez brièvement sur cette touche pour changer les canaux ou maintenez-la pressée pour changer les canaux rapidement.
 - **Pour un disque ou une carte SD:** Appuyez sur cette touche pour changer les plages ou maintenez-la pressée pour réaliser une avance ou un retour rapide.
 - **Lors de l'utilisation des menus:** Permet de choisir une option/valeur sur le menu.
- 7 **Capteur de télécommande**

N'EXPOSEZ PAS le capteur de télécommande à une forte lumière (lumière directe du soleil ou éclairage artificiel).
- 8 **Fenêtre d'affichage couleur**
- 9 **Touche BAND/BACK**
 - **Pour FM/AM et SIRIUS®:** Permet de choisir la bande.
 - **Lors de l'utilisation des menus:** Retourne à l'écran précédent ou annule le réglage.
- 10 **Touche PICT (image)**
Affiche le menu PICT.
- 11 **Touche MENU**
Affiche l'écran de MENU.
- 12 **Bouton de réinitialisation**
- 13 **Touches ▲ (haut) / ▼ (bas)**
 - **Pour FM/AM:** Appuyez sur cette touche pour changer les stations pré-réglées ou maintenez-la pressée pour afficher la liste des stations pré-réglées.
 - **Pour SIRIUS®:** Appuyez sur cette touche pour changer les catégories ou maintenez-la pressée pour afficher la liste des catégories.
 - **Pour un disque MP3/WMA ou une carte SD:** Appuyez sur cette touche pour changer les dossiers ou maintenez-la pressée pour afficher la liste des disques (uniquement pour "CD-CH") ou la liste des dossiers.
 - **Lors de l'utilisation des menus:** Permet de choisir une option/valeur sur le menu.
- 14 **Touche ◻ (libération du panneau de commande)**

Mise en place de la pile-bouton au lithium (CR2025)

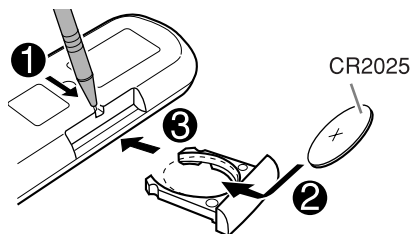

- Pour l'utiliser, dirigez la télécommande directement sur le capteur de télécommande de l'autoradio. Assurez-vous qu'il n'y a pas d'obstacle entre les deux.

Avertissement:

- N'installez aucune autre pile qu'une CR2025 ou son équivalent; sinon, elle risquerait d'exploser.
- Rangez la pile dans un endroit hors de la portée des enfants afin d'éviter tout risque d'accident.
- Pour éviter que la pile ne chauffe, ne se fissure ou cause un incendie:
 - Ne rechargez pas, ne court-circuitez pas, ne chauffez pas la pile ni ne la jeter dans un feu.
 - Ne laissez pas la pile avec d'autres objets métalliques.
 - Ne piquez pas la pile avec des ciseaux ou d'autres objets similaires.
 - Enveloppez la pile de ruban isolant avant de la mettre au rebut ou de la ranger.

Attention:

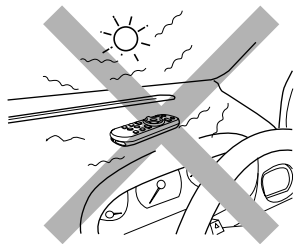

L'autoradio est muni d'une fonction de télécommande de volant.

- Référez-vous au Manuel d'installation/raccordement (volume séparé) pour les connexions.

Composants principaux et caractéristiques

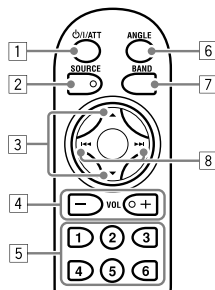

- 1 Touche ϕ /I/ATT (attente/sous tension/atténuation)**
Met l'appareil sous et hors tension et atténue aussi le son.
- 2 Touche SOURCE**
Choisit la source.
- 3 Touches \blacktriangle (haut) / \blacktriangledown (bas)**
 - Pour FM/AM: Change les stations pré-réglées.
 - Pour SIRIUS®: Change la catégorie.
 - Pour un disque MP3/WMA ou une carte SD: Change les dossiers.
- 4 Touches VOL (volume) + / -**
Ajuste le niveau de volume.
- 5 Touches numériques**
 - Pour FM/AM: Appuyez sur ces touches pour choisir les stations pré-réglées, ou maintenez-les pressées pour mémoriser une station.
 - Pour SIRIUS®: Appuyez sur ces touches pour choisir un canal pré-réglé ou maintenez-les pressées pour mémoriser un canal.
 - Pour les CD audio ou CD Text: Permet de choisir les pages.
 - Pour un disque MP3/WMA ou une carte SD: Permet de choisir les dossiers.
 - Pour le changeur de CD: Permet de choisir les disques.
- 6 Touche ANGLE**
Permet d'ajuster l'angle du panneau de commande.
- 7 Touche BAND**
Permet de choisir la bande.
- 8 Touches \lll / \ggg**
 - Pour FM/AM: Appuyez sur ces touches pour rechercher une station ou maintenez-les pressées pour sauter les fréquences.
 - Pour SIRIUS®: Appuyez brièvement sur cette touche pour changer les canaux ou maintenez-la pressée pour changer les canaux rapidement.
 - Pour un disque ou une carte SD: Appuyez sur cette touche pour changer les pages ou maintenez-la pressée pour réaliser une avance ou un retour rapide.

Opérations de base

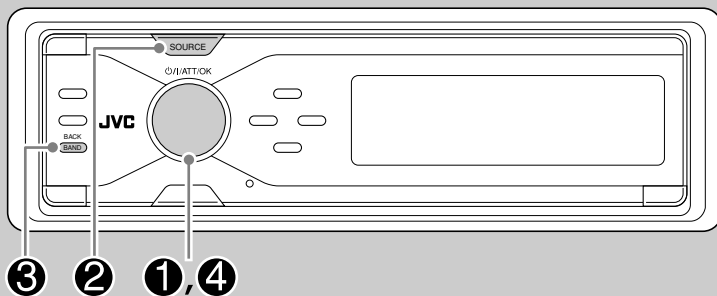

- 1** Mettez l'appareil sous tension.



- 2**

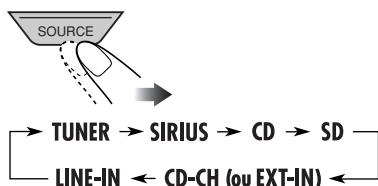

Vous ne pouvez pas choisir certaines sources si elles ne sont pas prêtes.

- 3**

• Pour le tuner FM/AM



• Pour la radio SIRIUS®

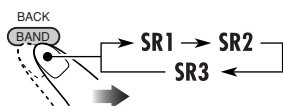

- 4** Ajustez le volume.



- 5**

Ajustez le son comme vous le souhaitez. (Voir les pages 21 – 26.)

Pour couper le volume momentanément (ATT)



Pour rétablir le son, appuyez de nouveau sur la touche.

Pour mettre l'appareil hors tension



Annulation de la démonstration des affichages

Si aucune opération n'est effectuée pendant environ 45 secondes, la démonstration des affichages démarre.

[Réglage initial: Demo]—voir page 32.

1 Affichez le menu PSM (voir page 5).

2 Choisissez "Off".

- Assurez-vous que "Demo/Link" apparaît sur l'affichage. Sinon, appuyez sur ▲ ou ▼.

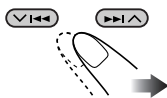

3 Terminez la procédure.



Pour mettre en service la démonstration des affichages

À l'étape 2 ci-dessus, choisissez "Demo" ou "ImageLink". Pour plus de détails, référez-vous à la page 32.

Réglage de l'horloge

1 Affichez le menu PSM (voir page 5).

2 Réglez les heures, les minutes et le système de l'horloge.

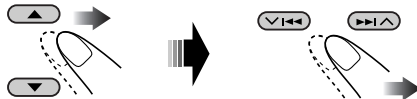

1 Choisissez "Clock Hr" (heures), puis ajustez les heures.



2 Choisissez "Clock Min" (minutes), puis ajustez les minutes.



3 Choisissez "24H/12H", puis choisissez "24H" ou "12H".



3 Terminez la procédure.



Fonctionnement de la radio

Écoute de la radio

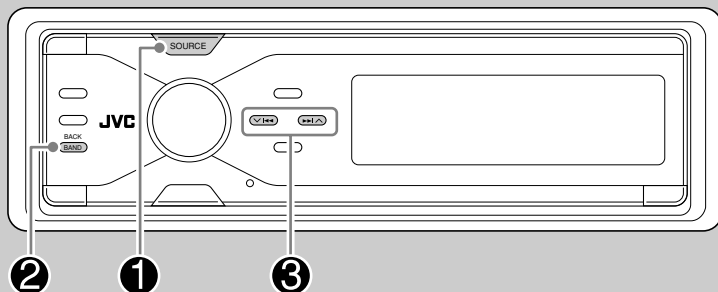

FRANÇAIS

1

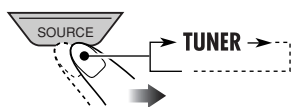

2



Fréquence de la station

*1 Pour affecter des noms aux stations, référez-vous à la page 36.

*2 Indicateur LO ou DX: Voir page 11.

*3 Indicateur STEREO ou MONO:

- L'indicateur STEREO s'allume quand une émission FM stéréo avec un signal suffisamment fort est reçue.
- Pour MONO, référez-vous à la colonne de droite.

3

Démarrez la recherche d'une station.

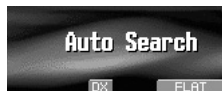
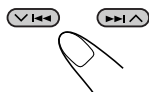

Quand une station est reçue, la recherche s'arrête.

Pour arrêter la recherche, appuyez de nouveau sur la même touche.

Pour accorder une station manuellement

À l'étape 3 ci-à gauche...



Mettez en service la recherche manuelle ("Manual Search").

Choisissez les fréquences des stations.

■ Quand une émission FM stéréo est difficile à recevoir

1 Affichez le menu MODE (voir page 5).

2 Choisissez "Mono".

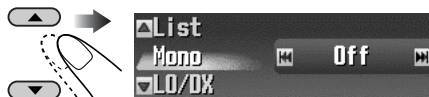

3 Choisissez "On".

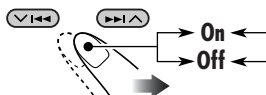

L'indicateur **MONO** s'allume.

La réception est améliorée, mais l'effet stéréo est perdu.

4 Terminez la procédure.



Pour rétablir l'effet stéréo, répétez la même procédure et choisissez "Off" à l'étape 3.

■ Pour accorder uniquement les stations FM avec un signal fort—LO/DX (Local/grande distance)

Si les signaux reçus sont faibles, il se peut que vous entendiez des parasites. Vous pouvez régler cet appareil de façon qu'il ne détecte que les stations dont le signal est suffisamment fort pendant la recherche des stations FM.

1 Affichez le menu MODE (voir page 5).

2 Choisissez "LO/DX".



3 Choisissez "Local".

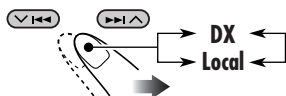

- **DX:** Pour accorder toutes les stations recevables.
L'indicateur **DX** s'allume.
- **Local:** Pour accorder uniquement les stations dont le signal est suffisamment fort.
L'indicateur **LO** s'allume.

4 Terminez la procédure.



Mémorisation des stations

Vous pouvez prérégler six stations pour chaque bande.

■ Préréglage automatique des stations FM—SSM (Mémorisation automatique séquentielle des stations puissantes)

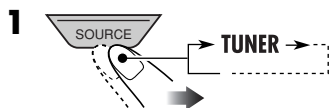

2 Choisissez la bande FM (FM1 – FM3) pour laquelle vous souhaitez mémoriser les stations.



3 Affichez le menu MODE (voir page 5).

4 Choisissez "SSM".

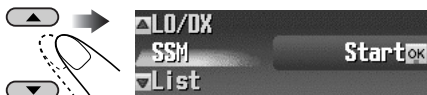

5

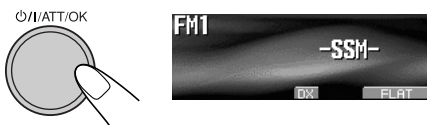

Les stations FM locale avec les signaux les plus forts sont recherchées et mémorisées automatiquement dans la bande FM.

Préréglage manuel

Ex.: Mémorisation de la station FM de fréquence 92,5 MHz sur le numéro de préréglage 3 de la bande FM1.

1

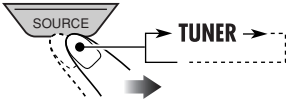

2



- Puis, si vous maintenez pressée ▲/▼, la liste des stations préréglées apparaît (voir l'étape 7 ci-dessous).

3



4 Affichez le menu MODE (voir page 5).

5 Choisissez "List".



6



7 Choisissez un numéro de préréglage.



- Vous pouvez passer aux listes des autres bandes FM en appuyant sur ◀◀◀▶▶▶ (▼/▲).

8 Mémorisez la station.



Lors de l'utilisation de la télécommande...

Après avoir accordé la station que vous souhaitez prérégler

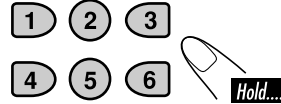

Écoute d'une station préréglée

1

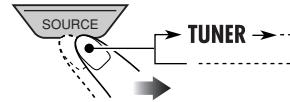

2



3 Réalisez les étapes 4 à 7 (sur la colonne de gauche) pour afficher la liste des stations préréglées.

4



Lors de l'utilisation de la télécommande...

Pour choisir directement le numéro de préréglage



Utilisation d'un disque ou d'une carte SD

Lecture d'un disque dans l'autoradio



Toutes les plages sont reproduites répétitivement jusqu'à ce que vous changiez la source ou éjectiez le disque.

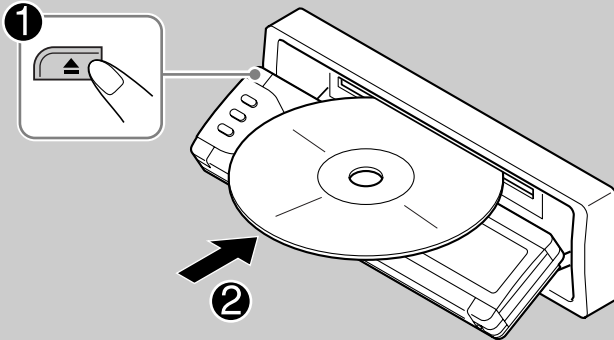

A propos des disques MP3 et WMA

Les "plages" MP3 et WMA (Windows Media® Audio) (les termes "fichier" et "plage" sont utilisés de façon interchangeable) sont enregistrés dans des "dossiers".

- Si un dossier MP3 ou WMA contient un fichier d'image <jpw> créé avec Image Converter (Color Ver. 2.0)—fourni sur le CD-ROM, vous pouvez afficher l'image sur l'affichage quand les plages du dossier sont reproduites—ImageLink. (Référez-vous aux pages 32 et 47 pour les détails).

- Lors de l'insertion d'un disque CD audio ou CD Text:

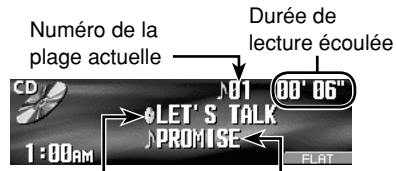
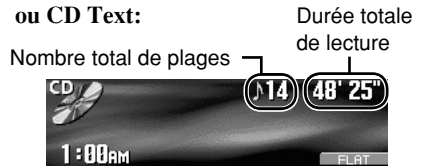

Nom du disque*³ Nom de la page*⁴

- *¹ L'indicateur MP3 ou l'indicateur WMA s'allume, en fonction du type du fichier détecté.
- *² Le nom de l'album/interprète avec l'indicateur et le titre de la plage avec l'indicateur apparaissent si "Tag" est réglé sur "On" (voir page 33).
- *³ Apparaît uniquement pour les CD Text et les CD si un nom a été attribué ou enregistré. ("No Name" apparaît un instant si aucun nom n'est enregistré ou n'a été attribué à un CD audio).
- *⁴ Apparaît uniquement pour les CD Text. ("No Name" apparaît si aucun nom n'est enregistré).

Pour arrêter la lecture et éjecter le disque

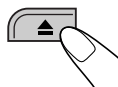

Pour ramener le panneau de commande à sa position précédente, appuyez de nouveau sur cette touche.

- Lors de l'insertion d'un disque MP3 ou WMA:

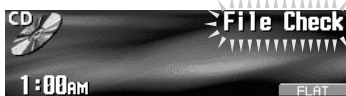

Type de fichier*¹

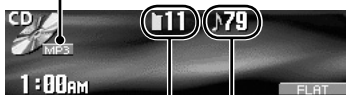

Nombre total de dossiers Nombre total de plages

Numéro du dossier actuel Numéro de la plage actuelle Durée de lecture écoulée



Nom du dossier*² Nom de la plage*²

Lecture de disques dans le changeur de CD

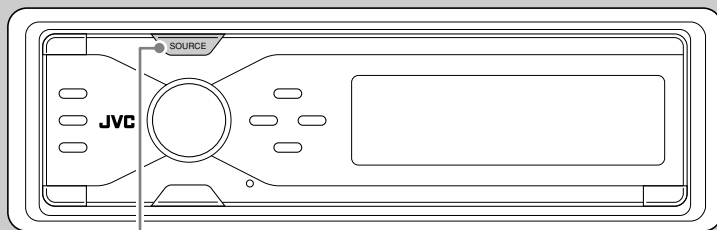

1

FRANÇAIS

À propos du changeur de CD

Il est recommandé d'utiliser un changeur de CD JVC compatible MP3 avec votre autoradio.

- Vous pouvez aussi connecter un autre changeur de CD de la série CH-X (sauf le CH-X99 et le CH-X100). Cependant, ils ne sont pas compatibles avec les disques MP3 et vous ne pourrez pas les reproduire.
- Vous ne pouvez pas utiliser les changeurs de CD de la série KD-MK avec cet autoradio.
- Les textes d'information enregistrés sur les CD Text peuvent être affichés quand un changeur de CD JVC compatible CD Text est connecté.
- Vous ne pouvez pas commander et reproduire de disque WMA dans le changeur de CD.

Toutes les pages des disques en place dans le magasin sont reproduites répétitivement jusqu'à ce que vous changiez la source ou éjectiez le magasin du changeur de CD.

1

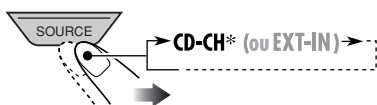

* Si vous avez changé le réglage "Ext Input" sur "Ext Input" (voir page 34), vous ne pouvez pas choisir le changeur de CD.

• Quand le disque actuel est un disque MP3:

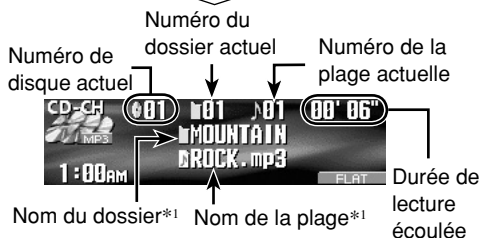
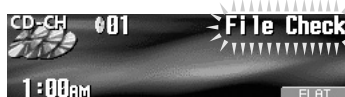

• Quand le disque actuel est un CD audio ou un CD Text:

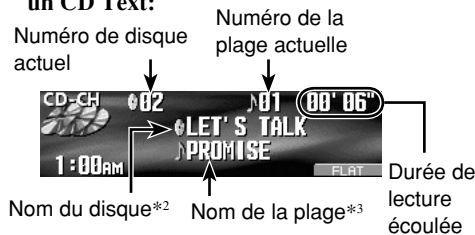

*1 Le nom de l'album/interprète avec l'indicateur et le titre de la page avec l'indicateur apparaissent si "Tag" est réglé sur "On" (voir page 33).

*2 Apparaît uniquement pour les CD Text et les CD si un nom a été attribué ou enregistré. ("No Name" apparaît un instant si aucun nom n'est enregistré ou n'a été attribué à un CD audio).

*3 Apparaît uniquement pour les CD Text. ("No Name" apparaît si aucun nom n'est enregistré).

Lecture d'une carte SD

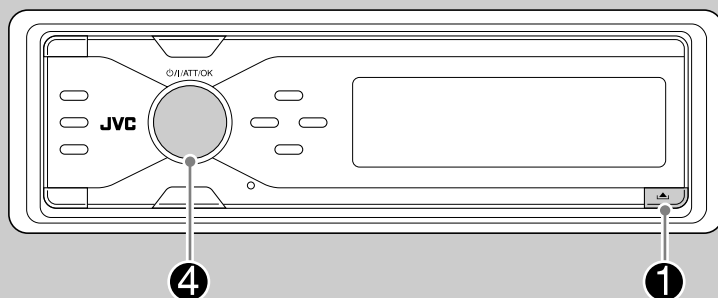

À propos de la carte SD

Vous pouvez reproduire des plages MP3/WMA enregistrées sur une carte SD et afficher l'image mémorisée sur l'affichage pendant la lecture—ImageLink. (Référez-vous aux pages 32 et 47 pour les détails.) Le format requis pour l'enregistrement sur une carte SD est FAT 12/16 et le volume recommandé est de 8 MB à 512 MB.

- Vous ne pouvez pas utiliser les cartes MMC ou mini SD avec cet autoradio.

Avant de détacher le panneau de commande, mettez l'appareil hors tension.

1 Détachez le panneau de commande.

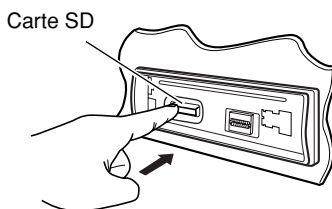
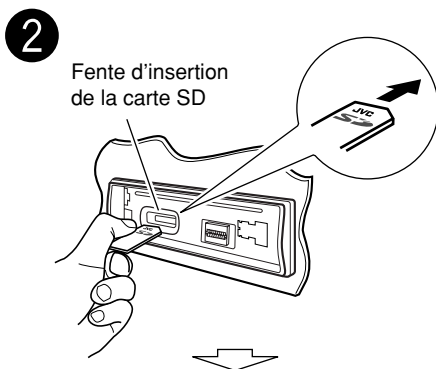
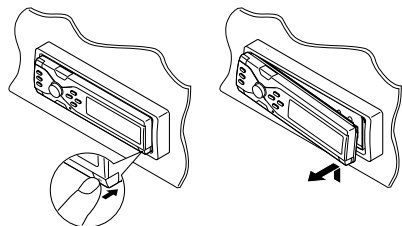

Poussez la carte SD jusqu'à ce que vous entendiez un déclic.

Pour éjecter la carte SD, poussez de nouveau sur la carte SD.

- Poussez doucement sur la carte SD (ne retirez pas votre doigt trop vite); sinon la carte SD risque d'être éjectée de l'appareil.

3

Attachez le panneau de commande.

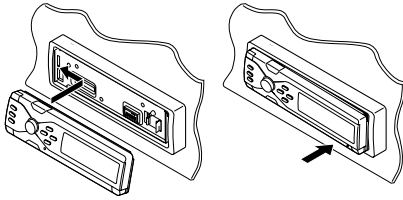

4

○/I/ATT./OK



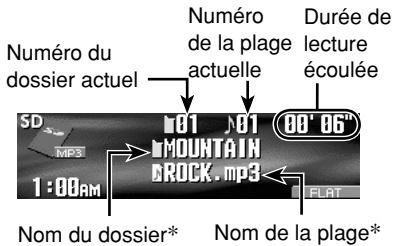
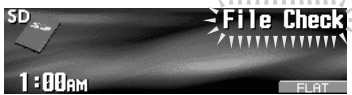

- Le panneau de commande retourne dans sa position précédente (voir page 37).

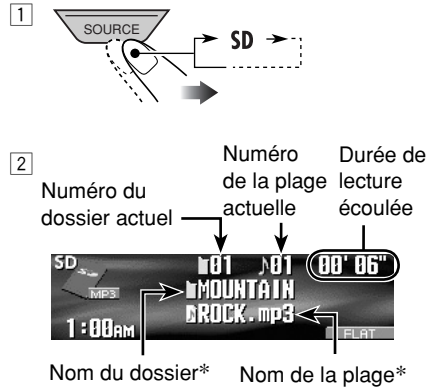

La lecture démarre automatiquement si des plages sont enregistrées.

Si une carte SD est en place...



* Le nom de l'album/interprète avec l'indicateur  et le titre de la plage avec l'indicateur  apparaissent si "Tag" est réglé sur "On" (voir page 33).

Pour faire avancer ou reculer rapidement la page

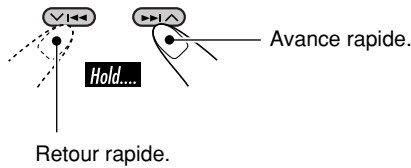

Pour aller aux pages suivantes ou précédentes

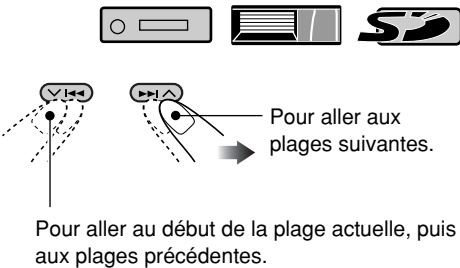

Pour aller aux dossiers suivantes ou précédentes (uniquement pour les pages MP3 et WMA)

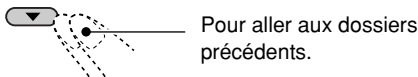
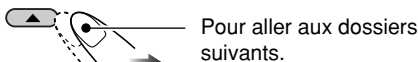

- Maintenir ces touches pressées permet d'afficher la liste des disques () et la liste des dossiers (/) (voir la section suivante).

Autres fonctions principale

Sélection d'un disque/dossier/page sur la liste



- Cette fonction n'est pas disponible pour les CD audio ou les CD Text quand la source est "CD".

1 Affichez le menu MODE (voir page 5).

2 Choisissez "List".



3 Choisissez le type de liste—"Disc"*1, "Folder"*2 ou "File"*2.

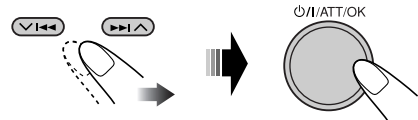

*1 Peut être choisi uniquement quand la source est "CD-CH".

*2 Apparaît uniquement pour les fichiers MP3/WMA.

1 Quand "Disc" est choisi:



La liste des disques apparaît.

- Vous pouvez passer aux autres listes en appuyant sur (/).

Pour choisir un disque



À suivre....

Pour démarrer la lecture



- La liste des dossiers du disque choisi apparaît dans les cas suivants:
 - si le disque choisi est un disque MP3, et
 - si vous choisissez le disque actuel (mis en valeur sur l'écran).

2 Quand "Folder" est choisi:



La liste des dossiers apparaît.

- Vous pouvez passer aux autres listes en appuyant sur $\leftarrow \ll / \gg \rightarrow$ (\wedge / \vee).

Pour choisir un dossier



Pour démarrer la lecture



- Si vous choisissez le dossier actuel (mis en valeur sur l'affichage), sa liste des fichiers apparaît.

3 Quand "File" est choisi:

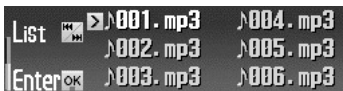

La liste des fichiers apparaît.

- Vous pouvez passer aux autres listes en appuyant sur $\leftarrow \ll / \gg \rightarrow$ (\wedge / \vee).

Pour choisir un fichier







Pour démarrer la lecture



Lors de l'utilisation de la télécommande...



- Pour choisir un disque directement ()
- Pour choisir directement une plage d'un CD audio ou d'un CD Text ()
- Pour choisir directement un dossier MP3/WMA ( / )

Pour choisir un numéro compris entre 1 et 6:

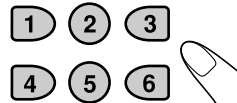

Pour choisir un numéro compris entre 7 (1) et 12 (6):

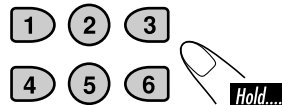

- Pour les dossiers MP3/WMA: Il faut qu'un numéro de 2 chiffres soit affecté au début du nom des dossiers—01, 02, 03, etc.

Interdiction de l'éjection du disque



Vous pouvez verrouiller un disque dans la fente d'insertion.

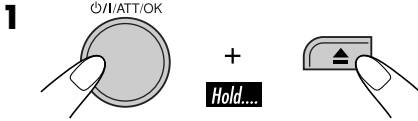

No Eject?
Emergency Eject?

- 2 Après vous être assuré que “No Eject?” est choisi (mis en valeur)...



“No Eject” clignote, et le disque ne peut pas être éjecté.

Pour annuler l'interdiction

Répétez la même procédure, appuyez sur I/ATT/OK à l'étape 2 après vous être assuré que “Eject OK?” est choisi (mis en valeur). “Eject OK” clignote.

Sélection des modes de lecture



Vous pouvez utiliser un des modes de lecture suivants à la fois.

- 1 Affichez le menu MODE (voir page 5).

- 2 Choisissez un des modes de lecture—“Intro”, “Repeat” ou “Random”.



- 3 Choisissez le mode de lecture souhaité.

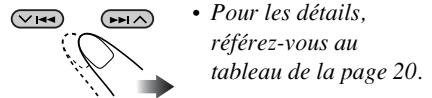

- 4 Terminez la procédure.



Lecture des introductions



Ex.: Quand "Track Intro" est choisi pendant la lecture d'un disque MP3 dans l'autoradio

Mode Reproduit les 15 premières secondes de...

- Track:** Toutes les plages du disque actuel ou de la carte SD.
- Pendant la lecture, INTRO est allumé.
- Folder*1:** La première plage des dossiers du disque actuel ou de la carte SD.
- Pendant la lecture, INTRO est allumé.
- Disc*2:** La première plage de tous les disques insérés.
- Pendant la lecture, INTRO est allumé.
- Off:** Annulation.

Lecture répétée



Ex.: Quand "Track Repeat" est choisi pendant la lecture d'un disque MP3 dans l'autoradio

Mode Reproduit répétitivement

- Track:** La plage actuelle.
- Pendant la lecture, REPEAT est allumé.
- Folder*1:** Toutes les plages du dossier actuel.
- Pendant la lecture, REPEAT est allumé.
- Disc*2:** Toutes les plages du disque actuel.
- Pendant la lecture, REPEAT est allumé.
- Off:** Annulation.

Lecture aléatoire



Ex.: Quand "Disc Random" est choisi pendant la lecture d'un disque MP3 dans l'autoradio

Mode Reproduit dans un ordre aléatoire

- Folder*1:** Toutes les plages du dossier actuel, puis les plages du dossier suivant, etc.
- Pendant la lecture, RANDOM est allumé.
- Disc:** Toutes les plages du disque actuel.
- Pendant la lecture, RANDOM est allumé.
- SD:** Toutes les plages de la carte SD.
- Pendant la lecture, RANDOM est allumé.
- All*2:** Toutes les plages de tous les disques insérés.
- Pendant la lecture, RANDOM est allumé.
- Off:** Annulation.

*1 Uniquement lors de la lecture d'une plage MP3 (/ /) ou WMA (/).

*2 Uniquement lors de la lecture de disques dans le changeur de CD ().

Sélection des modes DSP—DSP

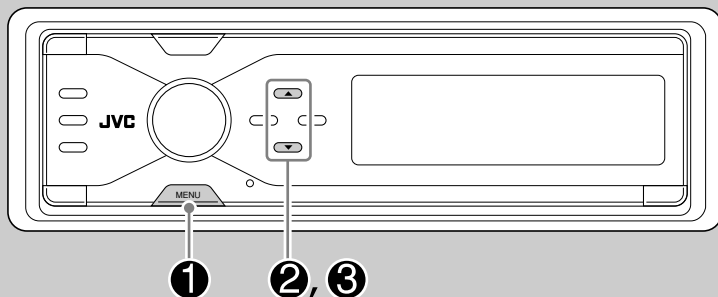

Vous pouvez créer un champ sonore plus acoustique tel que dans un cinéma, une salle de concert, etc.

Modes DSP disponibles

Defeat (Aucun mode DSP n'est appliqué)
Theater, Hall, Club, Dome, Studio,
V.Cancel (Voice Cancel: Réduit les sons de la partie vocale. Cela vous permet d'apprendre vos chansons préférées—Karaoke).

1 Affichez le menu DSP (voir page 5).

2 Choisissez un des modes DSP.

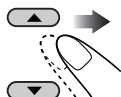

Ex.: Quand "Theater" est choisi

• Pour terminer la procédure

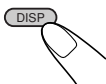

• Pour ajuster le niveau de l'effet



→ Allez à l'étape 3.

3 Ajustez le niveau de l'effet (1 – 3).

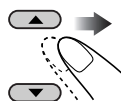

Le niveau de l'effet DSP choisi est actif pour tous les modes DSP sauf "V.Cancel".

• Plus le chiffre est grand plus le niveau d'effet est fort.



• Pour terminer la procédure

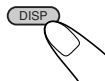

• Pour réaliser des réglages plus précis



→ Voir page 22.

Pour annuler le mode DSP, choisissez "Defeat" à l'étape 2.

Pour réaliser des réglages plus précis pour les modes DSP

Ces réglages sont actifs pour tous les modes DSP sauf "V.Cancel".

Réglages possibles:

Nombre d'enceintes intégrées:

Choisissez le nombre d'enceintes intégrées à votre voiture—"2ch" ou "4ch".

- Si vous avez quatre enceintes (4ch) intégrées à votre voiture, choisissez la taille de la voiture (voir l'étape 4 ci-après).

Position d'écoute:

Choisissez la position d'écoute: le siège à partir duquel vous souhaitez localiser l'image sonore.

- 1 Répétez les étapes ① à ③ de la page 21 pour choisir un mode DSP (sauf "V.Cancel").



- 2 Choisissez le nombre d'enceintes intégrées.

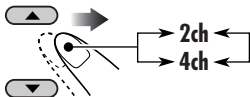

2ch: Choisissez pour un système à deux enceintes.

4ch: Choisissez pour un système à quatre enceintes.

- 3



- Si vous avez choisi "2ch", allez à l'étape 5.

- 4 Si vous choisissez "4ch", choisissez la taille de votre voiture.

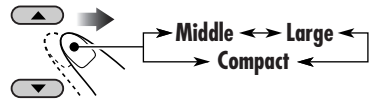

Middle: Choisissez ce réglage si la distance entre les enceintes arrières et la position d'écoute est presque la même que la distance aux enceintes avant.

Large: Choisissez ce réglage si la distance entre les enceintes arrières et la position d'écoute est supérieure à la distance aux enceintes avant.

Compact: Choisissez ce réglage si la distance entre les enceintes arrières et la position d'écoute est inférieure à la distance aux enceintes avant.

- 5 Choisissez votre position d'écoute.



All: Pour tous les sièges, avant et arrière.

Front: Pour les deux sièges avant.

R.Front: Pour le siège avant droit.

L.Front: Pour le siège avant gauche.

- 6 Terminez la procédure.



Pour rendre les sons plus naturels

Pour mettre en service le convertisseur à compression compensative (CC)

Le convertisseur CC élimine le bouger et les bandes, permettant une réduction importante des distorsions numériques. Ce traitement peut être appliqué aux sources analogiques de même qu'aux sources numériques; par conséquent, vous pouvez obtenir un champ sonore naturel à partir de n'importe quelle source.

1 Affichez le menu CCC (voir page 5).

2 Choisissez "On".

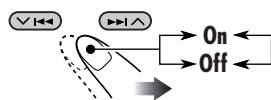

- Quand "C.C.Conv." est en service, l'indicateur CCC s'allume en jaune sur l'affichage.
- **Pour annuler le convertisseur CC**, choisissez "Off".

3 Terminez la procédure.



Pour mettre en service le BBE Digital

Le BBE Digital* est une nouvelle méthode de traitement numérique qui permet de rétablir la brillance et la clarté du son original d'un enregistrement, d'une émission, etc. Quand une enceinte reproduire un son elle décale la phase en fonction de la fréquence et les sons à haute fréquence mettent plus longtemps à atteindre l'oreille de l'auditeur que les sons à basse fréquence. Le BBE Digital ajuste la relation de la phase entre les basses, les moyennes et les hautes fréquences en ajoutant un délai progressivement plus long de façon que toutes les fréquences atteignent les oreilles de l'auditeur au bon moment.

1 Affichez le menu BBE (voir page 5).

2 Choisissez le niveau d'effet.



Ex.: Quand "1" est choisi

- Plus le chiffre est grand, plus l'effet devient fort. Quand "BBE" est en service, l'indicateur BBE s'allume en vert (avec son niveau actuel) sur l'affichage.
- **Pour annuler le BBE Digital**, choisissez "Off".

3 Terminez la procédure.



* Fabriqué sous licence de BBE Sound, Inc.
Enregistré par BBE Sound, Inc. sous les numéros USP4638258, 5510752 et 5736897. BBE et le symbole BBE sont des marques déposées de BBE Sound, Inc.

Réglage du menu de sélection du son de base—SEL

Vous pouvez ajuster les caractéristiques du son comme vous le souhaitez.

1 Affichez le menu SEL (voir page 5).

2 Choisissez un réglage—“Fad/Bal”, “Subwoofer” ou “VolAdjust”.



Ex.: Quand “Fad/Bal” est choisi

Si vous choisissez “Fad/Bal” ou “Subwoofer”, appuyez sur \odot /I/ATT/OK pour entrer dans le menu choisi.

3 Ajustez le réglage choisi.

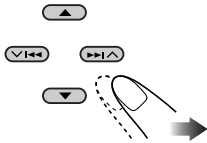

- Pour ajuster les autres réglages SEL, appuyez sur BACK.

4 Terminez la procédure.



Pour ajuster le fader ou la balance—Fad/Bal



Ajustez le fader—la balance de sortie des enceintes entre les enceintes avant et arrière.

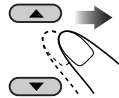

- Complètement en haut—avant uniquement
- Complètement en bas—arrière uniquement

Ajustez la balance—la balance de sortie des enceintes entre les enceintes gauche et droite.

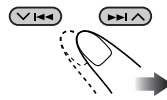

- Complètement à gauche—gauche uniquement
- Complètement à droite—droite uniquement

Pour ajuster la sortie du caisson de grave—Subwoofer



Choisissez le niveau de fréquence de coupure approprié en fonction du caisson de grave connecté.

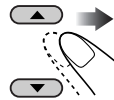

- 55Hz / 85Hz / 115Hz

- Les fréquences supérieures au niveau choisi sont coupées du caisson de grave.

Ajuste le niveau de sortie du caisson de grave.

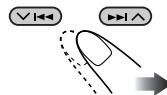

- 0 (min.) à 8 (max.)

Pour ajuster le niveau d'entrée de chaque source—VolAdjust



Ce réglage est requis pour chaque source sauf FM. Avant de réaliser cet ajustement, choisissez la source pour laquelle vous souhaitez effectuer le réglage.

Une fois que vous avez réalisé un ajustement, il est mémorisé et le niveau de volume augmente ou diminue automatiquement jusqu'au niveau ajusté chaque fois que vous changez de source.

Ajustez ce réglage de façon que le niveau d'entrée corresponde au niveau sonore FM.

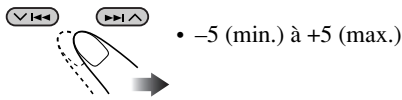

Sélection des modes sonores préréglés—EQ

Vous pouvez sélectionner un mode sonore préréglé adapté à votre genre de musique.

Modes sonores disponibles

Flat (Aucun mode sonore n'est appliqué),
Hard Rock, R&B (Rhythm&Blues),
Pop, Jazz, Dance, Country, Reggae,
Classic, User 1, User 2, User 3

1 Affichez le menu EQ (voir page 5).

2 Choisissez un mode sonore.

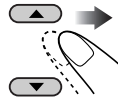

Ex.: Quand "Flat" est choisi

3 Terminez la procédure.

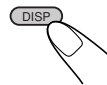

Mémorisation de vos propres modes sonores

Vous pouvez ajuster un mode sonore et mémoriser votre propre ajustement.

1 Affichez le menu EQ (voir page 5).

2 Choisissez un mode sonore (voir l'étape 2 de la page 25).

3 

4 Réalisez les ajustements que vous souhaitez.

1 Choisissez la bande de fréquence — 60 Hz, 150 Hz, 400 Hz, 1 kHz, 2.4 kHz, 6 kHz, 12 kHz.





2 Ajustez le niveau de la bande choisie dans une plage de -05 à $+05$.



3 Répétez les étapes **1** et **2** pour ajuster les autres bandes de fréquence.

5 Mémorisez les ajustements.

1  

2 Choisissez un des modes personnalisés— User 1/2/3.

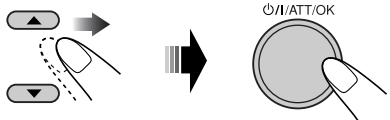

Ex.: Quand "User 1" est choisi

La liste ci-dessous montre les réglages des niveaux de fréquence pré-réglés pour chaque mode sonore:

Mode sonore	Valeurs d'égalisation pré-réglées						
	60 Hz	150 Hz	400 Hz	1 kHz	2.4 kHz	6 kHz	12 kHz
Flat	00	00	00	00	00	00	00
Hard Rock	+03	+03	+01	00	00	+02	+01
R&B	+03	+02	+02	00	+01	+01	+03
Pop	00	+02	00	00	+01	+01	+02
Jazz	+03	+02	+01	+01	+01	+03	+02
Dance	+04	+02	00	-02	-01	+01	+01
Country	+02	+01	00	00	00	+01	+02
Reggae	+03	00	00	+01	+02	+02	+03
Classic	+02	+03	+01	00	00	+02	00
User 1	00	00	00	00	00	00	00
User 2	00	00	00	00	00	00	00
User 3	00	00	00	00	00	00	00

Procédure de base

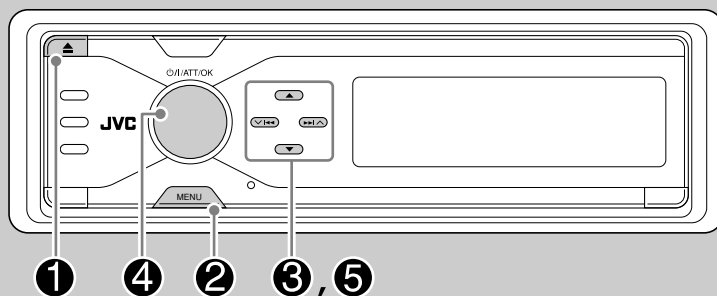

Avant de commencer la procédure suivante, préparez un CD-R ou une carte SD avec des images fixes et des animations (séquences vidéo).

- Avec Image Converter (Color Ver. 2.0) compris sur le CD-ROM fourni, vous pouvez créer vos propres images et animations. (Des exemples d'images sont compris dans le CD-ROM).
- Vous pouvez mémoriser deux taille d'image et d'animation—"Large" (grande) et "Small" (petite) pour l'affichage graphique (voir page 5).

3 Choisissez la taille de l'image—
"Large" (grande) ou "Small" (petite).

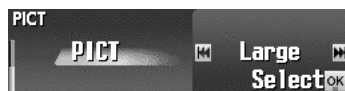
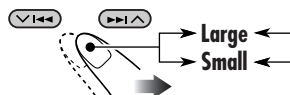

4  ATT/OK



5 Choisissez l'élément.



Ex.: Quand "Delete" est choisi

- Pour transférer un fichier:
➔ "Download" (voir page 28)
- Pour supprimer un fichier:
➔ "Delete" (voir page 29)
- Pour supprimer tous les fichiers:
➔ "AllDelete" (voir page 30)
- Pour activer un fichier:
➔ Activation des fichiers téléchargés (voir page 31)

1 Insérez un CD-R, une carte SD ou le CD-ROM fourni.

- CD-R/CD-ROM fourni

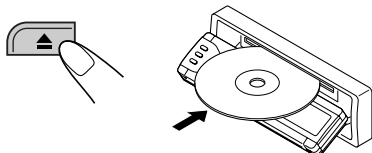

- Carte SD

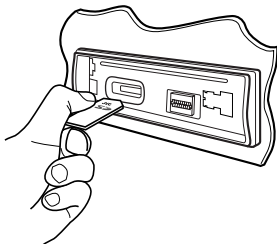

2 Entrez dans le menu PICT (voir page 5).

- Si vous appuyez sur PICT, vous pouvez accéder directement au menu PICT.

IMPORTANT:

- Référez-vous aussi au fichier PDF Image Converter qui se trouve dans le dossier “Manual” du CD-ROM fourni.
- Les images fixes et les animations (séquences vidéo) doivent avoir les codes d’extension suivants à leur nom de fichier:
 - **jpl**: pour les images fixes de grande taille
 - **jpm**: pour les images fixes de petite taille
 - **jpa**: pour les animations de grande taille
 - **jpb**: pour les animations de petite taille
 - **jpw**: pour ImageLink (voir pages 32 et 47)
- Avant de transférer ou de supprimer un fichier, observez les règles suivantes:
 - Ne transférez pas de fichier en conduisant.
 - Ne tournez pas la clé de contact de la voiture pendant le transfert ou la suppression d’un fichier*.
 - Ne détachez pas le panneau de commande lors du transfert ou de la suppression d’un fichier*.

* Sinon, le transfert ou la suppression du fichier ne sera pas faite correctement.

Téléchargement de fichiers

- **Picture:** Écran graphique
Pour transférer/supprimer des images fixes (16 images fixes chacune pour la grande taille et la petite taille) qui apparaîtront lors de la lecture d’une source.
- **Movie:** Écran graphique
Pour transférer/supprimer un animation (60 images chacune pour la grande taille et la petite taille) qui apparaîtra lors de la lecture d’une source.

Transfert d’images ou d’une animation

- Il faut un certain temps pour transférer une animation. Pour les détails, référez-vous à la page 48.
- Pour activer les fichiers transférés, référez-vous à la page 31.

1 Suivez les étapes ① à ⑤ de la page 27.

- À l’étape ③, choisissez la taille de l’image.
- Puis à l’étape ⑤, choisissez “Download”.

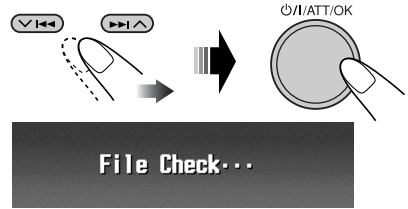
2 Choisissez le type de fichier— “Picture” ou “Movie”.

La liste des dossiers apparaît.

3 Choisissez un dossier.

- Vous pouvez passer aux autres listes en appuyant sur ◀◀/▶▶ (▽/▲).

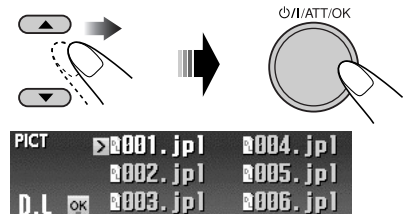

La liste des fichiers apparaît.

4 Choisissez un fichier.

- Vous pouvez passer aux autres listes en appuyant sur ◀◀/▶▶ (▽/▲).

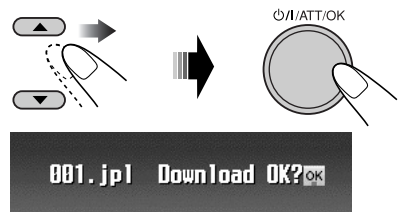

5 Transférez le fichier.



- Pour annuler le transfert, appuyez sur DISP.
- Quand le transfert est terminé, la liste des fichiers apparaît de nouveau.

- 6** • Pour télécharger plus d'images à partir du même dossier, répétez l'étap 4 et 5.
- Pour télécharger plus d'images à partir d'un autre dossier, appuyez sur BACK. Puis, répétez les étapes 3 à 5.

7 Terminez la procédure.

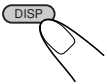

Suppression de fichiers

Suppression des images et des animations mémorisées

1 Suivez les étapes ❶ à ❸ de la page 27.

- À l'étape ❸, choisissez la taille de l'image.
- Puis à l'étape ❹, choisissez "Delete".

2 Choisissez le type de fichier—"Picture" ou "Movie".

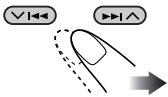

Ex.: Quand "Picture" est choisi

3 • Pour supprimer les images mémorisées



2 Choisissez "Delete".

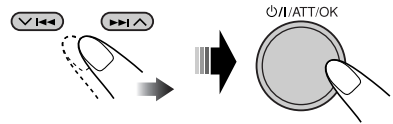

La liste des dossiers apparaît.

3 Choisissez un fichier.

- Vous pouvez passer aux autres listes en appuyant sur ◀▶▶▶ (▼/▲).

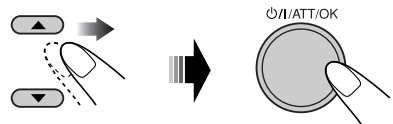

4



- Quand le transfert est terminé, la liste des fichiers apparaît de nouveau.

5 Répétez l'étape 3 et 4 pour supprimer d'autres images.

• Pour supprimer l'animation mémorisée



001 . jpa Delete OK? 

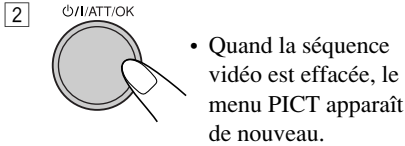

4 Terminez la procédure.

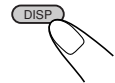

■ Suppression de toutes les images et animations mémorisées pour chaque taille

Pour supprimer toutes les images mémorisées

Vous pouvez supprimer toutes les images mémorisées de chaque taille ("Large" ou "Small").

- 1 Suivez les étapes ① à ⑤ de la page 27.
 - À l'étape ③, choisissez la taille de l'image.
 - Puis à l'étape ⑤, choisissez "Delete".

2 Choisissez "Picture".

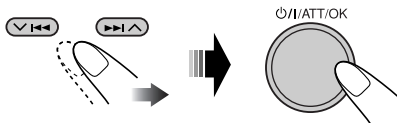

3 Choisissez "AllDelete".

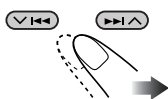

PICT
Picture  AllDelete 
Delete 

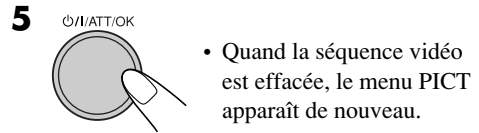

6 Terminez la procédure.

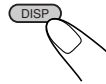

Pour supprimer tous les fichiers mémorisés

Vous pouvez supprimer toutes les images et animation mémorisées de chaque taille ("Large" ou "Small").

- 1 Suivez les étapes ① à ⑤ de la page 27.
 - À l'étape ③, choisissez la taille de l'image.
 - Puis à l'étape ⑤, choisissez "AllDelete".

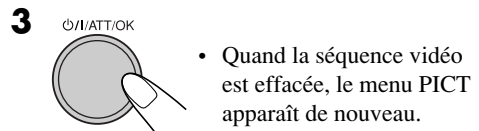

4 Terminez la procédure.

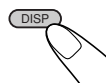

Activation des fichiers téléchargés

1 Affichez le menu PSM (voir page 5).

2 Choisissez “PICT”.



3 Choisissez la taille de l'image que vous souhaitez activer—“Large” (grande) ou “Small” (petite).

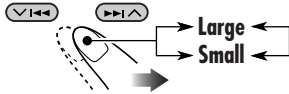

4 \odot /I/ATT/OK



* S'il n'y a pas d'image fixe ou d'animation transférée, vous pouvez uniquement choisir “Default”.

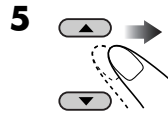

Picture: Une de vos propres images fixe mémorisée dans “Picture” est activée.
➔ Allez à l'étape **6**.

Slideshow: Toutes les images fixes mémorisées sont activées et apparaissent les unes après les autres (UserSlide).
➔ Allez à l'étape **7**.

Movie: Une de vos propres animations mémorisée dans “Movie” est activée.
➔ Allez à l'étape **6**.

6 Choisissez un fichier.

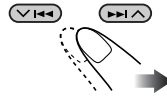

• Pour “Movie” choisissez “Default” ou “UserMovie”. (Si aucune animation n'est mémorisée, vous pouvez choisir uniquement “Default”).

7 Terminez la procédure.



• Pour activer le fichier pour l'autre taille, répétez les étapes **1** à **7**.

Réglages généraux — PSM

Procédure de base

Vous pouvez changer les options PSM (mode des réglages préférés) de la table suivante.

1 Affichez le menu PSM (voir page 5).

2 Choisissez une option PSM.

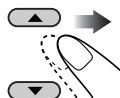

Ex.: Quand "Scroll" est choisi

3 Ajustez le réglage.

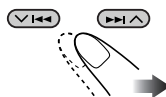

4 Répétez les étapes **2** et **3** pour ajuster les autres options PSM si nécessaire.

5 Terminez la procédure.



Indications	Réglages pouvant être choisis, [page de référence]
<p>Demo/Link Démonstration des affichages</p>	<p>Demo: [Réglage initial]; La démonstration (animation) des affichages apparaît.</p> <p>ImageLink: Pour afficher une image fixe lors de la lecture d'une plage MP3/WMA, [13, 15, 47].</p> <p>Off: Annulation.</p> <ul style="list-style-type: none"> Les graphiques apparaissent si aucune opération n'est effectuée pendant environ 45 secondes.
<p>WallPaper Papier peint</p>	<p>Vous pouvez choisir l'écran de fon de la fenêtre d'affichage.</p> <p>Standard 1 [Réglage initial] ⇄ Standard 2 ⇄ Standard 3 ⇄ (retour au début)</p>
<p>LevelMeter Indicateur de niveau sonore</p>	<p>Vous pouvez choisir l'indicateur de niveau.</p> <p>Meter1 [Réglage initial] ⇄ Meter2 ⇄ Meter3 ⇄ (retour au début)</p> <ul style="list-style-type: none"> Appuyez répétitivement sur DISP pour afficher l'indicateur du niveau sonore choisi.
<p>PICT Pictures</p>	<p>Vous pouvez activer l'écran graphique en utilisant une séquence vidéo ou une image, [31].</p> <p>Choisissez d'abord la taille de l'image.</p> <p>Large: [Réglage initial]; 256 x 64 pixels (plein écran)</p> <p>Small: 64 x 64 pixels (taille de pochette de CD)</p> <p>Après avoir choisi la taille de l'image, vous pouvez choisir un des réglages suivants séparément pour "Large" et "Small".</p> <p>Picture: [Réglage initial]; Une de vos propres images fixes mémorisée dans "Picture" est activée.</p> <p>Slideshow: Toutes les images fixes mémorisées sont activées et apparaissent les unes après les autres (UserSlide).</p> <p>Movie: Votre propre animation mémorisée dans "Movie" est activée.</p> <ul style="list-style-type: none"> Appuyez répétitivement sur DISP pour afficher les graphiques choisis.

Indications	Réglages pouvant être choisis, [page de référence]
Clock Hr Heures	1 – 12 (0 – 23), [9] [Réglage initial: 1 (1:00 AM)]
Clock Min Minutes	00 – 59, [9] [Réglage initial: 00 (1:00 AM)]
24H/12H Système d'horloge	12H (heures) ⇄ 24H (heures), [9] [Réglage initial: 12H]
Clock Adj *1 Ajustement automatique de l'horloge	Auto: [Réglage initial]; L'horloge intégrée est ajustée automatiquement à l'aide des données d'horloge fournies par le canal radio SIRIUS®. Off: Annulation.
Time Zone *1, *2 Fuseau horaire	Choisissez votre zone d'habitation parmi les fuseaux horaires disponibles suivants pour l'ajustement de l'horloge. Eastern [Réglage initial] ⇄ Atlantic ⇄ Newfndln (Newfoundland (Nouvelle région trouvée)) ⇄ Alaska ⇄ Pacific ⇄ Mountain ⇄ Central ⇄ (retour au début)
DST *1, *2 Heure d'été	Mettez en service l'heure d'été si votre zone d'habitation y est soumise. On: [Réglage initial]; Met en service l'heure d'été. Off: Annulation.
Scroll Mode de défilement	Le texte d'information peut apparaître en entier en défilant s'il ne peut pas apparaître en une fois. Once: [Réglage initial]; Défile une fois seulement. Auto: Défile de façon répétée (par intervalle de 5 secondes). Off: Annulation. • Maintenir DISP pressée pendant plus d'une seconde permet de faire défiler l'affichage quel que soit ce réglage.
Dimmer Mode de gradateur	Auto: [Réglage initial]; Assombrit l'affichage quand vous allumez les feux de la voiture. Time Set: Permet de régler la minuterie pour le gradateur, [35]. Off: Annulation. On: Met en service le gradateur.
From-To *3 Intervalle de temps pour le gradateur	N'importe quelle heure – N'importe quelle heure, [35] [Réglage initial: 6PM – 7AM]
Bright Luminosité	1 – 8: Ajustez la luminosité de l'affichage de façon que les indications soient nettes et lisibles. [Réglage initial: 8]
Tag Indicateur de niveau sonore	On: [Réglage initial]; Affiche les balises ID3 lors de la lecture d'une plage MP3/WMA, [13, 14, 16]. Off: Annulation.

*1 Est affiché uniquement quand la radio SIRIUS est connectée.

*2 Est affiché uniquement quand "Clock Adj" est réglé sur "Auto".

*3 Est affiché uniquement quand "Dimmer" est réglé sur "Time Set".

Indications	Réglages pouvant être choisis, [page de référence]
IF Filter Filtre de fréquence intermédiaire	Auto: [Réglage initial]; Augmente la sélectivité du tuner pour réduire les interférences entre les stations. (L'effet stéréo est perdu.) Wide: La station est sujette aux bruits d'interférence des stations voisines mais la qualité du son n'est pas dégradée. (L'effet stéréo n'est pas perdu.)
Sirius ID*1 Numéro d'identification SIRIUS®	Le numéro d'identification SIRIUS à 12 chiffres apparaît sur l'affichage, [39].
Area Intervalle des canaux du tuner	US: [Réglage initial]; Choisissez ce réglage si vous utilisez cet autoradio en Amérique du Nord ou du Sud. (FM: 200 kHz; AM: 10 kHz) Europe: Choisissez ce réglage si vous utilisez l'autoradio dans une région autre qu'en Amérique du Nord ou du Sud. (FM: 50 kHz—accord manuel, 100 kHz—recherche automatique; AM: 9 kHz)
Ext Input*2 Entrée extérieure	Changer: [Réglage initial]; Pour utiliser un changeur de CD JVC et/ou une radio SIRIUS (JVC DLP), [14, 39] Ext Input: Pour utiliser un appareil extérieur autre que ceux cités ci-dessus, [38].
Beep Tonalité sonore des touches	On: [Réglage initial]; Met en service la tonalité sonore des touches. Off: Met hors service la tonalité sonore des touches.
Telephone*3 Sourdine téléphonique	Muting1/Muting2: Choisissez le mode qui permet de couper le son lors de l'utilisation d'un téléphone cellulaire. Off: [Réglage initial]; Annulation. • Si le lecteur CD ou le changeur de CD a été choisi comme source, la lecture est interrompue pendant la sourdine téléphonique.
Amp Gain Commande du gain de l'amplificateur	Vous pouvez changer le niveau de volume maximum de cet autoradio. HighPower: [Réglage initial]; Volume 00 – Volume 50 Low Power: Volume 00 – Volume 30 (Choisissez ce réglage si la puissance maximum des enceintes est inférieure à 52 W pour éviter tout dommage). Off: Met hors service l'amplificateur intégré.

*1 Est affiché uniquement quand la radio SIRIUS est connectée.

*2 Ne peut pas être choisi si la source est "CD-CH", "EXT-IN" ou "Sirius".

*3 Uniquement pour le KD-AR7500.

Sélection du mode de gradateur

Vous pouvez assombrir l'affichage la nuit ou en fonction du réglage de la minuterie.

1 Affichez le menu PSM (voir page 5).

2 Choisissez "Dimmer".

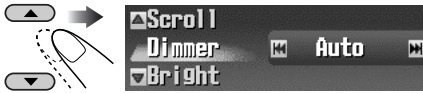

3 Choisissez un réglage.

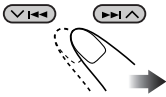

Auto: Assombrir l'affichage quand vous allumez les feux de la voiture.

→ Allez à l'étape **6**.

Time Set: Réglez la minuterie pour le gradateur.

→ Allez à l'étape **4**.

Off: Annulation.

→ Allez à l'étape **6**.

On: L'affichage est toujours assombri.

→ Allez à l'étape **6**.

4 Affichez l'écran de réglage de la minuterie.

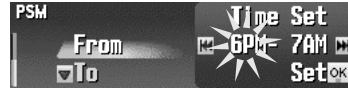

5 Ajustez l'intervalle d'utilisation du gradateur.

1 Réglez l'heure de début du gradateur.

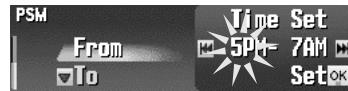
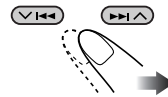

2 Réglez l'heure de fin du gradateur.

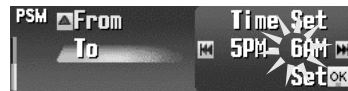
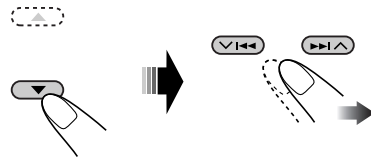

6 Terminez la procédure.



Autres fonctions principale

Affectation de titres aux sources

Vous pouvez affecter des titres aux fréquences des stations, aux CD (dans cet appareil et dans le changeur de CD) et aux appareils extérieurs.

Sources	Le nombre maximum de caractères
Fréquences des stations	16 caractères maximum (pour 30 fréquences de station maximum pour FM et AM)
CDs/CD-CH*	32 caractères maximum (pour 30 des disques)
Appareils extérieurs	16 caractères maximum

* Vous ne pouvez pas affecter un titre à un CD Text ou à un disque MP3/WMA.

1 Choisissez la source.

- Pour le tuner FM/AM: Choisissez une station.
- Pour un CD dans cet appareil: Insérez un CD.
- Pour des CD dans le changeur de CD: Choisissez "CD-CH", puis choisissez un numéro de disque.
- Pour Appareils extérieurs: Choisissez "EXT-IN" ou "LINE-IN" (voir page 38).

2 Affichez le menu TITLE (voir page 5).

3 Affectez un titre.

1 Choisissez un caractère.

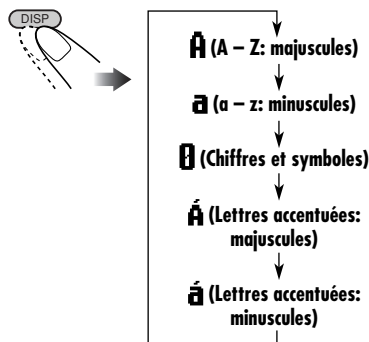

Ex.: Lors de l'affectation d'un titre à un CD

2 Choisissez un caractère.

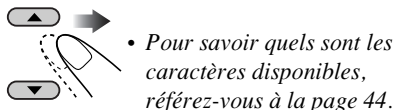

3 Déplacez-vous à la position de caractère suivante (ou précédente).

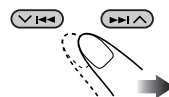

4 Répétez les étapes 1 à 3 jusqu'à ce que vous terminiez d'entrer le titre.

4 Terminez la procédure.



- Pour annuler le titre entré sans l'enregistrer, appuyez sur MENU.

Pour effacer tout le titre

À l'étape 3 ci-à gauche...



Changement de l'angle du panneau de commande

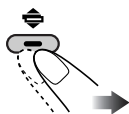

L'angle du panneau de commande change de la façon suivante:

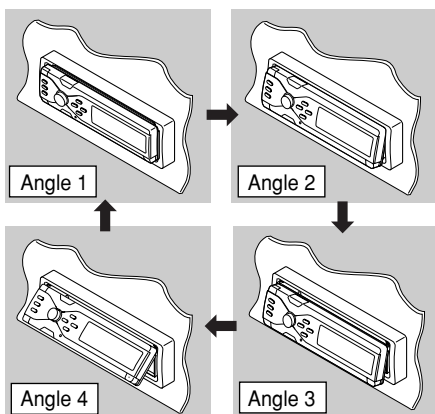

Lors de l'utilisation de la télécommande...

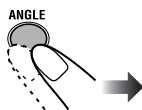

Attention:

N'insérez vos doigts derrière le panneau de commande.

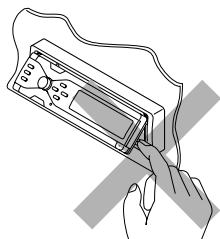

Retrait du panneau de commande

Lors du retrait ou de la fixation du panneau de commande, assurez-vous de ne pas endommager les connexions à l'arrière du panneau de commande et sur le porte-panneau.

Retrait du panneau de commande

Avant de retirer le panneau de commande, assurez-vous de mettre l'appareil hors tension.

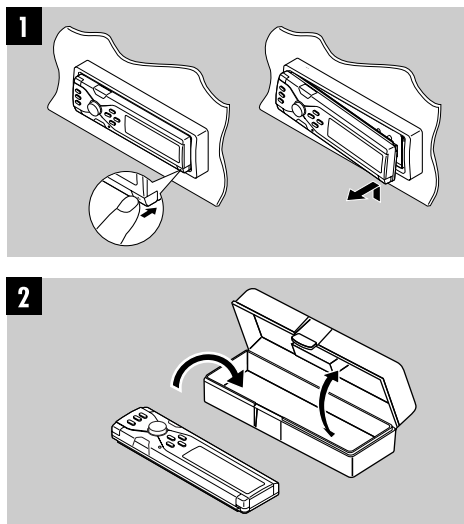

Fixation du panneau de commande

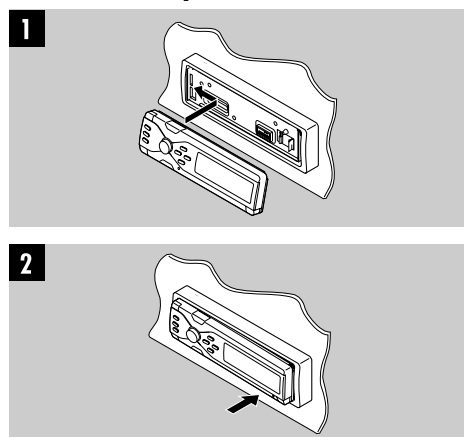

Utilisation d'un appareil extérieur

Lecture d'un appareil extérieur

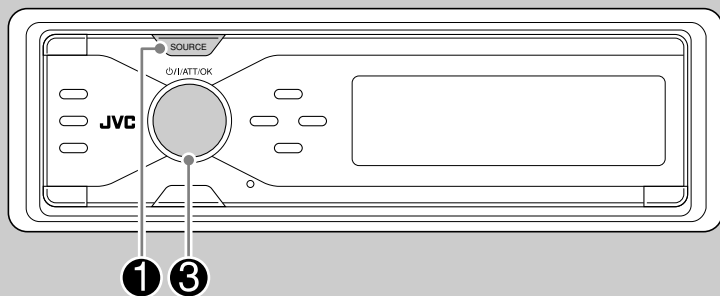

FRANÇAIS

Vous pouvez connecter un appareil extérieur aux fiches LINE IN situées à l'arrière de l'appareil.

Vous pouvez aussi connecter un appareil extérieur à la prise du changeur de CD à l'arrière en utilisant l'adaptateur d'entrée de ligne KS-U57 (vendu séparément) ou l'adaptateur d'entrée auxiliaire KS-U58 (vendu séparément).

Avant d'utiliser l'appareil extérieur, choisissez correctement l'entrée extérieure (voir page 34).

- Pour les connexions, référez-vous au Manuel d'installation/raccordement (volume séparé).

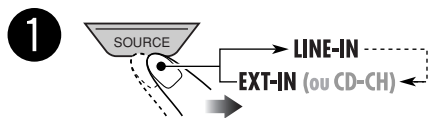

LINE-IN: Pour choisir l'appareil extérieur connecté aux fiches LINE IN.



EXT-IN: Pour choisir l'appareil extérieur connecté à la prise du changeur de CD.



- Si vous avez changé le réglage "Ext Input" sur "Changer" (voir page 34), vous ne pouvez pas choisir "EXT-IN".

2 Mettez l'appareil connecté sous tension et démarrez la lecture de la source.

3 Ajustez le volume.



4 Ajustez le son comme vous le souhaitez. (Voir les pages 21 – 26.)

À propos de la radio SIRIUS

SIRIUS est une radio par satellite qui peut fournir un son de qualité numérique. SIRIUS a 65 canaux musicaux qui sont tous sans publicité et 50 canaux relatifs aux sports, aux informations et aux divertissements.

Vous pouvez écouter et commander les canaux numériques de la radio SIRIUS à partir de votre autoradio en connectant le processeur DLP (Processeur de signaux satellite-terre) JVC de radio SIRIUS (disponible en option) aux prises du changeur de CD à l'arrière de l'appareil.

Mise à jour des informations GCI (Informations de commande globale):

- Si les canaux ont été mis à jour après la suscription, la mise à jour démarre automatiquement.
"Channels Updating XX%* Completed" apparaît et aucun son n'est entendu.
- La mise à jour dure plusieurs minutes.
- N'appuyez sur aucune touche ni ne réalisez aucune opération avant que la mise à jour soit terminée.

Avant d'utiliser votre radio SIRIUS:

- Pour les connexions, référez-vous au Manuel d'installation/raccordement (volume séparé).
- Référez-vous aussi au Manuel d'instructions fournies avec votre radio SIRIUS.

* *Change chaque fois que 20% de la mise à jour est terminée, (ex. 20%, 40%, 60%).*

Avant de pouvoir écouter JVC DLP, activez votre suscription SIRIUS après la connexion.

- Si l'appareil est mis hors tension avant que l'inscription soit terminée, recommencez la procédure à partir du début.

1 Mettez l'appareil sous tension.



2

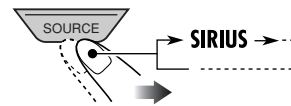

JVC DLP met à jour tous les canaux SIRIUS. (Référez-vous à mise à jour GCI sur la colonne de gauche.)

- Une fois terminé, JVC DLP accorde le canal pré-réglé CH184 (canal donnant les informations pour l'inscription).

3 Vérifiez votre numéro d'identification SIRIUS (Sirius ID), référez-vous à la page 34.

- ### 4 Contactez SIRIUS sur Internet à <<http://activate.siriusradio.com/>> pour activer votre suscription ou appelez le numéro vert SIRIUS au 1-888-539-SIRIUS (7474). "Subscription Updated Press Any Key to Continue" (Inscription mise à jour. Appuyez sur n'importe quelle touche pour continuer) apparaît sur l'affichage une fois que l'inscription est terminée.

Pour mettre à jour votre inscription ou changer de plan d'inscription, procédez comme suit.

- Cependant, JVC DLP n'accorde pas le canal CH184 cette fois. Accordez le canal CH184 manuellement pour faire la mise à jour de votre inscription.

Écoute de la radio SIRIUS®

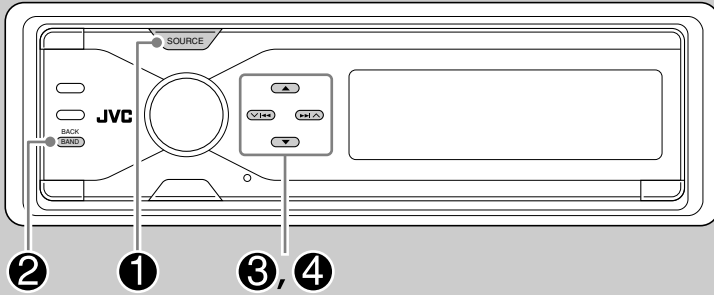

FRANÇAIS

1

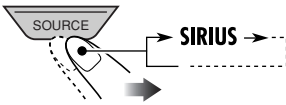

2

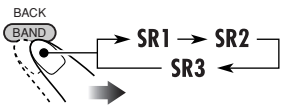

Barre de force du signal (voir page 48.)

3

Choisissez une catégorie.

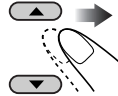

Choisir une catégorie particulière (SPORTS, ENTERTAINMENT, etc.) vous permet de profiter uniquement des canaux de la catégorie choisie.

- Vous pouvez accorder tous les canaux de toutes les catégories en choisissant "ALL".
- Maintenir la touche pressée permet d'afficher la liste de catégories (voir page 42).

4

Choisissez le canal à écouter.

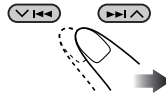

Maintenir la touche pressée permet de changer les canaux rapidement.

Mémorisation des canaux personnalisés

Vous pouvez prérégler six canaux pour chaque bande.

Ex.: Mémorisation d'un canal sur le numéro de préréglage 4.

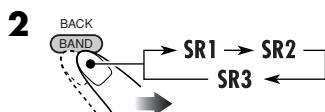
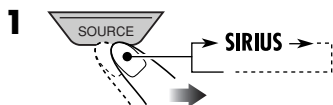

- Maintenir la touche pressée permet d'afficher la liste des canaux préréglés personnalisés (voir l'étape 6 de la colonne de droite).

3 Affichez le menu MODE (voir page 5).

4 Choisissez "Preset".

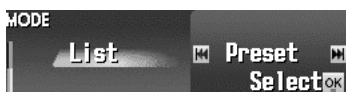
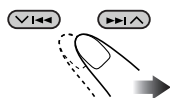

6 Choisissez un numéro de préréglage personnalisé.

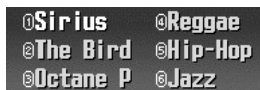
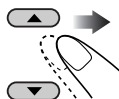

- Vous pouvez afficher les listes des autres bandes SIRIUS en appuyant sur <|<|>|>| (∨/∧).

7 Mémorisez le canal.



Écoute d'un canal préréglé personnalisé

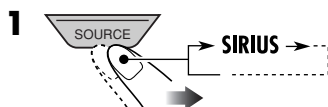

- Maintenir la touche pressée permet d'afficher la liste des canaux préréglés personnalisés (voir l'étape 6 ci-dessus).

3 Réalisez les étapes 3 à 6 (ci-dessus) pour choisir un canal préréglé personnalisé.



Sélection d'une catégorie/canal sur la liste

1 Affichez le menu MODE (voir page 5).

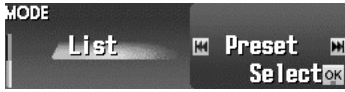

2 Pour choisir une catégorie

- Maintenir ▲/▼ pressée vous permet aussi d'afficher la liste des catégories lors de l'écoute d'un canal.

1 Choisissez "Category".

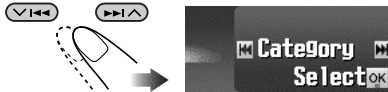

2 ○/I/ATT/OK



- Vous pouvez passer aux autres listes en appuyant sur ◀◀/▶▶ (▼/▲).

Le premier canal de la catégorie choisie est accordé.

- Si vous choisissez la catégorie actuelle (mise en valeur sur l'affichage), sa liste des canaux apparaît.
- Vous ne pouvez pas choisir une catégorie si tous les canaux de cette catégorie ont été sautés. Pour rétablir une catégorie sautée, ajoutez (rétablissez) un canal sauté dans la catégorie sautée (voir page 43).

Pour choisir un canal

1 Choisissez "Channel".

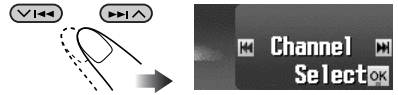

2 ○/I/ATT/OK



- Vous pouvez passer aux autres listes en appuyant sur ◀◀/▶▶ (▼/▲).
- Vous ne pouvez pas choisir un canal s'il a été sauté.

Pour rétablir un canal sauté, référez-vous à la page 43.

Sélection de votre canal préféré à partir de la liste

Lors de l'affichage de la liste de canaux ou de la liste des canaux préréglés personnalisés (voir la colonne de gauche)...

1 Entrez en mode d'affichage de liste.

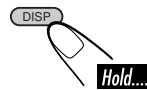

Une des listes des canaux ci-dessous apparaît.

2

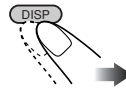

Liste des canaux (nom du canal)



Liste des canaux (nom de l'artiste)

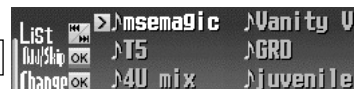

Liste de canaux (titre du morceau)

3 Choisissez un élément.



Ex.: Pour choisir votre morceau préféré

- Vous pouvez passer aux autres listes en appuyant sur **◀◀/▶▶** (**▼/▲**).

3

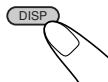

- Le 3e canal de la liste est sauté.
- Si vous sautez tous les canaux dans une catégorie, la catégorie elle-même est sautée. (La couleur de l'indication de la catégorie change en gris.)

Pour ajouter (rétablir) un canal sauté, répétez la même procédure. (Choisissez un canal sauté à l'étape 1.)

- La couleur de l'indication du canal est aussi rétablie.

Pour ajouter (rétablir) une catégorie sautée, choisissez la catégorie "ALL" (voir l'étape 3) de la page 40), puis ajoutez (rétablissez) un canal sauté dans la catégorie sautée. (La catégorie sautée est rétablie automatiquement.)

- La couleur de l'indication de la catégorie est aussi rétablie.

Pour changer l'information sur l'affichage lors de l'écoute d'un canal

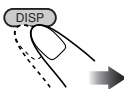

■ Saut de canal

Une fois qu'un canal a été sauté, il ne peut plus être choisi en utilisant les touches **▲/▼** ni à l'aide de la liste des canaux.

Lorsque la liste des canaux est affichée (voir pages 42)...

Ex. : Pour sauter le 3e canal de la liste

1 Choisissez le canal que vous souhaitez sauter.



2



* La couleur de l'indication du canal change en gris quand le canal est sauté.

- Vous pouvez passer aux autres listes en appuyant sur **◀◀/▶▶** (**▼/▲**).

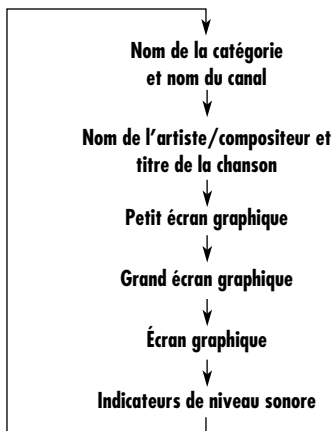

■ Comment nettoyer les connecteurs

Un détachement fréquent détériorera les connecteurs.

Pour minimiser ce problème, frottez périodiquement les connecteurs avec un coton tige ou un chiffon imprégné d'alcool, en faisant attention de ne pas endommager les connecteurs.

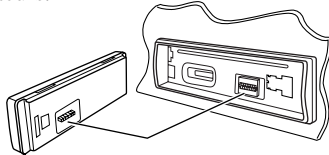

Connecteur

■ Condensation d'humidité

De la condensation peut se produire sur la lentille à l'intérieur du lecteur CD dans les cas suivants.

- Après le démarrage du chauffage dans la voiture.
- Si l'intérieur de la voiture devient très humide.

Si cela se produit, le lecteur CD risque de ne pas fonctionner correctement. Dans ce cas, éjectez le disque et laissez l'autoradio sous tension pendant quelques heures jusqu'à ce que l'humidité s'évapore.

■ Manipulation des disques

Pour retirer un disque de sa boîte, faites pression vers le centre du boîtier et soulevez légèrement le disque en le tenant par ses bords.

Support central

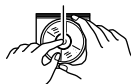

- Tenez toujours le disque par ses bords. Ne touchez pas la surface enregistrée.

Pour remettre un disque dans sa boîte, insérez-le délicatement sur le support central (avec la surface imprimée dirigée vers le haut).

- Conservez les disques dans leur boîte quand vous ne les utilisez pas.

■ Pour garder les disques propres

Un disque sale peut ne pas être reproduit correctement.

Si un disque est sale, essuyez-le avec un chiffon doux, en ligne droite du centre vers les bords.



- N'utilisez pas de solvant (par exemple, un nettoyant conventionnel pour disque vinyle, un vaporisateur, un diluant, du bezène, etc.) pour nettoyer les disques.

■ Pour reproduire un disque neuf

Les disques neufs ont parfois des ebarbures sur le bord intérieur et extérieur. Si un tel disque est utilisé, cet autoradio risque de le rejeter.



Pour retirer ces ebarbures, frotter les bords avec un crayon, un stylo, etc.

■ Manipulation des cartes SD

Les cartes SD sont des produits de précision. NE les frappez pas, ne les tordez pas, ne les faites pas tomber ni ne les mouillez.

Caractères disponibles

En plus des alphabets romains (A – Z, a – z), les caractères suivants peuvent être utilisés.

- Vous pouvez aussi utiliser les caractères suivants pour affecter des titres (voir page 36).

Lettres accentuées: majuscules

Á	À	Â	Ã	Ä	Å	Æ	Œ	Č	Ć	Ç	É	È	Ê
Ë	Ĝ	Í	Ì	Î	Ī	Ñ	Ó	Ô	Õ	Ö	Ø	Ř	
Š	Ś	Ş	Ş	Ú	Û	Ü	Ý	Ž	Ž	ß	Þ	Ɔ	
Đ	Ʀ	Ł	ı	U	Đ	espace							

Lettres accentuées: minuscules

á	à	â	ã	ä	å	æ	œ	č	ć	ç	é	è	ê
ë	ĝ	í	ì	î	ĭ	ñ	ń	ń	ó	ô	õ	ö	
ō	ø	ó	ř	ś	ş	ş	ú	û	ü	ý	ž	ž	Ɔ
ý	ÿ	ž	ž	ÿ	þ	ŕ	đ	ł	ı	ij	espace		

Chiffres et symboles

0	1	2	3	4	5	6	7	8	9	!	"	#	\$
%	&	'	()	*	+	,	-	.	/	:	;	<
=	>	?	@	_	`	i	¿	£	€	α	espace		

N'utilisez pas les disques suivants:

Disque gondolé



Autocollant



Reste d'étiquette

Disque



Étiquette autocollante

Pour en savoir plus à propos de cet autoradio

Opérations de base

Mise sous tension de l'appareil

- En appuyant sur SOURCE sur l'autoradio, vous pouvez aussi mettre l'appareil sous tension.

Mise hors tension de l'appareil

- Si vous mettez l'appareil hors tension pendant l'écoute d'un disque, la lecture du disque reprendra à partir du point où la lecture a été interrompue la prochaine fois que vous mettez l'appareil sous tension.

Choisit la source

- Si aucun disque ni carte SD n'est en place dans l'autoradio, "CD" ou "SD" ne peut pas être choisi.
- Si la radio SIRIUS ou le changeur de CD n'est pas connecté, vous ne pouvez pas choisir "SIRIUS" ou "CD-CH".
- Pour choisir "EXT-IN" comme source de lecture, réglez "Ext Input" correctement (voir page 34).

Fonctionnement du tuner

Mémorisation des stations

- Pendant la recherche SSM...
 - Toutes les stations précédemment mémorisées sont effacées et remplacées par des nouvelles.
 - Les stations reçues sont préreglées sur les No 1 (fréquence la plus basse) à No 6 (fréquence la plus haute).
 - Quand la recherche SSM est terminée, la station mémorisée sur le No 1 est accordée automatiquement.
- Lors de la mémorisation manuelle d'une station, la station précédemment mémorisée est effacée quand une nouvelle station est mémorisée sur le même numéro de préreglage.

Utilisation d'un disque ou d'une carte SD

Précautions pour la lecture de disques à double face

- La face non DVD d'un disque à "DualDisc" n'est pas compatible avec le standard "Compact Disc Digital Audio". Par conséquent, l'utilisation de la face non DVD d'un disque à double face sur cet appareil n'est pas recommandée.

Généralités

- Cet autoradio a été conçu pour reproduire le CD/CD Text et les CD-R (enregistrables)/CD-RW (réinscriptibles) au format CD audio (CD-DA), MP3 et WMA ainsi que les fichiers MP3/WMA enregistrés sur une carte SD.
- Si un disque ou une carte SD est en place, choisir "CD" ou "SD" comme source de lecture démarre la lecture automatiquement.

Insertion d'un disque

- Si un disque est inséré à l'envers, le panneau de commande s'abaisse et le disque est éjecté automatiquement de la fente d'insertion.
- Si vous laissez le panneau de commande ouvert pendant plus d'une minute, (un bip retentit si "Beep" est réglé sur "On"—voir page 34) le panneau de commande retourne dans position précédente.

Lecture d'un disque/carte SD

- Lors de la lecture d'un CD audio: Si un titre a été affecté au CD audio (voir page 36), il apparaît sur l'affichage.
- Lors de l'avance ou du retour rapide d'une plage MP3 ou WMA, vous ne pouvez entendre que des sons intermittents.
- Lors de la lecture d'une carte SD, l'ordre de lecture peut différer de celui d'autres lecteurs SD.
- Il se peut que cet autoradio ne puisse pas reproduire certaines cartes SD à cause de leurs caractéristiques ou des conditions d'enregistrement.
- Cet autoradio ne peut pas reproduire les cartes mini SD et MMC.
- Si la carte SD insérée ne contient aucun fichier correct, "SD" est sauté.

Lecture d'un CD-R ou CD-RW

- Utilisez uniquement des CD-R ou CD-RW "finalisés".
- Cet autoradio peut uniquement reproduire les fichiers du même type que le premier fichier détecté sur le disque si un disque comprend à la fois des fichiers CD audio (CD-DA) et des fichiers MP3/WMA.
- Cet autoradio peut reproduire les disques multi-session; mais les sessions non fermées sont sautées lors de la lecture.
- Certains CD-R ou CD-RW ne peuvent pas être reproduits sur cet autoradio à cause de leurs caractéristiques et des causes suivantes:
 - Les disques sont sales ou rayés.
 - De l'humidité s'est condensée sur la lentille à l'intérieur de l'autoradio.
 - La lentille du capteur à l'intérieur de l'autoradio est sale.
 - Ce sont des CD-R/CD-RW sur lesquels des fichiers ont été écrits par paquet.
 - La condition de l'enregistrement (données manquantes, etc.) ou du support (tâche, rayure, gondolage, etc.) est incorrecte.
- Les CD-RW nécessite un temps d'initialisation plus long à cause de leur indice de réflexion plus faible que celui des CD ordinaires.
- N'utilisez pas les CD-R ou CD-RW suivants:
 - Disques avec des autocollants, des étiquettes ou un sceau protecteur collés à leur surface.
 - Disques sur lesquels une étiquette peut être imprimée directement avec une imprimante à jet d'encre.

Utiliser de tels disques par haute température ou humidité peut entraîner un mauvais fonctionnement ou endommager les disques.

Lecture d'un disque MP3/WMA

- Cet autoradio peut reproduire les fichiers MP3/WMA portant le code d'extension <.mp3> ou <.wma> (quel que soit la casse des lettres).
- Cet autoradio peut afficher le nom de l'album, l'artiste (interprète) et les balises ID3 (version 1,0, 1,1, 2,2, 2,3, ou 2,4) pour les fichiers MP3 et pour les fichiers WMA.

- Cet autoradio peut prendre en charge uniquement les caractères d'un octet. Les autres caractères ne peuvent pas être affichés correctement (voir page 44).
- Cet autoradio peut reproduire les fichiers MP3/WMA respectant les conditions suivantes:
 - Débit binaire: 8 kbps à 320 kbps
 - Fréquence d'échantillonnage: 48 kHz, 44,1 kHz, 32 kHz (pour MPEG-1) 24 kHz, 22,05 kHz, 16 kHz (pour MPEG-2) 48 kHz, 44,1 kHz, 32 kHz (pour WMA)
 - Format du disque: ISO 9660 Level 1/Level 2, Romeo, Joliet, nom de fichier long Windows
- Pour les disques MP3/WMA:

Le nombre maximum de caractères pour les noms de fichier/dossier vraie selon le format du disque utilisé (et inclus les 4 caractères de l'extension—<.mp3> ou <.wma>).

 - ISO 9660 Level 1: 12 caractères maximum
 - ISO 9660 Level 2: 31 caractères maximum
 - Romeo*: 128 (72) caractères maximum
 - Joliet*: 64 (36) caractères maximum
 - Nom long de fichier Windows*: 128 (72) caractères maximum

* *Le nombre entre parenthèse indique le nombre de caractères maximum pour les noms de fichier/dossier dans le cas où le nombre total de fichiers et de dossier est supérieur ou égal à 313.*
- Pour les cartes SD:

Le nombre maximum de caractères pour le nom des dossiers est de 8 caractères; et de 12 caractères pour le nom des fichiers.

L'autoradio ne peut pas reconnaître les dossiers si un point (.) se trouve dans leur nom.
- Cet autoradio peut reconnaître un total de 512 fichiers, 200 dossiers et 8 hiérarchies sur un disque MP3/WMA; 255 fichiers et 63 dossiers sur une carte SD.
- Cet autoradio peut reproduire les fichiers enregistrés au mode VBR (débit binaire variable).

Les fichiers enregistrés au mode VBR affichent une durée écoulée différente et ne montrent pas la durée écoulée actuelle correcte. Et plus spécialement, après avoir réalisé une recherche, cette différence devient importante.

- Cet autoradio ne peut pas reproduire les fichiers suivants:
 - Fichiers MP3 codés au format MP3i et MP3 PRO.
 - Fichiers MP3 codés dans un format inapproprié.
 - Fichiers MP3 codés avec Layer 1/2.
 - Fichiers WMA codés sans perte, professionnels et formats vocaux.
 - Fichiers WMA qui ne sont pas basés sur Windows Media® Audio.
 - Fichiers au format WMA protégés avec DRM.
 - Fichiers qui contiennent des données telles que WAVE, ATRAC3, etc.
- La fonction de recherche fonctionne mais la vitesse de recherche n'est pas constante.

Changement de la source

- Si vous changez la source, la lecture s'arrête aussi (sans éjecter le disque). La prochaine fois que vous choisissez "CD", "SD" ou "CD-CH" comme source de lecture, la lecture reprend à partir du point où elle a été interrompue précédemment.

ImageLink

- Le grand ("Large") écran ImageLink change temporairement sur l'écran de commande de la source quand vous utilisez l'autoradio.
- ImageLink ne fonctionne pas dans les cas suivants:
 - Si aucun fichier <jpw> ne se trouve dans un dossier MP3/WMA.
 - Si la lecture des introductions est en service.
 - Si une autre source que "CD" ou "SD" est choisie.
- Si plusieurs fichiers <jpw> se trouvent dans un dossier, le fichier avec le numéro le plus petit est utilisé comme écran graphique.

Éjection d'un disque

- Si le disque éjecté n'est pas retiré après 15 secondes, il est réinséré automatiquement dans la fente d'insertion pour le protéger de la poussière. (Le disque n'est pas reproduit cette fois).

Ajustements sonores

Sélection des modes DSP—DSP

- L'efficacité de la fonction "V.Cancel" dépend des conditions d'enregistrement des sources. En particulier, si vous reproduisez les types de source suivants, vous n'obtiendrez pas de résultat satisfaisant.
 - Sources monophoniques telles que les émissions de radio AM ou FM monophoniques
 - Les sources sonores Multiplex
 - Les sources enregistrées avec un duo, beaucoup d'écho, un chœur ou seulement quelques instruments.
- Si "V.Cancel" est choisi, CCC, BBE et les modes sonores préréglés (EQ) ne sont pas ajustés ("Fix" apparaît sur l'affichage).
- Quand "4ch" est choisi, les enceintes arrière sont utilisées uniquement pour reproduire les réflexions et les réverbérations afin de créer une impression de direct dans le compartiment de votre voiture.
- Si le fader ou la balance a été réglé proche d'un extrême, l'effet approprié ne sera pas obtenu.

Réglage du menu de sélection du son de base—SEL

- Si vous utilisez un système à deux enceintes, réglez le niveau du fader sur le centre.
- Le réglage de sortie du caisson de grave prend effet uniquement quand un caisson de grave est connecté.
- Vous ne pouvez pas changer le niveau d'entrée—"VolAdjust" (Ajustement du volume)—des stations FM. Si la source est FM, "Fix" apparaît si vous essayez de l'ajuster.

Mémorisation de vos propres modes sonores

- Si vous ne souhaitez pas mémoriser votre ajustement actuel, mais seulement appliquer ses effets à la source de lecture actuelle, appuyez sur MENU pour retourner à l'écran de commande de la source actuelle. Les ajustements réalisés restent valides jusqu'à ce que vous choisissiez un mode sonore.

À suivre....

Affichages graphiques

Généralités

- Vous pouvez afficher deux tailles d'image et d'animation (voir page 5).
 - Large: <jpl> pour les images fixes et <jpa> pour les animations;
L'image peut être affichée comme fond d'écran.
 - Small: <jpm> pour les images fixes et <jpb> pour les animations;
L'image est affichée sous la forme d'une pochette de CD (avec les mêmes proportions qu'une pochette de CD).

Transfert (ou suppression) de fichiers

- Vous pouvez transférer un fichier uniquement quand "CD" ou "SD" est choisi comme source de lecture; par contre, vous pouvez supprimer un fichier quelle que soit la source choisie.
- Si vous avez déjà transféré une animation transférer une nouvelle animation efface l'animation précédemment mémorisée.
- Il faut un certain temps pour transférer des fichiers.
 - Environ 6 secondes pour une image fixe (une image).
 - Environ 6 minutes pour une animation de 60 images.
- Si le disque en place ne contient aucun fichier <jpl>, <jpm>, <jpa> et <jpb>, un bip sonore retentit quand vous essayez de réaliser la procédure de transfert.
- Si vous essayez de mémoriser une 16e image pour l'écran d'image de chaque taille "Large" et "Small", "Picture Full" apparaît et vous ne pouvez pas démarrer le transfert. Supprimez des fichiers inutiles avant le transfert.

Réglages généraux—PSM

- Pour régler "PICT" comme vous le souhaitez, transférez d'abord les fichiers nécessaires. Si "Default" (pour "Picture" et "Movie") et "No Slide" (pour "Slideshow") ne peut pas être changé sur une autre option, c'est que les fichiers nécessaires n'ont pas été transférés.
- Le gradateur automatique "Auto Dimmer" peut ne pas fonctionner correctement sur certains véhicules et en particulier sur ceux qui possèdent une bague de commander de gradation. Dans ce cas, changez le réglage "Dimmer" sur autre chose que "Auto".

- Si vous changez le réglage "Amp Gain" de "HighPower" sur "Low Power" alors que le niveau de volume est réglé au dessus de "30", l'autoradio change automatiquement le volume sur "30".

Utilisation de la radio SIRIUS®

Généralités

- Vous pouvez aussi connecter la radio JVC SIRIUS PnP ("Plug and Play") KT-SR1000 ou KT-SR2000 en utilisant l'adaptateur de radio JVC SIRIUS KS-U100K (non fourni). En mettant sous tension l'autoradio, vous pouvez mettre sous/hors tension la radio JVC PnP. Cependant, vous ne pouvez pas la commander à partir de cet autoradio.
- La barre indiquant la force du signal augmente quand la réception du signal s'améliore. Si aucun signal n'est reçu, elle disparaît.
- Lorsqu'une catégorie ou un canal est changé, les canaux invalides ou non inscrits sont sautés automatiquement.

Sélection d'une catégorie/canal sur la liste

- Si aucune opération n'est réalisée avant 15 secondes, la liste de canaux disparaît.
- Saut de canal:
 - Vous ne pouvez pas sauter le canal CH184.
 - Si tous les canaux d'une catégorie sont sautés, la catégorie elle-même est aussi sautée.

Autres fonctions principale

Affectation de titres aux sources

- Si vous essayez d'affecter un titre à un 31e disque ou à une 31e station, "Name Full" apparaît et vous ne pouvez pas accéder au mode d'entrée de texte. Effacez les titres inutiles avant de faire une autre affectation.
- Les titres affectés aux disques dans le changeur de CD peuvent aussi être affichés si vous reproduisez les mêmes disques directement dans cet autoradio.

Guide de dépannage

Ce qui paraît être un problème n'est pas toujours sérieux. Vérifiez les points suivants avant d'appeler un centre de service.

	Symptôme	Causes	Remèdes
Généralités	<ul style="list-style-type: none"> Aucun son n'est entendu des enceintes. 	Le niveau de volume est réglé sur le niveau minimum.	Ajustez-le sur le niveau correct.
		Les connexions sont incorrectes.	Vérifiez les cordons et les connexions.
	<ul style="list-style-type: none"> Cet autoradio ne fonctionne pas du tout. 	Le micro-ordinateur intégré peut fonctionner incorrectement à cause de parasites, etc.	Réinitialisez l'autoradio (voir page 2).
	<ul style="list-style-type: none"> “Connect Error” apparaît sur l'affichage. 	Le panneau de command n'est pas attaché correctement.	Retirez le panneau de commande, frottez les connecteurs, puis attachez-le de nouveau (voir les pages 37 et 44).
	<ul style="list-style-type: none"> “Push Reset” (Appuyez sur le bouton de réinitialisation) apparaît sur l'affichage et le panneau de commande se fige. 	Quelque chose bloque le mouvement du panneau de commande.	Réinitialisez l'autoradio (voir page 2). Si cela ne fonctionne pas, vérifiez l'installation.
FM/AM	<ul style="list-style-type: none"> Le préréglage automatique SSM ne fonctionne pas. 	Les signaux sont trop faibles.	Mémorisez les stations manuellement.
	<ul style="list-style-type: none"> Bruit statique pendant l'écoute de la radio. 	L'antenne n'est pas connectée solidement.	Connectez l'antenne solidement.
Lecture de disque	<ul style="list-style-type: none"> Le CD-R/CD-RW ne peut pas être reproduit. Les plages sur les le CD-R/CD-RW ne peuvent pas être sautées. 	Le CD-R/CD-RW n'est pas finalisé.	<ul style="list-style-type: none"> Insérez un CD-R/CD-RW finalisé. Finalisez le CD-R/CD-RW avec l'appareil que vous avez utilisé pour l'enregistrement.
	<ul style="list-style-type: none"> Le disque ne peut pas être éjecté. 	Le disque est verrouillé.	Déverrouillez le disque (voir page 19).
	<ul style="list-style-type: none"> Le disque ne peut pas être reconnu (“No Disc”, “Loading Error” ou “Eject Error” clignote). 	Il y a eu un mauvais fonctionnement avec le lecteur CD.	Forcez l'éjection du disque (voir page 4).
	<ul style="list-style-type: none"> Le son du disque est parfois interrompu. 	Vous conduisez sur une route accidentée.	Arrêtez la lecture lorsque vous conduisez sur une route accidentée.
		Le disque est rayé.	Changez le disque.
	Les connexions sont incorrectes.	Vérifiez les cordons et les connexions.	

	Symptôme	Causes	Remèdes
Lecture MP3/WMA disque/carte SD	<ul style="list-style-type: none"> • “No Files” apparaît un instant, puis le disque est éjecté. 	Aucun fichier MP3/WMA n’est enregistré sur le disque.	Changez le disque ou la carte SD.
		Les plages MP3/WMA n’ont pas de code d’extension <.mp3> ou <.wma> dans leur nom de fichier.	Ajoutez le code d’extension <.mp3> ou <.wma> aux noms de fichier.
		Les plages MP3/WMA ne sont pas enregistrées dans un format compatible avec ISO 9660 Level 1, Level 2, Romeo ou Joliet.	Changez le disque ou la carte SD. (Enregistrez les plages MP3/WMA en utilisant un logiciel compatible.)
	<ul style="list-style-type: none"> • Du bruit est produit. 	La plage reproduite n’est pas un fichier MP3/WMA (bien qu’il porte le code d’extension <.mp3> ou <.wma>).	Sautez à une autre plage ou changez le disque ou la carte SD. (N’ajoutez pas le code d’extension <.mp3> ou <.wma> à des plages non MP3 ou WMA.)
	<ul style="list-style-type: none"> • La durée de lecture écoulée n’est pas correcte. 	Cela se produit quelque fois pendant la lecture. C’est causé par la façon dont les plages ont été enregistrées sur le disque.	_____
	<ul style="list-style-type: none"> • “Not Support” apparaît sur l’affichage et la plage est sautée. 	<ul style="list-style-type: none"> • La plage n’est pas codée au format approprié. • Les plages WMA protégées contre la copie ne peuvent pas être reproduites. 	Passez à la plage suivante.
	<ul style="list-style-type: none"> • “No Music” apparaît sur l’affichage. 	<ul style="list-style-type: none"> • Aucune plage MP3/WMA n’est enregistrée sur le disque. • Seuls des fichiers <jpl>, <jpm>, <jpa>, <jpb>, <jpw> sont enregistrés sur le disque. 	Chantez le disque ou la carte SD (formaté en FAT 12/16).
	<ul style="list-style-type: none"> • “SD Loading Error” apparaît sur l’affichage. 	La carte SD n’est pas insérée correctement.	Détachez le panneau de commande et réinsérez la carte SD. La panneau de commande retourne dans sa position d’origine (Angle 1); voir page 37.
	<ul style="list-style-type: none"> • “Read Failed” apparaît sur l’affichage. 	Les plages ne sont pas codées dans un format correct.	Utilisez une carte SD formatée en FAT 12/16.
		La carte SD ou les plages ne peuvent pas être reproduites.	Changez la carte SD.
<ul style="list-style-type: none"> • Les caractères corrects ne sont pas affichés (ex. nom de l’album). 	Cet autoradio peut afficher uniquement un nombre limité de caractères spéciaux (voir page 44).	_____	

	Symptôme	Causes	Remèdes
Sons	<ul style="list-style-type: none"> • CCC, BBE et les sons pré-réglés (EQ) ne peuvent pas être utilisés. 	Ces ajustements sonores ne peuvent pas être réalisés quand “V.Cancel” est choisi pour le mode DSP.	Choisissez un autre mode que “V.Cancel” pour le mode DSP.
Graphiques	<ul style="list-style-type: none"> • Le transfert semble ne jamais se terminer. 	Il faut beaucoup de temps pour transférer une animation composée de beaucoup d’images (voir page 48).	_____
PICT—PSM	<ul style="list-style-type: none"> • La fonction d’affichage graphique ne fonctionne pas correctement. 	La température dans la voiture est très basse.	Attendez que la température remonte à la température de fonctionnement.
	<ul style="list-style-type: none"> • Vous ne pouvez pas mettre en service le diaporama “Slideshow” pour “PICT” (“No Slide” apparaît comme sélection possible). 	Aucune image fixe n’a été encore transférée.	Transférez une image fixe.
Changeur de CD	<ul style="list-style-type: none"> • “No Magazine” clignote sur l’affichage. 	Il n’y a pas de magasin dans le changeur de CD.	Insérez le magasin.
	<ul style="list-style-type: none"> • “No Disc” clignote sur l’affichage. 	Il n’y a pas de disque dans le magasin.	Insérez des disques dans le magasin.
		Le disque est inséré à l’envers.	Insérez les disques correctement.
	<ul style="list-style-type: none"> • “Reset 08” clignote sur l’affichage. 	L’autoradio n’est pas connecté correctement au changeur de CD.	Connectez cet autoradio et le changeur de CD correctement et appuyez sur le bouton de réinitialisation du changeur de CD.
	<ul style="list-style-type: none"> • “Reset 01” – “Reset 07” clignote sur l’affichage. 	Il y a eu un mauvais fonctionnement avec le lecteur CD.	Appuyez sur le touche de réinitialisation du changeur de CD.
	<ul style="list-style-type: none"> • Le changeur de CD ne fonctionne pas du tout. 	Le micro-ordinateur intégré peut fonctionner incorrectement à cause de parasites, etc.	Réinitialisez l’autoradio (voir page 2).

	Symptôme	Causes	Remèdes
SIRIUS	• “CALL 1-888-539-SIRIUS TO SUBSCRIBE” défile sur l’affichage.	La suscription n’a pas été réalisée.	Démarrez la suscription (voir page 39).
	• “No Signal” apparaît sur l’affichage.	Les signaux sont trop faibles.	Déplacez-vous dans un endroit où les signaux sont plus forts.
	• “No Antenna” apparaît sur l’affichage.	L’antenne n’est pas connectée solidement.	Connectez l’antenne solidement.
	• “Invalid Channel” apparaît sur l’affichage pendant environ 5 secondes, puis l’appareil retourne à l’affichage précédent.	Aucune émission sur le canal choisi.	Choisissez un autre canal.
	• “Skipped Channel” apparaît lors du préreglage d’un canal.	Le canal est réglé pour être sauté.	Ajoutez de nouveau le canal (voir page 43).
	• Vous ne pouvez pas choisir une certaine catégorie.	Tous les canaux de la catégorie sont sautés.	Rétablir un canal sauté rétablit automatiquement la catégorie.
	• “No Name” apparaît ou défile sur l’affichage.	Il n’y a pas de texte d’information pour le canal choisi.	_____
	• Aucun son n’est entendu.	“Channels Updating XX%* Completed” (Mise à jour des canaux terminée à XX%) défile sur l’affichage.	L’autoradio est en train de mettre à jour les informations des canaux et cela prend plusieurs minutes.
	• La radio SIRIUS ne fonctionne pas du tout.	Le micro-ordinateur intégré peut fonctionner incorrectement à cause de parasites, etc.	Reconnectez la radio SIRIUS après quelques secondes.
	• “Reset 08” clignote sur l’affichage.	Les connexions sont incorrectes.	Vérifiez les cordons et les connexions.

* Change chaque fois que 20% de la mise à jour est terminée, (ex. 20%, 40%, 60%).

- Microsoft et Windows Media est une marque déposée ou une marque de commerce de Microsoft Corporation aux États-Unis et/ou dans les autres pays.
- Le logo SD est une marque de commerce.

Spécifications

SECTION DE L'AMPLIFICATEUR AUDIO

Puissance de sortie:

22 W RMS × 4 canaux à 4 Ω
et avec ≤ 1% THD+N

Rapport signal sur bruit:

80 dBA (référence: 1 W pour 4 Ω)



Impédance de charge: 4 Ω (4 Ω à 8 Ω admissible)

Plage de commande de l'égaliseur:

Fréquences: 60 Hz, 150 Hz, 400 Hz, 1 kHz,
2,4 kHz, 6 kHz, 12 kHz

Niveau: ±10 dB

Réponse en fréquence: 40 Hz à 20 000 Hz

Niveau d'entrée de ligne/Impédance:

LINE IN: 1,5 V/20 kΩ en charge

Niveau de sortie de ligne/Impédance:

LINE OUT: 5,0 V/20 kΩ en charge (pleine
échelle)

Impédance de sortie: 1 kΩ

Autres prises:

SUBWOOFER OUT

Pilote du changeur

Entrée pour la télécommande de volant

SECTION DU TUNER

Plage de fréquences:

FM: 87,5 MHz à 107,9 MHz (avec l'intervalle
des canaux réglé sur 200 kHz)

87,5 MHz à 108,0 MHz (avec l'intervalle
des canaux réglé sur 50 kHz)

AM: 530 kHz à 1 710 kHz (avec l'intervalle
des canaux réglé sur 10 kHz)

531 kHz à 1 602 kHz (avec l'intervalle
des canaux réglé sur 9 kHz)

[Tuner FM]

Sensibilité utile: 11,3 dBf (1,0 μV/75 Ω)

Sensibilité utile à 50 dB: 16,3 dBf (1,8 μV/75 Ω)

Sélectivité de canal alterné (400 kHz): 65 dB

Réponse en fréquence: 40 Hz à 15 000 Hz

Séparation stéréo: 35 dB

Rapport de synchronisation: 1,5 dB

[Tuner AM]

Sensibilité: 20 μV

Sélectivité: 65 dB

SECTION DU LECTEUR CD/SD

Type: Lecteur de disque compact

Système de détection du signal: Capteur optique
sans contact (laser semi-conducteur)

Nombre de canaux: 2 canaux (stéréo)

Réponse en fréquence: 5 Hz à 20 000 Hz

Plage dynamique: 98 dB

Rapport signal sur bruit: 102 dB

Pleurage et scintillement: Inférieur à la limite
mesurable

MP3 (MPEG Audio Layer 3):

Débit binaire maximum: 320 kbps

WMA (Windows Media® Audio):

Débit binaire maximum: 192 kbps

Carte SD reproductible: Format: FAT 12/16

Volume: 512 MB

maximum

Format audio reproductible pour la carte SD:

MP3/WMA

GÉNÉRALITÉS

Alimentation:

Tension de fonctionnement:

CC 14,4 V (11 V à 16 V admissibles)

Système de mise à la masse: Masse négative

Températures de fonctionnement admissibles:

0°C à +40°C (32°F à 104°F)

Dimensions (L × H × P):

Taille d'installation (approx.):

182 mm × 52 mm × 157 mm

(7-3/16 pouces × 2-1/16 pouces ×

6-3/16 pouces)

Taille du panneau (approx.):

188 mm × 58 mm × 13 mm

(7-7/16 pouces × 2-5/16 pouces ×

9/16 pouces)

Masse (approx.):

1,7 kg (3,8 livres) (sans les accessoires)

*La conception et les spécifications sont sujettes
à changement sans notification.*

Si un kit est nécessaire pour votre voiture,
consultez votre annuaire téléphonique pour
trouver le magasin spécialisé autoradio le
plus proche.



Having TROUBLE with operation?

Please reset your unit

Refer to page of How to reset your unit

Still having trouble??

USA ONLY

Call 1-800-252-5722

<http://www.jvc.com>

We can help you!

JVC



EN, SP, FR

© 2005 Victor Company of Japan, Limited

0205MNMDWJEIN

JVEG-INST-CD/SO REC-NEV-CD-AR/SO/ICD-SHX/50