

# JVC

CD RECEIVER

KD-S36

RECEPTOR CON CD

KD-S36

ENGLISH

ESPAÑOL

**Having TROUBLE with operation?**  
**Please reset your unit**  
Refer to page of How to reset your unit  
**Still having trouble??**

USA ONLY

**Call 1-800-252-5722**  
**<http://www.jvc.com>**  
**We can help you!**



For canceling the display demonstration, see page 4.  
Para cancelar la demostración en pantalla, consulte la página 4.

For installation and connections, refer to the separate manual.  
Para la instalación y las conexiones, refiérase al manual separado.

**For customer Use:**  
Enter below the Model No. and Serial No. which are located on the top or bottom of the cabinet. Retain this information for future reference.  
Model No. \_\_\_\_\_  
Serial No. \_\_\_\_\_

# JVC

## INSTRUCTIONS

MANUAL DE INSTRUCCIONES

Thank you for purchasing a JVC product.

Please read all instructions carefully before operation, to ensure your complete understanding and to obtain the best possible performance from the unit.

### INFORMATION (For U.S.A.)

This equipment has been tested and found to comply with the limits for a Class B digital device, pursuant to Part 15 of the FCC Rules. These limits are designed to provide reasonable protection against harmful interference in a residential installation. This equipment generates, uses, and can radiate radio frequency energy and, if not installed and used in accordance with the instructions, may cause harmful interference to radio communications. However, there is no guarantee that interference will not occur in a particular installation. If this equipment does cause harmful interference to radio or television reception, which can be determined by turning the equipment off and on, the user is encouraged to try to correct the interference by one or more of the following measures:

- Reorient or relocate the receiving antenna.
- Increase the separation between the equipment and receiver.
- Connect the equipment into an outlet on a circuit different from that to which the receiver is connected.
- Consult the dealer or an experienced radio/TV technician for help.

### Caution:

Changes or modifications not approved by JVC could void the user's authority to operate the equipment.

### IMPORTANT FOR LASER PRODUCTS

1. CLASS 1 LASER PRODUCT
2. **CAUTION:** Do not open the top cover. There are no user serviceable parts inside the unit; leave all servicing to qualified service personnel.
3. **CAUTION:** (For U.S.A.) Visible and/or invisible class II laser radiation when open. Do not stare into beam.  
(For Canada) Visible and/or invisible class 1M laser radiation when open. Do not view directly with optical instruments.
4. REPRODUCTION OF LABEL: CAUTION LABEL, PLACED OUTSIDE THE UNIT.

<b>CAUTION</b> VISIBLE AND/OR INVISIBLE CLASS 1M LASER RADIATION WHEN OPEN. DO NOT VIEW DIRECTLY WITH OPTICAL INSTRUMENTS. IEC90925-1:2001 (ENG)	<b>ATTENTION</b> RAYONNEMENT LASER VISIBLE ET/OU INVISIBLE DE CLASSE 1M UNE FOIS OUVERT. NE PAS REGARDER DIRECTEMENT AVEC DES INSTRUMENTS OPTIQUES. (FRA)	<b>AVISO</b> RADIACION LASER DE CLASE 1M VISIBLE Y/O INVISIBLE CUANDO ESTA ABIERTO. NO MIRAR DIRECTAMENTE CON INSTRUMENTAL OPTICO. (ESP)	<b>VARNING</b> SYNLIG OCH/ELLER OSYNLIG LASERSTRÅLNING, KLASS 1M, NÄR DENNA DEL ÄR ÖPPNAD. BETRÄKTA EJ STRÅLEN MED OPTISKA INSTRUMENT. (SWE)	<b>注意</b> ここを開くと可視 及び/または不可視 のクラス1M レーザー放射が 出ます。 光学測定で直接 見ないでください。(JPN)	<b>CAUTION</b> VISIBLE AND/OR INVISIBLE CLASS II LASER RADIATION WHEN OPEN. DO NOT STARE INTO BEAM. FDA 21 CFR (ENG)
--	---	--	--	--	--



[European Union only]

### For safety...

- Do not raise the volume level too much, as this will block outside sounds, making driving dangerous.
- Stop the car before performing any complicated operations.

### This mark is used to indicate...



Turn the control dial to make a selection, then press to confirm the selection.

### Temperature inside the car...

If you have parked the car for a long time in hot or cold weather, wait until the temperature in the car becomes normal before operating the unit.

## How to reset your unit

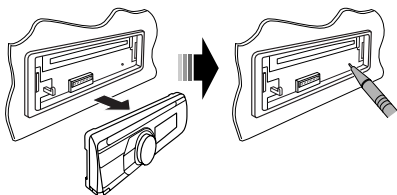

- Your preset adjustments will also be erased (except the registered Bluetooth device, see pages 12 and 13).

## How to forcibly eject a disc

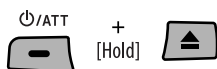

- You can forcibly eject the loaded disc even if the disc is locked. To lock/unlock the disc, see page 9.
- Be careful not to drop the disc when it ejects.
- If this does not work, reset your unit.

## Attaching the control panel

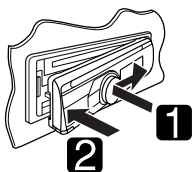

## Detaching the control panel

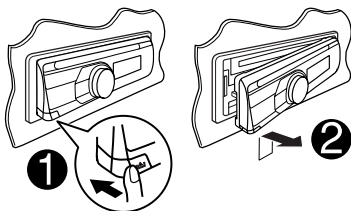

### Warning:

If you need to operate the unit while driving, be sure to look around carefully or you may be involved in a traffic accident.

## CONTENTS

How to reset your unit .....	3
How to forcibly eject a disc.....	3
Attaching the control panel .....	3
Detaching the control panel.....	3
Canceling the display demonstration .....	4
Setting the clock .....	4

## OPERATIONS

Basic operations .....	5
• Using the control panel.....	5
• Using the remote controller (RM-RK50).....	6
Listening to the radio .....	8
Disc/USB operations .....	9
• Playing a disc.....	9
• Playing a file on a USB device .....	10
• Disc/file operations.....	11

## EXTERNAL DEVICES

Using the Bluetooth® devices.....	12
• Using the Bluetooth cellular phone .....	14
• Using the Bluetooth audio player .....	15
Listening to the HD Radio™ Broadcast .....	16
Listening to the CD changer .....	17
Listening to the satellite radio .....	18
Listening to the iPod/iPhone .....	20
• When connected with the USB cable.....	20
• When connected with the interface adapter .....	21
Listening to the other external components.....	22

## SETTINGS

Selecting a preset sound mode .....	23
Title assignment .....	24
Bluetooth settings .....	25
Menu operations.....	26
Color settings.....	30

## REFERENCES

More about this unit .....	31
Troubleshooting.....	35
Maintenance.....	41
Specifications.....	42

## Canceling the display demonstration

### 1 Turn on the power.

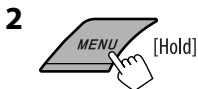

### 4 Select "DEMO OFF."



### 6 Finish the procedure.

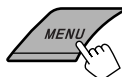

## Setting the clock

### 1 Turn on the power.

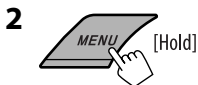

### 3 Select "CLOCK."

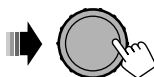

### 4 Select "CLOCK SET."



### 5 Adjust the hour.



### 6 Adjust the minute.



### 7 Finish the procedure.

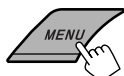

## Using the control panel

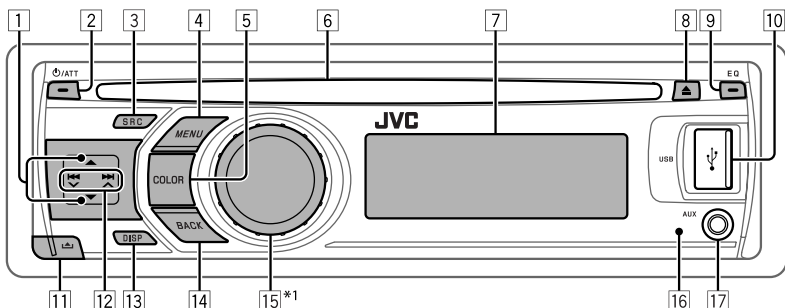

- 1 • **FM/AM**: Select preset station.  
 • **HD RADIO**: Select channel.  
 • **SIRIUS/XM**: Select category.  
 • **CD/USB/CD-CH**: Select folder.  
 • **IPOD**: Enter the main menu/Pause playback/Confirm selection.  
 • **BT-PHONE/BT-AUDIO**: Enter/go back to previous Bluetooth menu.
- 2 • Turn on the power.  
 • Attenuate the sound (if the power is on).  
 • Turn off the power [Hold].
- 3 Select the source.  
**FM/HD RADIO FM**\*2 → **AM/HD RADIO AM**\*2, \*3  
 → **SIRIUS**\*4/**XM**\*4 → **CD**\*4 → **USB/USB-IPOD**\*4, \*5 → **CD-CH**\*4/**IPOD**\*4 (or **EXT INPUT**) → **BT-PHONE**\*4 → **BT-AUDIO**\*4 → **AUX IN**\*3 → (back to the beginning)
- 4 • Enter list operations.  
 • Enter Menu setting [Hold].  
 • **USB-IPOD**: Enter the main menu.
- 5 Select the display and button illumination color.
- 6 Loading slot
- 7 Display window
- 8 Eject disc.
- 9 Select the sound mode.
- 10 USB (Universal Serial Bus) input jack
- 11 Detach the panel.
- 12 • **FM/AM/HD RADIO/SIRIUS/XM**: Search for station/channel.  
 • **CD/USB/USB-IPOD/CD-CH**: Select track.  
 • **IPOD**: Select category/track.  
 • **BT-PHONE/BT-AUDIO**: Select setting item/registered device.
- 13 When the power is turned off: Check the current clock time when "CLOCK DISP" is set to "CLOCK OFF," (see page 26).  
 When the power is turned on: Change the display information of the current source.
- 14 • Return to the previous menu.  
 • **USB-IPOD**: Switch the setting between "HEAD MODE" and "IPOD MODE"\*6 [Hold].
- 15 • Control the volume\*7 or select items [Turn].  
 • Confirm the selection [Press].  
 • **FM/HD Radio**: Enter SSM preset mode [Hold].  
 • **CD/USB/USB-IPOD**: Pause/resume playback\*7 [Press].  
 • **CD/USB/USB-IPOD/CD-CH/IPOD**: Enter playback mode [Hold].
- 16 Remote sensor
- 17 AUX (auxiliary) input jack

\*1 Also known as "Control dial" in this manual.

\*2 When the HD Radio tuner box is connected, the built-in tuner of this unit will be disabled. To listen to the HD Radio broadcast, refer to "Listening to the radio" on page 8. For more features, see page 16.

\*3 You cannot select these sources if they were disabled in the Menu (see "SRC SELECT" in "Menu operations" on page 29).

\*4 You cannot select these sources if they are not ready or not connected.

\*5 When connecting the iPod/iPhone to the USB input jack for the first time, "USB" appears on the display first, then "USB-IPOD."

Continued on the next page

\*6 You can use this function only when "IPOD MODE" is available for the connected iPod (see pages 33 and 34).

\*7 You can still adjust the volume during pause when the selected source is CD/USB/USB-IPOD. Before resume playback, check to be sure that you have not raise the volume level too much.

## Display window

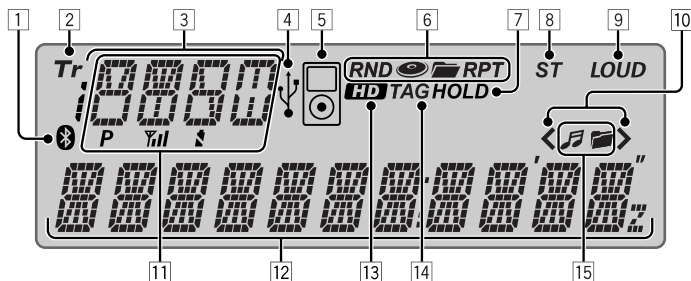

- |   |  |
|---|--|
| <p>1 Bluetooth indicator</p> <p>2 Tr (track) indicator</p> <p>3 Source display / Disc number / Track number / Folder number / Time countdown indicator / Setting and list operation information</p> <p>4 USB indicator</p> <p>5 iPod indicator</p> <p>6 Playback mode / item indicators— RND (random),  (disc),  (folder), RPT (repeat)</p> <p>7 HOLD indicator</p> <p>8 ST (stereo) indicator</p> <p>9 LOUD (loudness) indicator</p> | <p>10 Menu hierarchy position indicator— &lt; (bottom), &gt; (top), &lt;&gt; (middle)</p> <p>11 Status of Bluetooth device (Device number, [P : 1 – 5]; signal strength, [Yil : 0 – 3]*; battery reminder, [L : 0 – 3]*)</p> <p>12 Main display</p> <p>13 HD (HD Radio) indicator</p> <p>14 TAG (Tag information) indicator</p> <p>15 Disc/device information indicators—  (track/file),  (folder)</p> |
|---|--|

\* As the number increases, the signal/battery power becomes stronger.

## Using the remote controller (RM-RK50)

### Installing the lithium coin battery (CR2025)

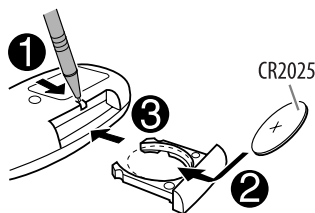

For USA—California Only:

This product contains a CR Coin Cell Lithium Battery which contains Perchlorate Material—special handling may apply.

See [www.dtsc.ca.gov/hazardouswaste/perchlorate](http://www.dtsc.ca.gov/hazardouswaste/perchlorate)

### Caution:

- Danger of explosion if battery is incorrectly replaced. Replace only with the same or equivalent type.
- Battery shall not be exposed to excessive heat such as sunshine, fire, or the like.

**If the effectiveness of the remote controller decreases, replace the battery.**

**Before using the remote controller:**

- Aim the remote controller directly at the remote sensor on the unit.
- DO NOT expose the remote sensor to bright light (direct sunlight or artificial lighting).

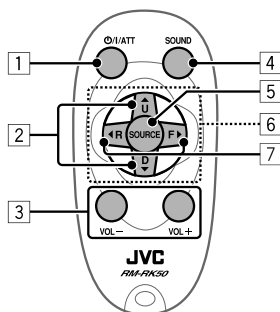
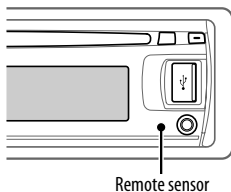

- 1 • Turns the power on if pressed briefly or attenuates the sound when the power is on.
- 2 • Turns the power off if pressed and held.
- 2 • Changes the tuner/HD Radio preset stations.
- Changes the folder of the MP3/WMA.
- While playing an MP3 disc on an MP3-compatible CD changer:
  - Changes the disc if pressed briefly.
  - Changes the folder if pressed and held.
- While listening to the satellite (SIRIUS or XM) radio:
  - Changes the categories.

**Connected with the interface adapter:**

- Pauses or resumes playback with D ▼.
  - Enters the main menu with ▲ U.
- (Now ▲ U/D ▼/◀ R/F ▶ work as the menu selecting buttons.)\*

\* ▲ U : Returns to the previous menu.



D ▼ : Confirms the selection.

- 3 Adjusts the volume level.
- 4 Selects the sound mode.
- 5 Selects the source.
- 6 For Bluetooth cellular phone:
  - Answers calls if pressed briefly.
  - Rejects calls if pressed and held.
- 7 • Searches for stations if pressed briefly.
  - Fast-forwards or reverses the track if pressed and held.
  - Changes the tracks if pressed briefly.
  - While listening to the satellite radio:
    - Changes the channels if pressed briefly.
    - Changes the channels rapidly if pressed and held.
  - While listening to an iPod (in menu selecting mode):
    - Selected with the interface adapter:
      - Connects with the interface adapter:
        - Selected an item if pressed briefly. (Then, press D ▼ to confirm the selection.)
        - Skips 10 items at a time if pressed and held.
      - Reverse skip/forward skip for Bluetooth audio player.

**Warning (to prevent accidents and damage):**

- Do not install any battery other than CR2025 or its equivalent.
- Do not leave the remote controller in a place (such as dashboards) exposed to direct sunlight for a long time.
- Store the battery in a place where children cannot reach.
- Do not recharge, short, disassemble, heat the battery, or dispose of it in a fire.
- Do not leave the battery with other metallic materials.
- Do not poke the battery with tweezers or similar tools.
- Wrap the battery with tape and insulate when throwing away or saving it.

# Listening to the radio

1		Select "FM" or "AM."
2		<p><b>Search for a station to listen—Auto Search.</b></p> <p>When a station is tuned in, searching stops. To stop searching, press the same button again.</p> <ul style="list-style-type: none"> <li>You can also search for a station manually—Manual Search. Hold either one of the buttons until "M" flashes on the display, then press it repeatedly.</li> <li>When receiving an FM stereo broadcast with sufficient signal strength, the ST indicator lights up on the display.</li> </ul>

## Improving the FM reception

When an FM stereo broadcast is hard to receive, activate monaural mode for better reception.

- See also page 27.

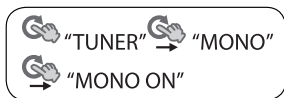
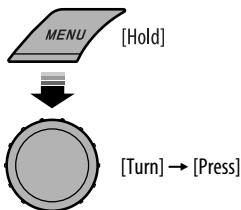

Reception improves, but stereo effect will be lost.

**To restore the stereo effect**, repeat the same procedure to select "MONO OFF."

## Change the display information



Frequency → Clock → Station name\* → (back to the beginning)

\* If no title is assigned to a station, "NO NAME" appears. To assign a title to a station, see page 24.

## Storing stations in memory

### Automatic presetting (FM)—SSM (Strong-station Sequential Memory)

You can preset up to 18 stations for FM.

#### 1 While listening to a station...

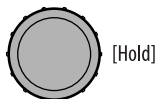

#### 2 Select the preset number range you want to store.





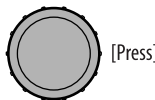

SSM 01–06 ↔ SSM 07–12 ↔ SSM 13–18

#### 3



Local FM stations with the strongest signals are searched and stored automatically.

- To stop searching**, press    .
- If an HD Radio tuner box is connected, you can also search and store the AM stations.

**To preset other 6 stations**, repeat from step 1 again.



### Manual presetting (FM/AM)

You can preset up to 18 stations for FM and 6 stations for AM.

Ex.: Storing FM station of 92.50 MHz into preset number "04."



2 Select preset number "04."

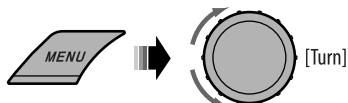

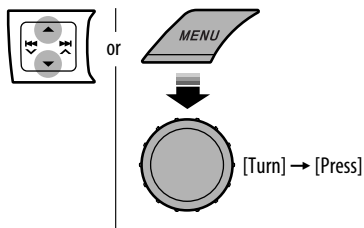

### Selecting preset station



## Disc/USB operations

### Playing a disc

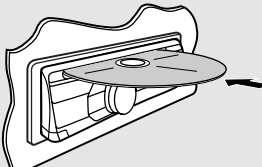
<p>1 </p> 	<p><b>Turn on the power.</b></p>
<p>2 </p>	<p><b>Insert a disc.</b> All tracks will be played repeatedly until you change the source or eject the disc.</p>

### Caution on volume setting:

Digital devices (CD/USB) produce very little noise compared with other sources. Lower the volume before playing these digital sources to avoid damaging the speakers by sudden increase of the output level.

### Prohibiting disc ejection

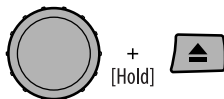

To cancel the prohibition, repeat the same procedure.

### Stop playing and ejecting the disc



- "NO DISC" appears. Press SRC to listen to another playback source.

Continued on the next page

## Playing a file on a USB device

This unit can play MP3/WMA files stored on a USB mass storage class device.

You can connect a USB mass storage class device such as a USB memory, Digital Audio Player, portable HDD, etc. to the unit.

- You can also connect an Apple iPod/iPhone to the USB input jack. For details of the operations, see pages 20 – 22.

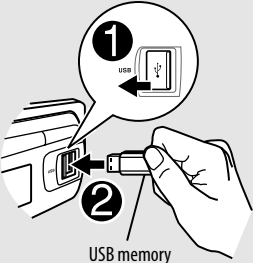
<p><b>1</b></p> 	<p><b>Turn on the power.</b></p>
<p><b>2</b></p>  <p>USB memory</p>	<p><b>Connect a USB.</b> All tracks will be played repeatedly until you change the source or disconnect a device.</p>

### If a USB device has been attached...

**SRC**

Playback starts from where it has been stopped previously.

- If a different USB device is currently attached, playback starts from the beginning.

### Stop playing and detaching the USB device

Straightly pull it out from the unit.

- “NO USB” appears. Press SRC to listen to another playback source.

### Cautions:

- Avoid using the USB device if it might hinder your safety driving.
- Do not pull out and attach the USB device repeatedly while “READING” is shown on the display.
- Do not start the car engine if a USB device is connected.
- This unit may not be able to play the files depending on the type of USB device.
- Operation and power supply may not work as intended for some USB devices.
- You cannot connect a computer to the USB input terminal of the unit.
- Make sure all important data has been backed up to avoid losing the data.
- Do not leave a USB device in the car, expose to direct sunlight, or high temperature to avoid deformation or cause damages to the device.
- Some USB devices may not work immediately after you turn on the power.
- For more details about USB operations, see pages 32 and 33.

## Disc/file operations

### Selecting a track/folder

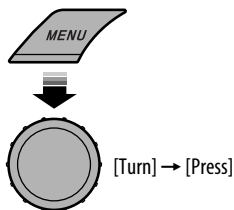

- For MP3/WMA discs, select the desired folder, then the desired track by repeating the control dial procedures.
- To return to the previous menu, press BACK.

Pressing (or holding) the following buttons allows you to...

	[Press] Pause/resume playback.
	MP3/WMA: Select folder
	[Press] Select track [Hold] Reverse/fast-forward track

### Selecting the playback modes

You can use only one of the following playback modes at a time.

- [Hold]
- [Turn] → [Press]  
**REPEAT ↔ RANDOM**
- [Turn] → [Press]

REPEAT	<b>TRACK RPT</b> : Repeats current track
	<b>FOLDER RPT</b> : MP3/WMA: Repeats current folder
RANDOM	<b>FOLDER RND</b> : MP3/WMA: Randomly plays all tracks of current folder, then tracks of next folders
	<b>ALL RND</b> : Randomly plays all tracks

- To cancel repeat play or random play, select "RPT OFF" or "RND OFF."
- To return to the previous menu, press BACK.

### Change the display information

DISP

#### Audio CD/CD Text:

Disc title/performer\*1 → Track title\*1 → Current track number with the elapsed playing time → Current track number with the clock time → (back to the beginning)

#### MP3/WMA:

Album name/performer (folder name)\*2 → Track title (file name) → Current track number with the elapsed playing time → Current track number with the clock time → (back to the beginning)

\*1 If the current disc is an audio CD, "NO NAME" appears.

\*2 If an MP3/WMA file does not have Tag information or "TAG DISPLAY" is set to "TAG OFF" (see page 27), folder name and file name appear.

# Using the Bluetooth® devices

For Bluetooth operations, it is required to connect the **Bluetooth adapter (KS-BTA200)** (not supplied) to the CD changer jack on the rear of this unit.

- Refer also to the instructions supplied with the Bluetooth adapter and the Bluetooth device.
- Refer to the list (included in the box) to check the countries where you may use the Bluetooth® function.

To use a Bluetooth device through the unit ("BT-PHONE" and "BT-AUDIO") for the first time, you need to establish Bluetooth wireless connection between the unit and the device.

- Once the connection is established, it is registered in the unit even if you reset your unit. Up to five devices can be registered in total.
- Only one device can be connected at a time for each source ("BT-PHONE" and "BT-AUDIO").

See page 33 about warning messages for Bluetooth operations.

## ■ Registering a Bluetooth device

### Registration (Pairing) methods

Use either of the following items in the Bluetooth menu to register and establish the connection with a device.

- Select "BT-PHONE" or "BT-AUDIO" as the source to operate the Bluetooth menu.

<b>OPEN</b>	Make the unit ready to establish a new Bluetooth connection. Connection is established by operating the Bluetooth device.
<b>SEARCH</b>	Make the unit ready to establish a new Bluetooth connection. Connection is established by operating the unit.

### Registering using "OPEN"

**Preparation:** Operate the device to turn on its Bluetooth function.

- 1 Select "BT-PHONE" or "BT-AUDIO."

SRC

- 2 Select "NEW DEVICE."

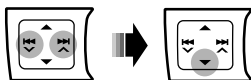

- 3 Select "OPEN."

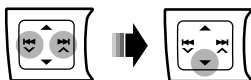

- 4 Enter a PIN (Personal Identification Number) code to the unit.

- You can enter any number you like (1-digit to 16-digit number). [Initial: 0000]
- Some devices have their own PIN code. Enter the specified PIN code to the unit.

- 1 Move to the next (or previous) number position.



- 2 Select a number.



- 3 Repeat steps 1 and 2 until you finish entering a PIN code.
- 4 Confirm the entry.



"OPEN.." flashes on the display.

## 5 Use the Bluetooth device to search and connect.

On the device to be connected, enter the same PIN code you have just entered for this unit. "CONNECTED" appears on the display. Now connection is established and you can use the device through the unit.

The device remains registered even after you disconnect the device. Use "CONNECT" (or activate "AUTO CNNECT") to connect the same device from next time on. (See the following and page 25.)

### Connecting a device

#### 1 Select "BT-PHONE" or "BT-AUDIO."



#### 2 Select "NEW DEVICE."

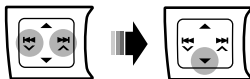

#### 3 To search for available devices: Select "SEARCH."

The unit searches and displays the list of the available devices. If no available device is detected, "UNFOUND" appears.

#### To connect a special device:

#### Select "SPECIAL."

The unit displays the list of the preset devices.

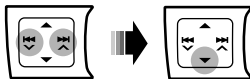

#### 4 Select a device you want to connect.

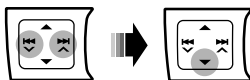

## 5 For available devices...

- 1 Enter the specific PIN code of the device to the unit.  
Refer to the instructions supplied with the device to check the PIN code.
- 2 Use the Bluetooth device to connect.  
Now connection is established and you can use the device through the unit.

#### For special device...

Use "OPEN" or "SEARCH" to connect.

### Connecting/disconnecting/deleting a registered device

#### 1 Select "BT-PHONE" or "BT-AUDIO."



#### 2 Select a registered device you want to connect/disconnect/delete.

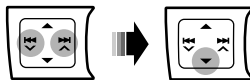

#### 3 To connect/disconnect the selected device: Select "CONNECT" or "DISCONNECT."

#### To delete the selected device:

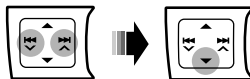

Select "DELETE," then "YES."



You can set the unit to connect the Bluetooth device automatically when the unit is turned on. (See "AUTO CNNECT" on page 25.)

Continued on the next page

## Using the Bluetooth cellular phone

1		Select "BT-PHONE."
2		Enter the Bluetooth menu.
3	—	Make a call or setting using the Bluetooth setting menu. (See the following and page 25.)

### When a call comes in....

The source is automatically changed to "BT-PHONE."

- The display will flash in blue (see "RING COLOR" on page 28 for setting).

### When "AUTO ANSWER" is activated....

The unit answers the incoming calls automatically, see page 25.

- When "AUTO ANSWER" is deactivated, press any button (except  $\phi$ /ATT/ $\blacktriangle$ ) to answer the incoming call.
- You can adjust the microphone volume level (see "MIC SETTING" on page 25).

### To end the call

Hold any button (except  $\phi$ /ATT/ $\blacktriangle$ ).

### When a text message comes in....

If the cellular phone is compatible with text message (notified through JVC Bluetooth adapter) and "MSG INFO" (message info) is set to "AUTOMATIC" (see page 25), the unit rings to inform you of the message arrival.

- "RCV MESSAGE" (receiving message) appears on the display and the display illuminate in blue (see "RING COLOR" on page 28 for setting).

### Making a call

You can make a call using the following methods.

Select "BT-PHONE," then follow the following steps to make a call:

- To return to the previous menu, press  $\blacktriangle$ .

#### 1 Enter the "DIAL" menu.

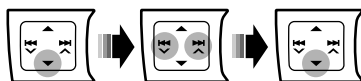

#### 2 Select a calling method.



#### Call history:

- 1 Select a call history (REDIAL\*, RECEIVED\*, MISSED\*).
- 2 Then select a name (if it is acquired) or phone number.

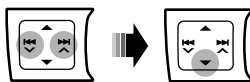

#### Phone book:

- 1 Select "PHONE BOOK\*".  
The list of phone number appears.
- 2 Select a name from the list.

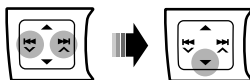

\* Displays only when your cellular phone is equipped with these functions and is compatible with this unit.

**Direct dialing:**

- 1 Select "NUMBER."

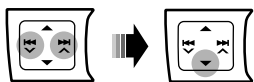

- 2 Select a number.



- 3 Move to the next (or previous) number position.

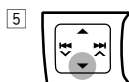

- 4 Repeat steps 2 and 3 until you finish entering the phone number.

**Voice dialing:**

- 1 Select "VOICE DIAL."

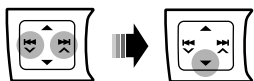

"SAY NAME" appears on the display.

- 2 Speak the name you want to call.
- If your cellular phone does not support the voice recognition system, "ERROR" appears on the display.
  - Using "VOICE DIAL" may be difficult in a noisy environment or during an emergency.

**Using the Bluetooth audio player**

<b>SRC</b>	<p><b>Select "BT-AUDIO."</b></p> <p>If playback does not start, operate the Bluetooth audio player to start playback.</p> <ul style="list-style-type: none"> <li>Operate the Bluetooth audio player to pause (if playback does not pause when you change the source).</li> </ul>
------------	--

	Reverse skip/forward skip
	Pause/start playback*
	Enter the Bluetooth menu (see page 25)

\* Operation may be different according to the connected Bluetooth audio player.

- Refer also to page 13 for connecting/disconnecting/deleting a registered device.
- If the sound is stopped or interrupted while using a Bluetooth device, turn off, and turn on the unit again to restore the sound.  
If this does not work, reconnect the device (see page 13).

**Bluetooth Information:**

If you wish to receive more information about Bluetooth, visit the following JVC web site:  
<<http://www.jvc.co.jp/english/car/>> (English website only)

# Listening to the HD Radio™ Broadcast

Before operating, connect **HD Radio tuner box**, KT-HD300 (not supplied) to the CD changer jack on the rear of the unit.

## What is HD Radio Technology?

HD Radio Technology can deliver high-quality digital sound—AM digital will have FM-like quality (in stereo) and FM digital will have CD-like quality—with static-free and clear reception. Furthermore, stations can offer text and data, such as artist names and song titles.

- When the HD Radio tuner box is connected, it can also receive conventional analog broadcasts.
- Many HD Radio stations also offer more than one channel of programming. This service is called multicasting.
- To find HD Radio stations in your area, visit <<http://www.hdradio.com/>>.

Refer also to pages 8 and 9 for basic radio operations.

## When receiving an HD Radio station...

Lights up when digital audio is broadcast.  
Flashes when analog audio is broadcast.



Station Call Sign appears.

## When receiving HD Radio multicast channels...



First four letters of Call Sign      Channel number



Select your desired channel.

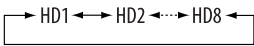

"LINKING" appears while linking to a multicast channel.

## Searching for HD Radio stations only



## Changing HD Radio reception mode

While receiving an HD Radio broadcast, the unit receives digital or analog audio automatically due to the receiving condition.

## While listening to an HD Radio station...

- See also page 27.

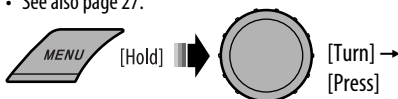

Lights up when holding the digital reception.  
Flashes when holding the analog reception.



- If no sound can be heard with AUTO, change the setting to ANALOG or DIGITAL.
- The setting automatically changes to AUTO if you tuned in to or change to another station, or if you turned off the power.
- This setting cannot take effect for the conventional FM/AM stations.
- If the radio station forces the reception mode to digital, the HOLD indicator flashes.

## Change the display information



Call Sign\*1 → Frequency → Title/artist/album name of the current segment\*2 → Clock → (back to the beginning)

\*1 "\*\*\*\*-FM" or "\*\*\*\*\*" appears when no Call Sign is received.

\*2 "NO TEXT" appears when no text is received.





# Listening to the CD changer

It is recommended to use a JVC MP3-compatible CD changer (not supplied) with your unit. You can connect a CD changer to the CD changer jack on the rear of the unit.



- You can only play conventional CDs (including CD Text) and MP3 discs.

**Preparation:** Make sure "CH/IPOD" is selected in the "SRC SELECT" → "EXT IN" setting, see page 29.



<b>1</b>		<b>Select "CD-CH."</b>
<b>2</b>		<b>Enter the list mode.</b>
<b>3</b>	 [Turn] → [Press]	<b>Select a disc, folder, then the track.</b> Playback starts automatically. <ul style="list-style-type: none"> <li>If there is no disc on the selected tray, the unit beeps.</li> </ul>

- To select another folder/track while playing (for MP3 discs), repeat step **2** and **3** above until the desired folder/track is selected. The selection always start from disc number first.
- If another disc/folder is selected, playback starts from the 1st track of the selected disc/folder.

Pressing (or holding) the following buttons allows you to...

	MP3: Select folders
	[Press] Select track [Hold] Reverse/fast-forward track

## Selecting the playback modes

-  [Hold]
-  [Turn] → [Press]  
**REPEAT ↔ RANDOM**
-  [Turn] → [Press]

<b>REPEAT</b>	<b>TRACK RPT</b> : Repeats current track
	<b>FOLDER RPT</b> : MP3: Repeats all tracks of current folder
	<b>DISC RPT</b> : Repeats all tracks of the current disc
<b>RANDOM</b>	<b>FOLDER RND</b> : MP3: Randomly plays all tracks of the current folder, then tracks of the next folder
	<b>DISC RND</b> : Randomly plays all tracks of current disc
	<b>ALL RND</b> : Randomly plays all tracks of the discs in the magazine

- To cancel repeat play or random play, select "RPT OFF" or "RND OFF."
- To return to the previous menu, press BACK.

See page 11 for changing the display information.

# Listening to the satellite radio

Before operating, connect either one of the following (not supplied) to the CD changer jack on the rear of this unit.

- **JVC SIRIUS satellite radio System**, SC-C1 and KS-SRA100, PnP, SC-VDOC1 and KS-SRA100, for listening to the SIRIUS Satellite radio.
- **XM satellite radio System**, JVC Smart Digital Adapter–XMDJVC100, CNP2000UC and CNPJVC1 for listening to the XM Satellite radio.

## **GCI (Global Control Information) update**

- If channels are updated after subscription, updating starts automatically. "UPDATING" flashes and no sound can be heard.
- Update takes a few minutes to complete.
- During update, you cannot operate your satellite radio.

## **Activate your SIRIUS subscription after connection**

1 



2

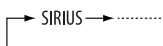

SIRIUS Satellite radio starts updating all the SIRIUS channels.

Once completed, SIRIUS Satellite radio tunes in to the preset channel, CH184.

3 **Check your SIRIUS ID, see page 27.**

4 **Contact SIRIUS on the internet at <<http://activate.siriusradio.com/>> to activate your subscription, or you can call SIRIUS toll-free at 1-888-539-SIRIUS (7474).** "SUB UPDT PRESS ANY KEY" scrolls on the display once subscription has been completed.

## **Activate your XM subscription after connection**

- Only Channel 0, 1, and 247 are available before activation.

1 



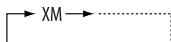

2



XMDirect™ Tuner Box or XMDirect2 Tuner System starts updating all the XM channels. "Channel 1" is tuned in automatically.

3 **Check your XM Satellite radio ID labelled on the casing of the XMDirect™ Tuner Box or XMDirect2 Tuner System, or tune in to "Channel 0" (see page 19).**

4 **Contact XM Satellite radio on the internet at <<http://xmradio.com/activation/>> to activate your subscription, or you can call 1-800-XM-RADIO (1-800-967-2346).** Once completed, the unit tunes in to one of the available channels (Channel 4 or higher).

1		Select "SIRIUS" or "XM."
2		<b>Select a category.</b> SIRIUS: If you select "ALL," you can tune in to all the channels of all categories.
3		<b>Select a channel to listen.</b> <ul style="list-style-type: none"> <li>• Holding the button changes the channels rapidly.</li> <li>• While searching, invalid and unsubscribed channels are skipped.</li> </ul> XM: If you do not select a channel within 15 seconds, category selected in step 2 is canceled. You can select all channels of all categories now (including non-categorised channels).

## ■ Storing channels in memory

You can preset up to 18 channels for both SIRIUS and XM.

Ex.: Storing channel into preset number "04."

**1** Tune in to a channel you want to store (see steps 1 – 3 above).

**2** Select preset number "04."

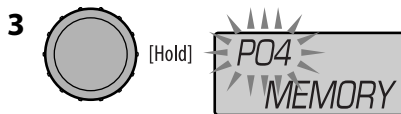
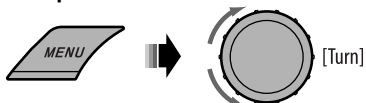

### Change the display information



Category name → Channel name → Artist name →  
 Composer name\* → Song/program name/title →  
 Clock → (back to the beginning)

\* Only for SIRIUS Satellite radio.

## ■ Checking the XM Satellite radio ID

While selecting "XM," select "Channel 0."



The display alternately shows "RADIO ID" and the 8-digit (alphanumeric) ID number.

To cancel the ID number display, select any channel other than "Channel 0."

## ■ Selecting SIRIUS/XM preset station

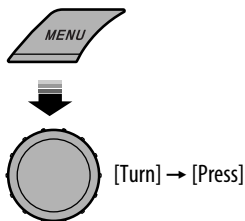

# Listening to the iPod/iPhone

You can connect the iPod/iPhone using the following cable or adapter:

Cable/adapter	To operate
USB 2.0 cable (supplied with the iPod/iPhone) to the USB input jack on the control panel	See "When connected with the USB cable" below.
Interface adapter for iPod, KS-PD100 (not supplied) to the CD changer jack on the rear of the unit	See "When connected with the interface adapter" on page 21.

- Disconnecting the iPod/iPhone will stop playback. Press SRC to listen to another playback source.
- For details, refer also to the manual supplied with your iPod/iPhone.

## Caution:

- Avoid using the iPod/iPhone if it might hinder your safety while driving.
- Make sure all important data has been backed up to avoid losing the data.

## When connected with the USB cable



There are 2 control terminals in "USB-IPOD" source.

- "HEAD MODE": control by this unit.
- "IPOD MODE": control by the connected iPod/iPhone.

**Preparation:** Select the controlling terminal, "HEAD MODE" or "IPOD MODE" for iPod playback:

- Press and hold BACK button.
- Make the selection from "IPOD SWITCH" setting, see page 29.

The operations explained below are under "HEAD MODE."

1		<b>Select "USB-IPOD."</b> Playback starts automatically.
2		<b>Select a song.</b>

## Selecting a track from the menu

1 Enter the main menu.



2 Select the desired menu.

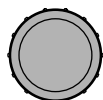

[Turn] → [Press]

PLAYLISTS ↔ ARTISTS ↔ ALBUMS ↔  
SONGS ↔ PODCASTS ↔ GENRES ↔  
COMPOSERS ↔ AUDIOBOOKS

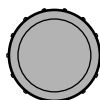

3 Select the desired track.





[Turn] → [Press]

- To return to the previous menu, press BACK.

Pressing (or holding) the following buttons allows you to...

	[Press] Pause/resume playback.
	[Press] Select track [Hold] Reverse/fast-forward track

## Selecting the playback modes

-  [Hold]
-  [Turn] → [Press]  
**REPEAT ↔ RANDOM**

-  [Turn] → [Press]
 

REPEAT	<b>ONE RPT</b>	: Functions the same as "Repeat One" of the iPod.
	<b>ALL RPT</b>	: Functions the same as "Repeat All" of the iPod.
RANDOM	<b>ALBUM RND</b>	: Functions the same as "Shuffle Albums" of the iPod.
	<b>SONG RND</b>	: Functions the same as "Shuffle Songs" of the iPod.

- To cancel repeat play or random play, select "RPT OFF" or "RND OFF."
- "ALBUM RND" is not available for some iPod.
- To return to the previous menu, press BACK.



### Change the display information



Current track number with the elapsed playing time  
→ Current track number with the clock time →  
(back to the beginning)

## When connected with the interface adapter

**Preparation:** Make sure "CH/IPOD" is selected in the "SRC SELECT" → "EXT IN" setting, see page 29.

<b>1</b>		<b>Select "IPOD."</b> Playback starts automatically.
<b>2</b>		<b>Select a song.</b>





## Selecting a track from the menu

- Enter the main menu.**  
 This mode will be canceled if no operations are done for about 5 seconds.

- Select the desired menu.**



**PLAYLISTS ↔ ARTISTS ↔ ALBUMS ↔  
SONGS ↔ GENRES ↔ COMPOSERS ↔**  
(back to the beginning)

- Pressing and holding / / /  skips 10 items at a time.



- Confirm the selection.**



Continued on the next page

- If a track is selected, playback starts automatically.
- Press ▲ to return to the previous menu.

Pressing (or holding) the following buttons allows you to...

	Pause/resume playback
	[Press] Select track [Hold] Reverse/fast-forward track

## ■ Selecting the playback modes

See page 21 for operations.

- "ALBUM RND" functions only if you select "ALL" for "ALBUMS" in the main menu.

### Change the display information

DISP

Album name/Artist name → Track name → Current track number with the elapsed playing time → Current track number with the clock time → (back to the beginning)

## Listening to the other external components

You can connect an external component to:

- **EXT INPUT:** CD changer jack on the rear of this unit using the following adapters (not supplied):
  - **KS-U57:** For connecting the component with pin jacks
  - **KS-U58:** For connecting the component with stereo mini jack

**Preparation:** Make sure "EXT INPUT" is selected in the "SRC SELECT" → "EXT IN" setting, see page 29.

- **AUX IN:** AUX (auxiliary) input jack on the control panel.

**Preparation:** Make sure "AUX ON" is selected in the "SRC SELECT" → "AUX IN" setting, see page 29.

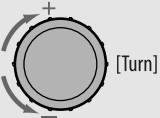
1		Select "EXT INPUT" or "AUX IN."
2	—	Turn on the connected component and start playing the source.
3		Adjust the volume.
4	—	Adjust the sound as you want (see pages 23 and 24).

### Connecting an external component to the AUX input jack

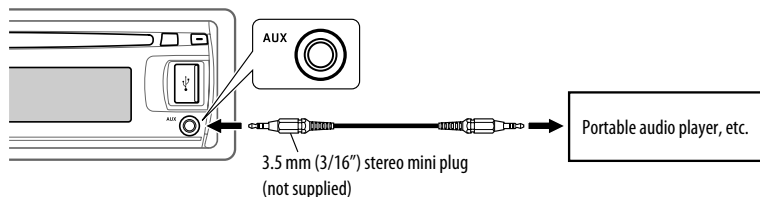

# Selecting a preset sound mode

You can select a preset sound mode suitable to the music genre.

- See also page 26.

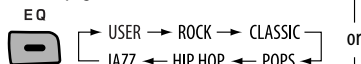

Selecting from Menu.

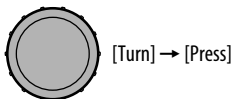

- See the following for "USER" settings.

## Storing your own sound mode

You can store your own adjustments in memory.

### 1 Select "USER."

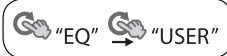
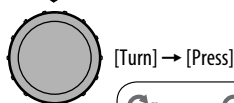

### 2 While "USER" is shown on the display...

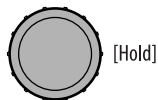

### 3 Select a tone.

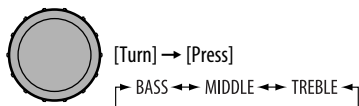

### 4 Adjust the sound elements of the selected tone.

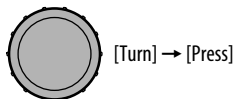

- 1 Adjust the frequency.
- 2 Adjust the level.
- 3 Adjust the Q-slope.

Sound elements	Range/selectable items		
	BASS	MIDDLE	TREBLE
Frequency	60 Hz	0.5 kHz	10.0 kHz
	80 Hz	1.0 kHz	12.5 kHz
	100 Hz	1.5 kHz	15.0 kHz
	150 Hz	2.0 kHz	17.5 kHz
	200 Hz	2.5 kHz	17.5 kHz
Level	-06 to +06	-06 to +06	-06 to +06
Q	Q1.0	Q0.75	Fix
	Q1.25	Q1.0	
	Q1.5	Q1.25	
	Q2.0		

Continued on the next page

## 5 Repeat steps 3 and 4 to adjust other sound characteristics.

The adjustment made will be stored automatically.

### Preset value setting for each sound mode

Sound mode	Preset value									LOUD (loudness)
	BASS			MIDDLE			TREBLE			
	Freq.	Level	Q	Freq.	Level	Q	Freq.	Level	Q	
USER	60 Hz	00	Q1.25	1.0 kHz	00	Q1.0	10.0 kHz	00	—	OFF
ROCK	100 Hz	+03	Q1.0	1.0 kHz	00	Q1.25	10.0 kHz	+02	—	
CLASSIC	80 Hz	+01	Q1.25	1.0 kHz	00	Q1.25	10.0 kHz	+03	—	
POPS	100 Hz	+02	Q1.25	1.0 kHz	+01	Q1.25	10.0 kHz	+02	—	
HIP HOP	60 Hz	+04	Q1.0	1.0 kHz	-02	Q1.0	10.0 kHz	+01	—	
JAZZ	80 Hz	+03	Q1.25	1.0 kHz	00	Q1.25	10.0 kHz	+03	—	

Freq.: Frequency Q: Q-slope

## Title assignment

You can assign titles to 30 station frequencies (FM and AM) using 8 characters (maximum) for each title.

### 1 Select "FM" or "AM."

SRC

### 2 Show the title entry screen.

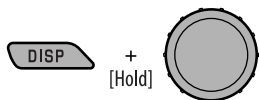

### 3 Assign a title.

- 1 Select a character.



A	B	C	D	E	F	G	H	I	J	K	L	M	N	O
P	Q	R	S	T	U	V	W	X	Y	Z	0	1	2	3
4	5	6	7	8	9	-	/	<	>	space				

- 2 Move to the next (or previous) character position.



- 3 Repeat steps 1 and 2 until you finish entering the title.

### 4 Finish the procedure.

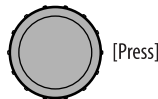

### To erase the entire title

In step 2 on the left column...

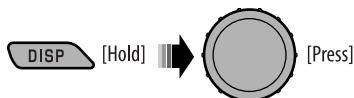



# Bluetooth settings

You can change the settings listed on the right column according to your preference.

## 1 Select "BT-PHONE" or "BT-AUDIO."

SRC

## 2 Enter the Bluetooth menu.



## 3 Select "SETTINGS."



## 4 Select a setting item.

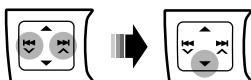

\*1 Appears only when a Bluetooth phone is connected.

\*2 Appears only when a Bluetooth phone is connected and it is compatible with text message (notified through JVC Bluetooth adapter).

\*3 Bluetooth Audio: Shows only "Version."

## 5 Change the setting accordingly.



### Setting menu ( \_ : Initial)

#### AUTO CNNCT (connect)

When the unit is turned on, the connection is established automatically with...

**OFF:** No Bluetooth device.

**LAST:** The last connected Bluetooth device.

**ORDER:** The available registered Bluetooth device found at first.

#### AUTO ANSWER

Only for the device being connected for "BT-PHONE."

**OFF:** The unit does not answer the calls automatically. Answer the calls manually.

**ON:** The unit answers the incoming calls automatically.

**REJECT:** The unit rejects all incoming calls.

#### MSG INFO (message info)

Only for the device being connected for "BT-PHONE."

**AUTOMATIC:** The unit informs you of the arrival of a message by ringing and displaying "RCV MESSAGE" (receiving message).  
 • The display illuminate in blue (see "RING COLOR" on page 28).

**MANUAL:** The unit does not inform you of the arrival of a message.

#### MIC SETTING (microphone setting)

Only for the device being connected for "BT-PHONE."

Adjust the volume of the microphone connected to the Bluetooth adapter.

#### LEVEL 01/02/03

#### VERSION

The Bluetooth software and hardware versions are shown.

# Menu operations

## 1 Call up the menu.



## 2 Select the desired item.

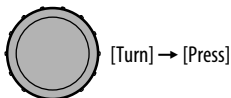

## 3 Repeat step 2 if necessary.

- To return to the previous menu, press BACK.
- To exit from the menu, press DISP or MENU.

Initial: Underlined

Category	Menu items	Selectable settings, [reference page]
DEMO	<b>DEMO</b> Display demonstration	<ul style="list-style-type: none"> <li>• <b>DEMO ON</b> : Display demonstration will be activated automatically if no operation is done for about 20 seconds, [4].</li> <li>• <b>DEMO OFF</b> : Cancels.</li> </ul>
	<b>CLOCK DISP</b> *1 Clock display	<ul style="list-style-type: none"> <li>• <b>CLOCK ON</b> : Clock time is shown on the display at all times when the power is turned off.</li> <li>• <b>CLOCK OFF</b> : Cancels; pressing DISP will show the clock time for about 5 seconds when the power is turned off, [5].</li> </ul>
CLOCK	<b>CLOCK SET</b> Clock setting	: Adjust the hour, then the minute, [4]. (Initial: 1:00)
	<b>CLOCK ADJ</b> *2 Clock adjustment	<ul style="list-style-type: none"> <li>• <b>AUTO</b> : The built-in clock is automatically adjusted using the clock data provided via the satellite radio channel.</li> <li>• <b>OFF</b> : Cancels.</li> </ul>
	<b>TIME ZONE</b> *2, *3 Time zone	: Select your residential area from one of the time zones for clock adjustment. <b>EASTERN, ATLANTIC, NEWFOUND, ALASKA, PACIFIC, MOUNTAIN, CENTRAL</b>
	<b>DST</b> *2, *3 Daylight savings time	<ul style="list-style-type: none"> <li>• <b>DST ON</b> : Activates daylight savings time if your residential area is subject to DST.</li> <li>• <b>DST OFF</b> : Cancels.</li> </ul>
EQ	<b>EQ</b> Equalizer	: Select a preset sound mode suitable to the music genre. <b>USER, ROCK, CLASSIC, POPS, HIP HOP, JAZZ</b>

\*1 If the power supply is not interrupted by turning off the ignition key of your car, it is recommended to select "CLOCK OFF" to save the car's battery.

\*2 Displayed only when SIRIUS Satellite radio or XM Satellite radio is connected.

\*3 Displayed only when "CLOCK ADJ" is set to "AUTO."

Category	Menu items	Selectable settings, [reference page]
DISPLAY	<b>DIMMER</b> Dimmer	<ul style="list-style-type: none"> <li>• <b>DIMMER AUTO</b> : Dims the display when you turn on the headlights.*4</li> <li>• <b>DIMMER ON</b> : Dims the display and button illumination.</li> <li>• <b>DIMMER OFF</b> : Cancels.</li> </ul>
	<b>SCROLL</b> *5 Scroll	<ul style="list-style-type: none"> <li>• <b>SCROLL ONCE</b> : Scrolls the displayed information once.</li> <li>• <b>SCROLL AUTO</b> : Repeats scrolling (at 5-second intervals).</li> <li>• <b>SCROLL OFF</b> : Cancels.</li> </ul> <p>Pressing DISP for more than one second can scroll the display regardless of the setting.</p>
	<b>TAG DISPLAY</b> Tag display	<ul style="list-style-type: none"> <li>• <b>TAG ON</b> : Shows the Tag information while playing MP3/WMA tracks.</li> <li>• <b>TAG OFF</b> : Cancels.</li> </ul>
TUNER	<b>AREA</b> Tuner channel interval	<ul style="list-style-type: none"> <li>• <b>AREA US</b> : When using in North/Central/South America. AM/FM intervals are set to 10 kHz/200 kHz.</li> <li>• <b>AREA EU</b> : When using in any other areas. AM/FM intervals are set to 9 kHz/50 kHz (100 kHz during auto search).</li> <li>• <b>AREA SA</b> : When using in South American countries where FM interval is 100 kHz. AM interval is set to 10 kHz.</li> </ul>
	<b>MONO</b> *6 Monaural mode	<ul style="list-style-type: none"> <li>• <b>MONO ON</b> : Activate monaural mode to improve FM reception, but stereo effect will be lost, [8].</li> <li>• <b>MONO OFF</b> : Restore the stereo effect.</li> </ul>
	<b>SID</b> *7 SIRIUS ID	: Your SIRIUS identification number scrolls on the display 5 seconds after "SID" is selected, [18].
	<b>BLEND HOLD</b> *8 HD Radio reception mode	<ul style="list-style-type: none"> <li>• <b>AUTO</b> : Switch between digital and analog audio automatically, [16].</li> <li>• <b>DIGITAL</b> : Tuning to digital audio only.</li> <li>• <b>ANALOG</b> : Tuning to analog audio only.</li> </ul>
	<b>IF BAND</b> Intermediate frequency band	<ul style="list-style-type: none"> <li>• <b>AUTO</b> : Increases the tuner selectivity to reduce interference noises between adjacent stations. (Stereo effect may be lost.)</li> <li>• <b>WIDE</b> : Subject to interference noises from adjacent stations, but sound quality will not be degraded and the stereo effect will remain.</li> </ul>

\*4 The illumination control lead connection is required. (See "Installation/Connection Manual.")

\*5 Some characters or symbols will not be shown correctly (or will be blanked) on the display.

\*6 Displayed only when the source is "FM."

\*7 Displayed only when SIRIUS Satellite radio is connected.

\*8 Displayed only when HD Radio tuner box is connected.

Category	Menu items	Selectable settings, [reference page]
COLOR	<b>COLOR 01</b> — <b>COLOR 29,</b> <b>USER</b>	: Select one of the preset or user color for display and button (except <b>EQ</b> / <b>⊕</b> / <b>ATT</b> / <b>▲</b> ) illumination. (For customized color settings, "USER," see page 30.)
	<b>MENU COLOR</b> Menu color	<ul style="list-style-type: none"> <li>• <b>ON</b> : Changes the display and button (except <b>EQ</b>/<b>⊕</b>/<b>ATT</b>/<b>▲</b>) illumination during menu, list search and playback mode operations.</li> <li>• <b>OFF</b> : Cancels.</li> </ul>
<b>RING COLOR</b>	<b>RING COLOR</b> *9 Ring color	<ul style="list-style-type: none"> <li>• <b>ON</b> : When a call comes in, the display will flash in blue. <ul style="list-style-type: none"> <li>• The display will change to the original color when you answer the call or the incoming call stops.</li> </ul> When the unit receive a text message, the display only illuminate in blue. </li> <li>• <b>OFF</b> : Cancels.</li> </ul>
AUDIO	<b>FADER</b> *10,*11 Fader	<b>R06 – F06</b> : Adjust the front and rear speaker output balance. (Initial: 00)
	<b>BALANCE</b> *11 Balance	<b>L06 – R06</b> : Adjust the left and right speaker output balance. (Initial: 00)
	<b>LOUD</b> Loudness	<ul style="list-style-type: none"> <li>• <b>LOUD ON</b> : Boost low and high frequencies to produce a well-balanced sound at a low volume level.</li> <li>• <b>LOUD OFF</b> : Cancels.</li> </ul>
	<b>VOL ADJUST</b> Volume adjust	<b>VOL ADJ -05</b> — <b>VOL ADJ +05</b> (Initial: VOL ADJ 00) : Preset the volume adjustment level of each source (except FM), compared to the FM volume level. The volume level will automatically increase or decrease when you change the source. <ul style="list-style-type: none"> <li>• Before making an adjustment, select the source you want to adjust.</li> <li>• "VOL ADJ FIX" appears on the display if "FM" is selected as the source.</li> </ul>
	<b>L/O MODE</b> Line output mode	<ul style="list-style-type: none"> <li>• <b>SUB.W</b> : Select if the REAR LINE OUT terminals are used for connecting a subwoofer (through an external amplifier).</li> <li>• <b>REAR</b> : Select if the REAR LINE OUT terminals are used for connecting the speakers (through an external amplifier).</li> </ul>

\*9 Displayed only when Bluetooth adapter, KS-BTA200 is connected.

\*10 If you are using a two-speaker system, set the fader level to "00."

\*11 This adjustment will not affect the subwoofer output.

Category	Menu items	Selectable settings, [reference page]
AUDIO	<b>SUB.W FREQ</b> *12 Subwoofer cutoff frequency	<ul style="list-style-type: none"> <li>• <b>LOW</b> : Frequencies lower than 72 Hz are sent to the subwoofer.</li> <li>• <b>MID</b> : Frequencies lower than 111 Hz are sent to the subwoofer.</li> <li>• <b>HIGH</b> : Frequencies lower than 157 Hz are sent to the subwoofer.</li> </ul>
	<b>SUB.W LEVEL</b> *12 Subwoofer level	<ul style="list-style-type: none"> <li>• <b>SUB.W 00</b> : Adjust the subwoofer output level.</li> <li>• <b>— SUB.W 08</b> (Initial: SUB.W 04)</li> </ul>
	<b>BEEP</b> Key touch tone	<ul style="list-style-type: none"> <li>• <b>BEEP ON</b> : Activates the key touch tone.</li> <li>• <b>BEEP OFF</b> : Deactivates the key touch tone.</li> </ul>
	<b>AMP GAIN</b> *13 Amplifier gain control	<ul style="list-style-type: none"> <li>• <b>LOW POWER</b> : VOLUME 00 – VOLUME 30 (Select if the maximum power of each speaker is less than 50 W to prevent damaging the speaker.)</li> <li>• <b>HIGH POWER</b> : VOLUME 00 – VOLUME 50</li> </ul>
SRC SELECT	<b>AM</b> *14 AM station	<ul style="list-style-type: none"> <li>• <b>AM ON</b> : Enable “AM” in source selection, [5].</li> <li>• <b>AM OFF</b> : Disable “AM” in source selection.</li> </ul>
	<b>EXT IN</b> *15, *16 External input	<ul style="list-style-type: none"> <li>• <b>CH/IPOD</b> : To use a JVC CD changer, [17], or an Apple iPod/iPhone, [20].</li> <li>• <b>EXT INPUT</b> : To listen to a portable audio player (connected to the CD changer jack), [22].</li> </ul>
	<b>AUX IN</b> *17 Auxiliary input	<ul style="list-style-type: none"> <li>• <b>AUX ON</b> : Enable “AUX IN” in source selection, [5].</li> <li>• <b>AUX OFF</b> : Disable “AUX IN” in source selection.</li> </ul>
AUDIOBOOKS	<b>AUDIOBOOKS</b> *18 Speed control of “Audiobooks”	<ul style="list-style-type: none"> <li>• <b>NORMAL</b> : You can select the playback speed of the “Audiobook” sound file in your iPod.</li> <li>• <b>FASTER</b></li> <li>• <b>SLOWER</b> : Initial selected item depends on your iPod setting.</li> </ul>
IPOD SWITCH	<b>IPOD SWITCH</b> *19 iPod/iPhone control	<ul style="list-style-type: none"> <li>• <b>HEAD MODE</b> : Controls iPod playback through the unit.</li> <li>• <b>IPOD MODE</b> : Controls iPod playback through the iPod/iPhone.</li> </ul>

\*12 Displayed only when “L/O MODE” is set to “SUB.W.”

\*13 The volume level automatically changes to “VOLUME 30” if you change to “LOW POWER” with the volume level set higher than “VOLUME 30.”

\*14 Displayed only when any source other than “AM” is selected.

\*15 Displayed only when one of the following sources is selected—FM, AM, CD, USB, USB-IPOD, BT-PHONE, BT-AUDIO, HD Radio, or AUX IN.

\*16 Not required for HD Radio broadcast/SIRIUS/XM tuners and Bluetooth.

\*17 Displayed only when any source other than “AUX IN” is selected.

\*18 Displayed only when an iPod is connected to the USB cable and playback is controlled from the unit.

\*19 Displayed only when “USB-IPOD” is selected as the source and “IPOD MODE” is available for the connected iPod/iPhone (see pages 33 and 34).

# Color settings

## ■ Selecting a preset color

You can select a preset color for the buttons and display.

- See also page 28.



## ■ Creating your own color —USER Color

You can create your own colors—"DAY COLOR" or "NIGHT COLOR."

DAY COLOR: Color for the display and buttons.

NIGHT COLOR: Color for the display and buttons when the display is dimmed.

To dim the display, see "DIMMER" on page 27.

### 1 Select "USER."

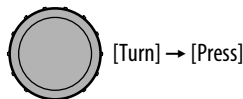

### 2 While "USER" is shown on the display...

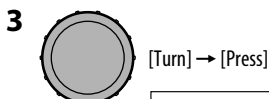
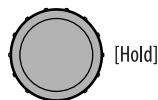

### 4 Select a primary color.

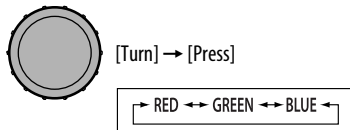

### 5 Adjust the level (00 to 31) of the selected primary color.

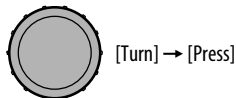

If "00" is selected for all the primary colors, nothing appear on the display.

### 6 Repeat steps 4 and 5 to adjust other primary colors.

### 7 Exit from the setting.

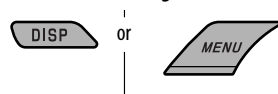

Select "USER" to show your own colors for the buttons and display.

# More about this unit

## Basic operations

### Turning on the power

- By pressing SRC button on the unit, you can also turn on the power. If the source is ready, playback also starts.

### Turning off the power

- If you turn off the power while listening to a track, playback will start from where it had been stopped previously next time you turn on the power.

### General

- If you change the source while listening to a disc, playback stops.  
Next time you select "CD" as the playback source, playback will start from where it had been stopped previously.
- If the ejected disc is not removed within 15 seconds, it is automatically inserted into the loading slot again to protect it from dust.
- After ejecting a disc or disconnect a USB device, "NO DISC" or "NO USB" appears and you cannot operate some of the buttons. Insert another disc, reconnect a USB device, or press SRC to select another playback source.
- If no operation is done for about 30 seconds after pressing MENU button or control dial, the operation will be canceled.

## Tuner operations

### Storing stations in memory

- During SSM search...
  - All previously stored stations are erased and the stations are stored anew.
  - When SSM is over, the station stored in the lowest preset number will be automatically tuned in.
- When storing a station manually, the previously preset station is erased when a new station is stored in the same preset number.

## Disc operations

### Caution for DualDisc playback

- The Non-DVD side of a "DualDisc" does not comply with the "Compact Disc Digital Audio" standard. Therefore, the use of Non-DVD side of a DualDisc on this product may not be recommended.

### General

- This unit has been designed to reproduce CDs/CD Texts, and CD-Rs (Recordable)/CD-RWs (Rewritable) in audio CD (CD-DA), MP3/WMA formats.
- When a disc is inserted upside down, "PLEASE" and "EJECT" appear alternately on the display. Press  to eject the disc.
- MP3 and WMA "tracks" (words "file" and "track" are used interchangeably) are recorded in "folders."
- While fast-forwarding or reversing on an MP3 or WMA disc, you can only hear intermittent sounds.

### Playing a CD-R or CD-RW

- Use only "finalized" CD-Rs or CD-RWs.
- This unit can only play back files of the same type as those detected first if a disc includes both audio CD (CD-DA) files and MP3/WMA files.
- This unit can play back multi-session discs; however, unclosed sessions will be skipped while playing.
- Some CD-Rs or CD-RWs may not play back on this unit because of their disc characteristics, or for the following reasons:
  - Discs are dirty or scratched.
  - Moisture condensation has occurred on the lens inside the unit.
  - The pickup lens inside the unit is dirty.
  - The files on the CD-R/CD-RW are written using the "Packet Write" method.
  - There are improper recording conditions (missing data, etc.) or media conditions (stained, scratched, warped, etc.).

*Continued on the next page*

- CD-RWs may require a longer readout time since the reflectance of CD-RWs is lower than that of regular CDs.
- Do not use the following CD-Rs or CD-RWs:
  - Discs with stickers, labels, or a protective seal stuck to the surface.
  - Discs on which labels can be directly printed by an ink jet printer.
 Using these discs under high temperature or high humidity may cause malfunctions or damage to the unit.
- This unit can play back files recorded in VBR (variable bit rate).  
Files recorded in VBR have a discrepancy in the elapsed time display, and do not show the actual elapsed time. In particular, this difference becomes noticeable after performing the search function.
- This unit cannot play back the following files:
  - MP3 files encoded in MP3i and MP3 PRO format.
  - MP3 files encoded in an inappropriate format.
  - MP3 files encoded with Layer 1/2.
  - WMA files encoded in lossless, professional, and voice format.
  - WMA files which are not based upon Windows Media® Audio.
  - WMA files copy-protected with DRM.
  - Files which have data such as AIFF, ATRAC3, etc.
- The search function works but search speed is not constant.

### **Playing an MP3/WMA disc**

- This unit can play back MP3/WMA files with the extension code <.mp3> or <.wma> (regardless of the letter case—upper/lower).
- This unit can show the names of albums, artists (performer), and Tag (Version 1.0, 1.1, 2.2, 2.3, or 2.4) for MP3 files and for WMA files.
- This unit can display only one-byte characters. No other characters can be correctly displayed.
- This unit can play back MP3/WMA files meeting the conditions below:
  - Bit rate of MP3/WMA: 32 kbps — 320 kbps
  - Sampling frequency of MP3:
    - 32 kHz, 44.1 kHz, 48 kHz (for MPEG-1)
    - 16 kHz, 22.05 kHz, 24 kHz (for MPEG-2)
  - Sampling frequency of WMA: 22.05 kHz, 32 kHz, 44.1 kHz, 48 kHz
  - Disc format: ISO 9660 Level 1/Level 2, Romeo, Joliet, Windows extension.
- The maximum number of characters for file/folder names vary depending on the disc format used (includes 4 extension characters—<.mp3> or <.wma>).
  - ISO 9660 Level 1: up to 12 characters
  - ISO 9660 Level 2: up to 31 characters
  - Romeo: up to 64 characters
  - Joliet: up to 32 characters
  - Windows extension: up to 64 characters
- This unit can recognize a total of 512 files, 255 folders, and 8 hierarchical levels.

### **Playing MP3/WMA tracks from a USB device**

- While playing from a USB device, the playback order may differ from other players.
- This unit may be unable to play back some USB devices or some files due to their characteristics or recording conditions.
- Depending on the shape of the USB devices and connection ports, some USB devices may not be attached properly or the connection might be loose.
- Connect one USB mass storage class device to the unit at a time. Do not use a USB hub.
- If the connected USB device does not have the correct files, “CANNOT PLAY” appears.
- If the files have not been formatted correctly, “NOT SUPPORT” appears.
- This unit can show Tag (Version 1.0, 1.1, 2.2, 2.3, or 2.4) for MP3 files and for WMA files.
- This unit can play back MP3/WMA files meeting the conditions below:
  - Bit rate of MP3/WMA: 32 kbps — 320 kbps
  - Sampling frequency of MP3:
    - 32 kHz, 44.1 kHz, 48 kHz (for MPEG-1)
    - 16 kHz, 22.05 kHz, 24 kHz (for MPEG-2)
  - Sampling frequency of WMA: 22.05 kHz, 32 kHz, 44.1 kHz, 48 kHz



- This unit can play back MP3 files recorded in VBR (variable bit rate).
- The maximum number of characters for:
  - Folder names : 32 characters
  - File names : 32 characters
  - MP3 Tag : 64 characters
  - WMA Tag : 32 characters
- This unit can recognize a total of 5 000 files, 255 folders (255 files per folder including folder without unsupported files), and of 8 hierarchies.
- This unit does not support SD card reader.
- This unit cannot recognize a USB device whose rating is other than 5 V and exceeds 500 mA.
- USB devices equipped with special functions such as data security functions cannot be used with the unit.
- Do not use a USB device with 2 or more partitions.
- This unit may not recognize a USB device connected through a USB card reader.
- This unit may not play back files in a USB device properly when using a USB extension cord.
- This unit cannot play back the following files:
  - MP3 files encoded with MP3i and MP3 PRO format.
  - MP3 files encoded in an inappropriate format.
  - MP3 files encoded with Layer 1/2.
  - WMA files encoded in lossless, professional, and voice format.
  - WMA files not based on Windows Media® Audio.

## Bluetooth operations

### General

- While driving, do not perform complicated operation such as dialing the numbers, using phone book, etc. When you perform these operations, stop your car in a safe place.
- Some Bluetooth devices may not be connected to this unit depending on the Bluetooth version of the device.
- This unit may not work for some Bluetooth devices.
- Connecting condition may vary depending on the circumstances around you.
- When the unit is turned off, the device is disconnected.

## Warning messages for Bluetooth operations

- **ERROR CNNT** (Error Connection):  
The device is registered but the connection has failed. Use "CONNECT" to connect the device again. (See page 13.)
- **ERROR**  
Try the operation again. If "ERROR" appears again, check if the device supports the function you have tried.
- **UNFOUND**  
No available Bluetooth device is detected by "SEARCH."
- **LOADING**  
The unit is updating the phone book.
- **PLEASE WAIT**  
The unit is preparing to use the Bluetooth function. If the message does not disappear, turn off and turn on the unit, then connect the device again (or reset the unit).
- **RESET 8**  
Check the connection between the adapter and this unit.

## Satellite radio

- To know more about SIRIUS Satellite radio or to sign up, visit <<http://www.sirius.com>>.
- For the latest channel listings and programming information, or to sign up for XM Satellite radio, visit <<http://www.xmradio.com>>.

## iPod/iPhone operations

- You can control the following types of iPods/iPhone:
  - (A) **Connected with the USB cable:**
    - iPod with video (5th Generation)\*1
    - iPod classic\*1,\*2
    - iPod nano
    - iPod nano (2nd Generation)
    - iPod nano (3rd Generation)\*1,\*2

Continued on the next page

- iPod nano (4th Generation)\*1,\*2
- iPod Touch\*1,\*2
- iPod Touch (2nd Generation)\*1,\*2
- iPhone/iPhone 3G\*1,\*2

**(B) Connected with the interface adapter:**

- iPod with dock connector (3rd Generation)
- iPod with Click Wheel (4th Generation)
- iPod mini
- iPod photo
- iPod with video (5th Generation)\*1
- iPod classic\*1
- iPod nano
- iPod nano (2nd Generation)
- iPod nano (3rd Generation)\*1
- iPod nano (4th Generation)\*1

\*1 *It is not possible to browse video files on the "Videos" menu.*

\*2 *"IPOD MODE" is available (see page 20).*

- If the iPod does not play correctly, please update your iPod software to the latest version. For details about updating your iPod, visit <<http://www.apple.com>>.
- When you turn on this unit, the iPod is charged through this unit.
- iPod shuffle cannot be used with this unit.
- The song order displayed on the selection menu of this unit may differ from that of the iPod.
- The text information may not be displayed correctly:
  - Some characters such as accented letters cannot be shown correctly on the display.
  - Communication between the iPod and the unit is not stable.
- If the text information includes more than 11 characters, it scrolls on the display. This unit can display up to 40 characters for "IPOD" and up to 64 characters for "USB-IPOD."

**Notice:**

When operating an iPod, some operations may not be performed correctly or as intended. In this case, visit the following JVC web site:  
<<http://www.jvc.co.jp/english/car/>> (English website only)

## Title assignment

- If you try to assign titles to more than 30 station frequencies, "NAME FULL" appears. Delete unwanted titles before assignment.

## Menu operations

- If you change the "AMP GAIN" setting from "HIGH POWER" to "LOW POWER" while the volume level is set higher than "VOLUME 30," the unit automatically changes the volume level to "VOLUME 30."
- Microsoft and Windows Media are either registered trademarks or trademarks of Microsoft Corporation in the United States and/or other countries.
- The Bluetooth word mark and logos are owned by the Bluetooth SIG, Inc. and any use of such marks by Victor Company of Japan, Limited (JVC) is under license. Other trademarks and trade names are those of their respective owners.
- HD Radio™ and the HD Radio Ready logo are proprietary trademarks of iBiquity Digital Corp.
- "SIRIUS" and the SIRIUS dog logo are registered trademarks of SIRIUS Satellite Radio Inc.
- XM and its corresponding logos are registered trademarks of XM Satellite Radio Inc.
- "SAT Radio," the SAT Radio logo and all related marks are trademarks of SIRIUS Satellite Radio Inc., and XM Satellite Radio, Inc.
- "Made for iPod" means that an electronic accessory has been designed to connect specifically to iPod and has been certified by the developer to meet Apple performance standards.
- "Works with iPhone" means that an electronic accessory has been designed to connect specifically to iPhone and has been certified by the developer to meet Apple performance standards.
- Apple is not responsible for the operation of this device or its compliance with safety and regulatory standards.
- iPod is a trademark of Apple Inc., registered in the U.S. and other countries.
- iPhone is a trademark of Apple Inc.

# Troubleshooting

What appears to be trouble is not always serious. Check the following points before calling a service center.

	Symptoms	Remedies/Causes
General	<ul style="list-style-type: none"> <li>• Sound cannot be heard from the speakers.</li> </ul>	<ul style="list-style-type: none"> <li>• Adjust the volume to the optimum level.</li> <li>• Check the cords and connections.</li> </ul>
	<ul style="list-style-type: none"> <li>• The unit does not work at all.</li> </ul>	Reset the unit (see page 3).
	<ul style="list-style-type: none"> <li>• "AUX IN" cannot be selected.</li> </ul>	Check the "SRC SELECT" → "AUX IN" setting (see page 29).
	<ul style="list-style-type: none"> <li>• Nothing appear on the display.</li> </ul>	Check the "USER" color settings (see page 30).
FM/AM	<ul style="list-style-type: none"> <li>• SSM automatic presetting does not work.</li> </ul>	Store stations manually.
	<ul style="list-style-type: none"> <li>• Static noise while listening to the radio.</li> </ul>	Connect the antenna firmly.
	<ul style="list-style-type: none"> <li>• "AM" cannot be selected.</li> </ul>	Check the "SRC SELECT" → "AM" setting (see page 29).
Discs in general	<ul style="list-style-type: none"> <li>• Disc cannot be played back.</li> </ul>	Insert the disc correctly.
	<ul style="list-style-type: none"> <li>• CD-R/CD-RW cannot be played back.</li> <li>• Tracks on the CD-R/CD-RW cannot be skipped.</li> </ul>	<ul style="list-style-type: none"> <li>• Insert a finalized CD-R/CD-RW.</li> <li>• Finalize the CD-R/CD-RW with the component which you used for recording.</li> </ul>
	<ul style="list-style-type: none"> <li>• Disc can neither be played back nor ejected.</li> </ul>	<ul style="list-style-type: none"> <li>• Unlock the disc (see page 9).</li> <li>• Eject the disc forcibly (see page 3).</li> </ul>
	<ul style="list-style-type: none"> <li>• Disc sound is sometimes interrupted.</li> </ul>	<ul style="list-style-type: none"> <li>• Stop playback while driving on rough roads.</li> <li>• Change the disc.</li> <li>• Check the cords and connections.</li> </ul>
	<ul style="list-style-type: none"> <li>• "NO DISC" appears on the display.</li> </ul>	Insert a playable disc into the loading slot.
	<ul style="list-style-type: none"> <li>• "PLEASE" and "EJECT" appear alternately on the display.</li> </ul>	Press  , then insert a disc correctly.

Continued on the next page

	Symptoms	Remedies/Causes
MP3/WMA playback	<ul style="list-style-type: none"> <li>Disc cannot be played back.</li> </ul>	<ul style="list-style-type: none"> <li>Use a disc with MP3/WMA tracks recorded in a format compliant with ISO 9660 Level 1, Level 2, Romeo, or Joliet.</li> <li>Add the extension code &lt;.mp3&gt; or &lt;.wma&gt; to the file names.</li> </ul>
	<ul style="list-style-type: none"> <li>Noise is generated.</li> </ul>	Skip to another track or change the disc. (Do not add the extension code <.mp3> or <.wma> to non-MP3 or WMA tracks.)
	<ul style="list-style-type: none"> <li>A longer readout time is required ("READING" keeps flashing on the display).</li> </ul>	Do not use too many hierarchical levels and folders.
	<ul style="list-style-type: none"> <li>Tracks do not play back in the order you have intended them to play.</li> </ul>	The playback order is determined when the files are recorded.
	<ul style="list-style-type: none"> <li>The elapsed playing time is not correct.</li> </ul>	This sometimes occurs during playback. This is caused by how the tracks are recorded on the disc.
	<ul style="list-style-type: none"> <li>"NO FILE" appears on the display.</li> </ul>	Selected folder is an empty folder*1. Select another folder that contains MP3/WMA tracks.
	<ul style="list-style-type: none"> <li>"NOT SUPPORT" appears on the display and track skips.</li> </ul>	Check whether the track is a playable file format.
	<ul style="list-style-type: none"> <li>The correct characters are not displayed (e.g. album name).</li> </ul>	This unit can only display letters (upper case), numbers, and a limited number of symbols. (See page 24.)
USB device playback	<ul style="list-style-type: none"> <li>Noise is generated.</li> </ul>	The track played back is not an MP3/WMA track. Skip to another file. (Do not add the extension code <.mp3> or <.wma> to non-MP3 or WMA tracks.)
	<ul style="list-style-type: none"> <li>"READING" keeps flashing on the display.</li> </ul>	<ul style="list-style-type: none"> <li>Readout time varies depending on the USB device.</li> <li>Do not use too many hierarchy or folders.</li> <li>Turn off the power then on again.</li> <li>Do not pull out or connect the USB device repeatedly while "READING" is displayed on the display.</li> </ul>
	<ul style="list-style-type: none"> <li>"NO FILE" appears on the display.</li> </ul>	Check whether the selected folder, the connected USB device, or the iPod/iPhone contains a playable file.

\*1 Folder that is physically empty or folder that contains data but does not contain valid MP3/WMA track.

	Symptoms	Remedies/Causes
USB device playback	<ul style="list-style-type: none"> <li>Tracks/folders are not played back in the order you have intended.</li> </ul>	The playback order is determined by the file name. Folders with numbers on the initial of their names are sorted in numerical order. However, folders with no numbers on the initial of their names are sorted according to the file system of the USB device.
	<ul style="list-style-type: none"> <li>"CANNOT PLAY" appears on the display.</li> <li>"NO USB" appears on the display.</li> <li>The unit cannot detect the USB device.</li> </ul>	<ul style="list-style-type: none"> <li>Check whether the connected USB device or the iPod is compatible with this unit.</li> <li>The USB device is not connected properly. Connect the USB device again.</li> </ul>
	<ul style="list-style-type: none"> <li>"NOT SUPPORT" appears on the display and track skips.</li> </ul>	Check whether the track is a playable file format.
	<ul style="list-style-type: none"> <li>Correct characters are not displayed (e.g. album name).</li> </ul>	This unit can only display alphabets (upper case), numbers, and a limited number of symbols. (See page 24.)
	<ul style="list-style-type: none"> <li>While playing a track, sound is sometimes interrupted.</li> </ul>	<p>The tracks have not been properly copied into the USB device.</p> <p>Copy tracks again into the USB device, and try again.</p>
Bluetooth*2	<ul style="list-style-type: none"> <li>Bluetooth device does not detect the unit.</li> </ul>	The unit can be connected with one Bluetooth cellular phone and one Bluetooth audio device at a time. While connecting a device, this unit cannot be detected from another device. Disconnect currently connected device and search again.
	<ul style="list-style-type: none"> <li>The unit does not detect the Bluetooth device.</li> </ul>	<ul style="list-style-type: none"> <li>Check the Bluetooth setting of the device.</li> <li>Search from the Bluetooth device. After the device detects the unit, select "OPEN" on the unit to connect the device. (See page 12.)</li> </ul>
	<ul style="list-style-type: none"> <li>The unit does not make pairing with the Bluetooth device.</li> </ul>	<ul style="list-style-type: none"> <li>Enter the same PIN code for both the unit and target device.</li> <li>Select the device name from "SPECIAL," then try to connect again. (See page 13.)</li> <li>Try to pair/connect from the Bluetooth device.</li> </ul>
	<ul style="list-style-type: none"> <li>Echo or noise occurs.</li> </ul>	Adjust the microphone unit position.

\*2 For Bluetooth operations, refer also to the instructions supplied with the Bluetooth Adapter.

	Symptoms	Remedies/Causes
Bluetooth*2	<ul style="list-style-type: none"> <li>• Phone sound quality is poor.</li> </ul>	<ul style="list-style-type: none"> <li>• Reduce the distance between the unit and the Bluetooth cellular phone.</li> <li>• Move the car to a place where you can get a better signal reception.</li> </ul>
	<ul style="list-style-type: none"> <li>• The sound is interrupted or skipped during playback of a Bluetooth audio player.</li> </ul>	<ul style="list-style-type: none"> <li>• Reduce the distance between the unit and the Bluetooth audio player.</li> <li>• Disconnect the device connected for "BT-PHONE."</li> <li>• Turn off, then turn on the unit.</li> <li>• Connect the player again, when the sound is not yet restored.</li> </ul>
	<ul style="list-style-type: none"> <li>• The connected audio player cannot be controlled.</li> </ul>	Check whether the connected audio player supports AVRCP (Audio/Video Remote Control Profile). (Operations depend on the connected audio player.)
HD Radio reception	<ul style="list-style-type: none"> <li>• Sound quality changes when receiving HD Radio stations.</li> </ul>	Fix the reception mode either to "DIGITAL" or "ANALOG" (see pages 16 and 27).
	<ul style="list-style-type: none"> <li>• No sound can be heard.</li> </ul>	<ul style="list-style-type: none"> <li>• "ANALOG" is selected when receiving all digital broadcast of HD Radio station. Select "DIGITAL" or "AUTO" (see pages 16 and 27).</li> <li>• "DIGITAL" is selected when receiving weak digital signals or receiving conventional radio broadcast. Select "ANALOG" or "AUTO" (see pages 16 and 27).</li> </ul>
	<ul style="list-style-type: none"> <li>• "RESET 8" appears on the display.</li> </ul>	Reconnect this unit and the HD Radio tuner box correctly, then reset the unit.
CD changer	<ul style="list-style-type: none"> <li>• "NO DISC" appears on the display.</li> </ul>	Insert a disc into the magazine.
	<ul style="list-style-type: none"> <li>• "NO MAGAZINE" appears on the display.</li> </ul>	Insert the magazine.
	<ul style="list-style-type: none"> <li>• "RESET 8" appears on the display.</li> </ul>	Connect this unit and the CD changer correctly and press the reset button of the CD changer.
	<ul style="list-style-type: none"> <li>• "RESET 1" – "RESET 7" appears on the display.</li> </ul>	Press the reset button of the CD changer.
	<ul style="list-style-type: none"> <li>• The CD changer does not work at all.</li> </ul>	Reset the unit (see page 3).

	Symptoms	Remedies/Causes
Satellite radio	<ul style="list-style-type: none"> <li>• “CALL 1-888-539-SIRIUS TO SUBSCRIBE” scrolls on the display while listening to the SIRIUS Satellite radio.</li> </ul>	Starts subscribing to SIRIUS Satellite radio (see page 18).
	<ul style="list-style-type: none"> <li>• No sound can be heard. “UPDATING” appears on the display.</li> </ul>	The unit is updating the channel information and it takes a few minutes to complete.
	<ul style="list-style-type: none"> <li>• “NO SIGNAL” appears on the display.</li> </ul>	Move to an area where signals are stronger.
	<ul style="list-style-type: none"> <li>• “NO ANTENNA” or “ANTENNA” appears on the display.</li> </ul>	Connect the antenna firmly.
	<ul style="list-style-type: none"> <li>• “NO CHANNEL” appears on the display for about 5 seconds, then returns to the previous display while listening to the SIRIUS Satellite radio.</li> </ul>	No broadcast on the selected channel. Select another channel or continue listening to the previous channel.
	<ul style="list-style-type: none"> <li>• “NO (information)*<sup>3</sup>” scrolls on the display while listening to the SIRIUS Satellite radio.</li> <li>• “---” appears on the display while listening to the XM Satellite radio.</li> </ul>	No text information for the selected channel.
	<ul style="list-style-type: none"> <li>• “---” appears on the display for about 2 seconds, then returns to the previous channel while listening to the XM Satellite radio.</li> </ul>	Selected channel is no longer available or is unauthorized. Select another channel or continue listening to the previous channel.
	<ul style="list-style-type: none"> <li>• “OFF AIR” appears on the display while listening to the XM Satellite radio.</li> </ul>	Selected channel is not broadcasting at this time. Select another channel or continue listening to the previous channel.
	<ul style="list-style-type: none"> <li>• “LOADING” appears on the display while listening to the XM Satellite radio.</li> </ul>	The unit is loading the channel information and audio. Text information are temporarily unavailable.
	<ul style="list-style-type: none"> <li>• “RESET 8” appears on the display.</li> <li>• Satellite radio does not work at all.</li> </ul>	Reconnect this unit and the satellite radio correctly and reset this unit.

\*<sup>3</sup> NO CATEGORY, NO ARTIST, NO COMPOSER, and NO SONG/PROGRAM.

		Symptoms	Remedies/Causes
iPod/iPhone		<ul style="list-style-type: none"> <li>The iPod does not turn on or does not work.</li> </ul>	<ul style="list-style-type: none"> <li>Check the connecting cable and its connection.</li> <li>Update the firmware version of the iPod/iPhone.</li> <li>Charge the battery of the iPod/iPhone.</li> <li>Reset the iPod/iPhone.</li> <li>Check whether "IPOD SWITCH" setting is appropriate (see page 29).</li> </ul>
		<ul style="list-style-type: none"> <li>The sound is distorted.</li> </ul>	Deactivate the equalizer either on this unit or the iPod/iPhone.
		<ul style="list-style-type: none"> <li>No sound can be heard in "IPOD MODE."</li> </ul>	Check whether "IPOD SWITCH" setting is appropriate (see page 29).
		<ul style="list-style-type: none"> <li>Playback stops.</li> </ul>	The headphones are disconnected during playback. Restart the playback operation (see pages 20 and 21).
		<ul style="list-style-type: none"> <li>"CANNOT PLAY" appears on the display.</li> </ul>	No tracks are stored. Import tracks to the iPod/iPhone.
		<ul style="list-style-type: none"> <li>"RESTRICTED" appears on the display.</li> </ul>	Check whether the connected iPod/iPhone is compatible with this unit (see pages 33 and 34).
	Only when connecting with the interface adapter	<ul style="list-style-type: none"> <li>"NO FILES" appears on the display.</li> </ul>	No tracks are stored. Import tracks to the iPod.
		<ul style="list-style-type: none"> <li>The iPod's controls do not work after disconnecting from this unit.</li> </ul>	Reset the iPod.
		<ul style="list-style-type: none"> <li>"NO IPOD" appears on the display.</li> </ul>	<ul style="list-style-type: none"> <li>Check the connecting cable and its connection.</li> <li>Charge the battery.</li> </ul>
		<ul style="list-style-type: none"> <li>No sound can be heard when connecting an iPod nano.</li> </ul>	<ul style="list-style-type: none"> <li>Disconnect the headphones from the iPod nano.</li> <li>Update the firmware version of the iPod nano.</li> </ul>
<ul style="list-style-type: none"> <li>"RESET 1" – "RESET 7" appears on the display.</li> </ul>		Disconnect the adapter from both this unit and iPod. Then, connect it again.	
<ul style="list-style-type: none"> <li>"RESET 8" appears on the display.</li> </ul>		Check the connection between the adapter and this unit.	

**JVC bears no responsibility for any loss of data in an iPod/iPhone and/or USB mass storage class device while using this System.**



# Maintenance

## How to clean the connectors

Frequent detachment will deteriorate the connectors. To minimize this possibility, periodically wipe the connectors with a cotton swab or cloth moistened with alcohol, being careful not to damage the connectors.

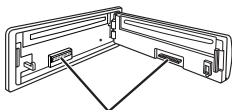

Connectors

## Moisture condensation

Moisture may condense on the lens inside the unit in the following cases:

- After starting the heater in the car.
- If it becomes very humid inside the car.

Should this occur, the unit may malfunction. In this case, eject the disc and leave the unit turned on for a few hours until the moisture has evaporated.

## How to handle discs

**When removing a disc from its case**, press down the center holder of the case and lift the disc out, holding it by the edges.

- Always hold the disc by the edges. Do not touch its recording surface.

**When storing a disc in its case**, gently insert the disc around the center holder (with the printed surface facing up).

- Make sure to store discs in cases after use.

Center holder



## To keep discs clean

A dirty disc may not play correctly. If a disc does become dirty, wipe it with a soft cloth in a straight line from center to edge.



- Do not use any solvents (for example, conventional record cleaner, spray, thinner, benzine, etc.) to clean discs.

## To play new discs

New discs may have some rough spots around the inner and outer edges. If such a disc is used, this unit may reject the disc.



**To remove these rough spots**, rub the edges with a pencil or ball-point pen, etc.

### Do not use the following discs:

Single CD  
—8 cm (3-3/16") disc



Warped disc



Sticker and sticker residue



Stick-on label



Unusual shape



C-thru Disc (semi-transparent disc)



Transparent or semi-transparent parts on its recording area



# Specifications

## AUDIO AMPLIFIER SECTION

<b>Power Output:</b>	<b>20 W RMS × 4 Channels at 4 Ω and ≤ 1% THD+N</b>	
Signal-to-Noise Ratio:	80 dBA (reference: 1 W into 4 Ω)	
Load Impedance:	4 Ω (4 Ω to 8 Ω allowance)	
Tone Control Range:	Bass:	±12 dB (60 Hz, 80 Hz, 100 Hz, 200 Hz) Q1.0, Q1.25, Q1.5, Q2.0
	Middle:	±12 dB (0.5 kHz, 1.0 kHz, 1.5 kHz, 2.5 kHz) Q0.75, Q1.0, Q1.25
	Treble:	±12 dB (10.0 kHz, 12.5 kHz, 15.0 kHz, 17.5 kHz) Q = Fixed
Frequency Response:	40 Hz to 20 000 Hz	
Line-Out Level/Impedance:	2.5 V/20 kΩ load (full scale)	
Subwoofer-Out Level/Impedance:	2.5 V/20 kΩ load (full scale)	
Output Impedance:	1 kΩ	
Other Terminal:	USB input jack, AUX (auxiliary) input jack, CD changer jack, Antenna input	

## TUNER SECTION

Frequency Range:	FM:	with channel interval set to 100 kHz or 200 kHz	87.5 MHz to 107.9 MHz
		with channel interval set to 50 kHz	87.5 MHz to 108.0 MHz
	AM:	with channel interval set to 10 kHz	530 kHz to 1 710 kHz
		with channel interval set to 9 kHz	531 kHz to 1 602 kHz
FM Tuner:	Usable Sensitivity:	9.3 dBf (0.8 μV/75 Ω)	
	50 dB Quietening Sensitivity:	16.3 dBf (1.8 μV/75 Ω)	
	Alternate Channel Selectivity (400 kHz):	65 dB	
	Frequency Response:	40 Hz to 15 000 Hz	
	Stereo Separation:	40 dB	
AM Tuner:	Sensitivity:	20 μV	
	Selectivity:	40 dB	

CD PLAYER SECTION	
Type:	Compact disc player
Signal Detection System:	Non-contact optical pickup (semiconductor laser)
Number of Channels:	2 channels (stereo)
Frequency Response:	5 Hz to 20 000 Hz
Dynamic Range:	96 dB
Signal-to-Noise Ratio:	98 dB
Wow and Flutter:	Less than measurable limit
MP3 Decoding Format: (MPEG1/2 Audio Layer 3)	Max. Bit Rate: 320 kbps
WMA (Windows Media® Audio) Decoding Format:	Max. Bit Rate: 320 kbps

USB SECTION	
USB Standard:	USB 1.1, USB 2.0
Data Transfer Rate (Full Speed):	Max. 12 Mbps
Compatible Device:	Mass storage class
Compatible File System:	FAT 32/16/12
Playable Audio Format:	MP3/WMA
Max. Current:	DC 5 V --- 500 mA

GENERAL		
Power Requirement:	Operating Voltage:	DC 14.4 V (11 V to 16 V allowance)
Grounding System:	Negative ground	
Allowable Operating Temperature:	0°C to +40°C (32°F to 104°F)	
Dimensions (W × H × D): (approx.)	Installation Size:	182 mm × 52 mm × 160 mm (7-3/16" × 2-1/16" × 6-5/16")
	Panel Size:	188 mm × 58 mm × 6 mm (7-7/16" × 2-5/16" × 1/4")
Mass:	1.3 kg (2.9 lbs) (excluding accessories)	

*Design and specifications are subject to change without notice.*

If a kit is necessary for your car, consult your telephone directory for the nearest car audio speciality shop.

Muchas gracias por la compra de un producto JVC.

Como primer paso, por favor lea detenidamente este manual para comprender a fondo todas las instrucciones y obtener un máximo disfrute de esta unidad.

**IMPORTANTE (EE.UU.)**

Este equipo se ha sometido a todo tipo de pruebas y cumple con las normas establecidas para dispositivos de Clase B, de conformidad con la Parte 15 de las reglas de la FCC (Comisión Federal de Comunicaciones). Estas reglas están diseñadas para asegurar una protección razonable contra este tipo de interferencias en las instalaciones residenciales. Este equipo genera y utiliza energía de radiofrecuencia. Si no se instala y utiliza debidamente, es decir, conforme a las instrucciones, podrían producirse interferencias en radiocomunicaciones. Sin embargo, no se garantiza que estas interferencias no se produzcan en una instalación determinada. Si este equipo ocasiona interferencias en la recepción de radio o televisión, lo cual puede comprobarse mediante la conexión o desconexión del equipo, el problema podrá corregirse mediante una o una combinación de las siguientes medidas:

- Reoriente la antena receptora o cámbiela de lugar.
- Aumente la separación entre el equipo y el aparato receptor.
- Enchufe el equipo a una toma de corriente situada en un circuito distinto del aparato receptor.
- Consulte a su distribuidor o a un técnico experto en radio/televisión.

**Precaución:**

Los cambios o modificaciones no aprobados por JVC pueden anular la autoridad del usuario para operar el equipo.

**IMPORTANTE PARA PRODUCTOS LÁSER**

1. PRODUCTO LÁSER CLASE 1
2. **PRECAUCIÓN:** No abra la tapa superior. En el interior de la unidad no hay piezas que pueda reparar el usuario; encargue el servicio a personal técnico cualificado.
3. **PRECAUCIÓN:** (EE.UU.) Radiación láser de clase II visible y/o invisible, cuando está abierto. No mire fijamente el haz.  
(Para Canadá) Radiación láser de clase 1M visible y/o invisible cuando ésta abierto. No mirar directamente con instrumental óptico.
4. REPRODUCCIÓN DE LA ETIQUETA: ETIQUETA DE PRECAUCIÓN, COLOCADA EN EL EXTERIOR DE LA UNIDAD.

<p><b>CAUTION</b> VISIBLE AND/OR INVISIBLE CLASS 1M LASER RADIATION WHEN OPEN, DO NOT VIEW DIRECTLY WITH OPTICAL INSTRUMENTS. IEC00026-1:2001 (ENG)</p>	<p><b>ATTENTION</b> RAYONNEMENT LASER VISIBLE ET/OU INVISIBLE DE CLASSE 1M UNE FOIS OUVERT. NE PAS REGARDER DIRECTEMENT AVEC DES INSTRUMENTS OPTIQUES. (FRN)</p>	<p><b>AVISO</b> RADIACIÓN LASER DE CLASE 1M VISIBLE Y/O INVISIBLE CUANDO ESTÁ ABIERTO. NO MIRAR DIRECTAMENTE CON INSTRUMENTAL ÓPTICO. (ESP)</p>	<p><b>VARNING</b> SYNLIG OCH/ELLER OSYNLIG LASERSTRÅLNING, KLASS 1M, NÄR DENNA DEL ÄR ÖPPNAD. BETRÄKTA EJ STRÅLEN MED OPTISKA INSTRUMENT. (SWE)</p>	<p><b>注意</b> ここを開くと有害 及び/または不可視 のクラス1M レーザー放射が 発生す。 光学鏡筒で直接 見ないでください。 (JPN)</p>	<p><b>CAUTION</b> VISIBLE AND/OR INVISIBLE CLASS II LASER RADIATION WHEN OPEN. DO NOT STARE INTO BEAM. FDA 21 CFR (ENG)</p>
---	--	---	---	---	---



[Sólo Unión Europea]

**Para fines de seguridad...**

- No aumente demasiado el nivel de volumen pues es muy peligroso conducir si no se escuchan los sonidos exteriores.
- Detenga el automóvil antes de efectuar cualquier operación complicada.

**Esta marca se utiliza para indicar...**



Gire el control giratorio para realizar una selección, y luego pulse para confirmar.

**Temperatura dentro del automóvil...**

Si ha dejado el automóvil estacionado durante largo tiempo en un sitio cálido o frío, no opere la unidad hasta que se normalice la temperatura del habitáculo.

## ■ Cómo reposicionar su unidad

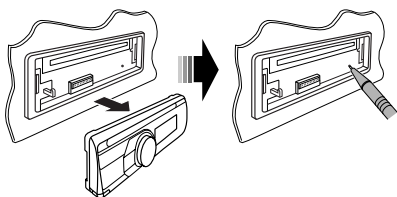

- *Sus ajustes preestablecidos también serán borrados (excepto el dispositivo Bluetooth registrado, consulte las páginas 12 y 13).*

## ■ Cómo expulsar el disco por la fuerza

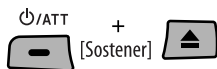

- *Puede obligar a expulsar el disco cargado aunque se encuentre bloqueado. Para bloquear/desbloquear el disco, consulte la página 9.*
- *Tenga cuidado de no dejar caer el disco al ser expulsado.*
- *Si esto no funciona, intente reposicionar su receptor.*

## ■ Fijación del panel de control

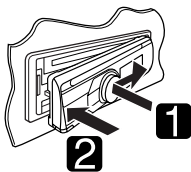

## ■ Desmontaje del panel de control

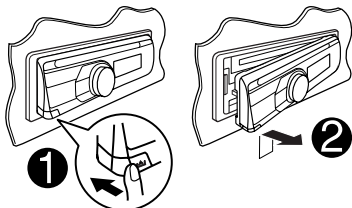

### Advertencia:

Si necesita operar la unidad mientras conduce, asegúrese de mirar atentamente a su alrededor pues de lo contrario, se podría producir un accidente de tráfico.

## CONTENIDO

Cómo reposicionar su unidad .....	3
Cómo expulsar el disco por la fuerza .....	3
Fijación del panel de control .....	3
Desmontaje del panel de control .....	3
Cancelación de las demostraciones en pantalla .....	4
Puesta en hora del reloj .....	4

## OPERACIONES

Operaciones básicas .....	5
• Uso del panel de control .....	5
• Uso del control remoto (RM-RK50) .....	6
Para escuchar la radio .....	8
Operaciones de disco/USB .....	9
• Para reproducir un disco .....	9
• Reproducción de un archivo en un dispositivo USB .....	10
• Operaciones de disco/archivo .....	11

## DISPOSITIVOS EXTERNOS

Uso de dispositivos Bluetooth® .....	12
• Usar el teléfono celular Bluetooth.....	14
• Uso del reproductor de audio Bluetooth .....	15
Para escuchar la transmisión de HD Radio™ ...	16
Escuchando el cambiador de CD .....	17
Para escuchar la radio satelital .....	18
Escuchando el iPod/iPhone .....	20
• Cuando se conecta con el cable USB.....	20
• Cuando se conecta con el adaptador de interfaz .....	21
Escuchando otros componentes externos.....	22

## AJUSTES

Selección de un modo de sonido preajustado .....	23
Asignación de título .....	24
Ajustes Bluetooth.....	25
Operaciones de los menús.....	26
Ajustes de color.....	30

## REFERENCIAS

Más sobre este receptor .....	31
Localización de averías.....	35
Mantenimiento .....	41
Especificaciones .....	42

# Cancelación de las demostraciones en pantalla

## 1 Encienda la unidad.



## 2

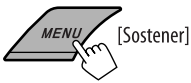

[Sostener]



## 3



## 4 Seleccione "DEMO OFF."



[Gire]



## 5



## 6 Finalice el procedimiento.

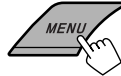

# Puesta en hora del reloj

## 1 Encienda la unidad.



## 2

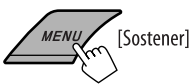

[Sostener]



## 3 Seleccione "CLOCK."



[Gire]



## 4 Seleccione "CLOCK SET."



[Gire]



## 5 Ajuste la hora.



[Gire]



## 6 Ajuste los minutos.



[Gire]

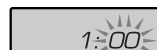

## 7 Finalice el procedimiento.

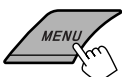

# Operaciones básicas

## Uso del panel de control

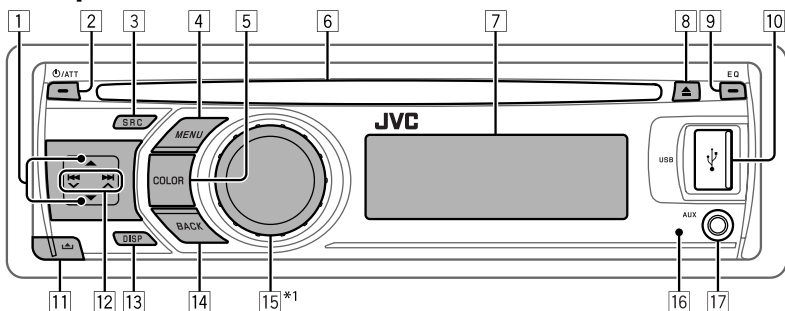

- 1 • **FM/AM:** Selecciona la emisora preajustada.
  - **HD RADIO:** Seleccionar un capítulo.
  - **SIRIUS/XM:** Seleccione una categoría.
  - **CD/USB/CD-CH:** Seleccionar la carpeta.
  - **IPOD:** Ingresa al menú principal/Pausa la reproducción/Confirma la selección.
  - **BT-PHONE/BT-AUDIO:** Ingresa/vuelve al menú Bluetooth anterior.
- 2 • Enciende la unidad.
  - Atenúa el sonido (si el sistema está encendido).
  - Apaga el sistema [Sostener].
- 3 Selecciona la fuente.  
**FM/HD RADIO FM**\*2 → **AM/HD RADIO AM**\*2, \*3  
→ **SIRIUS**\*4/**XM**\*4 → **CD**\*4 → **USB/USB-IPOD**\*4,\*5 → **CD-CH**\*4/**IPOD**\*4 (o **EXT INPUT**) → **BT-PHONE**\*4 → **BT-AUDIO**\*4 → **AUX IN**\*3 → (vuelta al comienzo)
- 4 • Ingresa en la lista de operaciones.
  - Ingresa en el ajuste de menús [Sostener].
  - **USB-IPOD:** Ingrese al menú principal.
- 5 Selecciona el color de iluminación para los botones y la pantalla.
- 6 Ranura de carga
- 7 Ventanilla de visualización
- 8 Expulsa el disco.
- 9 Selecciona el modo de sonido.
- 10 Jack de entrada USB (Universal Serial Bus)
- 11 Desmonta el panel.
- 12 • **FM/AM/HD RADIO/SIRIUS/XM:** Busca la emisora/canal.
  - **CD/USB/USB-IPOD/CD-CH:** Seleccionar la pista.
  - **IPOD:** Selecciona la categoría/pista.
  - **BT-PHONE/BT-AUDIO:** Selecciona un elemento de ajuste/dispositivo registrado.
- 13 Al apagar la unidad: Verifique la hora actual del reloj cuando se ajuste "CLOCK DISP" a "CLOCK OFF", (consulte la página 26). encender la unidad: Cambia la información de pantalla de la fuente actual.
  - Vuelve al menú anterior.
- 14 • **USB-IPOD:** Cambia el ajuste entre "HEAD MODE" y "IPOD MODE"\*6 [Sostener].
- 15 • Controla el volumen\*7 o selecciona opciones [Gire].
  - Confirme la selección [Pulse].
  - **FM/HD Radio:** Ingresar en el modo preajustado SSM [Sostener].
  - **CD/USB/USB-IPOD:** Pausar/reanudar la reproducción.\*7 [Pulse].
  - **CD/USB/USB-IPOD/CD-CH/IPOD:** Ingresar en el modo de reproducción [Sostener].
- 16 Sensor remoto
- 17 Toma de entrada AUX (auxiliar)

\*1 Se denomina también "Control giratorio" en este manual.

\*2 Cuando el sintonizador de HD Radio está conectado, se deshabilitará el sintonizador incorporado de esta unidad. Para escuchar la transmisión de HD Radio, consulte "Para escuchar la radio" en la página 8. Si desea conocer más características, consulte la página 16.

\*3 Estas fuentes no se pueden seleccionar si fueron desactivadas en el Menú (consulte "SRC SELECT" en "Operaciones de los menús" en la página 29).

\*4 No podrá seleccionar estas fuentes si no están preparadas o conectadas.

\*5 Cuando se conecta por primera vez el iPod/iPhone al jack de entrada USB, en primer lugar aparece "USB" en la pantalla, y luego "USB-IPOD".

Continúa en la página siguiente

\*6 Esta función sólo se puede utilizar cuando "IPOD MODE" se encuentra disponible para el iPod conectado (consulte las páginas 33 y 34).

\*7 Incluso es posible ajustar el volumen durante la pausa, cuando la fuente seleccionada sea CD/USB/USB-IPOD. Antes de reanudar la reproducción, asegúrese de no que el volumen no esté ajustado a un nivel demasiado alto.

## Ventanilla de visualización

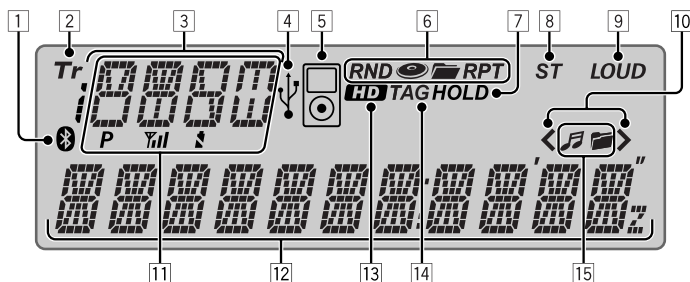

- |  |   |
|--|---|
| <p>1 Indicador Bluetooth</p> <p>2 Indicador Tr (pista)</p> <p>3 Visualización de fuente / Número de disco / Número de pista / Número de carpeta / Indicador de cuenta atrás del tiempo / Información sobre ajustes y operaciones de lista</p> <p>4 Indicador USB</p> <p>5 Indicador iPod</p> <p>6 Indicadores del modo de reproducción / ítem— RND (aleatoria),  (disco),  (carpeta), RPT (repetición)</p> <p>7 Indicador HOLD</p> <p>8 Indicador ST (estéreo)</p> <p>9 Indicador LOUD (sonoridad)</p> | <p>10 Indicador de posición en la jerarquía de menús—  (inferior),  (superior),  (central)</p> <p>11 Estado del dispositivo Bluetooth (Número de dispositivo, [P : 1 – 5]; intensidad de la señal, [Yil : 0 – 3]*; recordatorio de batería, [A : 0 – 3]*)</p> <p>12 Pantalla principal</p> <p>13 Indicador HD (HD Radio)</p> <p>14 Indicador TAG (información de etiqueta)</p> <p>15 Indicadores de información del disco/dispositivo—  (pista/archivo),  (carpeta)</p> |
|--|---|

\* A medida que el número aumenta, la señal / energía de la pila se hace más potente.

## Uso del control remoto (RM-RK50)

### Instalación de la pila botón de litio (CR2025)

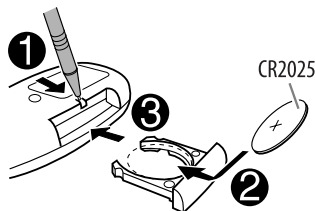

Sólo para EE.UU.-California:

Este producto contiene una batería de litio CR de tipo botón que contiene perclorato (puede requerirse una manipulación especial).

Visite [www.dtsc.ca.gov/hazardouswaste/perchlorate](http://www.dtsc.ca.gov/hazardouswaste/perchlorate)

### Precaución:

- Peligro de explosión si se instala la pila de manera incorrecta. Cámbiela solamente por una del mismo tipo o de un tipo equivalente.
- No debe exponer la batería a una fuente de calor intensa como, por ejemplo, a los rayos directos del sol, al fuego, etc.

**Si disminuye la efectividad de acción del control remoto, cambie la pila.**



**Antes de utilizar el control remoto:**

- Apunte el control remoto directamente hacia el sensor remoto del receptor.
- NO exponga el sensor remoto a una luz brillante (luz solar directa o iluminación artificial).

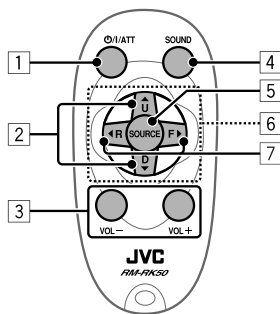
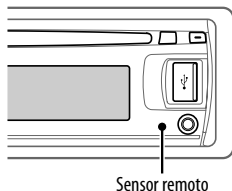

- 1 • La unidad se enciende al pulsarlo brevemente o el sonido se atenúa cuando está encendida.
- 2 • La unidad se apaga si lo pulsa y mantiene pulsado.
- 3 • Cambia las emisoras preajustadas del sintonizador/HD Radio.
- 4 • Cambia la carpeta de MP3/WMA.
- 5 • Mientras se reproduce un disco MP3 en un cambiador de CD compatible con MP3:
  - Cambia el disco si lo pulsa brevemente.
  - Cambia la carpeta si lo pulsa y mantiene pulsado.
- 6 • Mientras escucha la radio satelital (SIRIUS o XM):
  - Cambia las categorías.
- 7 • Mientras escucha en un Apple iPod:

**Conectado con el adaptador de interfaz:**

- Pone en pausa/detiene o reanuda la reproducción mediante D ▼.
- Acceda al menú principal mediante ▲ U. (Ahora, ▲ U/D ▼/◀ R/F ▶ funcionan como botones selectores de menús).\*

\* ▲ U : Vuelve al menú anterior.



D ▼ : Confirma la selección.

- 3 Ajusta el nivel de volumen.
- 4 Selecciona el modo de sonido.
- 5 Selecciona la fuente.
- 6 Para teléfono celular Bluetooth:
  - Contesta las llamadas si lo pulsa brevemente.
  - Rechaza las llamadas si lo pulsa y mantiene pulsado.
- 7 • Efectúa la búsqueda de emisoras si lo pulsa brevemente.
- Efectúa el avance rápido o el retroceso de la pista si lo pulsa y mantiene pulsado.
- Cambia las pistas si lo pulsa brevemente.
- Mientras escucha la radio satelital:
  - Cambia los canales si lo pulsa brevemente.
  - Cambia rápidamente los canales si lo pulsa y mantiene pulsado.
- Mientras escucha en un iPod (en el modo de selección de menú):
  - **Conectado con el adaptador de interfaz:**
    - Selecciona una opción si lo pulsa brevemente. (Seguidamente, pulse D ▼ para confirmar la selección).
    - Salta 10 opciones simultáneamente si lo pulsa y mantiene pulsado.
    - Salto hacia atrás/salto hacia adelante para reproductor de audio Bluetooth.

**Advertencia (para evitar accidentes y daños):**

- No instale ninguna otra pila distinta de CR2025 o su equivalente.
- No deje el control remoto en un lugar expuesto a la luz directa del sol (como los cubretablero) durante un tiempo prolongado.
- Guarde la pila fuera del alcance de los niños.
- Evite recargar, cortocircuitar, desarmar, calentar la pila, o arrojarla al fuego.
- No deje la pila con otros objetos metálicos.
- No toque la pila con pinzas u otras herramientas similares.
- Enrolle la pila con una cinta y aislela antes de desecharla o guardarla.

# Para escuchar la radio

1		<b>Seleccione "FM" o "AM".</b>
2		<b>Efectúa la búsqueda de una emisora—Búsqueda automática.</b> Cuando se sintoniza una emisora, la búsqueda se detiene. Para detener la búsqueda, pulse nuevamente el mismo botón. <ul style="list-style-type: none"> <li>• También es posible efectuar la búsqueda manual de una emisora—Búsqueda manual. Mantenga pulsado uno de los botones hasta que "M" parpadee en la pantalla y, a continuación, púlselo repetidamente.</li> <li>• Cuando se recibe una radiodifusión en FM estéreo con una señal suficientemente fuerte, el indicador ST se enciende en la pantalla.</li> </ul>

## Mejora de la recepción FM

Active el modo monoaural para mejorar la recepción cuando la recepción de una radiodifusión en FM estéreo sea errática.

- Consulte también la página 27.

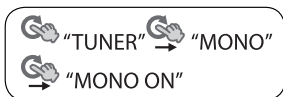
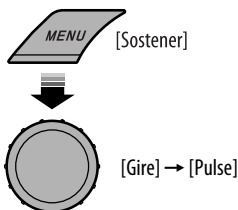

Se consigue mejorar la recepción, pero se pierde el efecto estereofónico.

**Para restablecer el efecto estereofónico,** repita el procedimiento para seleccionar "MONO OFF".

### Cambia la información en pantalla



Frecuencias → Reloj → Nombre de la emisora\*  
→ (vuelta al comienzo)

\* Si no se le ha asignado título a la emisora, aparecerá "NO NAME". Para asignar un título a una emisora, consulte la página 24.

## Cómo almacenar emisoras en la memoria

### Preajuste automático (FM)—SSM (Memoria secuencial de las emisoras más fuertes)

Se pueden preajustar hasta 18 emisoras para FM.

#### 1 Mientras escucha una emisora...

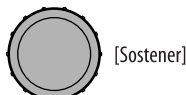

#### 2 Seleccione el rango de números de preajuste que desea almacenar.





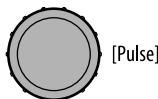

SSM 01–06 ↔ SSM 07–12 ↔ SSM 13–18

#### 3



Las emisoras de FM locales con las señales más fuertes serán exploradas y almacenadas automáticamente.

- **Para detener la búsqueda,** pulse    
- Si el sintonizador de HD Radio está conectado, también puede buscar y almacenar las emisoras AM automáticamente.

**Para preajustar otras 6 emisoras,** repita el procedimiento desde el paso 1.

## Preajuste manual (FM/AM)

Es posible preajustar hasta 18 emisoras para FM y 6 emisoras para AM.

Ej.: Almacenando la emisora FM de 92,50 MHz en el número de preajuste "04".



2 Seleccione el número de preajuste "04".

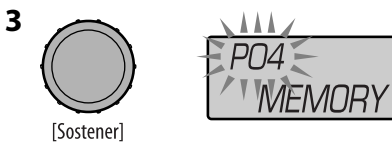
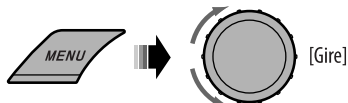

■ Seleciona la emisora preajustada

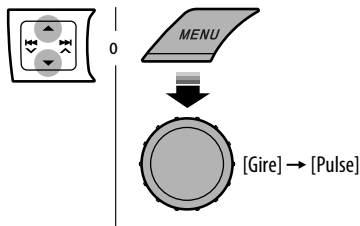

## Operaciones de disco/USB

### Para reproducir un disco

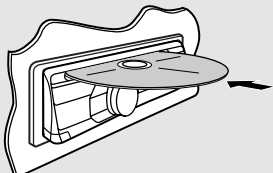
1		<b>Encienda la unidad.</b>
2		<b>Inserte un disco.</b> Todas las pistas se reproducen repetidamente hasta que usted cambie la fuente o extraiga el disco.

### Precaución sobre el ajuste de volumen:

Los dispositivos digitales (CD/USB) producen muy poco ruido al compararse con otras fuentes. Baje el volumen antes de reproducir estas fuentes digitales para evitar daños en los altavoces resultantes de un repentino aumento del nivel de salida.

### Prohibición de la expulsión del disco



Para cancelar la prohibición, repita el mismo procedimiento.

### Detención de la reproducción y expulsión del disco



- Aparece "NO DISC". Pulse SRC para escuchar otra fuente de reproducción.

Continúa en la página siguiente

## Reproducción de un archivo en un dispositivo USB

Esta unidad puede reproducir archivos MP3/WMA almacenados en un dispositivo de clase de almacenamiento masivo USB.

Puede conectar a la unidad un dispositivo de clase de almacenamiento masivo USB tal como una memoria USB, un reproductor de audio digital, un HDD (disco duro) portátil, etc.

- También puede conectar un Apple iPod/iPhone al jack de entrada USB. Para obtener detalles de las operaciones, consulte las páginas 20 – 22.

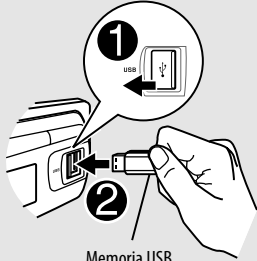
<p>1</p> 	<p><b>Encienda la unidad.</b></p>
<p>2</p>  <p>Memoria USB</p>	<p><b>Conecte un USB.</b> Todas las pistas se reproducen repetidamente hasta que usted cambie la fuente o desconecte un dispositivo.</p>

### Si se ha conectado un dispositivo USB...

SRC

La reproducción se inicia desde el punto de detención anterior.

- Si se conecta un dispositivo USB diferente, la reproducción se iniciará desde el comienzo.

### Detenga la reproducción y desconecte el dispositivo USB

Extraígalo de la unidad en sentido recto.

- Aparece "NO USB". Pulse SRC para escuchar otra fuente de reproducción.

### Precauciones:

- Evite usar el dispositivo USB si puede amenazar la seguridad de conducción.
- No extraiga ni conecte repetidamente el dispositivo USB mientras parpadea "READING" en la pantalla.
- No ponga en marcha el motor del coche si hay un dispositivo USB conectado.
- Dependiendo del tipo de dispositivo USB, puede suceder que esta unidad no pueda reproducir los archivos.
- El funcionamiento y la fuente de alimentación pueden no funcionar como es deseado con algunos dispositivos USB.
- No es posible conectar un computador al terminal de entrada USB de la unidad.
- Para evitar el borrado accidental, asegúrese de sacar copia de respaldo de todos los datos importantes.
- No deje el dispositivo USB en el coche expuesto a la luz directa del sol o a altas temperaturas pues se podrá producir deformación o daños en el dispositivo.
- Algunos dispositivos USB pueden no funcionar inmediatamente después de encender la unidad.
- Si desea más información acerca de las operaciones del dispositivo USB, consulte las páginas 32 y 33.

# Operaciones de disco/archivo

## ■ Selección de una pista/carpeta

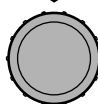

[Gire] → [Pulse]

- Para los discos MP3/WMA, seleccione la carpeta deseada y luego la pista que desea repitiendo los procedimientos del control giratorio.
- Para volver al menú anterior, pulse BACK.

Pulsando (o sosteniendo) los siguientes botones usted podrá...

	[Pulse] Pausar/reanudar la reproducción.
	MP3/WMA: Seleccionar la carpeta
	[Pulse] Seleccionar la pista [Sostener] Retroceso/avance rápido de pista

## ■ Cómo seleccionar los modos de reproducción

Podrá utilizar solamente uno de los siguientes modos de reproducción a la vez.

1

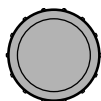

[Sostener]

2

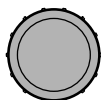

[Gire] → [Pulse]

REPEAT ↔ RANDOM

3

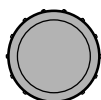

[Gire] → [Pulse]

REPEAT	<b>TRACK RPT</b> : Repetir la pista actual
	<b>FOLDER RPT</b> : MP3/WMA: Repita la carpeta actual
RANDOM	<b>FOLDER RND</b> : MP3/WMA: Reproducir aleatoriamente todas las pistas de la carpeta actual y luego las pistas de las siguientes carpetas
	<b>ALL RND</b> : Reproducir aleatoriamente todas las pistas

- Para cancelar la reproducción repetida o aleatoria, seleccione "RPT OFF" o "RND OFF".
- Para volver al menú anterior, pulse BACK.

## Cambia la información en pantalla



### CD de audio/CD Text:

Título del disco/ejecutante\*1 → título de pista\*1 → Número de la pista actual con el tiempo de reproducción transcurrido → Número de la pista actual con la hora del reloj → (vuelta al comienzo)

### MP3/WMA:

Nombre del álbum/ejecutante (nombre de la carpeta)\*2 → Título de la pista (nombre del archivo) → Número de la pista actual con el tiempo de reproducción transcurrido → Número de la pista actual con la hora del reloj → (vuelta al comienzo)

\*1 Si el disco actual es un CD de audio, aparecerá "NO NAME".

\*2 Si un archivo MP3/WMA no tiene etiquetas o "TAG DISPLAY" está ajustado a "TAG OFF" (consulte la página 27), aparece el nombre de la carpeta y el nombre del archivo.

# Uso de dispositivos Bluetooth®

Para las operaciones Bluetooth, se deberá conectar el **adaptador Bluetooth** (KS-BTA200) (no suministrado) al jack del cambiador de CD en la parte trasera de esta unidad.

- Consulte también las instrucciones suministradas con el adaptador Bluetooth y el dispositivo Bluetooth.
- Consulte la lista (incluida en la caja) para comprobar en qué países puede utilizar la función Bluetooth®.

Para utilizar por primera vez un dispositivo Bluetooth a través de la unidad ("BT-PHONE" y "BT-AUDIO"), usted deberá establecer una conexión Bluetooth inalámbrica entre la unidad y el dispositivo.

- Una vez establecida la conexión, ésta quedará registrada en la unidad aunque la repositone. Se podrá registrar hasta un máximo de cinco dispositivos en total.
- Solamente se puede conectar un dispositivo a la vez para cada fuente ("BT-PHONE" y "BT-AUDIO").

Consulte la página 33 sobre los mensajes de advertencia para las operaciones Bluetooth.

## ■ Registrando un dispositivo Bluetooth

### Métodos de registro (Apareamiento)

Utilice uno de los siguientes elementos en el menú Bluetooth para registrar y establecer la conexión con un dispositivo.

- Seleccione "BT-PHONE" o "BT-AUDIO" como fuente para operar el menú Bluetooth.

<b>OPEN</b>	Prepare la unidad para poder establecer una nueva conexión Bluetooth. La conexión se establece haciendo funcionar el dispositivo Bluetooth.
<b>SEARCH</b>	Prepare la unidad para poder establecer una nueva conexión Bluetooth. La conexión se establece haciendo funcionar esta unidad.

### Registrar usando "OPEN"

**Preparativos:** Opere el dispositivo para activar su función Bluetooth.

#### 1 Seleccione "BT-PHONE" o "BT-AUDIO".



#### 2 Seleccione "NEW DEVICE".

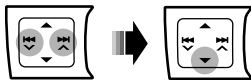

#### 3 Seleccione "OPEN".

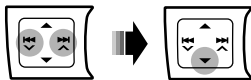

#### 4 Ingrese un código PIN (Número de identificación personal) en la unidad.

- Puede introducir cualquier número que desee (número de 1 a 16 dígitos). [Inicial: 0000]
  - Algunos dispositivos tienen su propio código PIN. Introduzca el código PIN específico en la unidad.

- 1 Muévase a la posición del número siguiente (o anterior).



- 2 Selecciona un número.

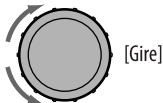

- 3 Repita los pasos 1 y 2 hasta terminar de introducir un código PIN.
- 4 Confirme la entrada.



"OPEN.." parpadea en la pantalla.

## 5 Utilice el dispositivo Bluetooth para efectuar la búsqueda y conexión.

En el dispositivo que se desea conectar, ingrese el mismo código PIN que el ingresado para esta unidad. Aparece "CONNECTED" en la pantalla. Ahora la conexión ha quedado establecida y usted puede usar el dispositivo a través de la unidad.

El dispositivo permanece registrado aún después de desconectarlo. Utilice "CONNECT" (o active "AUTO CNNCT") para conectar el mismo dispositivo a partir de la siguiente vez. (Véase lo siguiente y la página 25).

### Conexión de un dispositivo

#### 1 Seleccione "BT-PHONE" o "BT-AUDIO".

SRC

#### 2 Seleccione "NEW DEVICE".

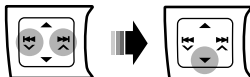

#### 3 Para efectuar la búsqueda de dispositivos disponibles:

Seleccione "SEARCH".

La unidad efectúa la búsqueda de los dispositivos disponibles y los visualiza en una lista. Si no hay ningún dispositivo disponible, aparecerá "UNFOUND".

**Para conectar un dispositivo especial:**

Seleccione "SPECIAL".

La unidad visualiza la lista de dispositivos preajustados.

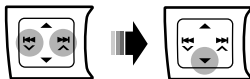

#### 4 Seleccione un dispositivo que desea conectar.

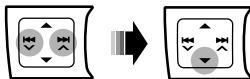

## 5 Para los dispositivos disponibles...

- Ingrese en la unidad el código PIN específico del dispositivo.  
Para comprobar cuál es el código PIN, consulte las instrucciones suministradas con el dispositivo.
- Utilice el dispositivo Bluetooth que se ha conectado.  
Ahora la conexión ha quedado establecida y usted puede usar el dispositivo a través de la unidad.

**Para el dispositivo especial...**

Utilice "OPEN" o "SEARCH" para la conexión.

### Conexión/desconexión/eliminación de un dispositivo registrado

#### 1 Seleccione "BT-PHONE" o "BT-AUDIO".

SRC

#### 2 Seleccione el dispositivo registrado que desee conectar/desconectar/eliminar.

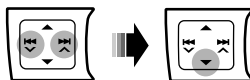

#### 3 Para conectar/desconectar el dispositivo seleccionado:

Seleccione "CONNECT" o "DISCONNECT".

**Para borrar el dispositivo seleccionado:**

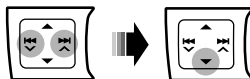

Seleccione "DELETE", y, a continuación, "YES".



Puede configurar la unidad para que se conecte automáticamente el dispositivo Bluetooth al encender la unidad. (Véase "AUTO CNNCT" en la página 25).

Continúa en la página siguiente

# Usar el teléfono celular Bluetooth

1		Seleccione "BT-PHONE".
2		Acceda al menú Bluetooth.
3	—	Haga una llamada o realice ajustes utilizando el menú de ajuste Bluetooth. (Véase lo siguiente y la página 25).

## Quando entra una llamada...

La fuente cambiará automáticamente a "BT-PHONE".

- La pantalla parpadeará en azul (para el ajuste, consulte "RING COLOR" en la página 28).

## Quando "AUTO ANSWER" está activado....

La unidad contesta automáticamente las llamadas entrantes, consulte la página 25.

- Si "AUTO ANSWER" está desactivado, pulse cualquier botón (excepto ) para contestar la llamada entrante.
- Podrá ajustar el nivel de volumen del micrófono (véase "MIC SETTING" en la página 25).

## Para finalizar una llamada

Sostenga cualquier botón (excepto )

## Quando entra un mensaje de texto...

Si el teléfono celular es compatible con mensajes de texto (que se notifica a través del adaptador Bluetooth JVC), y "MSG INFO" (información sobre mensaje) está ajustado a "AUTOMATIC" (consulte la página 25), la unidad emite un pitido audible para avisarle la llegada de un mensaje.

- Aparece "RCV MESSAGE" (recibiendo mensaje) en la pantalla, la cual se ilumina en azul (para el ajuste, consulte "RING COLOR" en la página 28).

## Cómo hacer una llamada

Podrá realizar una llamada utilizando los siguientes métodos.

Seleccione "BT-PHONE" y, a continuación, realice los siguientes pasos para realizar una llamada:

- Para volver al menú anterior, pulse .

### 1 Acceda al menú "DIAL".

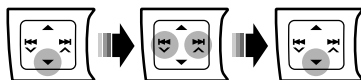

### 2 Seleccione un método de llamada.



### Historial de llamadas:

- 1 Seleccione un historial de llamadas (REDIAL\*, RECEIVED\*, MISSED\*).
- 2 A continuación, seleccione un nombre (si está registrado) o un número de teléfono.

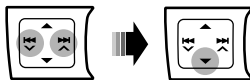

### Guía telefónica:

- 1 Seleccione "PHONE BOOK\*". Aparece la lista de números telefónicos.
- 2 Seleccione un nombre en la lista.

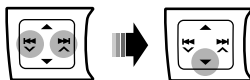

\* Solamente se visualiza cuando su teléfono celular está equipado con estas funciones y es compatible con esta unidad.



**Marcación directa:**

- 1 Seleccione "NUMBER".

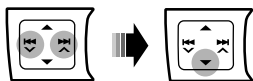

- 2 Selecciona un número.



- 3 Muévase a la posición del número siguiente (o anterior).

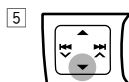

- 4 Repita los pasos 2 y 3 hasta que termine de introducir el número telefónico.

**Voice dialing:**

- 1 Seleccione "VOICE DIAL".

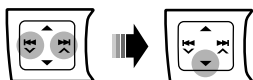

Aparece "SAY NAME" en la pantalla.

- 2 Diga el nombre que desea llamar.
- Si su teléfono celular no es compatible con el sistema de reconocimiento de voz, aparecerá "ERROR" en la pantalla.
  - El uso de "VOICE DIAL" puede ser difícil en un entorno ruidoso o durante una emergencia.

**Uso del reproductor de audio Bluetooth**

<b>SRC</b>	<p><b>Seleccione "BT-AUDIO".</b></p> <p>Si la reproducción no se inicia, opere el reproductor de audio Bluetooth para comenzar la reproducción.</p> <ul style="list-style-type: none"> <li>• Opere el reproductor de audio Bluetooth para poner la reproducción en pausa (si no se pone en pausa al cambiar la fuente).</li> </ul>
------------	--

	Salto hacia atrás/salto hacia adelante
	Pausa/inicia la reproducción*
	Acceda al menú Bluetooth (consulte la página 25)

\* Las operaciones pueden diferir según el reproductor de audio Bluetooth conectado.

- Para conectar/desconectar/borrar un dispositivo registrado, consulte también la página 13.
- Si el sonido se detiene o interrumpe mientras utiliza un dispositivo Bluetooth, apague y vuelva a encender la unidad para que restaure el sonido. Si esto no funciona, vuelva a conectar el dispositivo (consulte la página 13).

**Información Bluetooth:**

Si desea obtener más información sobre Bluetooth, visite el siguiente sitio web de JVC:  
<<http://www.jvc.co.jp/english/car/>> (Sitio web sólo en inglés)

# Para escuchar la transmisión de HD Radio™

Antes de hacer funcionar, conecte el **sintonizador HD Radio**, KT-HD300 (no suministrado) al jack del cambiador de CD en la parte posterior de la unidad.

ESPAÑOL

## ¿Qué es la tecnología HD Radio?

La tecnología HD Radio puede brindar sonido digital de alta calidad—las emisiones digital AM tendrán calidad similar a las FM (en estéreo) y las digital FM poseerán calidad similar a la de un CD—con una recepción clara y libre de estática. Asimismo, las emisoras pueden ofrecer texto y datos, como nombres de artistas y títulos de canciones.

- Cuando el sintonizador HD Radio está conectado, puede recibir también transmisiones analógicas convencionales.
- Numerosas emisoras de HD Radio también ofrecen más de un canal de programación. Este servicio recibe el nombre de "multicasting".
- Para localizar las emisoras HD Radio en su área, visite <<http://www.hdradio.com/>>.

Para las operaciones básicas de la radio, consulte también las páginas 8 y 9.

## ■ Cuando se recibe una emisora HD Radio...

Se enciende cuando es una radiodifusión de audio digital. Parpadea cuando es una radiodifusión de audio analógico.



Aparece el distintivo de llamada de la emisora.

## ■ Cuando recibe canales de transmisión múltiple con HD Radio...



Primeras cuatro letras del distintivo de llamada Número de canal



**Seleccione el canal que desea.**

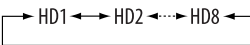

Aparece "LINKING" mientras se enlaza con un canal multicast.

## ■ Para buscar emisoras de HD Radio solamente



## ■ Para cambiar el modo de recepción de HD Radio

Durante la emisión de HD Radio, la unidad recibirá automáticamente la señal digital o analógica según las condiciones de recepción.

### Mientras se escucha una emisora HD Radio...

- Consulte también la página 27.

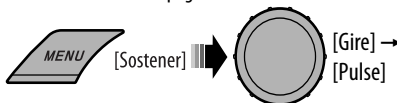

Se enciende cuando se mantiene la recepción digital. Parpadea cuando se mantiene la recepción analógica.



- Si no se escucha ningún sonido con AUTO, cambie el ajuste a ANALOG o DIGITAL.
- El ajuste cambia automáticamente a AUTO si sintonizó o cambió a otra emisora, o si apagó la unidad.
- Este ajuste no posee ningún efecto en las emisoras FM/AM convencionales.
- Si la emisora de radio fuerza el modo de recepción a digital, el indicador HOLD destella.

### Cambia la información en pantalla



Distintivo de llamada\*1 → Frecuencias → Título/artista/nombre del álbum del segmento actual\*2 → Reloj → (vuelta al comienzo)

\*1 El mensaje "\*\*\*\*\*-FM" o "\*\*\*\*\*" aparece cuando no se recibe ninguna Sigla de identificación.



\*2 "NO TEXT" aparece cuando no se ha recibido texto.

# Escuchando el cambiador de CD

Se recomienda usar, con esta unidad, un cambiador de CD compatible con MP3 JVC (no suministrado). Puede conectar un cambiador de CD al jack del cambiador de CD en la parte trasera de la unidad.



- Solamente se podrán reproducir discos CD (incluyendo CD Text) y MP3 convencionales.

**Preparativos:** Asegúrese de que esté seleccionado "CH/IPOD" en el ajuste "SRC SELECT" → "EXT IN"; consulte la página 29.



<b>1</b>		<b>Seleccione "CD-CH".</b>
<b>2</b>		<b>Ingresa en el modo de lista.</b>
<b>3</b>	 [Gire] → [Pulse]	<b>Seleccione un disco, carpeta, luego la pista.</b> La reproducción se inicia automáticamente. • Si no hay ningún disco en la bandeja seleccionada, la unidad emite pitidos.

- Para seleccionar otra carpeta/pista durante la reproducción (para discos MP3), repita los pasos **2** y **3** anteriores hasta que se seleccione la carpeta/pista que desea. La selección se inicia siempre por el número de disco.
- Si se selecciona otro disco/carpeta, la reproducción se iniciará desde la 1ra. pista del disco/carpeta seleccionado.

Pulsando (o sosteniendo) los siguientes botones usted podrá...

	MP3: Selecciona carpetas
	[Pulse] Seleccionar la pista [Sostener] Retroceso/avance rápido de pista

## ■ Cómo seleccionar los modos de reproducción

-  [Sostener]
-  [Gire] → [Pulse]  
**REPEAT ↔ RANDOM**
-  [Gire] → [Pulse]

<b>REPEAT</b>	<b>TRACK RPT</b> : Repetir la pista actual
	<b>FOLDER RPT</b> : MP3: Repite todas las pistas de la carpeta actual
	<b>DISC RPT</b> : Repite todas las pistas del disco actual
<b>RANDOM</b>	<b>FOLDER RND</b> : MP3: Reproduce aleatoriamente todas las pistas de la carpeta actual y luego las pistas de la siguiente carpeta
	<b>DISC RND</b> : Reproduce aleatoriamente todas las pistas del disco actual
	<b>ALL RND</b> : Reproduce aleatoriamente todas las pistas de los discos en el cargador

- Para cancelar la reproducción repetida o aleatoria, seleccione "RPT OFF" o "RND OFF".
- Para volver al menú anterior, pulse BACK.

Para cambiar la información en pantalla, consulte la página 11.

# Para escuchar la radio satelital

Antes de la operación, conecte cualquiera de las dos unidades siguientes (no suministrado) al jack del cambiador de CD de la parte trasera de esta unidad.

- **Sistema de radio satelital JVC SIRIUS**, SC-C1 y KS-SRA100, PnP, SC-VDOC1 y KS-SRA100, para escuchar la radio satelital SIRIUS.
- **Sistema XM satellite radio**, JVC Smart Digital Adapter–XMDJVC100, CNP2000UC y CNPJVC1 para escuchar la radio XM Satellite.

## Actualización de GCI (“Global Control Information”)

- Si los canales han sido actualizados después de la suscripción, la actualización se inicia automáticamente. “UPDATING” parpadea y no se escucha ningún sonido.
- La actualización tarda algunos minutos en finalizar.
- Durante la actualización no podrá utilizar la radio satelital.

## Active la suscripción de SIRIUS después de la conexión

1  /ATT



2  SRC → SIRIUS → 

La radio satelital SIRIUS comienza a actualizar todos los canales SIRIUS.

Una vez finalizada la actualización, la radio satelital SIRIUS sintoniza en un canal preajustado, CH184.

3 **Verifique su SIRIUS ID, consulte la página 27.**

4 **Póngase en contacto con SIRIUS por Internet en <<http://activate.siriusradio.com/>> para activar su suscripción, o haga una llamada gratuita a SIRIUS marcando 1-888-539-SIRIUS (7474).**

Una vez que haya finalizado su suscripción, “SUB UPDT PRESS ANY KEY” se desplaza en la pantalla.

## Active la suscripción de XM después de la conexión

- Antes de la activación sólo están disponibles los canales 0, 1 y 247.

1  /ATT





2  SRC → XM → 

XMDirect™ Tuner Box o XMDirect2 Tuner System para realizar la actualización de todos los canales XM. El “Channel 1” se sintoniza automáticamente.

3 **Consulte el número de identificación de la radio satelital XM que aparece en la etiqueta de la carcasa del Sintonizador XMDirect™ o sistema de sintonizador XMDirect2, o sintonice el “Channel 0” (consulte la página 19).**

4 **Para activar su suscripción, visite el sitio web de la radio satelital XM en <<http://xmradio.com/activation/>> o llame al 1-800-XM-RADIO (1-800-967-2346).**

Una vez que termine, la unidad sintoniza uno de los canales disponibles (Canal 4 o superior).

1		<b>Seleccione "SIRIUS" o "XM".</b>
2		<b>Seleccione una categoría.</b> SIRIUS: Si selecciona "ALL", puede sintonizar todos los canales de todas las categorías.
3		<b>Seleccione el canal de audición.</b> <ul style="list-style-type: none"> <li>Al mantener pulsado el botón, los canales se cambian rápidamente.</li> <li>Durante la búsqueda, se omiten los canales no válidos y aquellos a los que no está suscrito.</li> </ul> XM: Si no selecciona un canal en el lapso de 15 segundos, se cancelará la categoría seleccionada en el paso 2. Ahora podrá seleccionar todos los canales de todas las categorías (incluyendo canales no categorizados).

### ■ Cómo almacenar canales en la memoria

Se pueden preajustar hasta 18 canales para SIRIUS y XM.

Ej.: Almacenando un canal en el número de preajuste "04".

#### 1 Sintonice el canal que desea almacenar (consulte los pasos 1 – 3 anteriores).

#### 2 Seleccione el número de preajuste "04".

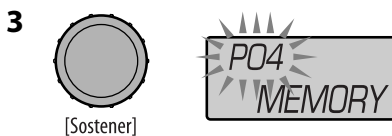
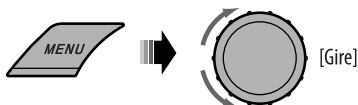

#### Cambia la información en pantalla



Nombre de la categoría → Nombre del canal →  
 Nombre del artista → Nombre del compositor\* →  
 Nombre de la canción/programa/título → Reloj →  
 (vuelta al comienzo)

\* Sólo para la radio satelital SIRIUS.

### ■ Para consultar el número de identificación de la radio satelital XM

Mientras selecciona "XM", seleccione "Channel 0".



La pantalla muestra alternativamente "RADIO ID" y el número de identificación de 8-caracteres alfanuméricos.

Para cancelar la visualización del número de identificación seleccione un canal diferente al "Channel 0".

### ■ Seleccionando una emisora SIRIUS/ XM preajustada

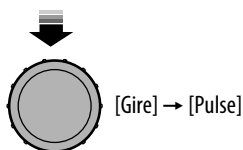

# Escuchando el iPod/iPhone

Puede conectar el iPod/iPhone mediante el siguiente cable o adaptador.

Cable/adaptador	Para hacer funcionar
Cable USB 2.0 (suministrado con el iPod/iPhone) al jack de entrada USB del panel de control	Consulte "Cuando se conecta con el cable USB" a continuación.
Adaptador de interfaz para iPod, KS-PD100 (no suministrado) al jack del cambiador de CD en la parte trasera de la unidad	Consulte "Cuando se conecta con el adaptador interfaz" en la página 21.

- Si desconecta el iPod/iPhone la reproducción se detendrá. Pulse SRC para escuchar otra fuente de reproducción.
- Si desea más información, consulte también el manual entregado con su iPod/iPhone.

## Precaución:

- Evite utilizar el iPod/iPhone si esto puede poner en peligro su seguridad cuando conduce.
- Para evitar el borrado accidental, asegúrese de sacar copia de respaldo de todos los datos importantes.

## Cuando se conecta con el cable USB



Existen 2 terminales de control en la fuente "USB-IPOD".

- "HEAD MODE": control mediante esta unidad.
- "IPOD MODE": control mediante el iPod/iPhone conectado.

**Preparativos:** Seleccione el terminal de control, "HEAD MODE" o "IPOD MODE" para la reproducción con el iPod:

- Pulse y mantenga pulsado el botón BACK.
- Seleccione la selección en el ajuste "IPOD SWITCH", consulte la página 29.

Las operaciones descritas a continuación se encuentran bajo "HEAD MODE".

1		<b>Seleccione "USB-IPOD".</b> La reproducción se inicia automáticamente.
2		<b>Seleccione una canción.</b>

## ■ Seleccionar una pista en el menú

### 1 Ingrese al menú principal.



### 2 Seleccione el menú deseado.

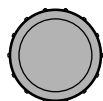

[Gire] → [Pulse]

PLAYLISTS ↔ ARTISTS ↔ ALBUMS ↔  
SONGS ↔ PODCASTS ↔ GENRES ↔  
COMPOSERS ↔ AUDIOBOOKS

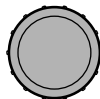

### 3 Seleccione la pista que desea.





[Gire] → [Pulse]

- Para volver al menú anterior, pulse BACK.

Pulsando (o sosteniendo) los siguientes botones usted podrá...

	[Pulse] Pausar/reanudar la reproducción.
	[Pulse] Seleccionar la pista [Sostener] Retroceso/avance rápido de pista

## ■ Cómo seleccionar los modos de reproducción

-  [Sostener]
-  [Gire] → [Pulse]  
**REPEAT ↔ RANDOM**

-  [Gire] → [Pulse]

<b>REPEAT</b>	<b>ONE RPT</b> : Funciona de igual manera que "Repetir Una" del iPod.
	<b>ALL RPT</b> : Funciona de igual manera que "Repetir Todas" del iPod.
<b>RANDOM</b>	<b>ALBUM RND</b> : Funciona de igual manera que "Aleatorio Álbumes" del iPod.
	<b>SONG RND</b> : Funciona de igual manera que "Aleatorio Canciones" del iPod.

- Para cancelar la reproducción repetida o aleatoria, seleccione **"RPT OFF"** o **"RND OFF"**.
- "ALBUM RND" no está disponible en algunos iPod.
- Para volver al menú anterior, pulse BACK.



### Cambia la información en pantalla

**DISP**

Número de la pista actual con el tiempo de reproducción transcurrido → Número de pista actual con la hora del reloj → (vuelta al comienzo)

## Cuando se conecta con el adaptador de interfaz

**Preparativos:** Asegúrese de que esté seleccionado "CH/IPOD" en el ajuste "SRC SELECT" → "EXT IN"; consulte la página 29.

<b>1</b>		<b>Seleccione "IPOD".</b> La reproducción se inicia automáticamente.
<b>2</b>		<b>Seleccione una canción.</b>

## ■ Seleccionar una pista en el menú



### 1 Ingrese al menú principal.

 Este modo se cancelará si no se efectúa ninguna operación durante unos 5 segundos.

### 2 Seleccione el menú deseado.



**PLAYLISTS ↔ ARTISTS ↔ ALBUMS ↔**  
**SONGS ↔ GENRES ↔ COMPOSERS ↔**  
(vuelta al comienzo)

- Si pulsa y mantiene pulsado / , se saltarán 10 elementos a la vez.

### 3 Confirme la selección.



- Si se selecciona una pista, la reproducción se inicia automáticamente.
- Pulse ▲ para volver al menú anterior.

Continúa en la página siguiente

Pulsando (o sosteniendo) los siguientes botones usted podrá...

	Pausar/reanudar la reproducción
	[Pulse] Seleccionar la pista [Sostener] Retroceso/avance rápido de pista

## ■ Cómo seleccionar los modos de reproducción

Para las operaciones, consulte la página 21.

- "ALBUM RND" funciona solamente seleccionando "ALL" en "ALBUMS" en el menú principal.

### Cambia la información en pantalla

DISP

Nombre del álbum/Nombre del artista → Nombre de la pista → Número de la pista actual con el tiempo de reproducción transcurrido → Número de pista actual con la hora del reloj → (vuelta al comienzo)

## Escuchando otros componentes externos

Podrá conectar un componente externo a:

- **EXT INPUT:** Jack del cambiador de CD de la parte trasera de esta unidad utilizando los siguientes adaptadores (no suministrado):
  - **KS-U57:** Para conectar el componente con conectores de clavija
  - **KS-U58:** Para conectar el componente con conector mini estéreo

**Preparativos:** Asegúrese de que esté seleccionado "EXT INPUT" en el ajuste "SRC SELECT" → "EXT IN"; consulte la página 29.

- **AUX IN:** Jack de entrada AUX (auxiliar) en el panel de control.

**Preparativos:** Asegúrese de que esté seleccionado "AUX ON" en el ajuste "SRC SELECT" → "AUX IN"; consulte la página 29.

1		Seleccione "EXT INPUT" o "AUX IN".
2	—	Encienda el componente conectado y comience a reproducir la fuente.
3		Ajuste el volumen.
4	—	Ajuste el sonido según se desee (consulte las páginas 23 y 24).

### Conectando un componente externo al jack de entrada AUX

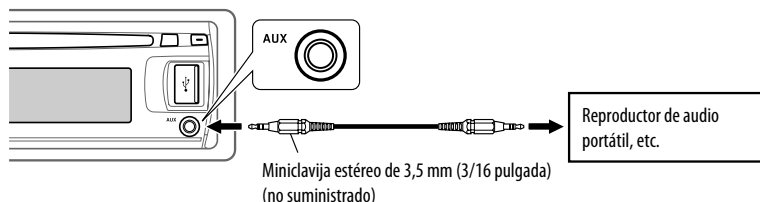



# Selección de un modo de sonido preajustado

Podrá seleccionar un modo de sonido preajustado adecuado al género musical.

- Consulte también la página 26.

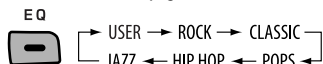

Seleccionando desde el menú.

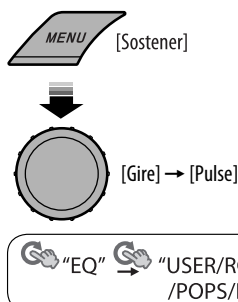

- Para los ajustes "USER", vea lo siguiente.

## ■ Cómo guardar su propio modo de sonido

Es posible almacenar sus propios ajustes en la memoria.

### 1 Seleccione "USER".

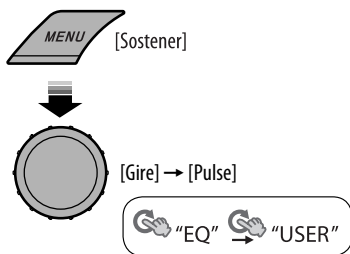

### 2 Mientras "USER" se muestra en la pantalla...

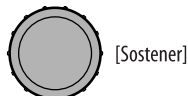

### 3 Seleccione un tono.

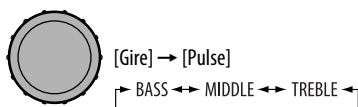

### 4 Ajuste los elementos de sonido del tono seleccionado.



- 1 Ajuste la frecuencia.
- 2 Ajuste el nivel.
- 3 Ajuste la curva Q.

Elementos de sonido	Gama/Ítems seleccionables		
	BASS	MIDDLE	TREBLE
Frecuencia	60 Hz 80 Hz 100 Hz 200 Hz	0.5 kHz 1.0 kHz 1.5 kHz 2.5 kHz	10.0 kHz 12.5 kHz 15.0 kHz 17.5 kHz
Nivel	-06 a +06	-06 a +06	-06 a +06
Q	Q1.0 Q1.25 Q1.5 Q2.0	Q0.75 Q1.0 Q1.25	Fix (Fijo)

Continúa en la página siguiente

## 5 Repita los pasos 3 y 4 para ajustar otras características de sonido.

Los ajustes realizados se guardarán automáticamente.

### Configuración del valor preajustado para cada modo de sonido

Modo de sonido	Valor preajustado									
	BASS			MIDDLE			TREBLE			LOUD (sonoridad)
	Frec.	Nivel	Q	Frec.	Nivel	Q	Frec.	Nivel	Q	
USER	60 Hz	00	Q1.25	1.0 kHz	00	Q1.0	10.0 kHz	00	—	OFF
ROCK	100 Hz	+03	Q1.0	1.0 kHz	00	Q1.25	10.0 kHz	+02	—	
CLASSIC	80 Hz	+01	Q1.25	1.0 kHz	00	Q1.25	10.0 kHz	+03	—	
POPS	100 Hz	+02	Q1.25	1.0 kHz	+01	Q1.25	10.0 kHz	+02	—	
HIP HOP	60 Hz	+04	Q1.0	1.0 kHz	-02	Q1.0	10.0 kHz	+01	—	
JAZZ	80 Hz	+03	Q1.25	1.0 kHz	00	Q1.25	10.0 kHz	+03	—	

Frec.: Frecuencias Q: curva Q

## Asignación de título

Puede asignar títulos a 30 frecuencias de emisoras (FM y AM), con un máximo de 8 caracteres para cada título.

### 1 Seleccione "FM" o "AM".



### 2 Muestre la pantalla de entrada de título.

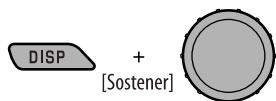

### 3 Asigne un título.

1 Seleccione un carácter.



A	B	C	D	E	F	G	H	I	J	K	L	M	N	O
P	Q	R	S	T	U	V	W	X	Y	Z	0	1	2	3
4	5	6	7	8	9	-	/	<	>	espacio				

2 Muévase a la posición del carácter siguiente (o anterior).



3 Repita los pasos 1 y 2 hasta que termine de introducir el título.

### 4 Finalice el procedimiento.

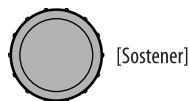

### Para borrar el título entero

En el paso 2 de la izquierda...

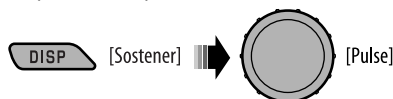

# Ajustes Bluetooth

Los ajustes listados en la columna derecha se pueden cambiar según sus preferencias.

## 1 Seleccione "BT-PHONE" o "BT-AUDIO".

SRC

## 2 Acceda al menú Bluetooth.



## 3 Seleccione "SETTINGS".

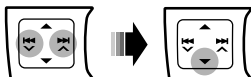

## 4 Seleccione una opción de ajuste.

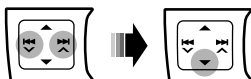

\*1 Aparece sólo cuando se ha conectado un teléfono Bluetooth.

\*2 Aparece solamente cuando se ha conectado un teléfono Bluetooth, y es compatible con mensajes de texto (se notifica a través del adaptador Bluetooth JVC).

\*3 Bluetooth Audio: Sólo se muestra "Version".

## 5 Cambie el ajuste de conformidad.



## Menú de ajustes ( \_\_ : Inicial)

### ■ AUTO CNNECT (conectar)

Al encender la unidad, la conexión se establece automáticamente con...

**OFF:** Ningún dispositivo Bluetooth.

**LAST:** El dispositivo Bluetooth conectado en último término.

**ORDER:** El dispositivo Bluetooth registrado disponible encontrado en primer lugar.

### ■ AUTO ANSWER

Sólo para el dispositivo conectado para "BT-PHONE".

**OFF:** La unidad no contesta las llamadas automáticamente. Contesta la llamada manualmente.

**ON :** La unidad contesta automáticamente las llamadas entrantes.

**REJECT:** La unidad rechaza todas las llamadas entrantes.

### ■ MSG INFO (información de mensajes)

Sólo para el dispositivo conectado para "BT-PHONE".

**AUTOMATIC:** La unidad le informa la llegada de un mensaje emitiendo un pitido audible y visualizando "RCV MESSAGE" (recepción de mensaje).

- La pantalla se ilumina en azul (consulte "RING COLOR" en la página 28).

**MANUAL:** La unidad no le informa la llegada de un mensaje.

### ■ MIC SETTING (ajuste del micrófono)

Sólo para el dispositivo conectado para "BT-PHONE".

Ajusta el volumen del micrófono conectado al adaptador Bluetooth.

### LEVEL 01/02/03

### ■ VERSION

Se muestra la versión del software y hardware Bluetooth.

# Operaciones de los menús

## 1 Llame el menú.



[Sostener]

## 2 Seleccione la opción que desea.

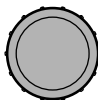

[Gire] → [Pulse]

## 3 Repita el paso 2, si es necesario.

- Para volver al menú anterior, pulse BACK.
- Para salir del menú, pulse DISP o MENU.

Inicial: **Subrayado**

Categoría	Opciones del menú	Configuraciones seleccionables, [página de referencia]
DEMO	<b>DEMO</b> Demostración en pantalla	<ul style="list-style-type: none"> <li>• <b>DEMO ON</b> : La demostración en pantalla se activará automáticamente si no se efectúa ninguna operación durante unos 20 segundos, [4].</li> <li>• <b>DEMO OFF</b> : Se cancela.</li> </ul>
CLOCK	<b>CLOCK DISP</b> *1 Indicación del reloj	<ul style="list-style-type: none"> <li>• <b>CLOCK ON</b> : El reloj siempre mostrará la hora en la pantalla cuando la unidad esté apagada.</li> <li>• <b>CLOCK OFF</b> : Se cancela; al pulsar DISP el reloj mostrará la hora por unos 5 segundos cuando la unidad esté apagada, [5].</li> </ul>
	<b>CLOCK SET</b> Ajuste del reloj	: Ajuste la hora, y a continuación, los minutos, [4]. (Inicial: 1:00)
	<b>CLOCK ADJ</b> *2 Ajuste del reloj	<ul style="list-style-type: none"> <li>• <b>AUTO</b> : El reloj incorporado se ajustará automáticamente gracias a los datos de reloj suministrados mediante el canal de radio satelital.</li> <li>• <b>OFF</b> : Se cancela.</li> </ul>
	<b>TIME ZONE</b> *2, *3 Zona horaria	: Para el ajuste del reloj, seleccione su zona residencial entre una de las zonas horarias. <b>EASTERN, ATLANTIC, NEWFOUND, ALASKA, PACIFIC, MOUNTAIN, CENTRAL</b>
	<b>DST</b> *2, *3 Hora de verano	<ul style="list-style-type: none"> <li>• <b>DST ON</b> : El horario de ahorro de luz diurna se activa si su zona residencial está sujeta a DST.</li> <li>• <b>DST OFF</b> : Se cancela.</li> </ul>
EQ	<b>EQ</b> Ecuilizador	: Seleccione un modo de sonido preajustado adecuado al género musical. <b>USER, ROCK, CLASSIC, POPS, HIP HOP, JAZZ</b>

\*1 Si la alimentación no se interrumpe al desconectar la llave de encendido de su automóvil, se recomienda seleccionar "CLOCK OFF" para economizar batería del automóvil.

\*2 Sólo aparece cuando está conectada la radio satelital SIRIUS o XM.

\*3 Se visualiza sólo cuando "CLOCK ADJ" se ajusta a "AUTO".

Categoría	Opciones del menú	Configuraciones seleccionables, [página de referencia]
DISPLAY	<b>DIMMER</b> Atenuador de luminosidad	<ul style="list-style-type: none"> <li>• <b>DIMMER AUTO</b> : Al encender los faros, la pantalla se oscurece.*4</li> <li>• <b>DIMMER ON</b> : La iluminación de la pantalla y de los botones se oscurece.</li> <li>• <b>DIMMER OFF</b> : Se cancela.</li> </ul>
	<b>SCROLL</b> *5 Desplazamiento	<ul style="list-style-type: none"> <li>• <b>SCROLL ONCE</b> : Desplaza una vez la información visualizada.</li> <li>• <b>SCROLL AUTO</b> : El desplazamiento se repite (a intervalos de 5 segundos).</li> <li>• <b>SCROLL OFF</b> : Se cancela.</li> </ul> <p>Pulsando DISP durante más de 1 segundo podrá desplazar la indicación independientemente del ajuste.</p>
	<b>TAG DISPLAY</b> Visualización de etiqueta	<ul style="list-style-type: none"> <li>• <b>TAG ON</b> : Muestra la información de etiqueta mientras se reproducen pistas MP3/WMA.</li> <li>• <b>TAG OFF</b> : Se cancela.</li> </ul>
TUNER	<b>AREA</b> Intervalo entre canales del sintonizador	<ul style="list-style-type: none"> <li>• <b>AREA US</b> : Cuando se utiliza en América del Norte/Central/Sur. Los intervalos de AM/FM están ajustados a 10 kHz/200 kHz.</li> <li>• <b>AREA EU</b> : Cuando se utiliza en cualesquier otras áreas. Los intervalos de AM/FM están ajustados a 9 kHz/50 kHz (100 kHz durante la búsqueda automática).</li> <li>• <b>AREA SA</b> : Cuando se utiliza en los países de América del Sur donde el intervalo de FM es 100 kHz. El intervalo de AM está ajustado a 10 kHz.</li> </ul>
	<b>MONO</b> *6 Modo monoaural	<ul style="list-style-type: none"> <li>• <b>MONO ON</b> : Active el modo monoaural para mejorar la recepción FM, aunque se perderá el efecto estéreo, [8].</li> <li>• <b>MONO OFF</b> : Restablezca el efecto estéreo.</li> </ul>
	<b>SID</b> *7 SIRIUS ID	: Su número de identificación SIRIUS se desplaza en la pantalla 5 segundos después de seleccionar "SID", [18].
	<b>BLEND HOLD</b> *8 Modo de recepción HD Radio	<ul style="list-style-type: none"> <li>• <b>AUTO</b> : Cambia automáticamente entre audio digital y analógico, [16].</li> <li>• <b>DIGITAL</b> : Para sintonizar audio digital solamente.</li> <li>• <b>ANALOG</b> : Para sintonizar de audio analógico solamente.</li> </ul>
	<b>IF BAND</b> Banda de frecuencia intermedia	<ul style="list-style-type: none"> <li>• <b>AUTO</b> : Aumenta la selectividad del sintonizador para reducir las interferencias entre emisoras adyacentes. (El efecto estereofónico puede perderse).</li> <li>• <b>WIDE</b> : Sujeto a interferencias de las emisoras adyacentes, pero la calidad del sonido no se degrada y se conserva el efecto estereofónico.</li> </ul>

\*4 Se requiere la conexión del conductor de control. (Consulte el "Manual de Instalación/Conexión".)

\*5 Algunos caracteres o símbolos no serán mostrados correctamente (o aparecerán en blanco) sobre la pantalla.

\*6 Se puede visualizar solamente cuando la fuente sea "FM".

\*7 Sólo aparece cuando está conectada la radio satelital SIRIUS.

\*8 Se visualiza solamente cuando se ha conectado un sintonizador HD Radio.

Categoría	Opciones del menú	Configuraciones seleccionables, [página de referencia]
<b>COLOR</b>	<b>COLOR 01</b> — <b>COLOR 29,</b> <b>USER</b>	: Seleccione uno de los colores preajustados o de usuario para la iluminación de la pantalla y los botones (excepto EQ/⊕/ATT/▲). (Para los ajustes de color personalizados, "USER", consulte la página 30).
<b>MENU COLOR</b>	<b>MENU COLOR</b> Color de los menús	<ul style="list-style-type: none"> <li>• <b>ON</b> : Cambia la iluminación de la pantalla y de los botones (excepto EQ/⊕/ATT/▲) durante las operaciones de los modos de menú, búsqueda de lista y reproducción.</li> <li>• <b>OFF</b> : Se cancela.</li> </ul>
<b>RING COLOR</b>	<b>RING COLOR</b> *9 Color del anillo	<ul style="list-style-type: none"> <li>• <b>ON</b> : Cuando se reciba una llamada, la pantalla parpadeará en azul. <ul style="list-style-type: none"> <li>• Cuando usted contesta la llamada o se corta la llamada entrante, la pantalla cambiará al color original.</li> </ul>           Cuando la unidad recibe un mensaje de texto, la pantalla se iluminará solamente en azul. </li> <li>• <b>OFF</b> : Se cancela.</li> </ul>
<b>AUDIO</b>	<b>FADER</b> *10,*11 Atenuador	<b>R06 – F06</b> : Ajusta el balance de salida de los altavoces delanteros y traseros. (Inicial: 00)
	<b>BALANCE</b> *11 Balance	<b>L06 – R06</b> : Ajusta el balance de salida de los altavoces izquierdo y derecho. (Inicial: 00)
	<b>LOUD</b> Sonoridad	<ul style="list-style-type: none"> <li>• <b>LOUD ON</b> : Refuerza las frecuencias altas y bajas para producir un sonido bien balanceado a bajos niveles de volumen.</li> <li>• <b>LOUD OFF</b> : Se cancela.</li> </ul>
	<b>VOL ADJUST</b> Ajuste de volumen	<b>VOL ADJ -05 —</b> <b>VOL ADJ +05</b> (Inicial: VOL ADJ 00) : Preajuste el nivel de volumen de cada fuente (excepto FM), en comparación con el nivel de volumen de FM. El nivel de volumen aumenta o disminuye automáticamente al cambiar la fuente. <ul style="list-style-type: none"> <li>• Antes de realizar un ajuste, seleccione la fuente que desea ajustar.</li> <li>• Aparece "VOL ADJ FIX" en la pantalla si se selecciona "FM" como fuente.</li> </ul>
	<b>L/O MODE</b> Modo de salida de línea	<ul style="list-style-type: none"> <li>• <b>SUB.W</b> : Selecciónelo si los terminales REAR LINE OUT se utilizan para conectar un subwoofer (a través de un amplificador externo).</li> <li>• <b>REAR</b> : Selecciónelo si los terminales REAR LINE OUT se utilizan para conectar los altavoces (a través de un amplificador externo).</li> </ul>

\*9 Se visualiza solamente cuando se ha conectado un adaptador Bluetooth, KS-BTA200.

\*10 Si está utilizando un sistema de dos altavoces, ajuste el nivel de fader a "00".

\*11 Este ajuste no puede afectar la salida del subwoofer.

Categoría	Opciones del menú	Configuraciones seleccionables, [página de referencia]
AUDIO	<b>SUB.W FREQ</b> *12 Frecuencia de corte del subwoofer	<ul style="list-style-type: none"> <li>• <b>LOW</b> : Las frecuencias inferiores a 72 Hz se envían al subwoofer.</li> <li>• <b>MID</b> : Las frecuencias inferiores a 111 Hz se envían al subwoofer.</li> <li>• <b>HIGH</b> : Las frecuencias inferiores a 157 Hz se envían al subwoofer.</li> </ul>
	<b>SUB.W LEVEL</b> *12 Nivel de subwoofer	<b>SUB.W 00</b> : Ajusta el nivel de salida del subwoofer. <b>— SUB.W 08</b> (Inicial: SUB.W 04)
	<b>BEEP</b> Tono de pulsación de teclas	<ul style="list-style-type: none"> <li>• <b>BEEP ON</b> : Activa el tono de pulsación de teclas.</li> <li>• <b>BEEP OFF</b> : Desactiva el tono de pulsación de teclas.</li> </ul>
	<b>AMP GAIN</b> *13 Control de ganancia del amplificador	<ul style="list-style-type: none"> <li>• <b>LOW POWER</b> : VOLUME 00 – VOLUME 30 (Selecciónelo si la potencia máxima de cada altavoz es de menos de 50 W, con el fin de evitar posibles daños en el altavoz).</li> <li>• <b>HIGH POWER</b> : VOLUME 00 – VOLUME 50</li> </ul>
SRC SELECT	<b>AM</b> *14 Emisora AM	<ul style="list-style-type: none"> <li>• <b>AM ON</b> : Se activa "AM" en la selección de fuente, [5].</li> <li>• <b>AM OFF</b> : Se desactiva "AM" en la selección de fuente.</li> </ul>
	<b>EXT IN</b> *15, *16 Entrada externa	<ul style="list-style-type: none"> <li>• <b>CH/IPOD</b> : Para usar un cambiador de CD JVC, [17] o un iPod/iPhone Apple [20].</li> <li>• <b>EXT INPUT</b> : Para escuchar un reproductor de audio portátil (conectado al jack del cambiador de CD), [22].</li> </ul>
	<b>AUX IN</b> *17 Entrada auxiliar	<ul style="list-style-type: none"> <li>• <b>AUX ON</b> : Se activa "AUX IN" en la selección de fuente, [5].</li> <li>• <b>AUX OFF</b> : Se desactiva "AUX IN" en la selección de fuente.</li> </ul>
AUDIOBOOKS	<b>AUDIOBOOKS</b> *18 Control de velocidad de "Audiobooks"	<ul style="list-style-type: none"> <li>• <b>NORMAL</b> : Puede seleccionar la velocidad de reproducción de un archivo de sonido "Audiobook" en su iPod.</li> <li>• <b>FASTER</b></li> <li>• <b>SLOWER</b> : La opción seleccionada inicialmente depende del ajuste de su iPod.</li> </ul>
IPOD SWITCH	<b>IPOD SWITCH</b> *19 Control del iPod/iPhone	<ul style="list-style-type: none"> <li>• <b>HEAD MODE</b> : Controla la reproducción del iPod a través de la unidad.</li> <li>• <b>IPOD MODE</b> : Controla la reproducción del iPod a través del iPod/iPhone.</li> </ul>

\*12 Se visualiza sólo cuando "L/O MODE" se ajusta a "SUB.W".

\*13 Si usted cambia a "LOW POWER" cuando el nivel de volumen está ajustado a un nivel superior a "VOLUME 30", se cambiará automáticamente a "VOLUME 30".

\*14 Se visualiza solamente cuando se selecciona cualquier otra fuente distinta de "AM".

\*15 Se visualiza sólo al seleccionar una de las fuentes siguientes—FM, AM, CD, USB, USB-IPOD, BT-PHONE, BT-AUDIO, HD Radio o AUX IN.

\*16 No es necesario para sintonizadores de emisiones HD Radio/SIRIUS/XM y Bluetooth.

\*17 Se visualiza solamente cuando se selecciona cualquier otra fuente distinta de "AUX IN".

\*18 Se visualiza solamente cuando hay un iPod conectado al cable USB y la reproducción se controla desde la unidad.

\*19 Se visualiza solamente cuando se selecciona "USB-IPOD" como fuente y "IPOD MODE" se encuentra disponible para el iPod/iPhone conectado (consulte las páginas 33 y 34).

# Ajustes de color

## ■ Selección de un color preajustado

Puede seleccionar un color preajustado para los botones y la pantalla.

- Consulte también la página 28.

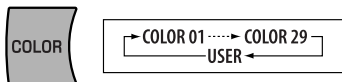

## ■ Creando sus propios colores —USER Color

Podrá crear sus propios colores—“DAY COLOR” (color de día) o “NIGHT COLOR” (color de noche).

**DAY COLOR:** Color para la pantalla y los botones.

**NIGHT COLOR:** Color para la pantalla y los botones cuando se atenúa la iluminación de la pantalla.

Para oscurecer la pantalla, véase “DIMMER” en la página 27.

### 1 Seleccione “USER”.



### 2 Mientras “USER” se muestra en la pantalla...

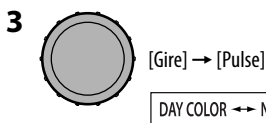
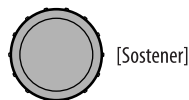

### 4 Seleccione un color primario.

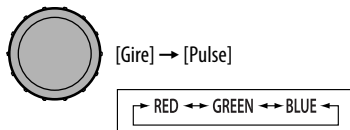

### 5 Ajuste el nivel (00 – 31) del color primario seleccionado.



Si seleccionó “00” para todos los colores primario, no aparecerá nada en la pantalla.

### 6 Repita los pasos 4 y 5 para ajustar los otros colores primarios.

### 7 Salga del ajuste.



Seleccione “USER” para mostrar sus propios colores para los botones y la pantalla.



# Más sobre este receptor

## Operaciones básicas

### Conexión de la alimentación

- También es posible conectar la alimentación pulsando el botón SRC en la unidad. Si está preparada la fuente, también se iniciará la reproducción.

### Apagado de la unidad

- Si apaga la unidad mientras está escuchando alguna pista, la próxima vez que la encienda, la reproducción comenzará desde el lugar en el cual fue apagada anteriormente.

### General

- Si cambia la fuente de sonido mientras está escuchando un disco, se detiene la reproducción. La próxima vez que seleccione "CD" como fuente de reproducción, la reproducción comenzará desde el lugar en el que fue detenida previamente.
- Si no saca el disco expulsado en el lapso de 15 segundos, será reinsertado automáticamente en la ranura de carga para protegerlo contra el polvo.
- Después de expulsar un disco o de desconectar un dispositivo USB, aparece "NO DISC" o "NO USB" y algunos botones quedan inoperantes. Inserte otro disco, vuelva a conectar un dispositivo USB, o pulse SRC para seleccionar otra fuente de reproducción.
- La operación se cancela tras un período de inactividad de aproximadamente 30 segundos después de pulsar el botón MENU o el control giratorio.

## Operaciones del sintonizador

### Cómo almacenar emisoras en la memoria

- Durante la búsqueda SSM...
  - Todas las emisoras almacenadas previamente se borran y se almacenan las emisoras nuevas.
  - Cuando finalice el SSM, se sintonizará automáticamente la emisora almacenada en el número de preajuste más bajo.
- Al almacenar una emisora manualmente, la emisora preajustada previamente se borra cuando se almacena una emisora nueva en el mismo número de preajuste.

## Operaciones de los discos

### Precaución sobre la reproducción de DualDisc

- El lado no DVD de un "DualDisc" no es compatible con la norma "Compact Disc Digital Audio". Por consiguiente, no se recomienda usar el lado no DVD de un DualDisc en este producto.

### General

- Este receptor ha sido diseñado para reproducir discos CDs/CD Texts, y CD-Rs (Grabables)/CD-RWs (Reescribibles) en formato de audio CD (CD-DA), MP3 y WMA.
- Cuando se inserta un disco al revés, "PLEASE" y "EJECT" aparecerán alternativamente en la pantalla. Pulse  $\blacktriangle$  para sacar el disco.
- Las "pistas" (los términos "archivo" y "pista" se utilizan indistintamente) MP3 y WMA se graban en "carpetas".
- Durante el avance rápido o el retroceso de un disco MP3 o WMA, podrá escuchar sólo sonidos intermitentes.

### Reproducción de un CD-R o CD-RW

- Utilice sólo CD-Rs o CD-RWs "finalizados".
- Si el disco incluye tanto archivos CD de audio (CD-DA) como archivos MP3/WMA, esta unidad podrá reproducir solamente archivos del mismo tipo que los detectados en primer término.
- Este receptor puede reproducir discos multisesión; no obstante, las sesiones no cerradas serán omitidas durante la reproducción.
- Puede suceder que algunos discos CD-Rs o CD-RWs no se puedan reproducir en esta unidad debido a las características propias de los mismos, o por uno de los siguientes motivos:
  - Los discos están sucios o rayados.
  - Ha ocurrido condensación de humedad en la lente del interior del receptor.
  - Suciedad en la lente captor del interior del receptor.
  - Los archivos del CD-R/CD-RW están escritos mediante el método "Packet Write".
  - Las condiciones inadecuadas de grabación (datos faltantes, etc.), o del medio (manchas, arañazos, alabeo, etc.).

Continúa en la página siguiente

- Los CD-RWs pueden requerir un tiempo de lectura mayor debido a que la reflectancia de los CD-RWs es menor que la de los CDs regulares.
- No utilice los CD-Rs o CD-RWs siguientes:
  - Discos con pegatinas, etiquetas o un sello de protección adheridos a la superficie.
  - Discos en los cuales las etiquetas pueden imprimirse directamente mediante una impresora de chorro de tinta.

El uso de estos discos a temperaturas o humedad elevadas podrá producir fallos de funcionamiento o daños a la unidad.

### **Reproducción de discos MP3/WMA**

- Este receptor puede reproducir solamente archivos MP3/WMA con el código de extensión <.mp3> o <.wma> (sin distinción de caja—mayúsculas/minúsculas).
- Este receptor puede mostrar los nombres de los álbumes, artistas (ejecutantes), y etiqueta (Versión 1,0, 1,1, 2,2, 2,3 o 2,4) para archivos MP3 y para archivos WMA.
- Esta unidad puede manejar solamente caracteres de un byte. Otros caracteres no serán visualizados correctamente.
- Este receptor puede reproducir archivos MP3/WMA que cumplan con las siguientes condiciones:
  - Velocidad de bits de MP3/WMA: 32 kbps — 320 kbps
  - Frecuencia de muestreo de MP3: 32 kHz, 44,1 kHz, 48 kHz (para MPEG-1) 16 kHz, 22,05 kHz, 24 kHz (para MPEG-2)
  - Frecuencia de muestreo de WMA: 22,05 kHz, 32 kHz, 44,1 kHz, 48 kHz
  - Formato del disco: ISO 9660 Nivel 1/ Nivel 2, Romeo, Joliet, extensiones de Windows.
- El número máximo de caracteres para los nombres de archivo/carpeta varía según el formato de disco usado (incluye extensión de 4 caracteres—<.mp3> o <.wma>).
  - ISO 9660 Nivel 1: hasta 12 caracteres
  - ISO 9660 Nivel 2: hasta 31 caracteres
  - Romeo: hasta 64 caracteres
  - Joliet: hasta 32 caracteres
  - Extensiones de Windows: hasta 64 caracteres
- Esta unidad puede reconocer un total de 512 archivos, 255 carpetas, y 8 niveles de jerarquías.

- Este receptor puede reproducir archivos grabados en VBR (velocidad variable de bits). Los archivos grabados en VBR presentan una discrepancia en la visualización del tiempo transcurrido, y no muestran el tiempo transcurrido real. Especialmente, esta diferencia se hace evidente después de realizar la función de búsqueda.
- Este receptor no puede reproducir los siguientes archivos:
  - Archivos MP3 codificados con formato MP3i y MP3 PRO.
  - Archivos MP3 codificados en un formato inapropiado.
  - Archivos MP3 codificados con Layer 1/2.
  - Archivos WMA codificados con formatos sin pérdida, profesional, y de voz.
  - Archivos WMA no basados en Windows Media® Audio.
  - Archivos formateados WMA protegidos contra copia por DRM.
  - Archivos que disponen de datos tales como AIFF, ATRAC3, etc.
- La función de búsqueda funciona pero la velocidad de búsqueda no es constante.

### **Reproducción de las pistas MP3/WMA de un dispositivo USB**

- Mientras se reproduce desde un dispositivo USB, el orden de reproducción puede ser diferente de otros reproductores.
- Puede suceder que esta unidad no pueda reproducir algunos dispositivos USB o algunos archivos debido a sus características o a las condiciones de grabación.
- Dependiendo la forma de los dispositivos USB y de los puertos de conexión, puede suceder que algunos de ellos no puedan conectarse correctamente o que haya flojedad en la conexión.
- Conecte a la unidad un solo dispositivo de clase de almacenamiento masivo USB por vez. No utilice un hub USB.
- Si el dispositivo USB conectado no contiene archivos apropiados, aparecerá "CANNOT PLAY".
- Si los archivos no están correctamente formateados, aparecerá "NOT SUPPORT".
- Esta unidad puede mostrar la etiqueta (Versión 1,0, 1,1, 2,2, 2,3 o 2,4) para archivos MP3 y archivos WMA.
- Este receptor puede reproducir archivos MP3/WMA que cumplan con las siguientes condiciones:
  - Velocidad de bits de MP3/WMA: 32 kbps — 320 kbps
  - Frecuencia de muestreo de MP3: 32 kHz, 44,1 kHz, 48 kHz (para MPEG-1) 16 kHz, 22,05 kHz, 24 kHz (para MPEG-2)
  - Frecuencia de muestreo de WMA: 22,05 kHz, 32 kHz, 44,1 kHz, 48 kHz

- Esta unidad puede reproducir archivos MP3 grabados en VBR (velocidad de bit variable).
- Número máximo de caracteres para:
  - Nombres de las carpetas : 32 caracteres
  - Nombres de los archivos : 32 caracteres
  - Etiqueta MP3 : 64 caracteres
  - Etiqueta WMA : 32 caracteres
- Esta unidad puede reconocer un total de 5 000 archivos, 255 carpetas (255 archivos por carpeta incluyendo carpeta sin archivos no compatibles) y 8 jerarquías.
- La unidad no es compatible con el lector de tarjetas SD.
- Esta unidad no puede reconocer ningún dispositivo USB que tenga un régimen distinto de 5 V y que exceda de 500 mA.
- Los dispositivos USB equipados con funciones especiales, como por ejemplo, funciones de seguridad de datos, no se pueden usar con esta unidad.
- No utilice un dispositivo USB con 2 o más particiones.
- Puede suceder que esta unidad no pueda reconocer un dispositivo USB conectado a través de un lector de tarjetas USB.
- Puede suceder que esta unidad no pueda reproducir correctamente archivos en un dispositivo USB cuando se utilice un cable prolongador USB.
- Este receptor no puede reproducir los siguientes archivos:
  - Archivos MP3 codificados con formato MP3i y MP3 PRO.
  - Archivos MP3 codificados en un formato inapropiado.
  - Archivos MP3 codificados con Layer 1/2.
  - Archivos WMA codificados con formatos sin pérdida, profesional, y de voz.
  - Archivos WMA no basados en Windows Media® Audio.

## Operaciones Bluetooth

### General

- Absténgase de realizar actividades complicadas mientras conduce, como por ejemplo, marcar números, utilizar la guía telefónica, etc. Cuando tenga que realizar tales actividades, detenga el coche en un lugar seguro.
- Dependiendo de la versión de Bluetooth, puede suceder que algunos dispositivos Bluetooth no se puedan conectar a esta unidad.
- Esta unidad podría no funcionar con algunos dispositivos Bluetooth.
- Las condiciones de conexión pueden variar según las circunstancias.
- El dispositivo se desconecta al apagar la unidad.

## Mensajes de advertencia para las operaciones Bluetooth

- **ERROR CNCT** (Error de conexión): El dispositivo está registrado pero ha fallado la conexión. Utilice "CONNECT" para volver a conectar el dispositivo. (Consulte la página 13.)
- **ERROR**  
Intente la operación otra vez. Si aparece "ERROR" otra vez, revise si el dispositivo admite la función que ha intentado realizar.
- **UNFOUND**  
No se ha detectado ningún dispositivo Bluetooth disponible mediante "SEARCH".
- **LOADING**  
La unidad está actualizando la guía telefónica.
- **PLEASE WAIT**  
La unidad se está preparando para usar la función Bluetooth. Si el mensaje no desaparece, apague y encienda la unidad y, a continuación, vuelva a conectar el dispositivo (o reinicie la unidad).
- **RESET 8**  
Verifique la conexión entre el adaptador y esta unidad.

## Radio satelital

- Para obtener más información sobre la radio satelital SIRIUS o para suscribirse, visite el sitio web <<http://www.sirius.com>>.
- Para la información más reciente sobre listados y programación de canales, o para suscribirse a la radio XM Satelitte, visite <<http://www.xmradio.com>>.

## Operaciones del iPod/iPhone

- Puede controlar los siguientes tipos de iPods/iPhone:
  - (A) Conectado con el cable USB:
    - iPod con Video (5ta. generación)\*1
    - iPod classic\*1,\*2
    - iPod nano
    - iPod nano (2da. generación)
    - iPod nano (3ra. generación)\*1,\*2

Continúa en la página siguiente

- iPod nano (4ta. generación)\*1,\*2
- iPod Touch\*1,\*2
- iPod Touch (2da. generación)\*1,\*2
- iPhone/iPhone 3G\*1,\*2

### (B) Conectado con el adaptador de interfaz:

- iPod con conector dock (3ra. generación)
- iPod con rueda de clic (4ta. generación)
- iPod mini
- iPod photo
- iPod con Vídeo (5ta. generación)\*1
- iPod classic\*1
- iPod nano
- iPod nano (2da. generación)
- iPod nano (3ra. generación)\*1
- iPod nano (4ta. generación)\*1

\*1 No se pueden buscar archivos de vídeo en el menú "Videos".

\*2 "IPOD MODE" está disponible (consulte la página 20).

- Si el iPod no funciona correctamente, por favor actualice su software de iPod a la versión más reciente. Si desea información sobre cómo actualizar su iPod, visite <<http://www.apple.com>>.
- Al encender esta unidad, el iPod se carga a través de esta unidad.
- La reproducción aleatoria del iPod no puede utilizarse en esta unidad.
- El orden de canciones mostrado en el menú de selección de esta unidad puede diferir del que se encuentra en el iPod.
- La información de texto podría no visualizarse correctamente:
  - Las letras con acento y ciertos caracteres no se pueden visualizar correctamente en la pantalla.
  - La comunicación entre el iPod y la unidad no es estable.
- Si la información de texto incluye más de 11 caracteres, será desplazada en la pantalla. Esta unidad puede visualizar hasta 40 caracteres para "IPOD" y hasta 64 caracteres para "USB-IPOD".

#### Nota:

Cuando opera un iPod, algunas operaciones pueden no funcionar correctamente o como se desea. En tal caso, visite el siguiente sitio web de JVC: <<http://www.jvc.co.jp/english/car/>> (Sitio web sólo en inglés)

## Asignación de título

- Cuando intente asignar títulos a más de 30 frecuencias de emisoras, aparecerá "NAME FULL". Antes de asignar, borre los títulos que no necesita.

## Operaciones de los menús

- Si usted cambia la configuración "AMP GAIN" de "HIGH POWER" a "LOW POWER" mientras el nivel de volumen está ajustado a más de "VOLUME 30", el receptor cambiará automáticamente el nivel de volumen a "VOLUME 30".
- Microsoft y Windows Media son marcas registradas o bien marcas comerciales de Microsoft Corporation en los Estados Unidos y/u otros países.
- La marca Bluetooth y sus logotipos son propiedad de Bluetooth SIG, Inc., y cualquier uso de los mismos por Victor Company of Japan, Limited (JVC) se realiza bajo licencia. Otras marcas y nombres comerciales son de sus respectivos propietarios.
- HD Radio™ y el logo HD Radio Ready son marcas comerciales propiedad de iBiquity Digital Corp.
- "SIRIUS" y el logo del perro de SIRIUS son marcas comerciales registradas de SIRIUS Satellite Radio Inc.
- XM y los logos correspondientes son marcas comerciales registradas de XM Satellite Radio Inc.
- "SAT Radio", el logo de SAT Radio y todas las demás marcas relacionadas son marcas comerciales de SIRIUS Satellite Radio Inc. y de XM Satellite Radio, Inc.
- "Made for iPod" significa que un accesorio electrónico ha sido específicamente diseñado para conectar a un iPod y ha sido certificado para cumplir con los estándares de performance de Apple.
- "Works with iPhone" significa que un accesorio electrónico ha sido específicamente diseñado para conectar a un iPhone y ha sido certificado para cumplir con los estándares de performance de Apple.
- Apple no se hace responsable por el funcionamiento de este dispositivo ni del cumplimiento con las normas de seguridad o reglamentarias.
- iPod es una marca comercial de Apple Inc., registrada en los EE.UU. y otros países.
- iPhone es una marca comercial de Apple Inc.

# Localización de averías

Lo que aparenta ser una avería podría resolverse fácilmente. Verifique los siguientes puntos antes de llamar al centro de servicio.

	Síntomas	Soluciones/Causas
<b>General</b>	<ul style="list-style-type: none"> <li>No se puede escuchar el sonido a través de los altavoces.</li> </ul>	<ul style="list-style-type: none"> <li>Ajuste el volumen al nivel óptimo.</li> <li>Inspeccione los cables y las conexiones.</li> </ul>
	<ul style="list-style-type: none"> <li>El receptor no funciona en absoluto.</li> </ul>	Reinicie el receptor (consulte la página 3).
	<ul style="list-style-type: none"> <li>“AUX IN” no se puede seleccionar.</li> </ul>	Verifique el ajuste “SRC SELECT” → “AUX IN” (consulte la página 29).
	<ul style="list-style-type: none"> <li>No aparece nada en la pantalla.</li> </ul>	Verifique los ajustes de color de “USER” (consulte la página 30).
<b>FM/AM</b>	<ul style="list-style-type: none"> <li>El preajuste automático SSM no funciona.</li> </ul>	Almacene manualmente las emisoras.
	<ul style="list-style-type: none"> <li>Ruidos estáticos mientras se escucha la radio.</li> </ul>	Conecte firmemente la antena.
	<ul style="list-style-type: none"> <li>“AM” no se puede seleccionar.</li> </ul>	Verifique el ajuste “SRC SELECT” → “AM” (consulte la página 29).
<b>Discos en general</b>	<ul style="list-style-type: none"> <li>No se puede reproducir el disco.</li> </ul>	Inserte correctamente el disco.
	<ul style="list-style-type: none"> <li>No se puede reproducir el CD-R/CD-RW.</li> <li>No se pueden saltar las pistas del CD-R/CD-RW.</li> </ul>	<ul style="list-style-type: none"> <li>Inserte un CD-R/CD-RW finalizado.</li> <li>Finalice el CD-R/CD-RW con el componente utilizado para la grabación.</li> </ul>
	<ul style="list-style-type: none"> <li>No es posible reproducir ni expulsar el disco.</li> </ul>	<ul style="list-style-type: none"> <li>Desbloquee el disco (consulte la página 9).</li> <li>Efectúe la expulsión forzada del disco (consulte la página 3).</li> </ul>
	<ul style="list-style-type: none"> <li>Algunas veces el sonido del disco se interrumpe.</li> </ul>	<ul style="list-style-type: none"> <li>Detenga la reproducción mientras conduce por caminos accidentados.</li> <li>Cambie el disco.</li> <li>Inspeccione los cables y las conexiones.</li> </ul>
	<ul style="list-style-type: none"> <li>Aparece “NO DISC” en la pantalla.</li> </ul>	Inserte un disco reproducible en la ranura de carga.
	<ul style="list-style-type: none"> <li>“PLEASE” y “EJECT” aparecen alternativamente en la pantalla.</li> </ul>	Pulse ▲, luego inserte un disco correctamente.

	Síntomas	Soluciones/Causas
Reproducción de MP3/WMA	<ul style="list-style-type: none"> <li>No se puede reproducir el disco.</li> </ul>	<ul style="list-style-type: none"> <li>Utilice un disco con pistas MP3/WMA grabadas en un formato compatible con ISO 9660 Nivel 1, Nivel 2, Romeo o Joliet.</li> <li>Añada el código de extensión &lt;.mp3&gt; o &lt;.wma&gt; a los nombres de archivos.</li> </ul>
	<ul style="list-style-type: none"> <li>Se generan ruidos.</li> </ul>	Salte a otra pista o cambie el disco. (No añada el código de extensión <.mp3> o <.wma> a pistas que no sean MP3 o WMA).
	<ul style="list-style-type: none"> <li>Se requiere mayor tiempo de lectura ("READING" permanece parpadeando en la pantalla).</li> </ul>	No utilice demasiados niveles de jerarquías y carpetas.
	<ul style="list-style-type: none"> <li>Las pistas no se reproducen en el orden de reproducción intentado por usted.</li> </ul>	Se ha determinado el orden de reproducción durante la grabación de los archivos.
	<ul style="list-style-type: none"> <li>El tiempo de reproducción transcurrido no es correcto.</li> </ul>	Esto sucede a veces durante la reproducción. Esto depende de cómo fueron grabadas las pistas en el disco.
	<ul style="list-style-type: none"> <li>Aparece "NO FILE" en la pantalla.</li> </ul>	La carpeta seleccionada es una carpeta vacía*1. Seleccione otra carpeta que contenga pistas MP3/WMA.
	<ul style="list-style-type: none"> <li>Aparece "NOT SUPPORT" en la pantalla y se omiten las pistas.</li> </ul>	Compruebe que la pista sea de un formato de archivo reproducible.
	<ul style="list-style-type: none"> <li>No se visualizan los caracteres correctos (por ej.: nombre del álbum).</li> </ul>	Esta unidad sólo puede visualizar letras (mayúsculas), números, y un número limitado de símbolos. (Consulte la página 24.)
Reproducción de un dispositivo USB	<ul style="list-style-type: none"> <li>Se generan ruidos.</li> </ul>	La pista reproducida no es una pista MP3/WMA. Salte a otro archivo. (No añada el código de extensión <.mp3> o <.wma> a pistas que no sean MP3 o WMA).
	<ul style="list-style-type: none"> <li>"READING" permanece parpadeando en la pantalla.</li> </ul>	<ul style="list-style-type: none"> <li>El tiempo de lectura varía según el dispositivo USB.</li> <li>No utilice demasiadas jerarquías o carpetas.</li> <li>Apague la unidad y vuélvala a encender.</li> <li>No extraiga ni conecte repetidamente el dispositivo USB mientras "READING" esté visualizado en la pantalla.</li> </ul>
	<ul style="list-style-type: none"> <li>Aparece "NO FILE" en la pantalla.</li> </ul>	Compruebe que la carpeta seleccionada, el dispositivo USB conectado o el iPod/iPhone contenga un archivo reproducible.

\*1 Carpeta que está físicamente vacía o que contiene datos, pero que no contiene pistas MP3/WMA válidas.

	Síntomas	Soluciones/Causas
<b>Reproducción de un dispositivo USB</b>	<ul style="list-style-type: none"> <li>Las pistas/carpetas no se reproducen en el orden que desea.</li> </ul>	El orden de reproducción se determina por los nombres de los archivos. Las carpetas cuyos nombres comienzan con números se clasifican en orden numérico. Sin embargo, las carpetas cuyos nombres no comienzan con números se clasifican de acuerdo con el sistema de archivos del dispositivo USB.
	<ul style="list-style-type: none"> <li>Aparece "CANNOT PLAY" en la pantalla.</li> <li>Aparece "NO USB" en la pantalla.</li> <li>La unidad no puede detectar el dispositivo USB.</li> </ul>	<ul style="list-style-type: none"> <li>Compruebe que el dispositivo USB o el iPod conectado sea compatible con esta unidad.</li> <li>El dispositivo USB no está correctamente conectado. Vuelva a conectar el dispositivo USB.</li> </ul>
	<ul style="list-style-type: none"> <li>Aparece "NOT SUPPORT" en la pantalla y se omiten las pistas.</li> </ul>	Compruebe que la pista sea de un formato de archivo reproducible.
	<ul style="list-style-type: none"> <li>No se visualizan los caracteres correctos (por ej.: nombre del álbum).</li> </ul>	Esta unidad sólo puede visualizar letras alfabéticas (mayúsculas), números, y un número limitado de símbolos. (Consulte la página 24.)
	<ul style="list-style-type: none"> <li>El sonido se interrumpe algunas veces mientras se reproduce una pista.</li> </ul>	Las pistas no han sido correctamente copiadas en el dispositivo USB. Copie otra vez las pistas en el dispositivo USB, e intente de nuevo.
<b>Bluetooth<sup>*2</sup></b>	<ul style="list-style-type: none"> <li>El dispositivo Bluetooth no detecta la unidad.</li> </ul>	La unidad sólo se puede conectar con un teléfono celular Bluetooth y un dispositivo de audio Bluetooth por vez. Mientras se está conectando un dispositivo, esta unidad no puede ser detectada por otro dispositivo. Desconecte el dispositivo conectado actualmente y repita la búsqueda.
	<ul style="list-style-type: none"> <li>El dispositivo Bluetooth no es detectado por la unidad.</li> </ul>	<ul style="list-style-type: none"> <li>Verifique el ajuste Bluetooth del dispositivo.</li> <li>Efectúe la búsqueda desde el dispositivo Bluetooth. Después que el dispositivo detecte la unidad, seleccione "OPEN" en la unidad para conectarlo. (Consulte la página 12.)</li> </ul>
	<ul style="list-style-type: none"> <li>La unidad no puede realizar apareamiento con el dispositivo Bluetooth.</li> </ul>	<ul style="list-style-type: none"> <li>Ingrese el mismo código PIN para la unidad y el dispositivo objetivo.</li> <li>Seleccione el nombre del dispositivo en "SPECIAL" y, a continuación, intente la conexión otra vez. (Consulte la página 13.)</li> <li>Intente aparear/conectar desde el dispositivo Bluetooth.</li> </ul>
	<ul style="list-style-type: none"> <li>Hay eco o ruidos.</li> </ul>	Ajuste la posición de la unidad del micrófono.

\*2 Para las operaciones Bluetooth, consulte también las instrucciones suministradas con el adaptador Bluetooth.

	Síntomas	Soluciones/Causas
Bluetooth*2	<ul style="list-style-type: none"> <li>• La calidad del sonido telefónico es mala.</li> </ul>	<ul style="list-style-type: none"> <li>• Reduzca la distancia entre la unidad y el teléfono celular Bluetooth.</li> <li>• Mueva el coche a un lugar donde pueda mejorar la recepción de la señal.</li> </ul>
	<ul style="list-style-type: none"> <li>• El sonido se interrumpe o salta durante la reproducción de un reproductor de audio Bluetooth.</li> </ul>	<ul style="list-style-type: none"> <li>• Reduzca la distancia entre el receptor y el reproductor de audio Bluetooth.</li> <li>• Desconecte el dispositivo conectado para "BT-PHONE".</li> <li>• Apague la unidad y vuélvala a encender.</li> <li>• Si el sonido no se ha restaurado, vuelva a conectar el reproductor.</li> </ul>
	<ul style="list-style-type: none"> <li>• No puede controlarse el reproductor de audio conectado.</li> </ul>	<p>Revise si el reproductor de audio conectado es compatible con AVRCP (Perfil de control remoto de audio/vídeo). (Las operaciones dependen del reproductor de audio conectado).</p>
Recepción de HD Radio	<ul style="list-style-type: none"> <li>• La calidad del sonido cambia cuando se reciben emisoras HD Radio.</li> </ul>	<p>Fije el modo de recepción en "DIGITAL" o "ANALOG" (Consulte las páginas 16 y 27).</p>
	<ul style="list-style-type: none"> <li>• El sonido no se escucha.</li> </ul>	<ul style="list-style-type: none"> <li>• Se selecciona "ANALOG" cuando se reciben todas las transmisiones digitales de una emisora HD Radio. Seleccione "DIGITAL" o "AUTO" (Consulte las páginas 16 y 27).</li> <li>• Se selecciona "DIGITAL" cuando se reciben señales digitales débiles o una emisión de radio convencional. Seleccione "ANALOG" o "AUTO" (Consulte las páginas 16 y 27).</li> </ul>
	<ul style="list-style-type: none"> <li>• Aparece "RESET 8" en la pantalla.</li> </ul>	<p>Vuelva a conectar esta unidad y el sintonizador HD Radio correctamente, a continuación, reajuste la unidad.</p>
Cambiador de CD	<ul style="list-style-type: none"> <li>• Aparece "NO DISC" en la pantalla.</li> </ul>	<p>Inserte el disco en el cargador.</p>
	<ul style="list-style-type: none"> <li>• Aparece "NO MAGAZINE" en la pantalla.</li> </ul>	<p>Inserte el cargador.</p>
	<ul style="list-style-type: none"> <li>• Aparece "RESET 8" en la pantalla.</li> </ul>	<p>Conecte correctamente este receptor y el cambiador de CD y pulse el botón de reinicialización del cambiador de CD.</p>
	<ul style="list-style-type: none"> <li>• Aparece "RESET 1" – "RESET 7" en la pantalla.</li> </ul>	<p>Pulse el botón de reinicialización del cambiador de CD.</p>
	<ul style="list-style-type: none"> <li>• El cambiador de CD no funciona en absoluto.</li> </ul>	<p>Reinicialice el receptor (consulte la página 3).</p>



	Síntomas	Soluciones/Causas
Radio satelital	<ul style="list-style-type: none"> <li>El texto "CALL 1-888-539-SIRIUS TO SUBSCRIBE" (llame al 1-888-539-SIRIUS para suscribirse) se desplaza por la pantalla mientras escucha la radio SIRIUS.</li> </ul>	Se inicia la suscripción a la radio satelital SIRIUS (consulte la página 18).
	<ul style="list-style-type: none"> <li>El sonido no se escucha. Aparece "UPDATING" en la pantalla.</li> </ul>	El receptor está actualizando la información de canal y tarda algunos minutos en finalizar.
	<ul style="list-style-type: none"> <li>Aparece "NO SIGNAL" en la pantalla.</li> </ul>	Muévase hacia un área donde las señales sean más fuertes.
	<ul style="list-style-type: none"> <li>El texto "NO ANTENNA" se desplaza o "ANTENNA" aparece en la pantalla.</li> </ul>	Conecte firmemente la antena.
	<ul style="list-style-type: none"> <li>Aparece "NO CHANNEL" en la pantalla durante unos 5 segundos y, a continuación, vuelve a aparecer la visualización anterior mientras se escucha la radio satelital SIRIUS.</li> </ul>	No hay transmisión en el canal seleccionado. Seleccione otro canal o continúe escuchando el canal anterior.
	<ul style="list-style-type: none"> <li>"NO (information)*3" (sin información) se desplaza por la pantalla mientras escucha la radio satelital SIRIUS.</li> <li>La señal "----" aparece en la pantalla mientras escucha la radio satelital XM.</li> </ul>	No hay información de texto para el canal seleccionado.
	<ul style="list-style-type: none"> <li>La señal "----" aparece en la pantalla durante 2 segundos y después vuelve al canal anterior mientras escucha la radio satelital XM.</li> </ul>	El canal seleccionado ya no está disponible o no está autorizado. Seleccione otro canal o continúe escuchando el canal anterior.
	<ul style="list-style-type: none"> <li>La señal "OFF AIR" aparece en la pantalla mientras escucha la radio satelital XM.</li> </ul>	El canal seleccionado no está emitiendo en ese momento. Seleccione otro canal o continúe escuchando el canal anterior.
	<ul style="list-style-type: none"> <li>La señal "LOADING" aparece en la pantalla mientras escucha la radio satelital XM.</li> </ul>	El receptor está cargando la información del canal y el audio. La información de texto no está disponible temporalmente.
	<ul style="list-style-type: none"> <li>Aparece "RESET 8" en la pantalla.</li> <li>La radio satelital no funciona.</li> </ul>	Vuelva a conectar correctamente esta unidad y la radio por satélite y, a continuación, reinicie la unidad.

\*3 NO CATEGORY, NO ARTIST, NO COMPOSER y NO SONG/PROGRAM.

		Síntomas	Soluciones/Causas
iPod/iPhone		<ul style="list-style-type: none"> <li>El iPod no se enciende o no funciona.</li> </ul>	<ul style="list-style-type: none"> <li>Verifique el cable de conexión y su conexión.</li> <li>Actualice la versión de firmware del iPod/iPhone.</li> <li>Cargue la pila del iPod/iPhone.</li> <li>Reinicie el iPod/iPhone.</li> <li>Verifique si el ajuste "IPOD SWITCH" es apropiado (consulte la página 29).</li> </ul>
		<ul style="list-style-type: none"> <li>El sonido está distorsionado.</li> </ul>	Desactive el ecualizador en esta unidad o en el iPod/iPhone.
		<ul style="list-style-type: none"> <li>No es posible escuchar el sonido en "IPOD MODE".</li> </ul>	Verifique si el ajuste "IPOD SWITCH" es correcto (consulte la página 29).
		<ul style="list-style-type: none"> <li>La reproducción se detiene.</li> </ul>	Los auriculares están desconectados durante la reproducción. Vuelva a iniciar la operación de reproducción (consulte las páginas 20 y 21).
		<ul style="list-style-type: none"> <li>Aparece "CANNOT PLAY" en la pantalla.</li> </ul>	No hay pistas almacenadas. Importe pistas al iPod/iPhone.
		<ul style="list-style-type: none"> <li>Aparece "RESTRICTED" en la pantalla.</li> </ul>	Verifique si el iPod/iPhone conectado es compatible con esta unidad (consulte las páginas 33 y 34).
Sólo cuando se conecta con el adaptador de interfaz	<ul style="list-style-type: none"> <li>Aparece "NO FILES" en la pantalla.</li> </ul>	No hay pistas almacenadas. Importe pistas al iPod.	
	<ul style="list-style-type: none"> <li>Los controles del iPod no funcionarán después de desconectarlo de esta unidad.</li> </ul>	Reinicie el iPod.	
	<ul style="list-style-type: none"> <li>Aparece "NO IPOD" en la pantalla.</li> </ul>	<ul style="list-style-type: none"> <li>Verifique el cable de conexión y su conexión.</li> <li>Cargue la pila.</li> </ul>	
	<ul style="list-style-type: none"> <li>No se escucha ningún sonido al conectar un iPod nano.</li> </ul>	<ul style="list-style-type: none"> <li>Desconecte los auriculares del iPod nano.</li> <li>Actualice la versión de firmware del iPod nano.</li> </ul>	
	<ul style="list-style-type: none"> <li>Aparece "RESET 1" – "RESET 7" en la pantalla.</li> </ul>	Desconecte el adaptador tanto de la unidad como del iPod. Seguidamente, vuélvalo a conectar.	
	<ul style="list-style-type: none"> <li>Aparece "RESET 8" en la pantalla.</li> </ul>	Verifique la conexión entre el adaptador y esta unidad.	

**JVC no se hará responsable de ninguna pérdida de datos en un iPod/iPhone y/o dispositivo de clase de almacenamiento masivo USB mientras se utiliza este sistema.**

## ■ Cómo limpiar los conectores

Un desmontaje frecuente producirá el deterioro de los conectores.

Para reducir esta posibilidad al mínimo, limpie periódicamente los conectores con un palillo de algodón, teniendo cuidado de no dañar los conectores.

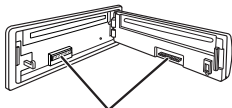

Conectores

## ■ Condensación de humedad

Podría condensarse humedad en el lente del interior de la unidad, en los siguientes casos:

- Después de encender el calefactor del automóvil.
- Si hay mucha humedad en el habitáculo.

Si se produce condensación, la unidad podría no funcionar correctamente. En este caso, saque el disco y deje el receptor encendido durante algunas horas hasta que se evapore la humedad.

## ■ Cómo manejar los discos

**Cuando saque un disco de su estuche**, presione el sujetador central del estuche y extraiga el disco hacia arriba, agarrándolo por los bordes.



- Siempre sujete el disco por sus bordes. No toque la superficie de grabación.

**Cuando guarde un disco en su estuche**, insértelo suavemente alrededor del sujetador central (con la superficie impresa hacia arriba).

- Asegúrese de guardar los discos en sus estuches después del uso.

## ■ Para mantener los discos limpios

Un disco sucio podría no reproducirse correctamente.

Si se llegara a ensuciar un disco, límpielo con un lienzo suave, en línea recta desde el centro hacia el borde.



- No utilice ningún tipo de solvente (por ejemplo, limpiador de discos convencional, pulverizadores, diluyente, bencina, etc.) para limpiar los discos.

## ■ Para reproducir discos nuevos

Los discos nuevos podrían presentar ciertas irregularidades en sus bordes interior y exterior. Si intenta utilizar un disco en tales condiciones, el receptor podría rechazar el disco.



**Para eliminar estos puntos ásperos**, frote los bordes con un lápiz o bolígrafo, etc.

### No utilice los siguientes discos:

CD simple  
—disco de 8 cm (3-3/16 pulgada)



Disco alabeado



Pegatinas y restos de pegatina



Rótulo autoadhesivo



Forma irregular



C-thru Disc (disco semitransparente)



Partes transparente o semitransparentes en el área de grabación



# Especificaciones

## SECCIÓN DEL AMPLIFICADOR DE AUDIO

<b>Salida de potencia:</b>	<b>20 W RMS × 4 canales a 4 Ω y ≤ 1% THD+N</b>	
Relación señal a ruido:	80 dBA (referencia: 1 W en 4 Ω)	
Impedancia de carga:	4 Ω (tolerancia de 4 Ω a 8 Ω)	
Gama de control de tono:	Graves:	±12 dB (60 Hz, 80 Hz, 100 Hz, 200 Hz) Q1,0, Q1,25, Q1,5, Q2,0
	Mediana:	±12 dB (0,5 kHz, 1,0 kHz, 1,5 kHz, 2,5 kHz) Q0,75, Q1,0, Q1,25
	Agudos:	±12 dB (10,0 kHz, 12,5 kHz, 15,0 kHz, 17,5 kHz) Q = Fijo
Respuesta de frecuencias:	40 Hz a 20 000 Hz	
Nivel/impedancia salida línea:	2,5 V/20 kΩ de carga (plena escala)	
Nivel/impedancia salida subwoofer:	2,5 V/20 kΩ de carga (plena escala)	
Impedancia de salida:	1 kΩ	
Otro terminal:	Toma de entrada USB, Toma de entrada AUX (auxiliar), Cambiador de CD, Entrada de antena	

## SECCIÓN DEL SINTONIZADOR

Gama de frecuencias:	FM:	con el intervalo entre canales ajustado a 100 kHz o 200 kHz	87,5 MHz a 107,9 MHz
		con el intervalo entre canales ajustado a 50 kHz	87,5 MHz a 108,0 MHz
	AM:	con el intervalo entre canales ajustado a 10 kHz	530 kHz a 1 710 kHz
		con el intervalo entre canales ajustado a 9 kHz	531 kHz a 1 602 kHz
Sintonizador de FM:	Sensibilidad útil:	9,3 dBf (0,8 μV/75 Ω)	
	50 dB sensibilidad de silenciamiento:	16,3 dBf (1,8 μV/75 Ω)	
	Selectividad de canal alternativo (400 kHz):	65 dB	
	Respuesta de frecuencias:	40 Hz a 15 000 Hz	
	Separación estereofónica:	40 dB	
Sintonizador de AM:	Sensibilidad:	20 μV	
	Selectividad:	40 dB	

<b>SECCIÓN DEL REPRODUCTOR DE CD</b>	
Tipo:	Reproductor de discos compactos
Sistema de detección de señal:	Captor óptico sin contacto (láser semiconductor)
Número de canales:	2 canales (estereofónicos)
Respuesta de frecuencias:	5 Hz a 20 000 Hz
Gama dinámica:	96 dB
Relación señal a ruido:	98 dB
Lloro y trémolo:	Inferior al límite medible
Formato de decodificación MP3: (MPEG1/2 Audio Layer 3)	Máx. velocidad de bits: 320 kbps
Formato de decodificación WMA (Windows Media® Audio):	Máx. velocidad de bits: 320 kbps

<b>SECCIÓN USB</b>	
Norma USB:	USB 1.1, USB 2.0
Velocidad de transferencia de datos (Velocidad máxima):	Máx. 12 Mbps
Dispositivo compatible:	Clase de almacenamiento masivo
Sistema de archivo compatible:	FAT 32/16/12
Formato de audio reproducible:	MP3/WMA
Corriente máx.:	CC 5 V --- 500 mA

<b>GENERAL</b>		
Requisitos de potencia:	Voltaje de funcionamiento:	14,4 V CC (tolerancia de 11 V a 16 V)
Sistema de puesta a tierra:	Negativo a masa	
Temperatura de funcionamiento admisible:	0°C a +40°C (32°F a 104°F)	
Dimensiones (An × Al × Pr): (aprox.)	Tamaño de instalación:	182 mm × 52 mm × 160 mm (7-3/16 pulgada × 2-1/16 pulgada × 6-5/16 pulgada)
	Tamaño del panel:	188 mm × 58 mm × 6 mm (7-7/16 pulgada × 2-5/16 pulgada × 1/4 pulgada)
Peso:	1,3 kg (2,9 lbs) (excluyendo accesorios)	

*El diseño y las especificaciones se encuentran sujetos a cambios sin previo aviso.*

Si necesita un kit para su automóvil, consulte su directorio telefónico para buscar la tienda especializada en car audio más cercana.