



Radio | CD | MP3 | WMA

Buenos Aires 200
Stockholm 100

7 649 026 110

7 649 020 110



www.blaupunkt.com

Bedienungs- und Einbauanleitung
Operating and installation instructions
Mode d'emploi et de montage
Istruzioni d'uso e di installazione
Gebruiksaanwijzing en inbouwhandleiding
Bruks- och monteringsanvisning
Käyttö- ja asennusohje
Οδηγίες Λειτουργίας και Εγκατάστασης

 **BLAUPUNKT**

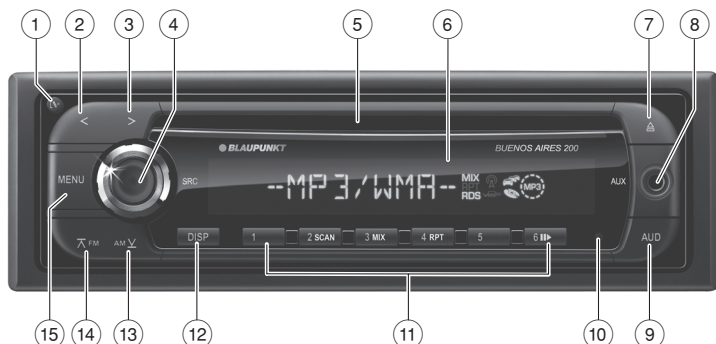

- ① **☰-Taste**
Abnehmbares Bedienteil entriegeln
- ② **<-Taste**
Im Menü: Einstellungen ändern
Radiobetrieb: Sender einstellen
CD-/MP3-/WMA-Betrieb: Titelwahl
- ③ **>-Taste**
Im Menü: Einstellungen ändern
Radiobetrieb: Sender einstellen
CD-/MP3-/WMA-Betrieb: Titelwahl
- ④ **Ein-/Aus-Taste**
Kurzdruck: Ausgeschaltetes Gerät einschalten, Audioquelle/„NO SRC“-Modus wählen
Langdruck: Ausschalten des Gerätes
Drehen: Lautstärke einstellen, Einstellungen im Audiomenu ändern
- ⑤ **CD-Schacht**
- ⑥ **Display**
- ⑦ **⏏-Taste (Eject)**
CD ausgeben
- ⑧ **Front-AUX-IN-Buchse**
- ⑨ **AUD-Taste**
Audio-Menü aufrufen
- ⑩ **Reset-Taste**
Gerät auf die Werkseinstellungen zurücksetzen
- ⑪ **Tastenblock 1 - 6**
- ⑫ **DISP-Taste**
Kurzdruck: Anzeige umschalten
Langdruck: Text als Laufschrift darstellen
- ⑬ **AM V-Taste**
Im Menü: Menüpunkt aufrufen
Radiobetrieb: Wellenbereich MW wählen
MP3-/WMA-Betrieb: In den vorigen Ordner wechseln
- ⑭ **FM-Taste**
Im Menü: Menüpunkt aufrufen
Radiobetrieb: Wellenbereich FM wählen, zwischen FM-Speicherebenen wechseln
MP3-/WMA-Betrieb: In den nächsten Ordner wechseln
- ⑮ **MENU-Taste**
Langdruck: Benutzermenü aufrufen
Kurzdruck: PTY-Menü aufrufen, Menüs verlassen

Wichtige Informationen	4	CD-/MP3-/WMA-Betrieb	10
Zu dieser Anleitung.....	4	Grundlegende Informationen	10
Zu Ihrer Sicherheit.....	4	In den CD-/MP3-/WMA-Betrieb wechseln	10
Reinigungshinweis.....	5	CD einlegen.....	10
Altgerät-Entsorgung.....	5	CD entnehmen.....	10
Lieferumfang	5	Titel wählen.....	10
Sonderzubehör.....	5	Ordner wählen (nur im MP3-/WMA-Betrieb)	11
Gewährleistung.....	5	Titel-Direktwahl	11
In Betrieb nehmen	6	Schneller Suchlauf	11
Bedienteil abnehmen/anbringen.....	6	Wiedergabe unterbrechen	11
Ein-/Ausschalten	6	Alle Titel anspielen.....	11
Lautstärke einstellen.....	6	Titel in zufälliger Reihenfolge abspielen.....	11
„NO SRC“-Modus (stummgeschaltet)	6	Einzelne Titel bzw. Verzeichnisse wiederholt abspielen	11
Vorverstärkerausgang (nur Buenos Aires 200).....	7	Anzeige einstellen	12
Radiobetrieb	7	KlangEinstellungen	12
RDS	7	Audiomenü aufrufen und verlassen	12
In den Radiobetrieb wechseln	7	Einstellung im Audiomenü vornehmen	12
Speicherebene (FM1, FM2, FM3, MW) wählen.....	7	Pegel für eine Audioquelle anpassen	13
Sender einstellen	8	Tiefpassfilter für den Subwoofer einstellen (nur Buenos Aires 200)	13
PTY	8	Lautsprechertyp einstellen	13
Sender speichern/Gespeicherten Sender aufrufen.....	9	Benutzereinstellungen	14
Sender automatisch speichern (Travelstore).....	9	Benutzermenü aufrufen und verlassen.....	14
Vorrang für Verkehrsdurchsagen ein-/ausschalten	9	Einstellung im Benutzermenü vornehmen.....	14
Anzeige einstellen	9	Uhrzeit manuell einstellen.....	16
		Weitere Funktionen	17
		Externe Audioquellen.....	17
		Werkseinstellungen wiederherstellen	17
		Technische Daten	17
		Einbauanleitung	130

Wichtige Informationen

Zu dieser Anleitung

Diese Anleitung enthält wichtige Informationen, um das Gerät einfach und sicher einzubauen und zu bedienen.

- Lesen Sie diese Anleitung sorgfältig und vollständig, bevor Sie das Gerät benutzen.
- Bewahren Sie die Anleitung so auf, dass sie jederzeit für alle Benutzer zugänglich ist.
- Geben Sie das Gerät an Dritte stets zusammen mit dieser Anleitung weiter.

Beachten Sie außerdem die Anleitungen der Geräte, die Sie im Zusammenhang mit diesem Gerät verwenden.

Verwendete Symbole

In dieser Anleitung werden folgende Symbole verwendet:



VORSICHT!

Warnt vor Laserstrahl



VORSICHT!

Warnt vor Beschädigung des CD-Laufwerks



Das CE-Kennzeichen bestätigt die Einhaltung der EU-Richtlinien.

➔ Kennzeichnet einen Handlungsschritt

- Kennzeichnet eine Aufzählung

Bestimmungsgemäßer Gebrauch

Dieses Gerät ist für den Einbau und Betrieb in einem Fahrzeug mit 12-V-Bordnetzspannung vorgesehen und muss in einen DIN-Schacht eingebaut werden. Beachten Sie die Leistungsgrenzen in den Technischen Daten. Lassen Sie Reparaturen und ggf. den Einbau von einem Fachmann durchführen.

Konformitätserklärung

Hiermit erklärt die Blaupunkt GmbH, dass sich die Geräte Buenos Aires 200 und Stockholm 100 in Übereinstimmung mit den grundlegenden Anforderungen und den anderen relevanten Vorschriften der Richtlinie 89/336/EWG befinden.

Zu Ihrer Sicherheit

Das Gerät wurde entsprechend dem heutigen Stand der Technik und den anerkannten sicherheitstechnischen Regeln hergestellt. Trotzdem können Gefahren entstehen, wenn Sie die Sicherheitshinweise in dieser Anleitung nicht beachten.

Wenn Sie das Gerät selbst einbauen

Sie dürfen das Gerät nur dann einbauen, wenn Sie Erfahrung mit dem Einbau von Autoradios haben und Ihnen die Elektrik des Fahrzeugs vertraut ist. Beachten Sie dazu die Einbauanleitung am Ende dieser Anleitung.

Das müssen Sie beachten!



VORSICHT!

Im Gerät befindet sich ein Class-1-Laser, der Ihre Augen verletzen kann.

Öffnen Sie das Gerät nicht und nehmen Sie keine Änderungen daran vor.

Im Betrieb:

- Bedienen Sie das Gerät nur dann, wenn es die Verkehrslage zulässt! Halten Sie an geeigneter Stelle an, um umfangreiche Bedienungen durchzuführen.
- Entnehmen oder bringen Sie das Bedienteil nur bei stehendem Fahrzeug an.
- Hören Sie stets in mäßiger Lautstärke, um Ihr Gehör zu schützen und um akustische Warnsignale (z. B. der Polizei) hören zu können. In Stummschaltungspausen (z. B. beim Wechsel der Audioquelle) ist das Verändern der Lautstärke nicht hörbar. Erhöhen Sie die Lautstärke nicht während dieser Stummschaltungspause.

Nach dem Betrieb:

- Ohne Bedienteil ist das Gerät für Diebe wertlos. Entnehmen sie das Bedienteil immer, wenn Sie das Fahrzeug verlassen.
- Transportieren Sie das Bedienteil so, dass es vor Stößen geschützt ist und die Kontakte nicht verschmutzen können.

Reinigungshinweis

Löse-, Reinigungs- und Scheuermittel sowie Cockpit-Spray und Kunststoff-Pflegemittel können Stoffe enthalten, welche die Oberfläche des Gerätes angreifen.

Verwenden Sie zur Reinigung des Gerätes nur ein trockenes oder leicht feuchtes Tuch.

Reinigen Sie bei Bedarf die Kontakte des Bedienteils mit einem weichen, mit Reinigungsalkohol getränkten Tuch.

Altgerät-Entsorgung



Entsorgen Sie Ihr Altgerät nicht in den Hausmüll!

Nutzen Sie zur Entsorgung des Altgerätes die zur Verfügung stehenden Rückgabe- und Sammelsysteme.

Lieferumfang

Im Lieferumfang enthalten sind:

- 1 Autoradio
- 1 Bedienungsanleitung
- 1 Stofftui für das Bedienteil
- 1 Halterahmen
- 1 Kleinteileset
- 2 Demontagewerkzeuge
- 1 Anschlusskabel

Sonderzubehör (nicht im Lieferumfang)

Benutzen Sie nur von Blaupunkt zugelassenes Sonderzubehör, beispielsweise:

- Blaupunkt- oder Velocity-Verstärker (Amplifier)

Informieren Sie sich bei Ihrem Blaupunkt-Fachhändler oder im Internet unter www.blaupunkt.com.

Gewährleistung

Für innerhalb der Europäischen Union gekaufte Produkte geben wir eine Herstellergarantie. Für außerhalb der Europäischen Union gekaufte Geräte gelten die von unserer jeweils zuständigen Landesvertretung herausgegebenen Garantiebedingungen.

Die Garantiebedingungen können Sie unter www.blaupunkt.com abrufen oder direkt anfordern bei:

Blaupunkt GmbH
Hotline
Robert-Bosch-Str. 200
D-31139 Hildesheim

Service

In einigen Ländern bietet Blaupunkt einen Reparatur- und Abholservice.

Unter www.blaupunkt.com können Sie sich informieren, ob dieser Service in Ihrem Land verfügbar ist.

Möchten Sie diesen Service in Anspruch nehmen, können Sie über das Internet einen Abholservice für Ihr Gerät anfordern.

In Betrieb nehmen

Bedienteil abnehmen/anbringen

Ihr Gerät ist zum Schutz gegen Diebstahl mit einem abnehmbaren Bedienteil (Release-Panel) ausgestattet. Nehmen Sie das Bedienteil bei jedem Verlassen des Fahrzeugs mit. Ohne dieses Bedienteil ist das Gerät für einen Dieb wertlos.

Vorsicht

Beschädigung des Bedienteils

Lassen Sie das Bedienteil nicht fallen.

Setzen Sie das Bedienteil nicht direktem Sonnenlicht oder anderen Wärmequellen aus.

Vermeiden Sie eine direkte Berührung der Kontakte des Bedienteils mit der Haut.

Bedienteil abnehmen

➔ Drücken Sie die Taste  ①, um das Bedienteil zu entriegeln.

➔ Fassen Sie das Bedienteil an der linken Seite an und ziehen Sie es zuerst gerade und dann nach links aus der Halterung heraus.

Bedienteil anbringen

➔ Schieben Sie das Bedienteil in die Halterung am rechten Gehäuseend.

➔ Drücken Sie das Bedienteil vorsichtig in die linke Halterung, bis es einrastet.

Ein-/Ausschalten

➔ Drücken Sie bei eingeschalteter Fahrzeugzündung die Ein-/Aus-Taste ④ kurz, um das Gerät einzuschalten.

- bzw. -

➔ Drücken Sie die Ein-/Aus-Taste ④ für ca. 2 Sekunden, um das Gerät auszuschalten.

Das Gerät merkt sich die zuletzt gehörte Audioquelle für das nächste Einschalten. Eine eingelegte CD verbleibt im Gerät.

Hinweise:

- Bei ausgeschalteter Fahrzeugzündung kann das Gerät nicht mit der Ein-/Aus-Taste ④ eingeschaltet werden.
- Das Gerät wird mit der Fahrzeugzündung aus- und wieder eingeschaltet, wenn es mit der Zündung verbunden ist (siehe Einbauanleitung).

Lautstärke einstellen

Die Lautstärke ist in Schritten von 0 (aus) bis 66 (maximal) einstellbar.

➔ Drehen Sie die Ein-/Aus-Taste ④, um die Lautstärke zu verändern.

Hinweis:

Ist ein Telefon oder Navigationssystem wie in der Einbauanleitung beschrieben mit dem Gerät verbunden, wird das Gerät bei einem Telefongespräch bzw. einer Navigationsdurchsage stummgeschaltet. Im Display erscheint dann „PHONE“.

„NO SRC“-Modus (stummgeschaltet)

Statt einer Audioquelle können Sie den „NO SRC“-Modus auswählen („No Source“: Keine Audioquelle).

Im „NO SRC“-Modus ist keine Audioquelle ausgewählt. Das Gerät ist stummgeschaltet und schaltet sich ggf. automatisch nach einer voreingestellten Zeit aus (siehe Kapitel „Benutzereinstellungen“, Abschnitt „Einstellung im Benutzermenü vornehmen“, Menüpunkt „OFF“).

Bestimmte Benutzereinstellungen können Sie nur im „NO SRC“-Modus vornehmen.

In den „NO SRC“-Modus wechseln

➔ Drücken Sie die Ein-/Aus-Taste ④ so oft, bis „NO SRC“ angezeigt wird.

Vorverstärker Ausgang (nur Buenos Aires 200)

Dieses Gerät verfügt über einen Vorverstärker Ausgang.

Einstellungen für den Vorverstärker Ausgang:

- Kapitel „Benutzereinstellungen“, Abschnitt „Einstellung im Benutzermenü vornehmen“, Menüpunkt „SWPRE“
- Kapitel „Klangeinstellungen“, Abschnitt „Tiefpassfilter für Subwoofer einstellen“.

Radiobetrieb

RDS

Viele FM-Sender strahlen neben ihrem Programm ein RDS-Signal (Radio Data System) aus, das die folgenden Zusatzfunktionen ermöglicht:



- Der Sendername wird im Display angezeigt.
- Das Gerät erkennt Verkehrsdurchsagen und Nachrichtensendungen und kann sie in jeder Betriebsart (z. B. im CD-Betrieb) automatisch durchschalten.
- Alternativfrequenz (AF): Wenn RDS eingeschaltet ist, schaltet das Gerät automatisch auf die am besten zu empfangende Frequenz des eingestellten Senders.
- Regional (REG): Einige Sender teilen zu bestimmten Zeiten ihr Programm in Regionalprogramme mit unterschiedlichem Inhalt auf. Bei eingeschalteter REG-Funktion wechselt das Gerät nur auf Alternativfrequenzen, auf denen dasselbe Regionalprogramm ausgestrahlt wird.

Zum Ein- und Ausschalten der RDS- bzw. REG-Funktion lesen Sie im Kapitel „Benutzereinstellungen“ den Abschnitt „Einstellung im Benutzermenü vornehmen“ (Menüpunkte „AF“, „REG“).

In den Radiobetrieb wechseln

- ➔ Drücken Sie die Ein-/Aus-Taste  so oft, bis „FM“/„AM“ angezeigt wird.

Speicherebene (FM1, FM2, FM3, MW) wählen

- ➔ Drücken Sie die Taste  so oft, bis die gewünschte FM-Speicherebene (FM1, FM2, FM3) angezeigt wird.
- bzw. -
- ➔ Drücken Sie die Taste  (13), um die Speicherebene MW zu wählen.

Hinweis:

Auf jeder Speicherebene können bis zu 6 Sender gespeichert werden.

Sender einstellen

Mit den Tasten <2>/>3 können Sie Sender entweder manuell oder mit Hilfe des automatischen Suchlaufs einstellen oder zwischen den gespeicherten Sendern wechseln. Stellen Sie die gewünschte Funktion zuvor im Benutzermenü ein (siehe Kapitel „Benutzereinstellungen“, Abschnitt „Einstellung im Benutzermenü vornehmen“, Menüpunkt „AUTO1 / AUTO2 / MANUAL“).

Sendersuchlauf starten (Einstellung „AUTO1“)

➤ Drücken Sie die Taste <2>/>3 kurz, um den nächsten empfangbaren Sender einzustellen.

Hinweise:

- Bei eingeschaltetem Vorrang für Verkehrsfunk (☞) werden nur Verkehrsfunksender eingestellt.
- Die Empfindlichkeit des Suchlaufs kann eingestellt werden (siehe Kapitel „Benutzereinstellungen“, Abschnitt „Einstellung im Benutzermenü vornehmen“, Menüpunkt „LO.S“).

Sender manuell einstellen (Einstellung „MANUAL“)

➤ Drücken Sie die Taste <2>/>3 ein- oder mehrmals kurz, um die Frequenz schrittweise zu ändern.

➤ Halten Sie die Taste <2>/>3 gedrückt, um die Frequenz schnell zu ändern.

Zwischen gespeicherten Sendern wechseln (Einstellung „AUTO2“)

➤ Drücken Sie die Taste <2>/>3 kurz, um den Sender auf dem nächsten Speicherplatz einzustellen.

PTY

Ein FM-Sender kann seinen aktuellen Programmtyp übermitteln, z. B. KULTUR, POP, JAZZ, ROCK, SPORT oder WISSEN. Mit der PTY-Funktion können Sie so gezielt nach Sendungen eines be-

stimmten Programmtyps suchen, z. B. nach Rock- oder Sportsendungen. Beachten Sie, dass PTY nicht von allen Sendern unterstützt wird.

Programmtyp wählen und Sender suchen

Sie können einen beliebigen oder einen zuvor gespeicherten Programmtyp (siehe Abschnitt „Programmtyp speichern“) auswählen.

➤ Drücken Sie die Taste **MENU** (15) kurz.

Das PTY-Menü wird angezeigt.

➤ Drücken Sie ggf. die Taste **AM V** (13) / **FM** (14) so oft, bis der gewünschte Programmtyp angezeigt wird.

- oder -

➤ Drücken Sie die Stationstaste **1 - 6** (11), auf der der gewünschte Programmtyp gespeichert ist.

➤ Drücken Sie die Taste <2>/>3 kurz, um den Suchlauf zum nächsten Sender des gewählten Programmtyps zu starten.

➤ Drücken Sie ggf. die Taste **MENU** (15) kurz, um das PTY-Menü zu verlassen oder den Suchlauf abzubrechen.

Hinweise:

- Wird kein Sender mit dem ausgewählten Programmtyp gefunden, wird kurz „NO PTY“ angezeigt. Der zuletzt gespielte Sender wird wieder eingestellt.
- Die Displaysprache für die Anzeige der Programmtypen kann eingestellt werden (siehe Abschnitt „Sprache für Programmtypen einstellen“).

Programmtyp speichern

Sie können Programmtypen auf den Stationstasten speichern und für die Suche auswählen.

➤ Drücken Sie die Taste **MENU** (15) kurz, um das PTY-Menü zu öffnen.

➤ Drücken Sie ggf. die Taste **AM V** (13) / **FM** (14) so oft, bis der gewünschte Programmtyp angezeigt wird.

- Drücken Sie die gewünschte Stationstaste **1 - 6** (11) für ca. 2 Sekunden, um den Programmtyp zu speichern.
- Drücken Sie die Taste **MENU** (15) kurz, um das PTY-Menü zu verlassen.

Sprache für Programmtypen einstellen

Sie können die Sprache auswählen, in der die Programmtypen angezeigt werden.

- Drücken Sie die Taste **MENU** (15) kurz, um das PTY-Menü zu öffnen.
- Drücken Sie die Taste **DISP** (12) kurz, um das Sprachmenü zu öffnen.
- Drücken Sie ggf. die Taste **AM** (13) / **FM** (14) so oft, bis die gewünschte Sprache (ENGLISH/FRENCH/GERMAN) angezeigt wird.
- Drücken Sie die Taste **DISP** (12) kurz.
- Drücken Sie die Taste **MENU** (15) kurz, um das PTY-Menü zu verlassen.

Sender speichern/Gespeicherten Sender aufrufen

- Wählen Sie die gewünschte Speicherebene.
- Stellen Sie ggf. den gewünschten Sender ein.
- Drücken Sie die Stationstaste **1 - 6** (11) für ca. 2 Sekunden, um den aktuellen Sender auf der Taste zu speichern.
- bzw. -
- Drücken Sie die Stationstaste **1 - 6** (11) kurz, um den gespeicherten Sender aufzurufen.

Sender automatisch speichern (Travelstore)

Mit Travelstore werden jeweils 6 Sender der Region auf der aktuellen Speicherebene gespeichert. Zuvor gespeicherte Sender der Speicherebene werden dabei gelöscht.

Um die Travelstore-Funktion zu starten, wählen Sie im Benutzermenü den Menüpunkt „A-MEMORY“ (siehe Kapitel „Benutzereinstellungen“, Abschnitt „Einstellung im Benutzermenü vornehmen“).

Hinweis:

Bei eingeschaltetem Vorrang für Verkehrsfunk (☞) werden nur Verkehrsfunksender gespeichert.

Vorrang für Verkehrsdurchsagen ein-/ausschalten

- Drücken Sie die Taste **FM** (14) für ca. 2 Sekunden, um den Vorrang ein- bzw. auszuschalten.

Bei eingeschaltetem Vorrang wird im Display das Stau-Symbol (☞) angezeigt. Während einer durchgeschalteten Verkehrsdurchsage wird „TRAFFIC“ im Display angezeigt.

Hinweise:

- Die Lautstärke, die Sie während einer Verkehrsdurchsage einstellen, wird bei den nächsten Durchsagen automatisch eingestellt.
- Um eine durchgestellte Verkehrsdurchsage abzubrechen, drücken Sie die Taste **FM** (14) für ca. 2 Sekunden.

Anzeige einstellen

- Drücken Sie die Taste **DISP** (12) ein- oder zweimal, um zwischen diesen Anzeigen zu wechseln:

Anzeige	Bedeutung
FREQ/PS	Frequenz/Sendername
R-TEXT	Radiotext
CLOCK	Uhrzeit

- Drücken Sie die Taste **DISP** (12) für ca. 2 Sekunden, um den angezeigten Text einmal als Laufschrift einzublenden.

CD-/MP3-/WMA-Betrieb

Grundlegende Informationen

Sie können mit diesem Autoradio Audio-CDs (CDDA) sowie CD-R/RWs mit Audio-, MP3- oder WMA-Dateien abspielen.



Zerstörungsgefahr des CD-Laufwerks!

Unrund konturierte CDs (Shape-CDs) und CDs mit 8 cm Durchmesser (Mini-CDs) dürfen nicht verwendet werden.

Für Beschädigungen des CD-Laufwerks durch ungeeignete CDs wird keine Haftung übernommen.

Hinweise:

- Für eine einwandfreie Funktion verwenden Sie nur CDs mit dem Compact-Disc-Logo.
- Blaupunkt kann nicht die einwandfreie Funktion von kopiergeschützten CDs sowie aller auf dem Markt erhältlichen CD-Rohlinge garantieren.

Beachten Sie beim Vorbereiten einer MP3-/WMA-CD die folgenden Angaben:

- Benennung von Titeln und Verzeichnissen:
 - Max. 16 Zeichen inkl. der Dateiendung „.mp3“ bzw. „.wma“ (bei mehr Zeichen verringert sich die Anzahl der vom Gerät erkennbaren Titel und Ordner)
 - Keine Umlaute oder Sonderzeichen
- CD-Formate: Audio-CD (CDDA), CD-R/RW, Ø: 12 cm
- CD-Datenformate: ISO 9669 Level 1 und 2, Joliet
- CD-Brenngeschwindigkeit: Max. 16-fach (empfohlen)
- Dateiendung von Audiodateien:
 - .MP3 für MP3-Dateien
 - .WMA für WMA-Dateien
- WMA-Dateien nur ohne Digital Rights Management (DRM) und erstellt mit Windows Media Player ab Version 8
- MP3-ID3-Tags: Version 1 und 2

- Bitrate für die Erzeugung von Audiodateien:
 - MP3: 32 bis 320 kbps
 - WMA: 32 bis 192 kbps
- Max. Anzahl von Titeln und Ordnern: 999 Titel, 99 Ordner

In den CD-/MP3-/WMA-Betrieb wechseln

- ☛ Drücken Sie die Ein-/Aus-Taste (4) so oft, bis „CD“ angezeigt wird.

Hinweis:

Der CD-/MP3-/WMA-Betrieb kann nur ausgewählt werden, wenn eine entsprechende CD eingelegt ist.

CD einlegen

Hinweis:

Der automatische Einzug der CD darf nicht behindert oder unterstützt werden.

- ☛ Schieben Sie die CD in den CD-Schacht (5), bis ein Widerstand spürbar wird.

Die CD wird automatisch eingezogen und die Wiedergabe beginnt. Im Display wird bei eingelegter CD das CD-Symbol angezeigt.

CD entnehmen

Hinweise:

- Eine ausgeschobene und nicht entnommene CD wird nach ca. 10 Sekunden automatisch wieder eingezogen.
- Sie können CDs auch ausschieben lassen, wenn das Gerät ausgeschaltet ist oder wenn eine andere Audioquelle aktiv ist.

- ☛ Drücken Sie die Taste ▲ (7), um eine eingelegte CD auszuschieben.

Titel wählen

- ☛ Drücken Sie die Taste <(2)/>(3) kurz, um zum vorherigen/nächsten Titel zu wechseln.

Hinweis:

Einmaliges Drücken von <(2) startet den aktuellen Titel erneut.

Ordner wählen (nur im MP3-/WMA-Betrieb)

- Drücken Sie die Taste **AM V** (13) / **FM** (14), um zum vorherigen/nächsten Ordner zu wechseln.

Titel-Direktwahl

Sie können einen Titel auch direkt auswählen, ohne dabei die aktuelle Wiedergabe zu unterbrechen.

- Drücken Sie die Taste **MENU** (15) kurz. Im Display wird kurz „FLD SEL“ angezeigt.
- Drücken Sie im MP3-/WMA-Betrieb die Taste **<** (2), um aus dem aktuellen in den übergeordneten Ordner zu wechseln.
- Drücken Sie die Taste **AM V** (13) / **FM** (14) ein- oder mehrmals oder drehen Sie die Ein-/Aus-Taste (4), um einen Titel bzw. im MP3-/WMA-Betrieb auch einen Unterordner im aktuellen Ordner zu wählen.
- Drücken Sie die Taste **AUD** (9), um den ausgewählten Titel zu starten bzw. den Unterordner zu öffnen.

Hinweis:

Durch Drücken der Taste **MENU** (15), können Sie die Direktwahl abbrechen, ohne einen neuen Titel zu starten.

Schneller Suchlauf

- Halten Sie die Taste **<** (2) / **>** (3) solange gedrückt, bis die gewünschte Stelle erreicht ist.

Wiedergabe unterbrechen

- Drücken Sie die Taste **6** (11), um die Wiedergabe zu unterbrechen („PAUSE“) bzw. wieder fortzusetzen.

Alle Titel anspielen

Mit der Scan-Funktion wird jeder Titel der CD für ca. 10 Sekunden angespielt.

- Drücken Sie die Taste **2** **SCAN** (11), um das Anspielen zu starten („SCN TRCK“) bzw. um

den aktuell angespielten Titel weiter zu hören („SCN OFF“).

Titel in zufälliger Reihenfolge abspielen

- Drücken Sie die Taste **3** **MIX** (11), um die MIX-Funktion einzuschalten (Audio-CD: „MIX CD“; MP3: „MIX FLDR“) bzw. auszuschalten („MIX OFF“).

Ist die MIX-Funktion eingeschaltet, wird das **MIX**-Symbol im Display angezeigt.

Einzelne Titel bzw. Verzeichnisse wiederholt abspielen

- Drücken Sie die Taste **4** **RPT** (11) ein- oder zweimal, um zwischen den Wiedergabemodi zu wechseln:

Betrieb	Anzeige	Bedeutung
CD	RPT TRCK	Titel wiederholen
MP3/ WMA	RPT FILE	Titel wiederholen
	RPT FLDR	Ordner wiederholen
Allg.	RPT OFF	Normale Wiedergabe

Ist die RPT-Funktion eingeschaltet, wird das **RPT**-Symbol im Display angezeigt.

Anzeige einstellen

- Drücken Sie die Taste **DISP** (12) ein- oder mehrmals, um zwischen diesen Anzeigen zu wechseln:

Betrieb	Anzeige	Bedeutung
CD	D-TITLE	CD-Name
	T-TITLE	Titelname
	P-TIME	Spielzeit/Titelnummer
	CLOCK	Uhrzeit
MP3/ WMA	TITLE	Titelname*
	ALBUM	Albumname*
	FOLDER	Ordnername
	FILE	Dateiname
	P-TIME	Spielzeit/Titelnummer
	CLOCK	Uhrzeit

* Nur wenn als ID3-Tag gespeichert

- Drücken Sie die Taste **DISP** (12) für ca. 2 Sekunden, um den angezeigten Text einmal als Laufschrift einzublenden.

Klangeinstellungen

Die Einstellungen im Audiomenü sowie die Anpassung des Pegels gelten für die jeweils aktuelle Audioquelle.

Audiomenü aufrufen und verlassen

- Drücken Sie ggf. die Ein-/Aus-Taste (4) so oft, bis die gewünschte Audioquelle gewählt ist.
- Drücken Sie die Taste **AUD** (9) kurz, um das Audiomenü zu öffnen.
- Drücken Sie die Taste **AUD** (9) so oft, bis der gewünschte Menüpunkt ausgewählt ist.
- Nehmen Sie die Einstellung vor (siehe nächsten Abschnitt).
- Drücken Sie die Taste **MENU** (15) kurz, um das Audiomenü zu verlassen.

Einstellung im Audiomenü vornehmen

SW L

(nur Buenos Aires 200)

Subwoofer-Pegel. Einstellungen: -15 bis +15.

- Drehen Sie die Ein-/Aus-Taste (4), um die Einstellung vorzunehmen.

X-BASS

Anhebung der Bässe bei geringer Lautstärke. Einstellungen: OFF (aus), 1, 2 (stärkste Anhebung).

- Drehen Sie die Ein-/Aus-Taste (4), um zwischen den Einstellungen zu wechseln.

NATURAL / ROCK / POPS / EASY / TOP40 / JAZZ / GAME / USER

Equalizer-Voreinstellungen: NATURAL, ROCK, POPS, EASY, TOP40, JAZZ, GAME.

„USER“ ist keine Equalizer-Voreinstellung und erscheint als Menüpunkt nur, wenn Sie zuletzt den Bass-, Höhen- oder Mittenpegel manuell eingestellt haben. Sobald Sie eine Equalizer-Voreinstellung wählen, werden Ihre manuell vorgenommenen Einstellungen durch die Voreinstellung ersetzt.

- Drehen Sie die Ein-/Aus-Taste (4), um zwischen den Einstellungen zu wechseln.

BAS L

Basspegel. Einstellungen: -7 bis +7.

- Drehen Sie die Ein-/Aus-Taste (4), um die Einstellung vorzunehmen.

MID L

Mittenpegel. Einstellungen: -7 bis +7.

- Drehen Sie die Ein-/Aus-Taste (4), um die Einstellung vorzunehmen.

TRE L

Höhenpegel. Einstellungen: -7 bis +7.

- Drehen Sie die Ein-/Aus-Taste (4), um die Einstellung vorzunehmen.

BAL

Lautstärkeverteilung links/rechts (Balance). Einstellungen: L 9 (links) bis R 9 (rechts).

- Drehen Sie die Ein-/Aus-Taste (4), um die Einstellung vorzunehmen.

FAD

Lautstärkeverteilung vorn/hinten (Fader). Einstellungen: F 9 (vorn) bis R 9 (hinten).

- Drehen Sie die Ein-/Aus-Taste (4), um die Einstellung vorzunehmen.

Pegel für eine Audioquelle anpassen

Sie können den Pegel für jede Audioquelle separat einstellen, z. B. um einen einheitlichen Wiedergabepiegel für alle Audioquellen zu erreichen. Einstellungen: Für AUX -8 bis +8, für alle anderen Audioquellen -8 bis 0.

- Drücken Sie ggf. die Ein-/Aus-Taste (4) so oft, bis die gewünschte Audioquelle gewählt ist.
- Drücken Sie die Taste **AUD** (9) für ca. 2 Sekunden.
- Drücken Sie ggf. die Taste **AUD** (9) kurz, um den Menüpunkt „V-OFF“ auszuwählen.
- Drehen Sie die Ein-/Aus-Taste (4), um die Einstellung vorzunehmen.

- Drücken Sie die Taste **MENU** (15) kurz, um das Menü zu verlassen.

Tiefpassfilter für den Subwoofer einstellen (nur Buenos Aires 200)

Nur möglich, wenn im Benutzermenü die Einstellung SWPRE SW gewählt ist. Einstellungen: THRU (kein Tiefpassfilter), 80H (Hz), 120H (Hz), 160H (Hz).

- Drücken Sie die Taste **AUD** (9) für ca. 2 Sekunden.

Der Menüpunkt „LPF“ ist ausgewählt.

- Drehen Sie die Ein-/Aus-Taste (4), um die Einstellung vorzunehmen.
- Drücken Sie die Taste **MENU** (15) kurz, um das Menü zu verlassen.

Lautsprechertyp einstellen

Stellen Sie den am Gerät angeschlossenen Lautsprechertyp ein, um den Klang zu optimieren. Einstellungen: SP OFF (kein Typ ausgewählt), SP 5/4 (Lautsprecher mit 4 oder 5 Zoll Durchmesser), SP 6*9/6 (Lautsprecher mit 6 oder 6x9 Zoll Durchmesser), SP OEM (Original Blaupunkt-Lautsprecher).

- Drücken Sie ggf. die Ein-/Aus-Taste (4) so oft, bis „NO SRC“ gewählt ist.
- Drücken Sie die Taste **AUD** (9) kurz.
- Drehen Sie die Ein-/Aus-Taste (4), um zwischen den Einstellungen zu wechseln.
- Drücken Sie die Taste **AUD** (9) kurz, um das Menü zu verlassen.

Benutzereinstellungen

Benutzermenü aufrufen und verlassen

- Drücken Sie die Taste **MENU** (15) für ca. 2 Sekunden, um das Menü zu öffnen.
- Drücken Sie die Taste **AM** (13) / **FM** (14) so oft, bis der gewünschte Menüpunkt ausgewählt ist.
- Nehmen Sie die Einstellung vor (siehe nächsten Abschnitt).
- Drücken Sie die Taste **MENU** kurz, um das Menü zu verlassen.

Einstellung im Benutzermenü vornehmen

LO.S

Nur im FM-Radiobetrieb möglich: Geringe Empfindlichkeit für Sendersuchlauf ein- oder ausschalten. Einstellungen: ON (ein), OFF (aus).

- Drücken Sie die Taste **<2>/>3>**, um zwischen den Einstellungen zu wechseln.

NEWS

Nur möglich, wenn eine Audioquelle ausgewählt ist: Vorrang für Nachrichtensendungen im CD-, MP3-, WMA- und AUX-Betrieb ein- oder ausschalten und den Mindestabstand zwischen zwei durchgeschalteten Nachrichtensendungen einstellen. Einstellungen: OFF (aus), OOM (kein Mindestabstand), 10M - 90M (Mindestabstand 10 bis 90 Minuten in 10-Minuten-Schritten).

- Drücken Sie die Taste **<2>/>3>**, um zwischen den Einstellungen zu wechseln.

Hinweis:

Nachrichtensendungen werden nur dann korrekt durchgeschaltet, wenn sie durch das PTY-Signal „NEWS“ gekennzeichnet sind.

AUTO1 / AUTO2 / MANUAL

Nur im Radiobetrieb möglich: Modus für das Einstellen von Sendern wählen. Einstellungen: AUTO1 (Sendersuchlauf), AUTO2 (zwischen ge-

speicherten Sendern wechseln), MANUAL (Frequenz manuell einstellen).

- Drücken Sie die Taste **<2>/>3>**, um zwischen den Einstellungen zu wechseln.

A-MEMORY

Nur im Radiobetrieb möglich: Sender automatisch suchen und speichern (Travelstore-Funktion).

- Drücken Sie die Taste **AUD** (9) für ca. 2 Sekunden.

6 Sender werden für die aktuelle Speicherebene auf den Stationstasten **1 - 6** (11) gespeichert. Im FM-Betrieb können Sie nach Wechsel auf eine andere Speicherebene weitere Sender speichern, wenn Sie die automatische Senderspeicherung erneut starten.

AF

Nur möglich, wenn eine Audioquelle ausgewählt ist: Alternativfrequenz (RDS-Funktion) ein- oder ausschalten. Einstellungen: ON (ein), OFF (aus).

- Drücken Sie die Taste **<2>/>3>**, um zwischen den Einstellungen zu wechseln.

Bei eingeschalteter AF-Funktion (RDS) wird bei schlechtem Empfang automatisch auf einen Sender umgeschaltet, der das gleiche Programm ausstrahlt.

REG

Nur möglich, wenn eine Audioquelle ausgewählt ist: Regional-Funktion ein- oder ausschalten. Einstellungen: ON (ein), OFF (aus).

- Drücken Sie die Taste **<2>/>3>**, um zwischen den Einstellungen zu wechseln.

Bei eingeschalteter Regional-Funktion wird nur auf eine Alternativfrequenz des Sender umgeschaltet, auf der dasselbe Regionalprogramm ausgestrahlt wird.

ATPS

Nur möglich, wenn eine Audioquelle ausgewählt ist: Automatischen Suchlauf für Verkehrsfunksender ein- oder ausschalten. Einstellungen: ON (ein), OFF (aus).

- Drücken Sie die Taste $\langle 2 \rangle / \langle 3 \rangle$, um zwischen den Einstellungen zu wechseln.

Ist APTS eingeschaltet und geht im CD-, MP3-, WMA- oder AUX-Betrieb bei eingeschaltetem Vorrang für Verkehrsdurchsagen der Empfang des aktuellen Verkehrsfunksenders verloren, wird im Hintergrund automatisch nach einem anderen Verkehrsfunksender gesucht.

MONO

Nur im FM-Radiobetrieb möglich: Mono-Wiedergabe für Radiosender ein- oder ausschalten. Einstellungen: ON (ein), OFF (aus).

- Drücken Sie die Taste $\langle 2 \rangle / \langle 3 \rangle$, um zwischen den Einstellungen zu wechseln.

SCL

Automatische Anzeige von Text als Laufschrift ein- oder ausschalten. Einstellungen: AUTO (ein), MANU (aus).

- Drücken Sie die Taste $\langle 2 \rangle / \langle 3 \rangle$, um zwischen den Einstellungen zu wechseln.

DEMO

Demo-Modus ein- oder ausschalten. Einstellungen: ON (ein), OFF (aus).

- Drücken Sie die Taste **AUD** $\langle 9 \rangle$ für ca. 2 Sekunden, um zwischen den Einstellungen zu wechseln.

DIM

Automatische Anpassung der Display-Helligkeit an die Umgebungshelligkeit ein- oder ausschalten. Einstellungen: ON (ein), OFF (aus).

- Drücken Sie die Taste $\langle 2 \rangle / \langle 3 \rangle$, um zwischen den Einstellungen zu wechseln.

SPRM

Nur im MP3- und WMA-Betrieb möglich: Supreme-Funktion ein- oder ausschalten. Einstellungen: ON (ein), OFF (aus).

- Drücken Sie die Taste $\langle 2 \rangle / \langle 3 \rangle$, um zwischen den Einstellungen zu wechseln.

Die Supreme-Funktion führt zu einer Klangverbesserung bei Titeln, die mit geringer Bitrate

codiert wurden. Durch die geringe Bitrate wird der obere Frequenzbereich bei der Codierung gekappt. Für das Abspielen berechnet die Supreme-Funktion den oberen Frequenzbereich neu und erweitert damit das Klangspektrum. Bei Titeln mit hoher oder variabler Bitrate oder mit wenig ausgeprägtem oberen Frequenzbereich ermöglicht die Supreme-Funktion nur wenig Klangverbesserung.

NAME SET

Nur im AUX-Betrieb möglich: Namen für den AUX-Eingang wählen. Einstellungen: AUX, TV, VIDEO, GAME, PORTABLE, DVD.

- Drücken Sie die Taste **AUD** $\langle 9 \rangle$ für ca. 2 Sekunden.

- Drücken Sie die Taste $\langle 2 \rangle / \langle 3 \rangle$, um zwischen den Einstellungen zu wechseln.

Hinweis:

10 Sekunden nach dem letzten Tastendruck wird das Menü automatisch verlassen.

Der AUX-Betrieb wird unter dem eingestellten Namen ausgewählt.

SYNC

Nur möglich, wenn der „NO SRC“-Modus ausgewählt ist: Automatische Synchronisation der Uhrzeit zwischen Gerät und empfangenem RDS-Sender ein- oder ausschalten. Einstellungen: ON (ein), OFF (aus).

- Drücken Sie die Taste $\langle 2 \rangle / \langle 3 \rangle$, um zwischen den Einstellungen zu wechseln.

Hinweis:

Solange die automatische Synchronisation eingeschaltet ist, ist keine manuelle Einstellung der Uhrzeit möglich.

SWPRE

(nur Buenos Aires 200)

Nur möglich, wenn der „NO SRC“-Modus ausgewählt ist: Vorverstärker Ausgang einstellen. Einstellungen: R (für externe Verstärker), SW (für Subwoofer).

- Drücken Sie die Taste $\langle 2 \rangle / \langle 3 \rangle$, um zwischen den Einstellungen zu wechseln.

Bei der Einstellung „R“ steht am Vorverstärkerausgang das volle Frequenzspektrum zur Verfügung. Bei der Einstellung „SW“ können Sie für einen angeschlossenen Subwoofer einen Tiefpassfilter einstellen (siehe Kapitel „Klangeinstellungen“, Abschnitt „Tiefpassfilter für den Subwoofer einstellen“).

AUX

Nur möglich, wenn der „NO SRC“-Modus ausgewählt ist: AUX-Eingang einstellen. Einstellungen: OFF (AUX-Betrieb nicht auswählbar), ON1 (AUX-Betrieb auswählbar), ON2 (AUX-Betrieb auswählbar, Lautstärkereduzierung ein; siehe unten).

➤ Drücken Sie die Taste $\langle \textcircled{2} \rangle / \textcircled{3}$, um zwischen den Einstellungen zu wechseln.

Bei Einstellung „ON2“: Wird das Gerät im AUX-Betrieb ausgeschaltet, ist es nach dem erneuten Einschalten zunächst leise geschaltet („ATT ON“, Lautstärkereduzierung ein). Drehen Sie die Ein-/Aus-Taste $\textcircled{4}$ einen Schritt im Uhrzeigersinn, um die zuletzt eingestellte Lautstärke wieder zu aktivieren („ATT OFF“, Lautstärkereduzierung aus).

OFF

Nur möglich, wenn der „NO SRC“-Modus ausgewählt ist: Zeit einstellen, nach der das Gerät im „NO SRC“-Modus automatisch ausgeschaltet wird. Einstellungen: OFF (aus), 20M (Minuten), 40M (Minuten), 60M (Minuten).

➤ Drücken Sie die Taste $\langle \textcircled{2} \rangle / \textcircled{3}$, um zwischen den Einstellungen zu wechseln.

Hinweis:

Ist die automatische Abschaltung eingeschaltet (Einstellung 20M, 40M oder 60M), wird der Demo-Modus automatisch ausgeschaltet.

CD READ

Nur möglich, wenn der „NO SRC“-Modus ausgewählt ist: CD-Wiedergabe einstellen. Einstellungen: 1 (für Audio-CDs und MP3-/WMA-CDs), 2 (nur für Audio-CDs).

➤ Drücken Sie die Taste $\langle \textcircled{2} \rangle / \textcircled{3}$, um zwischen den Einstellungen zu wechseln.

Bei der Einstellung „1“ erkennt das Gerät sowohl Audio-CDs als auch MP3-/WMA-CDs und gibt sie wieder. Kopiergeschützte CDs können bei dieser Einstellung oft nicht wiedergegeben werden. Bei der Einstellung „2“ erkennt das Gerät nur Audio-CDs und gibt keine MP3-/WMA-CDs wieder. Bei dieser Einstellung können auch viele kopiergeschützte CDs abgespielt werden.

Uhrzeit manuell einstellen

Nur möglich, wenn im Benutzermenü die Einstellung „SYNC OFF“ gewählt ist.

➤ Drücken Sie ggf. die Taste **DISP** $\textcircled{12}$ so oft, bis die Uhrzeit angezeigt wird.

➤ Drücken Sie die Taste **DISP** $\textcircled{12}$ für ca. 2 Sekunden.

➤ Drücken Sie die Taste **AM** $\textcircled{13}$ / **FM** $\textcircled{14}$, um die Stunden einzustellen.

➤ Drücken Sie die Taste $\langle \textcircled{2} \rangle / \textcircled{3}$, um die Minuten einzustellen.

➤ Drücken Sie die Taste **DISP** $\textcircled{12}$ kurz.

Weitere Funktionen

Externe Audioquellen

Externe Audioquellen anschließen

Sie können externe Audioquellen wie z. B. tragbare CD-Spieler, MiniDisc-Spieler, MP3-Spieler über die Front-AUX-IN-Buchse (8) (AUX-Eingang) anschließen und im AUX-Betrieb über die Autoradiolautsprecher wiedergeben.

In AUX-Betrieb wechseln

➤ Drücken Sie die Ein-/Aus-Taste (4) so oft, bis „AUX“ angezeigt wird.

Hinweise:

- Sie können den AUX-Eingang ausschalten, wenn keine externe Audioquelle angeschlossen ist (siehe im Kapitel „Benutzereinstellungen“, Abschnitt „Einstellung im Benutzermenü vornehmen“, Menüpunkt „AUX“).
- Sie können für den AUX-Eingang einen anderen Namen als „AUX“ wählen (siehe im Kapitel „Benutzereinstellungen“, Abschnitt „Einstellung im Benutzermenü vornehmen“, Menüpunkt „NAME SET“).

Werkseinstellungen wiederherstellen

➤ Drücken Sie die Reset-Taste (10) mit einem spitzen Gegenstand (z. B. Stecknadel oder Kugelschreiberspitze).

Werkseinstellungen im Benutzermenü:

SYNC	ON	AF	ON
DIM	OFF	REG	ON
SWPRE	R	ATPS	ON
SPRM	ON	MONO	OFF
NEWS	OFF	SCL	OFF
LO.S	OFF	AUX	ON1
DEMO	OFF	CD READ	1

Technische Daten

Verstärker

Ausgangsleistung: 4 x 30 Watt Sinus nach DIN 45324 bei 14,4 V an 4 Ohm.

4 x 50 Watt max. Power

Tuner

Wellenbereiche (Europa):

UKW (FM): 87,5 - 108 MHz

MW: 531 - 1 611 kHz

LW: 153 - 281 kHz

FM - Übertragungsbereich:

30 - 15 000 Hz

CD

Übertragungsbereich:

20 - 20 000 Hz

Pre-amp Out (nur Buenos Aires 200)

2 Kanäle: 2 V

Eingangsempfindlichkeit

AUX Eingang: 1,2 V / 10 kΩ

Abmessungen und Gewicht

B x H x T (mm): 182 x 53 x 155

Gewicht: ca. 1,30 kg

Änderungen vorbehalten

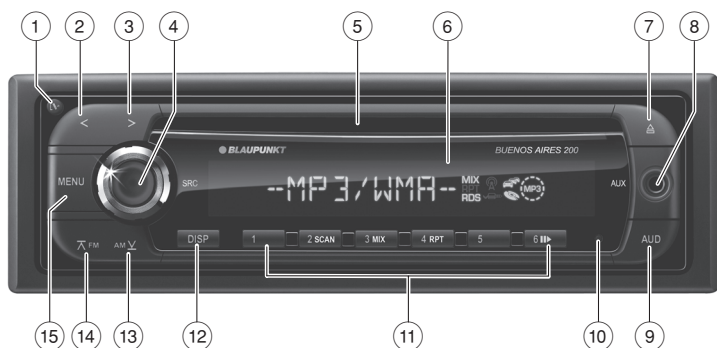

- ① **LOCK** button
Unlock the detachable control panel
- ② **<** button
In the menu: Change settings
Radio mode: Adjust the stations
CD/MP3/WMA mode: Track selection
- ③ **>** button
In the menu: Change settings
Radio mode: Adjust the stations
CD/MP3/WMA mode: Track selection
- ④ On/Off button
Short press: Switch on switched off device, select audio source/"NO SRC" mode
Long press: Switches the device off
Turn: Adjust volume, change settings in Audio menu
- ⑤ CD tray
- ⑥ Display
- ⑦ **EJECT** button (Eject)
Eject a CD
- ⑧ Front AUX-IN socket
- ⑨ **AUD** button
Call up the Audio menu
- ⑩ Reset button
Reset the device to the factory settings
- ⑪ Keys **1 - 6**
- ⑫ **DISP** button
Short press: Switch display
Long press: Display text as scrolling text
- ⑬ **AM/V** button
In the menu: Call up menu item
Radio mode: Select MW waveband
MP3/WMA mode: Change to previous folder
- ⑭ **FM** button
In the menu: Call up menu item
Radio mode: Select FM waveband, change between FM memory banks
MP3/WMA mode: Change to next folder
- ⑮ **MENU** button
Long press: Call up user menu
Short press: Call up PTY menu, exit menus

Important information	20	CD/MP3/WMA mode.....	26
About these instructions	20	Basic information	26
For your safety	20	Changing to CD/MP3/WMA mode	26
Cleaning instructions	21	Inserting a CD	26
Disposal of old unit	21	Ejecting a CD	26
Scope of delivery	21	Selecting tracks	26
Optional equipment		Selecting a folder	
(not part of the scope of delivery)	21	(in MP3/WMA mode only)	27
Warranty	21	Direct track search	27
Placing the device in operation	22	Fast searching	27
Detaching/attaching the control panel	22	Interrupting playback	27
Switching on/off	22	Scanning all tracks	27
Adjusting the volume	22	Playing tracks in random order	27
"NO SRC" mode (muted)	22	Repeatedly playing individual tracks	
Preamplifier output		or directories	27
(Buenos Aires 200 only)	23	Configuring the display	28
Radio mode	23	Sound settings	28
RDS	23	Calling and exiting the audio menu	28
Changing to radio mode	23	Performing settings in the audio menu	28
Selecting the memory bank		Adjusting the level for an audio source	29
(FM1, FM2, FM3, MW)	23	Adjusting the low-pass filter for the	
Tuning into a station	24	subwoofer (Buenos Aires 200 only)	29
PTY	24	Adjusting the loudspeaker type	29
Storing stations/Calling stored stations	25	User settings	30
Storing stations automatically		Calling and exiting the user menu	30
(Travelstore)	25	Performing settings in the user menu	30
Switching traffic information		Setting the time manually	32
priority on/off	25	Additional functions	33
Configuring the display	25	External audio sources	33
		Restoring factory settings	33
		Technical data	33
		Installation instructions	130

Important information

About these instructions

These instructions contain important information to easily and safely install and operate the device.

- Read these instructions carefully and completely before using the device.
- Keep the instructions at a location so that they are always accessible to all users.
- Always pass on the device to third parties together with these instructions.

In addition, observe the instructions of the devices used in conjunction with this device.

Symbols used

These instructions employ the following symbols:



CAUTION!

Warns about laser beam



CAUTION!

Warns about damaging the CD drive



The CE mark confirms the compliance with EU directives.

➔ Identifies a sequencing step

- Identifies a listing

Use as directed

This device is intended for installation and operation in a vehicle with 12 V vehicle system voltage and must be installed in a DIN slot. Observe the performance limits in the technical data. Repairs and installation, if necessary, should be performed by a specialist.

Declaration of conformity

The Blaupunkt GmbH declares that the devices Buenos Aires 200 and Stockholm 100 comply with the basic requirements and the other relevant regulations of the directive 89/336/EWG.

For your safety

The device was manufactured according to the state of the art and established safety guidelines. Even so, dangers may occur if you do not observe the safety notes in these instructions.

If you are installing device yourself

You may only install the device yourself if you are experienced in installing car sound systems and are very familiar with the electrical system of the vehicle. For this purpose, observe the installation instructions at the end of these instructions.

Observe the following!



CAUTION!

The device contains a Class 1 laser that can cause injuries to your eyes.

Do not open the device and do not perform any modifications.

In operation:

- Operate the device only if traffic situation permits it! Stop at a suitable location to perform more extensive operations.
- Remove or attach the control panel only while the vehicle is standing an.
- Always listen at a moderate volume to protect your hearing and to be able to hear acoustic warning signals (e.g. police sirens). During mute phases (e.g. when changing the audio source), changing the volume is not audible. Do not increase the volume during this mute phase.

After operation:

- The device is worthless to a thief without the control panel. Always remove the control panel whenever you leave the vehicle.
- Transport the control panel so that it is protected against impacts and the contacts cannot become dirty.

Cleaning instructions

Solvents, cleaning and scouring agents as well as dashboard spray and plastics care product may contain ingredients that will damage the surface of the device.

Use only a dry or slightly moistened cloth for cleaning the device.

If necessary, clean the contacts of the control panel regularly using a soft cloth moistened with cleaning alcohol.

Disposal of old unit



Do not dispose of your old unit in the household trash!

Use the return and collection systems available to dispose of the old device.

Scope of delivery

The scope of delivery includes:

- 1 Car sound system
- 1 Operating instructions
- 1 Cloth case for the control panel
- 1 Support frame
- 1 Set of small parts
- 2 Disassembly tools
- 1 Connector cable

Optional equipment (not part of the scope of delivery)

Use only optional equipment approved by Blaupunkt, such as:

- Blaupunkt or Velocity amplifier

Information is available from your Blaupunkt specialised dealer or on the Internet under www.blaupunkt.com.

Warranty

We provide a manufacturer's warranty for products bought within the European Union. Devices purchased outside the European Union are subject to the warranty terms published by our respective regional agency.

The warranty terms can be called up under www.blaupunkt.com or requested directly from:

Blaupunkt GmbH
Hotline
Robert-Bosch-Str. 200
D-31139 Hildesheim

Service

In some countries, Blaupunkt offers a repair and pick-up service.

Information about the availability of this service in your country can be found at www.blaupunkt.com.

If you want to take advantage of this service, you may request a pick-up service for your device via the Internet.

Placing the device in operation

Detaching/attaching the control panel

The device is equipped with a detachable control panel (flip-release panel) as a way of protecting your equipment against theft. Always take the control panel with you when leaving the vehicle. The device is worthless to a thief without this control panel.

Caution

Damage to the control panel

Never drop the control panel.

Do not expose the control panel to direct sunlight or another heat source.

Avoid direct skin contact with the control panel's electrical contacts.

Removing the control panel

- Press the **[V]** button (1) to unlock the control panel.
- Grasp the control panel at the left side and first pull it straight out of the bracket and then to the left.

Attaching the control panel

- Push the control panel into the bracket at the right edge of the device.
- Push the control panel carefully into the left bracket until it clicks into place.

Switching on/off

- With the vehicle ignition switched on, briefly press the On/Off button (4) to switch on the device.
- or -
- Press the On/Off button (4) for approx. 2 seconds to switch off the device.

The device remembers the audio source played last for the next switch-on. Any CD already inserted in the device remains there.

Notes:

- If the vehicle ignition is switched off, the device cannot be switched on with the On/Off button (4).
- The device is switched off and on again with the vehicle ignition if it is connected with the ignition (see the installation instructions).

Adjusting the volume

You can adjust the volume in increments from 0 (off) to 66 (maximum).

- Turn the On/Off button (4) to change the volume.

Note:

If a telephone or navigation system is connected with the device as described in the installation instructions, the device is muted with every telephone call or a navigation announcement. The display then shows "PHONE".

"NO SRC" mode (muted)

Instead of an audio source, you can select the "NO SRC" mode ("No Source": no audio source).

In the "NO SRC" mode, no audio source is selected. The device is muted and may automatically switch off after a predefined time, if set (see the chapter "User settings", section "Performing settings in the user menu", menu item "OFF").

Certain user settings can be performed only in the "NO SRC" mode.

Changing to "NO SRC" mode

- Press the On/Off button (4) repeatedly until "NO SRC" appears.

Preamplifier output (Buenos Aires 200 only)

This device features a preamplifier output.

Settings for the preamplifier output:

- Chapter "User settings", section "Performing settings in the user menu", menu item "SWPRE"
- Chapter "Sound settings", section "Adjusting low-pass filter for subwoofer".

Radio mode

RDS

Many FM stations broadcast an RDS (Radio Data System) signal in addition to their programme that allows the following additional functions:

- The station name is shown on the display.
- The device recognises traffic announcements and news broadcasts and can automatically switch them through in any operating mode (e.g. in CD mode).
- Alternate frequency (AF): If RDS is activated, the device automatically selects the best receivable frequency for the station that is currently set.
- Regional (REG): At certain times, some radio stations divide their programme into regional programmes providing different content. If the REG function is activated, the device changes only to those alternate frequencies on which the same regional programme is being broadcast.

To switch the RDS or REG function on or off, please read the section "Performing settings in the user menu" in the chapter "User settings" (menu items "AF", "REG").

Changing to radio mode

- ➔ Press the On/Off button (4) repeatedly until "FM"/"AM" appears.

Selecting the memory bank (FM1, FM2, FM3, MW)

- ➔ Press the **FM** button (14) repeatedly until the desired FM memory bank (FM1, FM2, FM3) appears.

- or -

- ➔ Press the **AM** button (13) to select the MW memory bank.

Note:

Up to six stations can be stored in each memory bank.

Tuning into a station

The buttons <2>/>3 allows tuning into stations manually or by using automatic seek tuning or changing between stored stations. First, adjust the desired function in the user menu (see the chapter "User settings", section "Performing settings in the user menu", menu item "AUTO1 / AUTO2 / MANUAL").

Starting station seek tuning (setting "AUTO1")

➤ Press the button <2>/>3 briefly to tune into the next receivable station.

Notes:

- If the priority for traffic information is activated (🚚), only traffic information stations are tuned into.
- The sensitivity of seek tuning can be adjusted (see the chapter "User settings", section "Performing settings in the user menu", menu item "LO.S").

Adjusting stations manually (setting "MANUAL")

➤ Press the button <2>/>3 briefly once or several times to change the frequency in increments.

➤ Press and hold down the button <2>/>3 to quickly change the frequency.

Changing between stored stations (setting "AUTO2")

➤ Press the button <2>/>3 briefly to tune to the station at the next memory location.

PTY

An FM station can transmit its current programme type, e.g. CULTURE, POP, JAZZ, ROCK, SPORT or KNOWLEDGE. Hence, the PTY function allows a targeted search for broadcasts of a certain programme type, e.g. for rock or sports broadcasts. Note that PTY is not supported by all stations.

Selecting programme type and searching for stations

You can select a random or a previously stored programme type (see the section "Storing a programme type").

➤ Briefly press the **MENU** button 15.

The PTY menu is displayed.

➤ If necessary, press the button **AM** 13 / **FM** 14 repeatedly until the desired programme type is displayed.

- or -

➤ Press the station button **1-6** 11 where the desired programme type is stored.

➤ Briefly press the button <2>/>3 to start seek tuning for the next station of the selected programme type.

➤ If necessary, briefly press the **MENU** button 15 to exit the PTY menu or cancel seek tuning.

Notes:

- If no stations with the selected programme type is found, "NO PTY" is briefly displayed. The radio will then return to the station that it played last.
- The display language for the display of the programme types can be adjusted (see the section "Setting the language for programme types").

Storing programme types

You can store programme types under the station buttons and select them for the search.

➤ Briefly press the **MENU** button 15 to open the PTY menu.

➤ If necessary, press the button **AM** 13 / **FM** 14 repeatedly until the desired programme type is displayed.

➤ Press the desired station button **1-6** 11 for approx. 2 seconds to store the programme type.

➤ Briefly press the **MENU** button 15 to exit the PTY menu.

Setting the language for programme types

You can select the language in which the programme types should be displayed.

- Briefly press the **MENU** button (15) to open the PTY menu.
- Briefly press the **DISP** button (12) to open the language menu.
- If necessary, press the button **AM** (13)/**FM** (14) repeatedly until the desired language (ENGLISH/FRENCH/GERMAN) is displayed.
- Briefly press the **DISP** button (12).
- Briefly press the **MENU** button (15) to exit the PTY menu.

Storing stations/Calling stored stations

- Select the desired memory bank.
- If necessary, set the desired station.
- Press the station button **1 - 6** (11) for approx. 2 seconds to store the current station under the button.
- or -
- Briefly press the station button **1 - 6** (11) to call up the stored station.

Storing stations automatically (Travelstore)

With Travelstore, 6 stations each of the region are stored in the current memory bank. Any previously stored stations in this memory bank are deleted in the process.

To start the Travelstore function, select the "A-MEMORY" menu item in the user menu (see the chapter "User settings", section "Performing settings in the user menu").

Note:

If the priority for traffic information is activated () , only traffic information stations are stored.

Switching traffic information priority on/off

- Press the **FM** button (14) for approx. 2 seconds to switch the priority on or off.

If priority is switched on, the display shows the traffic jam symbol () . "TRAFFIC" is displayed during a switched-through traffic announcement.

Notes:

- The volume that you adjust during a traffic announcement is automatically set for subsequent announcements.
- To cancel a switched-through traffic announcement, press the **FM** button (14) for approx. 2 seconds.

Configuring the display

- Press the **DISP** button (12) once or twice to change between these displays:

Display	Meaning
FREQ/PS	Frequency/station name
R-TEXT	Radio text
CLOCK	Time

- Press the **DISP** button (12) for approx. 2 seconds to show the displayed text once as scrolling text.

CD/MP3/WMA mode

Basic information

This car sound system can be used to play audio CDs (CDDA) as well as CD-R/RWs with audio, MP3 or WMA files.



Risk of damage to the CD drive!

Noncircular contoured CDs (shape CDs) and CDs with a diameter of 8 cm (mini CDs) must not be used.

We accept no responsibility for any damage to the CD drive that may occur as a result of the use of unsuitable CDs.

Notes:

- To ensure proper functioning, use only CDs with the Compact-Disc logo.
- Blaupunkt cannot guarantee the flawless function of copy-protected CDs and all CD blanks available on the market.

Note the following information when preparing an MP3/WMA CD:

- Naming of tracks and directories:
 - Max. 16 characters incl. the file extension ".mp3" or ".wma" (the use of more characters reduces the number of tracks and folders that the device can recognise)
 - No umlauts or special characters
- CD formats: Audio CD (CDDA), CD-R/RW, Ø: 12 cm
- CD data formats: ISO 9669 Level 1 and 2, Joliet
- CD burn speed: Max. 16x (recommended)
- File extension of audio files:
 - .MP3 for MP3 files
 - .WMA for WMA files
- WMA files only without Digital Rights Management (DRM) and created with Windows Media Player version 8 or later
- MP3 ID3 tags: Version 1 and 2

- Bitrate for creating audio files:
 - MP3: 32 to 320 kbps
 - WMA: 32 to 192 kbps
- Max. number of tracks and folders: 999 tracks, 99 folders

Changing to CD/MP3/WMA mode

- Press the On/Off button (4) repeatedly until "CD" appears.

Note:

The CD/MP3/WMA mode can be selected only if a corresponding CD is inserted.

Inserting a CD

Note:

You must not hinder or assist the drive as it automatically draws in the CD.

- Push the CD into the CD tray (5) until you feel a resistance.

The CD is automatically drawn in and playback starts. If a CD is inserted, the display shows the CD symbol.

Ejecting a CD

Notes:

- If a CD is ejected and not removed, the drive will automatically draw it back in again after approx. 10 seconds.
- You can also eject CDs whilst the device is switched off or whilst another audio source is activated.

- Press the button (7) to eject an inserted CD.

Selecting tracks

- Briefly press the button <(2)>(3) to change to the previous/next track.

Note:

Pressing <(2) once starts the current track again.

Selecting a folder (in MP3/WMA mode only)

- Press the button **AM V** (13) / **FM** (14) to change to the previous/next folder.

Direct track search

You can also select a track directly without interrupting the current playback.

- Briefly press the **MENU** button (15). "FLD SEL" briefly appears on the display.
- In MP3/WMA mode, press the **<** button (2) to change from the current to the next higher-level folder.
- Press the button **AM V** (13) / **FM** (14) once or several times or turn the On/Off button (4) to select a track or, in MP3/WMA mode, a subfolder in the current folder.
- Press the **AUD** button (9) to start the selected track or open the subfolder.

Note:

Pressing the **MENU** button (15) cancels the direct selection without starting a new track.

Fast searching

- Press and hold down the button **<** (2) / **>** (3) until the desired position has been reached.

Interrupting playback

- Press the **6** button (11) to interrupt the playback ("PAUSE") or to continue it.

Scanning all tracks

The Scan function scans every track of the CD for approx. 10 seconds.

- Press the **2** button (11) to start the scan ("SCN TRCK") or to continue listening to the currently scanned track ("SCN OFF").

Playing tracks in random order

- Press the **3** button (11) to activate the MIX function (audio CD: "MIX CD"; MP3: "MIX FLDR") or to switch it off ("MIX OFF").

If the MIX function is active, the **MIX** symbol appears on the display.

Repeatedly playing individual tracks or directories

- Press the **4** button (11) once or twice to change between playback modes:

Operation	Display	Meaning
CD	RPT TRCK	Repeating tracks
MP3/WMA	RPT FILE	Repeating tracks
	RPT FLDR	Repeating folders
Gen.	RPT OFF	Regular playback

If the RPT function is active, the **RPT** symbol appears on the display.

Configuring the display

- Press the **DISP** button (12) once or several times to change between these displays:

Operation	Display	Meaning
CD	D-TITLE	CD name
	T-TITLE	Track name
	P-TIME	Playing time/track number
	CLOCK	Time
MP3/ WMA	TITLE	Track name*
	ALBUM	Album name*
	FOLDER	Folder name
	FILE	File name
	P-TIME	Playing time/track number
	CLOCK	Time

* Only if stored as ID3 tag

- Press the **DISP** button (12) for approx. 2 seconds to show the displayed text once as scrolling text.

Sound settings

The settings in the audio menu and the adjustment of the level each apply to the current audio source.

Calling and exiting the audio menu

- If necessary, press the On/Off button (4) repeatedly until the desired audio source is selected.
- Briefly press the **AUD** button (9) to open the audio menu.
- Press the **AUD** button (9) repeatedly until the desired menu item is selected.
- Perform the setting (see the next section).
- Briefly press the **MENU** button (15) to exit the audio menu.

Performing settings in the audio menu

SW L

(Buenos Aires 200 only)

Subwoofer level. Settings: -15 to +15.

- Turn the On/Off button (4) to perform the setting.

X-BASS

Increase of bass at low volume. Settings: OFF, 1, 2 (highest increase).

- Turn the On/Off button (4) to change between the settings.

NATURAL / ROCK / POPS / EASY / TOP40 / JAZZ / GAME / USER

Equaliser presettings: NATURAL, ROCK, POPS, EASY, TOP40, JAZZ, GAME.

"USER" is not an equaliser presetting and appears as a menu item only if you manually adjusted the bass, treble or middle level the last time. As soon as you select an equaliser presetting, your manually performed settings are replaced by the pre-setting.

- Turn the On/Off button (4) to change between the settings.

BAS L

Bass level. Settings: -7 to +7.

- Turn the On/Off button (4) to perform the setting.

MID L

Middle level. Settings: -7 to +7.

- Turn the On/Off button (4) to perform the setting.

TRE L

Treble. Settings: -7 to +7.

- Turn the On/Off button (4) to perform the setting.

BAL

Left/right volume distribution (balance). Settings: L 9 (left) to R 9 (right).

- Turn the On/Off button (4) to perform the setting.

FAD

Front/rear volume distribution (fader). Settings: F 9 (front) to R 9 (rear).

- Turn the On/Off button (4) to perform the setting.

Adjusting the level for an audio source

You can separately adjust the level for any audio source, e.g. to achieve a uniform playback level for all audio sources. Settings: For AUX -8 to +8, for all other audio sources -8 to 0.

- If necessary, press the On/Off button (4) repeatedly until the desired audio source is selected.
- Press the **AUD** button (9) for approx. 2 seconds.
- If necessary, briefly press the **AUD** button (9) to select the "V-OFF" menu item.

- Turn the On/Off button (4) to perform the setting.

- Briefly press the **MENU** button (15) to exit the menu.

Adjusting the low-pass filter for the subwoofer (Buenos Aires 200 only)

This is possible only if the setting SWPRE SW is selected in the user menu. Settings: THRU (no low-pass filter), 80H (Hz), 120H (Hz), 160H (Hz).

- Press the **AUD** button (9) for approx. 2 seconds.

The "LPF" menu item is selected.

- Turn the On/Off button (4) to perform the setting.

- Briefly press the **MENU** button (15) to exit the menu.

Adjusting the loudspeaker type

Adjust the loudspeaker type connected to the device to optimise the sound. Settings: SP OFF (no type selected), SP 5/4 (loudspeaker with 4 or 5 inch diameter), SP 6*9/6 (loudspeaker with 6 or 6x9 inch diameter), SP OEM (original Blaupunkt loudspeaker).

- If necessary, press the On/Off button (4) repeatedly until "NO SRC" is selected.
- Briefly press the **AUD** button (9).
- Turn the On/Off button (4) to change between the settings.
- Briefly press the **AUD** button (9) to exit the menu.

User settings

Calling and exiting the user menu

- Press the **MENU** button (15) for approx. 2 seconds to open the menu.
- Press the button **AM** (13) / **FM** (14) repeatedly until the desired menu item is selected.
- Perform the setting (see the next section).
- Briefly press the **MENU** button to exit the menu.

Performing settings in the user menu

LO.S

Only possible in FM radio mode: Switching low sensitivity for station seek tuning on or off. Settings: ON, OFF.

- Press the button <(2)/>(3) to change between the settings.

NEWS

It is possible only if an audio source is selected: Switching the priority for news broadcasts on or off in CD, MP3, WMA and AUX mode and adjusting the minimum time difference between two switched-through news broadcasts. Settings: OFF, 00M (no minimum time difference), 10M - 90M (minimum time difference 10 to 90 minutes in 10-minute increments).

- Press the button <(2)/>(3) to change between the settings.

Note:

News broadcasts are switched through correctly only if they are identified by the "NEWS" PTY signal.

AUTO1 / AUTO2 / MANUAL

Possible only in radio mode: Select the mode for setting stations. Settings: AUTO1 (station seek tuning), AUTO2 (changing between stored stations), MANUAL (adjusting the frequency manually).

- Press the button <(2)/>(3) to change between the settings.

A-MEMORY

Only possible in radio mode: Searching and storing stations automatically (Travelstore function).

- Press the **AUD** button (9) for approx. 2 seconds.

6 stations are stored for the current memory bank under the station buttons **1 - 6** (11). In FM mode, you can store additional stations after changing to another memory bank if you start the automatic station store again.

AF

Only possible if an audio source is selected: Switching the alternate frequency (RDS function) on or off. Settings: ON, OFF.

- Press the button <(2)/>(3) to change between the settings.

If the AF function (RDS) is activated, the device automatically switches to a station broadcasting the same programme in case of poor reception.

REG

Only possible if an audio source is selected: Switching the regional function on or off. Settings: ON, OFF.

- Press the button <(2)/>(3) to change between the settings.

If the regional function is activated, the device changes only to an alternate frequency of the station that broadcasts the same regional programme.

ATPS

Only possible if an audio source is selected: Switching automatic seek tuning for traffic information stations on or off. Settings: ON, OFF.

- Press the button <(2)/>(3) to change between the settings.

If ATPS is activated and the reception of the current traffic information station is lost in CD, MP3, WMA or AUX mode while the priority for traffic announcements is activated, the device automatically searches for another traffic information station in the background.

MONO

Only possible in FM radio mode: Switching mono playback for radio stations on or off. Settings: ON, OFF.

- Press the button <2/>3 to change between the settings.

SCL

Switching automatic display of text as scrolling text on or off. Settings: AUTO (On), MANU (Off).

- Press the button <2/>3 to change between the settings.

DEMO

Switching demo mode on or off. Settings: ON, OFF.

- Press the **AUD** button 9 for approx. 2 seconds to change between the settings.

DIM

Switching automatic adjustment of display brightness to the ambient lighting on or off. Settings: ON, OFF.

- Press the button <2/>3 to change between the settings.

SPRM

Only possible in MP3 and WMA mode: Switching the Supreme function on or off. Settings: ON, OFF.

- Press the button <2/>3 to change between the settings.

The Supreme function results in a sound improvement for tracks coded at a low bitrate. The low bitrate results in capping the upper frequency range during the coding. For playback, the Supreme function recalculates the upper frequency range

and subsequently expands the sound spectrum. For tracks with high or variable bitrate or with little salient upper frequency range, the Supreme function allows only minor sound improvement.

NAME SET

Possible only in AUX mode: Selecting names for the AUX input. Settings: AUX, TV, VIDEO, GAME, PORTABLE, DVD.

- Press the **AUD** button 9 for approx. 2 seconds.

- Press the button <2/>3 to change between the settings.

Note:

The menu is automatically exited 10 seconds after the last button press.

The AUX mode is selected under the defined name.

SYNC

Possible only if the "NO SRC" mode is selected: Switching the automatic synchronisation of the time between device and received RDS station on or off. Settings: ON, OFF.

- Press the button <2/>3 to change between the settings.

Note:

As long as the automatic synchronisation is activated, no manual setting of the time is possible.

SWPRE

(Buenos Aires 200 only)

Possible only if the "NO SRC" mode is selected: Adjusting the preamplifier output. Settings: R (for external amplifier), SW (for subwoofer).

- Press the button <2/>3 to change between the settings.

With the setting "R", the full frequency spectrum is available at the preamplifier output. With the setting "SW", you can adjust a low-pass filter for a connected subwoofer (see the chapter "Sound settings", section "Adjusting the low-pass filter for the subwoofer").

AUX

Possible only if the "NO SRC" mode is selected: Adjusting the AUX input. Settings: OFF (AUX mode is not selectable), ON1 (AUX mode is selectable), ON2 (AUX mode is selectable, volume reduction on; see below).

- Press the button <2>/>3 to change between the settings.

For the setting "ON2": If the device is switched off in AUX mode, it is initially at low volume when it is switched on again ("ATT ON", volume reduction on). Turn the On/Off button 4 clockwise by one increment to reactivate the previously adjusted volume ("ATT OFF", volume reduction off).

OFF

Possible only if the "NO SRC" mode is selected: Adjusting the time after which the device is automatically switched off in the "NO SRC" mode. Settings: OFF, 20M (minutes), 40M (minutes), 60M (minutes).

- Press the button <2>/>3 to change between the settings.

Note:

If automatic switch-off is activated (setting 20M, 40M or 60M), the demo mode is automatically switched off.

CD READ

Possible only if the "NO SRC" mode is selected: Adjusting the CD playback. Settings: 1 (for audio CDs and MP3/WMA CDs), 2 (for audio CDs only).

- Press the button <2>/>3 to change between the settings.

With the setting "1", the device recognises audio CDs as well as MP3/WMA CDs and plays them. With this setting, copy-protected CDs can frequently not be played. With the setting "2", the device recognises only audio CDs and does not play any MP3/WMA CDs. With this setting, many copy-protected CDs can also be played.

Setting the time manually

This is possible only if the "SYNC OFF" setting selected in the user menu.

- If necessary, press the **DISP** button 12 repeatedly until the time is displayed.
- Press the **DISP** button 12 for approx. 2 seconds.
- Press the button **AM** 13 / **FM** 14 to adjust the hours.
- Press the button <2>/>3 to adjust the minutes.
- Briefly press the **DISP** button 12.

Additional functions

External audio sources

Connecting external audio sources

You can connect external audio sources, such as portable CD players, MiniDisc players, MP3 players, via the FRONT-AUX-IN socket (8) (AUX input) and play them back in AUX mode via the loudspeakers of the car sound system.

Changing to AUX mode

➤ Press the On/Off button (4) repeatedly until "AUX" appears.

Notes:

- You can switch off the AUX input if no other external audio source is connected (see the chapter "User settings", section "Performing settings in the user menu", menu item "AUX").
- You can select a different name for the AUX input than "AUX" (see the chapter "User settings", section "Performing settings in the user menu", menu item "NAME SET").

Restoring factory settings

➤ Press the reset button (10) with a pointed object (e.g. a pin or the tip of a ball-point pen).

Factory settings in the user menu:

SYNC	ON	AF	ON
DIM	OFF	REG	ON
SWPRE	R	ATPS	ON
SPRM	ON	MONO	OFF
NEWS	OFF	SCL	OFF
LO.S	OFF	AUX	ON1
DEMO	OFF	CD READ	1

Technical data

Amplifier

Output power: 4 x 30 watts sine in accordance with DIN 45324 at 14.4 V at 4 ohms.
4 x 50 watts max. power

Tuner

Wavebands (Europe):
FM: 87.5 - 108 MHz
MW: 531 - 1,611 kHz
LW: 153 - 281 kHz
FM frequency response: 30 - 15,000 Hz

CD

Frequency response: 20 - 20,000 Hz

Pre-amp out (Buenos Aires 200 only)

2 channels: 2 V

Input sensitivity

AUX input: 1.2 V / 10 kΩ

Dimensions and weight

W x H x D (mm): 182 x 53 x 155
Weight: approx. 1.30 kg

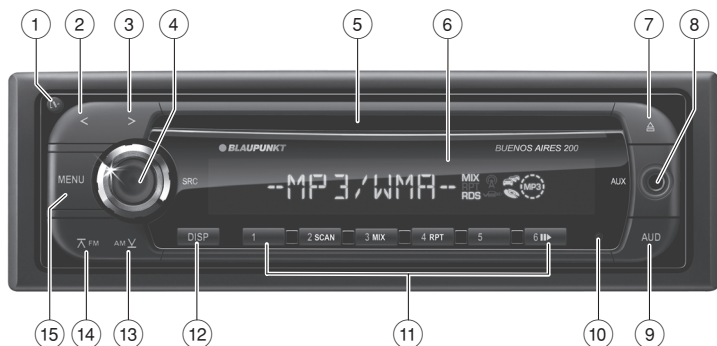

- ① Touche **🔒**
Déverrouillage de la face avant détachable
- ② Touche **<**
Dans le menu : modification des réglages
Mode radio : réglage des stations
Mode CD/MP3/WMA : sélection du titre
- ③ Touche **>**
Dans le menu : modification des réglages
Mode radio : réglage des stations
Mode CD/MP3/WMA : sélection du titre
- ④ Touche marche/arrêt
Pression brève : mise en marche de l'appareil arrêté, sélection de la source audio/mode « NO SRC »
Pression prolongée : arrêt de l'appareil
Rotation : réglage du volume sonore, modification des réglages dans le menu audio
- ⑤ Fente d'insertion du CD
- ⑥ Ecran
- ⑦ Touche **⏏** (Eject)
Ejection du CD
- ⑧ Prise AUX-IN frontale
- ⑨ Touche **AUD**
Ouverture du menu audio
- ⑩ Touche **Reset**
Retour au réglages d'usine de l'appareil
- ⑪ Bloc de touches **1 - 6**
- ⑫ Touche **DISP**
Pression brève : commutation de l'affichage
Pression prolongée : défilement du texte sur l'écran
- ⑬ Touche **AM/FM**
Dans le menu : ouverture de l'option de menu
Mode radio : Sélection de la gamme d'ondes OM (PO)
Mode MP3/WMA : sélection du dossier précédent
- ⑭ Touche **FM**
Dans le menu : ouverture de l'option de menu
Mode radio : sélection de la gamme d'ondes FM, commutation entre les niveaux de mémoire FM
Mode MP3/WMA : sélection du dossier suivant
- ⑮ Touche **MENU**
Pression prolongée : ouverture du menu utilisateur
Pression brève : ouverture du menu PTY, sortie des menus

Informations importantes	36	Mode CD/MP3/WMA.....	42
A propos de cette notice	36	Informations de base	42
Pour votre sécurité	36	Sélection du mode CD/MP3/WMA	42
Instructions de nettoyage	37	Introduction d'un CD.....	42
Elimination des anciens appareils	37	Retrait du CD	42
Composition de la fourniture	37	Sélection des titres.....	43
Accessoires spéciaux(non fournis).....	37	Sélection d'un dossier (uniquement dans le mode MP3/WMA)	43
Garantie.....	37	Sélection directe des titres	43
Mise en service.....	38	Recherche rapide	43
Retrait et mise en place de la face avant	38	Arrêt de la lecture	43
Mise en marche et arrêt	38	Balayage de tous les titres.....	43
Réglage du volume.....	38	Lecture des titres dans un ordre aléatoire	43
Mode « NO SRC » (son coupé)	38	Répétition de la lecture d'un titre ou d'un répertoire	43
Sortie préamplificateur (uniquement Buenos Aires 200).....	39	Réglage du mode d'affichage.....	44
Mode radio.....	39	Réglages de tonalité	44
RDS	39	Ouverture et fermeture du menu audio	44
Passage dans le mode radio	39	Réglages dans le menu audio.....	44
Sélection du niveau de mémoire (FM1, FM2, FM3, OM (PO))	39	Adaptation du niveau d'une source audio ...	45
Sélection des stations.....	40	Réglage du filtre passe-bas pour le subwoofer (uniquement Buenos Aires 200).....	45
PTY	40	Réglage du type de haut-parleur	45
Mémorisation des stations / appel des stations mémorisées	41	Réglages utilisateur	46
Mémorisation automatique de stations (Travelstore).....	41	Ouverture et fermeture du menu utilisateur.....	46
Activation et e la priorité aux informations routières	41	Réglages dans le menu utilisateur	46
Réglage du mode d'affichage.....	41	Réglage manuel de l'heure	48
		Autres fonctions	49
		Sources audio externes	49
		Retour aux réglages d'usine.....	49
		Caractéristiques techniques.....	49
		Notice de montage	130

Informations importantes

A propos de cette notice

Cette notice contient des informations importantes pour un montage et une utilisation simples et sûrs de l'appareil.

- Lisez cette notice avec soin et intégralement avant d'utiliser l'appareil.
- Conservez cette notice de façon à ce qu'elle soit accessible à tout moment à tous les utilisateurs.
- Remettez toujours l'appareil à un tiers avec cette notice.

Tenez également compte des notices jointes aux appareils utilisés conjointement à celui-ci.

Symboles utilisés

Les symboles suivants sont utilisés dans cette notice :



ATTENTION !

Avertit de la présence d'un rayon laser



ATTENTION !

Avertit de la possibilité d'endommager le lecteur de CD



Le sigle CE confirme que les directives UE sont respectées.

➔ Identifie une action

- Identifie une énumération

Utilisation conforme

Cet appareil est prévu pour le montage et le fonctionnement dans un véhicule disposant d'une tension de bord de 12 V et il doit être monté dans une baie DIN. Tenez compte des limites de puissance indiquées dans les caractéristiques techniques. Confiez les réparations, et éventuellement le montage, à un spécialiste.

Déclaration de conformité

Blaupunkt GmbH certifie que les appareils Buenos Aires 200 et Stockholm 100 satisfont aux exigences de base et aux exigences des autres dispositions applicables de la directive 89/336/CEE.

Pour votre sécurité

L'appareil a été fabriqué en fonction de l'état actuel des connaissances techniques et selon les règles techniques de sécurité reconnues. Vous prenez cependant des risques si vous ne suivez pas les consignes de sécurité qui se trouvent dans cette notice.

Si vous montez vous-mêmes l'appareil

Vous n'êtes autorisé à monter l'appareil que si vous possédez une expérience dans le montage d'autoradios et disposez de bonnes connaissances en électricité automobile. Tenez compte pour cela de la notice de montage qui se trouve à la fin de ce document.

Ce que vous devez respecter !



ATTENTION !

L'appareil comporte un laser de classe 1 qui est susceptible de blesser vos yeux.

N'ouvrez pas l'appareil, n'entreprenez aucune modification sur celui-ci.

En fonctionnement :

- Ne manipulez l'appareil que si les conditions de circulation le permettent ! Pour effectuer des manipulations importantes, arrêtez-vous dans un endroit approprié.
- Enlevez ou remettez en place la face avant uniquement lorsque le véhicule est à l'arrêt.
- Réglez un volume sonore modéré de manière à protéger votre ouïe et à pouvoir entendre les signaux d'alerte (par ex. de la police). Si vous modifiez le volume sonore pendant une coupure momentanée du son (par ex. lors d'un changement de source audio), la différence ne sera audible qu'une fois le son rétabli. N'augmentez pas le volume sonore pendant la coupure momentanée du son.

Après utilisation :

- Sans face avant, l'appareil n'a aucune valeur pour le voleur. Retirez toujours la face avant lorsque vous quittez le véhicule.
- Transportez la face avant de manière à ce qu'elle soit protégée des coups et que les contacts ne puissent pas être encrassés.

Instructions de nettoyage

Les solvants, les produits de nettoyage, les abrasifs et les produits pour l'entretien du poste de conduite et du plastique contiennent des substances susceptibles d'attaquer les surfaces de l'appareil.

Pour nettoyer l'appareil, utilisez uniquement un chiffon sec ou légèrement humide.

Nettoyez au besoin les contacts de la face avant avec un chiffon doux imbibé d'alcool de nettoyage.

Élimination des anciens appareils



Ne jetez pas votre ancien appareil avec les ordures ménagères !

Utilisez les systèmes de retour ou de collecte des anciens appareils en vue de leur élimination.

Composition de la fourniture

La fourniture comprend :

- 1 Autoradio
- 1 Notice d'utilisation
- 1 Etui en tissu pour la face avant
- 1 Cadre support
- 1 Petit matériel
- 2 Outils de démontage
- 1 Câble de raccordement

Accessoires spéciaux (non fournis)

Utilisez uniquement les accessoires spéciaux agréés par Blaupunkt, par exemple :

- Les amplificateurs Blaupunkt et Velocity (Amplifier)

Renseignez-vous auprès de votre revendeur Blaupunkt ou sur Internet à l'adresse www.blaupunkt.com.

Garantie

Notre garantie constructeur s'étend à tous nos produits achetés au sein de l'Union Européenne. Pour les appareils vendus hors Union européenne, ce sont les conditions de garantie définies par nos représentations nationales compétentes respectives, qui sont applicables.

Vous pouvez consulter les conditions de garantie sur le site www.blaupunkt.com ou les demander directement auprès de :

Blaupunkt GmbH
Hotline
Robert-Bosch-Str. 200
D-31139 Hildesheim

Service

Dans certains pays, Blaupunkt propose un service d'enlèvement et de réparation.

Vous pouvez contrôler si ce service est disponible dans votre pays à l'adresse www.blaupunkt.com.

Si vous souhaitez recourir à ce service, vous pouvez effectuer une demande d'enlèvement de votre appareil par Internet.

Mise en service

Retrait et mise en place de la face avant

Votre autoradio est équipé d'une face avant détachable qui le protège contre le vol. Prenez toujours la face avant avec vous chaque fois que vous quittez le véhicule. Sans cette face avant détachable, l'autoradio n'a aucune valeur pour le voleur.

Attention

Risque d'endommagement de la face avant

Ne laissez pas tomber la face avant par terre.

N'exposez pas la face avant directement à la lumière du soleil ou à d'autres sources de chaleur.

Évitez que la peau ne touche directement les contacts de la face avant.

Retrait de la face avant

- Appuyez sur la touche  ① pour déverrouiller la face avant.
- Saisissez la face avant par le côté gauche et tirez-la d'abord tout droit puis vers la gauche pour l'extraire de sa fixation.

Mise en place de la face avant

- Poussez la face avant dans la fixation qui se trouve sur le bord droit du boîtier.
- Appuyez avec précaution sur la face avant jusqu'à ce qu'elle se verrouille dans la fixation qui se trouve à gauche.

Mise en marche et arrêt

- Pour mettre l'appareil en marche, appuyez brièvement sur la touche marche/arrêt ④ alors que le contact du véhicule est mis.
- ou -
- Appuyez sur la touche marche/arrêt ④ pendant 2 secondes environ pour arrêter l'appareil.

L'appareil mémorise la source audio écoutée en dernier pour la reprendre lors de la prochaine mise en marche. Un CD inséré reste dans l'appareil.

Remarques :

- Lorsque le contact du véhicule est coupé, l'appareil ne peut pas être mis en marche avec la touche marche/arrêt ④.
- Lorsque l'appareil est relié au contacteur d'allumage du véhicule (voir notice de montage), il est mis en marche ou arrêté au moment où le contact est mis ou coupé.

Réglage du volume

Le volume sonore est réglable de 0 (arrêt) à 66 (maximum).

- Tournez la touche marche/arrêt ④ pour modifier le volume sonore.

Remarque :

Si un téléphone ou un système de navigation est relié à l'appareil comme décrit dans la notice de montage, le son de l'appareil est coupé lors d'une communication téléphonique ou d'une instruction vocale du système de navigation. « PHONE » apparaît alors sur l'écran.

Mode « NO SRC » (son coupé)

Vous pouvez sélectionner le mode « NO SRC » (« No Source » : aucune source audio) à la place d'une source audio.

Dans le mode « NO SRC », aucune source audio n'est sélectionnée. Le son de l'appareil est coupé et l'appareil est éventuellement arrêté automatiquement au bout d'un temps pré-réglé (voir chapitre « Réglages utilisateur », section « Réglages dans le menu utilisateur », option de menu « OFF »).

Vous pouvez effectuer certains réglages utilisateur uniquement dans le mode « NO SRC ».

Commutation dans le mode « NO SRC »

- Appuyez sur la touche marche/arrêt ④ autant de fois qu'il est nécessaire pour faire apparaître « NO SRC » sur l'écran.

Sortie préamplificateur (uniquement Buenos Aires 200)

Cet appareil dispose d'une sortie préamplificateur.

Réglages pour la sortie préamplificateur :

- Chapitre « Réglages utilisateur », section « Réglages dans le menu utilisateur », option de menu « SWPRE »
- Chapitre « Réglages de tonalité », section « Réglage du filtre passe-bas pour le subwoofer ».

Mode radio

RDS

De nombreuses stations FM émettent, outre leur programme, un signal RDS (Radio Data System) qui propose les fonctions supplémentaires suivantes :



- Affichage du nom de la station sur l'écran.
- Reconnaissance des informations routières et autres messages d'information par l'appareil et possibilité de retransmettre ceux-ci dans tous les modes de fonctionnement (par ex. dans le mode CD).
- Fréquence alternative (AF) : lorsque la fonction RDS est activée, l'appareil se règle automatiquement sur la station que vous écoutez qui fournit le signal le plus puissant.
- Régional (REG) : quelques stations partagent à certaines heures leur programme avec des programmes régionaux différents. Si la fonction REG est activée, l'appareil se règle uniquement sur la fréquence alternative d'une station qui diffuse le même programme régional.

Pour activer et désactiver les fonctions RDS et REG, consultez le chapitre « Réglages utilisateur », section « Réglages dans le menu utilisateur » (options de menu « AF », « REG »).

Passage dans le mode radio

- ➔ Appuyez sur la touche marche/arrêt  4 autant de fois qu'il est nécessaire pour faire apparaître « FM »/« AM » sur l'écran.

Sélection du niveau de mémoire (FM1, FM2, FM3, OM (PO))

- ➔ Appuyez sur la touche  FM  14 autant de fois qu'il est nécessaire pour faire apparaître le niveau de mémoire souhaité (FM1, FM2, FM3) sur l'écran.

- ou -

- ➔ Appuyez sur la touche **AM**  13 pour sélectionner le niveau de mémoire OM (PO).

Remarque :

Six stations au maximum peuvent être mémorisées sur chaque niveau de mémoire.

Sélection des stations

Les touches < ② et > ③ vous permettent de régler manuellement les stations, de commander la recherche automatique des stations ou de passer d'une station mémorisée à l'autre. Réglez d'abord la fonction souhaitée dans le menu utilisateur (voir chapitre « Réglages utilisateur », section « Réglages dans le menu utilisateur », option de menu « AUTO1 / AUTO2 / MANUAL »).

Démarrage de la recherche des stations (réglage « AUTO1 »)

➤ Appuyez brièvement sur la touche < ② ou > ③ pour régler la prochaine station qui peut être reçue.

Remarques :

- Lorsque la priorité pour les informations routières est activée (🚗), seules des stations qui diffusent des informations routières sont réglées.
- Vous pouvez régler la sensibilité de la recherche (voir chapitre « Réglages utilisateur », section « Réglages dans le menu utilisateur », option de menu « L.O.S »).

Réglage manuel des stations (réglage « MANUAL »)

- Appuyez brièvement une ou plusieurs fois sur la touche < ② ou > ③ pour modifier la fréquence pas à pas.
- Maintenez la touche < ② ou > ③ appuyée pour modifier rapidement la fréquence.

Sélection des stations mémorisées (réglage « AUTO2 »)

➤ Appuyez brièvement sur la touche < ② ou > ③ pour régler la station affectée au prochain emplacement mémoire.

PTY

Une station FM peut transmettre le type de programme qu'elle diffuse, par ex. CULTURE, POP, JAZZ, ROCK, SPORT ou SAVOIR. La fonction PTY vous permet de sélectionner directement des stations diffusant un certain type de programme, par ex. du rock ou du sport. N'oubliez pas que la fonction PTY n'est pas proposée par toutes les stations.

Sélection du type de programme et recherche de stations

Vous pouvez sélectionner un type de programme quelconque ou un type de programme qui a été mémorisé auparavant (voir section « Mémorisation du type de programme »).

➤ Appuyez brièvement sur la touche **MENU** ⑮.

Le menu PTY apparaît.

➤ Appuyez au besoin sur la touche **AM** √ ⑬ ou **FM** ⑭ autant de fois qu'il est nécessaire pour faire apparaître le type de programme souhaité sur l'écran.

- ou -

➤ Appuyez sur la touche de présélection **1-6** ⑪ à laquelle le type de programme souhaité est affecté.

➤ Appuyez brièvement sur la touche < ② / > ③ pour démarrer la recherche de la prochaine station qui diffuse le type de programme sélectionné.

➤ Appuyez au besoin brièvement sur la touche **MENU** ⑮ pour quitter le menu PTY ou pour interrompre la recherche.

Remarques :

- Si aucune station diffusant le type de programme souhaité n'est trouvée, « NO PTY » apparaît brièvement sur l'écran. La station écoutée en dernier est de nouveau réglée.
- Vous pouvez régler la langue pour l'affichage du type de programme (voir section « Réglage de la langue pour les types de programme »).

Mémorisation du type de programme

Vous pouvez mémoriser les types de programme en les affectant aux touches de présélection et les sélectionner pour la recherche.

➤ Appuyez brièvement sur la touche **MENU** ⑮ pour ouvrir le menu PTY.

➤ Appuyez au besoin sur la touche **AM** √ ⑬ ou **FM** ⑭ autant de fois qu'il est nécessaire pour faire apparaître le type de programme souhaité sur l'écran.

- Appuyez sur la touche de présélection souhaitée **1 - 6** (11) et maintenez-la appuyée pendant env. 2 secondes pour mémoriser le type de programme.
- Appuyez brièvement sur la touche **MENU** (15) pour quitter le menu PTY.

Réglage de la langue pour les types de programme

Vous pouvez sélectionner la langue dans laquelle les types de programme apparaissent sur l'écran.

- Appuyez brièvement sur la touche **MENU** (15) pour ouvrir le menu PTY.
- Appuyez brièvement sur la touche **DISP** (12) pour ouvrir le menu langue.
- Appuyez au besoin sur la touche **AM** (13) / **FM** (14) autant de fois qu'il est nécessaire pour faire apparaître la langue souhaitée (ENGLISH/FRENCH/GERMAN (anglais/français/allemand)) sur l'écran.
- Appuyez brièvement sur la touche **DISP** (12).
- Appuyez brièvement sur la touche **MENU** (15) pour quitter le menu PTY.

Mémorisation des stations /appel des stations mémorisées

- Sélectionnez le niveau de mémoire souhaité.
- Réglez au besoin la station souhaitée.
- Appuyez sur la touche de présélection **1 - 6** (11) et maintenez-la appuyée pendant env. 2 secondes pour affecter la station actuelle à la touche.
- ou -
- Appuyez brièvement sur la touche de présélection **1 - 6** (11) pour appeler la station mémorisée.

Mémorisation automatique de stations (Travelstore)

La fonction Travelstore vous permet de mémoriser 6 stations de la région sur le niveau de mémoire actuel. Les stations déjà mémorisées sur ce niveau de mémoire seront alors effacées.

Pour démarrer la fonction Travelstore, sélectionnez l'option de menu « A-MEMORY » (voir chapitre « Réglages utilisateur », section « Réglages dans le menu utilisateur ») dans le menu utilisateur.

Remarque :

Lorsque la priorité pour les informations routières est activée (🚗), seules des stations qui diffusent des informations routières sont mémorisées.

Activation et e la priorité aux informations routières

- Appuyez sur la touche **FM** (14) et maintenez-la appuyée pendant env. 2 secondes pour activer ou désactiver la priorité aux informations routières.

Lorsque la priorité aux informations routières est activée, le symbole de bouchon (🚗) est affiché sur l'écran. Pendant la diffusion d'une information routière, « TRAFFIC » apparaît sur l'écran.

Remarques :

- Le volume sonore que vous avez réglé pendant la diffusion d'une information routière est automatiquement repris pour la diffusion de la prochaine information.
- Pour interrompre la diffusion d'une information routière, appuyez sur la touche **FM** (14) et maintenez-la appuyée pendant env. 2 secondes.

Régler du mode d'affichage

- Appuyez une ou deux fois sur la touche **DISP** (12) pour commuter entre les affichages suivants :

Affichage	Signification
FREQ/PS	Fréquence/nom de la station
R-TEXT	Texte radio
CLOCK	Heure

- Appuyez sur la touche **DISP** (12) et maintenez-la appuyée pendant env. 2 secondes pour faire défiler le texte affiché une fois sur l'écran.

Mode CD/MP3/WMA

Informations de base

Cet autoradio vous permet de lire des CD audio (CDDA) ainsi que des CD-R/RW avec des fichiers audio, MP3 ou WMA.



Risque de destruction du lecteur de CD !

Les CD de forme autre que circulaire (shape CD) et les CD de 8 cm de diamètre (mini CD) ne doivent pas être utilisés.

Nous déclinons toute responsabilité en cas d'endommagement du lecteur CD dû à l'utilisation de CD non adéquats.

Remarques :

- Pour éviter tout problème de fonctionnement, utilisez uniquement de CD portant le logo Compact-Disc.
- Blaupunkt ne peut pas garantir le bon fonctionnement de ses appareils avec des CD protégés contre la copie ainsi qu'avec certains CD vierges disponibles sur le marché.

Pour préparer un CD MP3/WMA, tenez compte des remarques suivantes :

- Noms pour les titres et les répertoires :
 - 16 caractères au maximum, y compris l'extension « .mp3 » ou « .wma » (un nombre de caractères plus grand limite le nombre de titres et de dossiers que l'appareil peut reconnaître)
 - Pas de caractères spéciaux
- Formats de CD : CD audio (CDDA), CD R/RW, Ø : 12 cm
- Formats de données de CD : ISO 9669 Level 1 et 2, Joliet
- Vitesse de gravage des CD : max. 16x (recommandé)
- Extensions des fichiers audio :
 - .MP3 pour les fichiers MP3
 - .WMA pour les fichiers WMA
- Fichiers WMA uniquement sans Digital Rights Management (DRM) et établis avec Windows Media Player à partir de la version 8

- Balise ID3 du MP3 : versions 1 et 2
- Vitesse de transmission pour la génération des fichiers audio :
 - MP3 : 32 à 320 kbps
 - WMA : 32 à 192 kbps
- Nombre max. de titres et de dossiers : 999 titres, 99 dossiers

Sélection du mode CD/MP3/WMA

- ➔ Appuyez sur la touche marche/arrêt (4) autant de fois qu'il est nécessaire pour faire apparaître « CD » sur l'écran.

Remarque :

Le mode CD/MP3/WMA peut être sélectionné uniquement lorsqu'un CD correspondant est introduit.

Introduction d'un CD

Remarque :

L'introduction automatique du CD doit s'effectuer sans entrave et sans intervention de votre part.

- ➔ Introduisez le CD dans la fente d'insertion du CD (5) jusqu'à ce que vous ressentiez une certaine résistance.

Le CD est entraîné automatiquement dans le lecteur et la lecture commence. Une fois le CD chargé, le symbole de CD apparaît sur l'écran.

Retrait du CD

Remarques :

- Si le CD éjecté n'est pas retiré, il est de nouveau entraîné automatiquement dans le lecteur au bout de 10 secondes environ.
- Vous pouvez aussi éjecter le CD lorsque l'appareil est arrêté ou lorsqu'une autre source audio est active.
- ➔ Appuyez sur la touche (7) pour éjecter un CD qui se trouve dans l'appareil.

Sélection des titres

- Appuyez brièvement sur la touche < ② ou > ③ pour passer au titre précédent ou au titre suivant.

Remarque :

Une seule pression sur la touche < ② redémarre la lecture du titre en cours depuis le début.

Sélection d'un dossier (uniquement dans le mode MP3/WMA)

- Appuyez sur la touche **AM V** ⑬ ou **FM** ⑭ pour passer au dossier précédent ou au dossier suivant.

Sélection directe des titres

Vous pouvez également sélectionner un titre directement sans interrompre pour cela la lecture en cours.

- Appuyez brièvement sur la touche **MENU** ⑮. «FLD SEL» apparaît un court instant sur l'écran.
- Dans le mode MP3/WMA, appuyez sur la touche < ② pour passer du niveau de dossier actuel au niveau de dossier supérieur.
- Appuyez une ou plusieurs fois sur la touche **AM V** ⑬ ou **FM** ⑭ ou tournez la touche marche/arrêt ④ pour sélectionner un titre ou, dans le mode MP3/WMA, un sous-dossier du dossier actuel.
- Appuyez sur la touche **AUD** ⑨ pour démarrer la lecture du titre sélectionné ou pour ouvrir le sous-dossier.

Remarque :

En appuyant sur la touche **MENU** ⑮, vous pouvez quitter la sélection directe sans démarrer la lecture d'un nouveau titre.

Recherche rapide

- Maintenez la touche < ② ou > ③ appuyée jusqu'à ce que la position souhaitée soit atteinte.

Arrêt de la lecture

- Appuyez sur la touche **6** ⑪ pour interrompre la lecture (« PAUSE ») ou la reprendre.

Balayage de tous les titres

La fonction Scan vous permet d'entendre le début de tous les titres du CD pendant env. 10 secondes chacun.

- Appuyez sur la touche **2 SCAN** ⑪ pour démarrer le balayage (« SCN TRCK ») ou pour continuer d'écouter le titre actuellement en cours de lecture (« SCN OFF »).

Lecture des titres dans un ordre aléatoire

- Appuyez sur la touche **3 MIX** ⑪ pour activer la fonction MIX (CD audio : « MIX CD »; MP3 : « MIX FLDR ») ou pour la désactiver (« MIX OFF »).

Si la fonction MIX est activée, le symbole **MIX** est affiché sur l'écran.

Répétition de la lecture d'un titre ou d'un répertoire

- Appuyez une ou deux fois sur la touche **4 RPT** ⑪ pour commuter entre les modes de lecture suivants :

Mode	Affichage	Signification
CD	RPT TRCK	Répétition du titre
MP3/ WMA	RPT FILE	Répétition du titre
	RPT FLDR	Répétition du dossier
Gén.	RPT OFF	Lecture normale

Si la fonction RPT est activée, le symbole **RPT** est affiché sur l'écran.

Réglage du mode d'affichage

- Appuyez une ou plusieurs fois sur la touche **DISP** (12) pour commuter entre les affichages suivants :

Mode	Affichage	Signification
CD	D-TITLE	Nom du CD
	T-TITLE	Titre
	P-TIME	Durée de lecture/ numéro de titre
	CLOCK	Heure
MP3/ WMA	TITLE	Titre*
	ALBUM	Nom de l'album*
	FOLDER	Nom du dossier
	FILE	Nom du fichier
	P-TIME	Durée de lecture/ numéro de titre
	CLOCK	Heure

* Uniquement si mémorisé comme balise ID3

- Appuyez sur la touche **DISP** (12) et maintenez-la appuyée pendant env. 2 secondes pour faire défiler le texte affiché une fois sur l'écran.

Réglages de tonalité

Les réglages dans le menu audio ainsi que l'adaptation du niveau sont valables pour la source audio sélectionnée sur le moment.

Ouverture et fermeture du menu audio

- Appuyez au besoin sur la touche marche/arrêt (4) autant de fois qu'il est nécessaire pour sélectionner la source audio souhaitée.
- Appuyez brièvement sur la touche **AUD** (9) pour ouvrir le menu audio.
- Appuyez sur la touche **AUD** (9) autant de fois qu'il est nécessaire pour faire apparaître l'option de menu souhaitée.
- Effectuez les réglages (voir la section suivante).
- Appuyez brièvement sur la touche **MENU** (15) pour quitter le menu audio.

Réglages dans le menu audio

SW L

(uniquement Buenos Aires 200)

Niveau du subwoofer. Réglage : -15 à +15.

- Tournez la touche marche/arrêt (4) pour effectuer le réglage.

X-BASS

Relèvement des graves à faible volume sonore. Réglages : OFF (arrêt), 1, 2 (relèvement maximal).

- Tournez la touche marche/arrêt (4) pour commuter entre les réglages.

NATURAL / ROCK / POPS / EASY / TOP40 / JAZZ / GAME / USER

Préréglages de l'égaliseur : NATURAL, ROCK, POPS, EASY, TOP40, JAZZ, GAME.

« USER » n'est pas un préréglage de l'égaliseur et il apparaît en tant qu'option de menu lorsque vous avez réglé précédemment le niveau des graves, des aiguës ou du médium manuellement. Dès que vous sélectionnez un préréglage de l'égaliseur, les réglages que vous avez effectué manuellement sont remplacés par le préréglage.

➤ Tournez la touche marche/arrêt (4) pour commuter entre les réglages.

BAS L

Niveau des graves. Réglages : -7 à +7.

➤ Tournez la touche marche/arrêt (4) pour effectuer le réglage.

MID L

Niveau du médium. Réglages : -7 à +7.

➤ Tournez la touche marche/arrêt (4) pour effectuer le réglage.

TRE L

Niveau des aiguës. Réglages : -7 à +7.

➤ Tournez la touche marche/arrêt (4) pour effectuer le réglage.

BAL

Répartition gauche/droite du volume sonore (balance). Réglages : L 9 (gauche) à R 9 (droite).

➤ Tournez la touche marche/arrêt (4) pour effectuer le réglage.

FAD

Répartition avant/arrière du volume sonore (fader). Réglages : F 9 (avant) à R 9 (arrière).

➤ Tournez la touche marche/arrêt (4) pour effectuer le réglage.

Adaptation du niveau d'une source audio

Vous pouvez régler séparément le niveau de chaque source audio, par ex. pour obtenir un niveau de reproduction semblable pour toutes les sources audio. Réglages : -8 à +8 pour AUX, -8 à 0 pour toutes les autres sources audio.

➤ Appuyez au besoin sur la touche marche/arrêt (4) autant de fois qu'il est nécessaire pour sélectionner la source audio souhaitée.

➤ Appuyez sur la touche **AUD** (9) et maintenez-la appuyée pendant env. 2 secondes.

➤ Appuyez au besoin brièvement sur la touche **AUD** (9) pour sélectionner l'option de menu « V-OFF ».

➤ Tournez la touche marche/arrêt (4) pour effectuer le réglage.

➤ Appuyez brièvement sur la touche **MENU** (15) pour quitter le menu.

Réglage du filtre passe-bas pour le subwoofer (uniquement Buenos Aires 200)

Possible uniquement lorsque le réglage SWPRE SW est sélectionné dans le menu utilisateur. Réglages : THRU (pas de filtre passe-bas), 80H (Hz), 120H (Hz), 160H (Hz).

➤ Appuyez sur la touche **AUD** (9) et maintenez-la appuyée pendant env. 2 secondes.

L'option de menu « LPF » est sélectionnée.

➤ Tournez la touche marche/arrêt (4) pour effectuer le réglage.

➤ Appuyez brièvement sur la touche **MENU** (15) pour quitter le menu.

Réglage du type de haut-parleur

Pour optimiser le son, réglez le type de haut-parleur raccordé à l'appareil. Réglages : SP OFF (aucun type sélectionné), SP 5/4 (haut-parleurs de 4 ou 5 pouces de diamètre), SP 6*9/6 (haut-parleurs de 6 pouces de diamètre ou ovales de 6x9 pouces), SP OEM (haut-parleurs d'origine Blaupunkt).

➤ Appuyez au besoin sur la touche marche/arrêt (4) autant de fois qu'il est nécessaire pour sélectionner « NO SRC ».

➤ Appuyez brièvement sur la touche **AUD** (9).

➤ Tournez la touche marche/arrêt (4) pour commuter entre les réglages.

➤ Appuyez brièvement sur la touche **AUD** (9) pour quitter le menu.

Réglages utilisateur

Ouverture et fermeture du menu utilisateur

- Appuyez sur la touche **MENU** (15) et maintenez-la appuyée pendant env. 2 secondes pour ouvrir le menu.
- Appuyez sur la touche **AM** (13) ou **FM** (14) autant de fois qu'il est nécessaire pour faire apparaître l'option de menu souhaitée.
- Effectuez les réglages (voir la section suivante).
- Appuyez brièvement sur la touche **MENU** pour quitter le menu.

Réglages dans le menu utilisateur

LO.S

Possible uniquement dans le mode radio FM : activation et désactivation de la sensibilité réduite pour la recherche des stations. Réglages : ON (activée), OFF (désactivée).

- Appuyez sur la touche < 2 > ou > 3 > pour commuter entre les réglages.

NEWS

Possible uniquement lorsqu'une source audio est sélectionnée : activation et désactivation de la priorité aux messages d'information dans les modes CD, MP3, WMA et AUX et réglage d'une temporisation minimale entre la diffusion de deux messages. Réglages : OFF (désactivée), 00M (pas de temporisation), 10M - 90M (temporisation de 10 à 90 minutes par pas de 10 minutes).

- Appuyez sur la touche < 2 > ou > 3 > pour commuter entre les réglages.

Remarque :

Les messages d'information sont ensuite diffusés correctement lorsqu'ils sont identifiés par le signal PTY « NEWS ».

AUTO1 / AUTO2 / MANUAL

Possible uniquement en mode radio : sélection du mode de réglage des stations. Réglages : AUTO1 (recherche des stations), AUTO2 (sélection des

stations mémorisées), MANUAL (réglage manuel de la fréquence).

- Appuyez sur la touche < 2 > ou > 3 > pour commuter entre les réglages.

A-MEMORY

Possible uniquement en mode radio : recherche et mémorisation automatiques des stations (fonction Travelstore).

- Appuyez sur la touche **AUD** (9) et maintenez-la appuyée pendant env. 2 secondes.

6 stations sont affectées aux touches de présélection **1 - 6** (11) pour le niveau de mémoire actuel. Dans le mode FM, vous pouvez mémoriser d'autres stations sur un autre niveau de mémoire si vous répétez la procédure de mémorisation automatique.

AF

Possible uniquement lorsqu'une source audio est sélectionnée : activation et désactivation du passage sur une fréquence alternative (fonction RDS). Réglages : ON (activée), OFF (désactivée).

- Appuyez sur la touche < 2 > ou > 3 > pour commuter entre les réglages.

Lorsque la fonction AF est activée (RDS), l'appareil se règle sur une station qui diffuse le même programme dès que la réception devient mauvaise.

REG

Possible uniquement lorsqu'une source audio est sélectionnée : activation et désactivation de la fonction « Régional ». Réglages : ON (activée), OFF (désactivée).

- Appuyez sur la touche < 2 > ou > 3 > pour commuter entre les réglages.

Lorsque la fonction « Régional » est activée, le passage à une fréquence alternative de la station s'effectue uniquement si celle-ci diffuse le même programme régional.

ATPS

Possible uniquement lorsqu'une source audio est sélectionnée : activation et désactivation de la recherche automatique de stations qui diffusent des informations routières. Réglages : ON (activée), OFF (désactivée).

- Appuyez sur la touche < ② ou > ③ pour commuter entre les réglages.

Lorsque la fonction ATPS est activée et qu'en mode CD, MP3, WMA ou AUX la réception de la station actuelle qui diffuse des informations routières est perdue alors que la priorité aux informations routières est activée, une autre station qui diffuse des informations routières est recherchée automatiquement en arrière-plan.

MONO

Possible uniquement dans le mode radio FM : activation et désactivation de la reproduction en monophonie des stations radio. Réglages : ON (activée), OFF (désactivée).

- Appuyez sur la touche < ② ou > ③ pour commuter entre les réglages.

SCL

Activation et désactivation de l'affichage de texte en tant que défilement de texte. Réglages : AUTO (activé), MANU (désactivé).

- Appuyez sur la touche < ② ou > ③ pour commuter entre les réglages.

DEMO

Activation et désactivation du mode démo. Réglages : ON (activé), OFF (désactivé).

- Appuyez sur la touche **AUD** ⑨ et maintenez-la appuyée pendant env. 2 secondes pour commuter entre les réglages.

DIM

Activation et désactivation de l'adaptation automatique de la luminosité de l'écran à la luminosité ambiante. Réglages : ON (activée), OFF (désactivée).

- Appuyez sur la touche < ② ou > ③ pour commuter entre les réglages.

SPRM

Possible uniquement dans les modes MP3 et WMA : activation et désactivation de la fonction « Supreme ». Réglages : ON (activée), OFF (désactivée).

- Appuyez sur la touche < ② ou > ③ pour commuter entre les réglages.

La fonction « Supreme » entraîne une amélioration du son des titres codés avec une faible vitesse de transmission. Une faible vitesse de transmission écourt la plage des fréquences vers le haut. Lors de la lecture, la fonction « Supreme » recalcule la plage des fréquences supérieures et élargit ainsi le spectre tonal. Les titres enregistrés à vitesse variable ou élevée ou les titres dont la plage des fréquences supérieures n'est pas très marquée ne subissent que peu d'améliorations avec la fonction.

NAME SET

Possible uniquement dans le mode AUX : sélection du nom de l'entrée AUX. Réglages : AUX, TV, VIDEO, GAME, PORTABLE, DVD.

- Appuyez sur la touche **AUD** ⑨ et maintenez-la appuyée pendant env. 2 secondes.
- Appuyez sur la touche < ② ou > ③ pour commuter entre les réglages.

Remarque :

Le menu est quitté automatiquement 10 secondes après le dernier actionnement de touche.

Le mode AUX se sélectionne sous le nom réglé.

SYNC

Possible uniquement lorsque le mode « NO SRC » est sélectionné : activation et désactivation de la synchronisation automatique de l'heure entre l'appareil et les stations RDS. Réglages : ON (activée), OFF (désactivée).

- Appuyez sur la touche < ② ou > ③ pour commuter entre les réglages.

Remarque :

Tant que la synchronisation automatique est activée, aucun réglage manuel de l'heure n'est possible.

SWPRE

(uniquement Buenos Aires 200)

Possible uniquement lorsque le mode « NO SRC » est sélectionné : réglage de la sortie préamplificateur. Réglages : R (pour amplificateur externe), SW (pour subwoofer).

➡ Appuyez sur la touche < ② ou > ③ pour commuter entre les réglages.

Avec le réglage « R », la sortie du préamplificateur est disponible avec le spectre de fréquences complet. Avec le réglage « SW », vous pouvez régler un filtre passe-bas pour un subwoofer raccordé (voir chapitre « Réglages de tonalité », section « Réglage du filtre passe-bas pour le subwoofer »).

AUX

Possible uniquement lorsque le mode « NO SRC » est sélectionné : réglage de l'entrée AUX. Réglages : OFF (le mode AUX ne peut pas être sélectionné), ON1 (le mode AUX peut être sélectionné), ON2 (le mode AUX peut être sélectionné, la réduction du volume sonore est activée, voir ci-dessous).

➡ Appuyez sur la touche < ② ou > ③ pour commuter entre les réglages.

Réglage « ON2 » : lorsque l'appareil est arrêté alors qu'il se trouve dans le mode AUX, il fonctionne en premier lieu à volume sonore réduit lors de la remise en marche (« ATT ON », la réduction du volume sonore est activée). Tournez la touche marche/arrêt ④ d'un cran dans le sens des aiguilles d'une montre pour réactiver le volume sonore réglé en dernier (« ATT OFF », la réduction du volume sonore est désactivée).

OFF

Possible uniquement lorsque le mode « NO SRC » est sélectionné : réglage du temps au bout duquel l'appareil s'arrête automatiquement en mode « NO SRC ». Réglages : OFF (arrêt), 20M (minutes), 40M (minutes), 60M (minutes).

➡ Appuyez sur la touche < ② ou > ③ pour commuter entre les réglages.

Remarque :

Si la coupure automatique est activée (réglage 20M, 40M ou 60M), le mode démo est désactivé automatiquement.

CD READ

Possible uniquement lorsque le mode « NO SRC » est sélectionné : réglage de la lecture des CD. Réglages : 1 (pour CD audio et CD MP3/WMA), 2 (uniquement pour CD audio).

➡ Appuyez sur la touche < ② ou > ③ pour commuter entre les réglages.

Avec le réglage « 1 », l'appareil reconnaît et lit aussi bien les CD audio que les CD MP3/WMA. Il arrive souvent que les CD protégés contre la copie ne puissent pas être lus avec ce réglage. Avec le réglage « 2 », l'appareil reconnaît et lit les CD audio, mais il ne lit pas les CD MP3/WMA. La plupart des CD protégés contre la copie peuvent être lus avec ce réglage.

Réglage manuel de l'heure

Possible uniquement lorsque le réglage « SYNC OFF » est sélectionné dans le menu utilisateur.

➡ Appuyez au besoin sur la touche **DISP** ⑫ autant de fois qu'il est nécessaire pour faire apparaître l'heure sur l'écran.

➡ Appuyez sur la touche **DISP** ⑫ et maintenez-la appuyée pendant env. 2 secondes.

➡ Appuyez sur la touche **AM** ∨ ⑬ ou **FM** ⑭ pour régler le nombre des heures

➡ Appuyez sur la touche < ② ou > ③ pour régler le nombre des minutes.

➡ Appuyez brièvement sur la touche **DISP** ⑫.

Autres fonctions

Sources audio externes

Raccordement des sources audio externes

Vous pouvez raccorder des source audio externes, par ex. un lecteur de CD portable, un lecteur de MiniDisc, un lecteur MP3 par l'intermédiaire de la prise AUX-IN frontale (8) (entrée AUX) et la reproduire par les haut-parleurs de l'autoradio en sélectionnant le mode AUX.

Sélection du mode AUX

➤ Appuyez sur la touche marche/arrêt (4) autant de fois qu'il est nécessaire pour faire apparaître « AUX » sur l'écran.

Remarques :

- Vous pouvez désactiver l'entrée AUX lorsqu'aucune source audio externe ne lui est raccordée (voir chapitre « Réglages utilisateur », section « Réglages dans le menu utilisateur », option de menu « AUX »).
- Vous pouvez sélectionner un autre nom que « AUX » pour l'entrée AUX (voir chapitre « Réglages utilisateur », section « Réglages dans le menu utilisateur », option de menu « NAME SET »).

Retour aux réglages d'usine

➤ Appuyez sur la touche Reset (10) avec un objet pointu (par ex. avec une épingle ou un crayon à bille).

Réglage d'usine dans le menu utilisateur :

SYNC	ON	AF	ON
DIM	OFF	REG	ON
SWPRE	R	ATPS	ON
SPRM	ON	MONO	OFF
NEWS	OFF	SCL	OFF
LO.S	OFF	AUX	ON1
DEMO	OFF	CD READ	1

Caractéristiques techniques

Amplificateur

Puissance de sortie sinusoïdale :
4 x 30 watts selon
DIN 45324 pour 14,4 V
sur 4 ohms.
Puissance maximale :
4 x 50 watts

Tuner

Gammes d'ondes (Europe) :
FM : 87,5 - 108 MHz
OM (PO) : 531 - 1 611 kHz
OL (GO) : 153 - 281 kHz
Bande passante FM :
30 - 15 000 Hz

CD

Bande passante :
20 - 20 000 Hz

Sortie préamplificateur (uniquement Buenos Aires 200)

2 canaux : 2 V

Sensibilité d'entrée

Entrée AUX : 1,2 V / 10 kΩ

Dimensions et poids

l x H x P (mm) : 182 x 53 x 155
Poids : env. 1,30 kg

Sous réserves de modifications

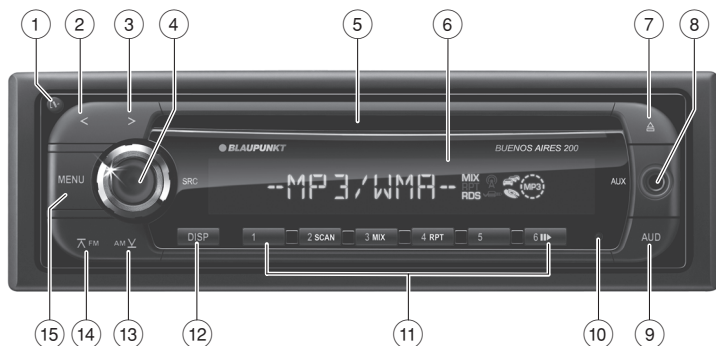

- ① Tasto **[Sblocco]**
Sbloccaggio del frontellino amovibile
- ② Tasto **<**
Nel menu: modifica delle impostazioni
Esercizio radio: impostazione delle stazioni
Esercizio CD/MP3/WMA: selezione del brano
- ③ Tasto **>**
Nel menu: modifica delle impostazioni
Esercizio radio: impostazione delle stazioni
Esercizio CD/MP3/WMA: selezione del brano
- ④ Tasto On/Off
Premuto brevemente: accensione dell'apparecchio spento, selezione della fonte audio/modalità "NO SRC"
Premuto a lungo: spegnimento dell'apparecchio.
Ruotato: regolazione del volume, modifica delle impostazioni nel menu audio
- ⑤ Vano CD
- ⑥ Display
- ⑦ Tasto **[Eject]**
Espulsione del CD
- ⑧ Presa AUX-IN anteriore
- ⑨ Tasto **AUD**
Richiamo del menu audio
- ⑩ Tasto reset
Ripristino delle impostazioni di fabbrica sull'apparecchio
- ⑪ Blocco dei tasti **1 - 6**
- ⑫ Tasto **DISP**
Premuto brevemente: commutazione della visualizzazione
Premuto a lungo: rappresentazione del testo sotto forma di testo scorrevole
- ⑬ Tasto **AM/V**
Nel menu: richiamo della voce del menu
Esercizio radio: selezione della gamma di lunghezze d'onda OM
Esercizio MP3/WMA: passaggio alla cartella precedente
- ⑭ Tasto **FM**
Nel menu: richiamo della voce del menu
Esercizio radio: selezione della gamma di lunghezze d'onde FM, commutazione tra i livelli di memoria FM
Esercizio MP3/WMA: passaggio alla cartella successiva
- ⑮ Tasto **MENU**
Premuto a lungo: richiamo del menu utente
Premuto brevemente: richiamo del menu PTY, uscita dai menu

Informazioni importanti	52	Esercizio CD/MP3/WMA	58
Avvertenze per queste istruzioni	52	Informazioni principali	58
Per la Sua sicurezza	52	Commutazione sull'esercizio	
Avvertenze per la pulizia	53	CD/MP3/WMA	58
Smaltimento del vecchio apparecchio	53	Inserire il CD	58
Dotazione	53	Estrazione del CD	58
Accessori speciali		Selezione di un brano	58
(non compresi nella fornitura)	53	Selezione della cartella	
Garanzia	53	(solo nell'esercizio MP3/WMA)	59
Messa in funzione	54	Selezione diretta del brano	59
Inserimento/estrazione frontalino	54	Ciclo di ricerca rapido	59
Accensione e spegnimento	54	Interrompere la riproduzione	59
Regolazione del volume	54	Breve ascolto di tutti i brani	59
Modalità "NO SRC" (modalità silenziosa)	54	Riproduzione di brani in ordine casuale	59
Uscita preamplificatore (solo versione		Riproduzione ripetuta di singoli brani	
Buenos Aires 200)	55	o directory	59
Esercizio radio	55	Impostazione dell'indicazione sul display	60
RDS	55	Regolazioni del suono	60
Passaggio all'esercizio radio	55	Richiamo ed abbandono del menu audio	60
Selezione del livello di memoria		Effettuare l'impostazione nel menu audio	60
(FM1, FM2, FM3, OM)	55	Adattamento del livello per una fonte audio	61
Sintonizzazione di una stazione	56	Impostazione del filtro passabasso per	
PTY	56	il subwoofer	
Memorizzazione delle stazioni/richiamo		(solo versione Buenos Aires 200)	61
delle stazioni memorizzate	57	Impostazione del tipo di altoparlante	61
Memorizzazione automatica di una		Impostazioni personalizzate	62
stazione (Travelstore)	57	Richiamo ed abbandono del menu utente	62
Attivazione/disattivazione informazioni		Effettuare impostazioni nel menu utente	62
sul traffico	57	Impostazione manuale dell'ora	64
Impostazione dell'indicazione sul display	57	Altre funzioni	65
		Fonti audio esterne	65
		Ripristino delle impostazioni di fabbrica	65
		Dati tecnici	65
		Istruzioni di montaggio	130

Informazioni importanti

Avvertenze per queste istruzioni

Queste istruzioni contengono informazioni importanti per montare e utilizzare in modo sicuro e semplice l'apparecchio.

- Leggere accuratamente tutte le istruzioni, prima di utilizzare l'apparecchio.
- Conservare le istruzioni in modo che siano sempre disponibili per tutti gli utenti.
- Consegnare l'apparecchio a terzi sempre completo di manuale.

Osservare inoltre le istruzioni degli apparecchi che si utilizzano in questo contesto.

Simboli utilizzati

In queste istruzioni vengono utilizzati i seguenti simboli:



ATTENZIONE!

Presenza di raggi laser



ATTENZIONE!

Danneggiamento del lettore CD



Il marchio CE certifica l'osservanza delle direttive UE.

➔ Identifica un passo operativo

- Identifica un conteggio

Uso conforme alle norme

Questo apparecchio è concepito per il montaggio e l'impiego in un veicolo con tensione della rete di bordo a 12 Volt e deve essere installato in un vano conforme alle norme DIN. Osservare i limiti di potenza contenuti nei dati tecnici. Far eseguire le riparazioni ed eventualmente il montaggio da un tecnico specializzato.

Dichiarazione di conformità

Blaupunkt GmbH dichiara che gli apparecchi Buenos Aires 200 e Stockholm 100 soddisfano i requisiti fondamentali e altre prescrizioni importanti della direttiva 89/336/CEE.

Per la Sua sicurezza

L'apparecchio è stato prodotto conformemente allo stato attuale della tecnica e alle regole di sicurezza generali riconosciute. Ciononostante possono sussistere pericoli a causa della mancata osservanza delle norme di sicurezza contenute in queste istruzioni.

Quando si monta l'apparecchio da soli

L'apparecchio può essere montato solo da chi abbia esperienza nel montaggio di autoradio e sistemi di navigazione e conosca bene l'impianto elettrico del veicolo. Osservare a tal fine le istruzioni di installazione contenute in fondo a queste istruzioni.

Da rispettare sempre!



ATTENZIONE!

Nell'apparecchio è presente un laser di classe 1 che può danneggiare gli occhi.

Non aprire l'apparecchio e non apportare modifiche ad esso.

Durante l'uso:

- Utilizzare l'apparecchio soltanto quando la situazione del traffico stradale lo permette. Fermarsi in un luogo idoneo per eseguire le operazioni più impegnative.
- Rimuovere o applicare il frontalino soltanto a veicolo fermo.
- L'ascolto deve avvenire sempre a volume moderato per poter proteggere l'udito e percepire i segnali di avvertimento acustici (ad esempio la polizia). Nelle pause durante le quali l'apparecchio si trova in modalità silenziosa (ad es. quando si commuta su una diversa fonte audio) la variazione del volume non può essere percepita. Non aumentare il volume durante la pausa in modalità silenziosa.

Dopo l'esercizio:

- L'apparecchio risulta non aver alcun valore in caso di furto senza frontalino. Rimuovere sempre il frontalino quando ci si allontana dal veicolo.
- Trasportare il frontalino in modo che sia protetto dagli urti e i contatti non si possano sporcicare.

Avvertenze per la pulizia

Solventi, detersivi e abrasivi come spray per il cockpit e prodotti per la cura dei materiali sintetici possono contenere sostanze corrosive per la superficie dell'apparecchio.

Per la pulizia dell'apparecchio utilizzare soltanto un panno asciutto o leggermente inumidito.

Se necessario, pulire i contatti del frontalino estraibile con un panno non sfilacciato imbevuto di alcol detergente.

Smaltimento del vecchio apparecchio



Non smaltire il vecchio apparecchio nei rifiuti domestici!

Per lo smaltimento del vecchio apparecchio, utilizzare i sistemi di restituzione e raccolta disponibili.

Dotazione

Sono compresi nella fornitura:

- 1 Autoradio
- 1 Istruzioni d'uso
- 1 Custodia per il frontalino
- 1 Telaio di supporto
- 1 Kit minuteria
- 2 Utensili di smontaggio
- 1 Cavo di allacciamento

Accessori speciali (non compresi nella fornitura)

Utilizzare solo accessori speciali approvati da Blaupunkt, ad esempio:

- Amplificatore (Amplifier) Blaupunkt o Velocity
- Eventuali informazioni possono essere recepite presso il rivenditore specializzato Blaupunkt di fiducia o in Internet all'indirizzo www.blaupunkt.com.

Garanzia

Concediamo una garanzia del produttore per gli apparecchi acquistati in uno dei paesi della Comunità Europea. Per i prodotti acquistati al di fuori dell'Unione Europea, valgono le condizioni di garanzia applicate dalle rappresentanze nazionali competenti.

Le condizioni di garanzia possono essere richiamate sul sito www.blaupunkt.de oppure richieste direttamente al seguente indirizzo:

Blaupunkt GmbH
Hotline
Robert-Bosch-Str. 200
D-31139 Hildesheim

Servizio di assistenza

In alcuni Paesi Blaupunkt offre un servizio di riparazione e ritiro.

Sul sito www.blaupunkt.com è possibile scoprire se questo servizio di assistenza è disponibile nel vostro Paese.

Nel caso voleste usufruire di questo servizio di assistenza, potete richiedere il ritiro del vostro apparecchio mediante Internet.

Messa in funzione

Inserimento/estrazione frontalino

Quale protezione antifurto il vostro apparecchio è dotato di un dispositivo di comando asportabile (release panel). Portare sempre con sé il frontalino ogni volta che ci si allontana dal veicolo. Senza questo dispositivo di comando l'autoradio per un ladro non ha nessun valore.

Attenzione

Danneggiamento del frontalino

Non lasciar cadere il frontalino.

Non esporre il frontalino direttamente ai raggi del sole o ad altre fonti di calore.

Evitare di entrare in contatto diretto con i contatti elettrici del frontalino.

Estrazione del frontalino

- Premere il tasto  ① per sbloccare il frontalino.
- Afferrare il frontalino dal lato sinistro ed estrarlo dal supporto tirandolo dapprima verso di sé e poi a sinistra.

Inserimento del frontalino

- Far scorrere il frontalino nel supporto presente sul lato destro dell'alloggiamento.
- Per l'inserimento nel supporto sinistro, premere con cautela il frontalino fino allo scatto in sede.

Accensione e spegnimento

- Con accensione inserita, premere brevemente il tasto On/Off ④ per accendere l'apparecchio.
- oppure -
- Premere il tasto On/Off ④ per circa 2 secondi per spegnere l'apparecchio.

L'apparecchio memorizza l'ultima fonte audio per l'accensione successiva. Se è stato inserito un CD, questo rimane nell'apparecchio.

Note:

- Con accensione disinserita non è possibile accendere l'apparecchio con il tasto On/Off ④.
- L'apparecchio si spegne e riaccende all'accensione del veicolo, qualora sia collegato con il sistema d'accensione (vedere le istruzioni di installazione).

Regolazione del volume

Il volume è regolabile secondo una scala di valori da 0 (spento) fino a 66 (massimo).

- Ruotare il tasto On/Off ④ per modificare il volume.

Nota:

Se l'apparecchio è collegato a un telefono o al sistema di navigazione come descritto nelle istruzioni di installazione, esso commuta in modalità silenziosa in caso di conversazione telefonica o di indicazioni del navigatore. Sul display viene visualizzato "PHONE".

Modalità "NO SRC" (modalità silenziosa)

Al posto di una fonte audio è possibile selezionare la modalità "NO SRC" ("No Source": nessuna fonte audio).

In modalità "NO SRC" non si seleziona alcuna fonte audio. L'apparecchio è in modalità silenziosa e si spegne, se necessario, automaticamente dopo un lasso di tempo preimpostato (vedere capitolo "Impostazioni personalizzate", paragrafo "Effettuare impostazioni nel menu utente", voce del menu "OFF").

Determinate impostazioni personalizzate possono essere effettuate solo in modalità "NO SRC".

Passaggio alla modalità "NO SRC"

- Premere ripetutamente il tasto On/ Off ④ fino a visualizzare "NO SRC".

Uscita preamplificatore (solo versione Buenos Aires 200)

Questo apparecchio dispone di un'uscita preamplificatore.

Impostazioni per l'uscita del preamplificatore:

- Capitolo "Impostazioni personalizzate", paragrafo "Effettuare impostazioni nel menu utente", voce del menu "SWPRE"
- Capitolo "Regolazioni del suono", paragrafo "Impostazione del filtro passabasso per il subwoofer".

Esercizio radio

RDS

Molte stazioni FM trasmettono oltre al proprio programma un segnale RDS (Radio Data System), che consente di utilizzare le seguenti funzioni supplementari:





- Il nome della stazione viene visualizzato sul display.
- L'apparecchio riconosce informazioni sul traffico e giornali radio e può trasmetterli automaticamente in qualsiasi modalità (ad es. nell'esercizio CD).
- Frequenza alternata (AF): se l'RDS è attivato, l'apparecchio commuta automaticamente sulla migliore frequenza di ricezione della stazione sintonizzata.
- Regional (REG): in determinate ore del giorno alcune stazioni suddividono il loro programma in diversi programmi nazionali con differenti contenuti. Con funzione REG attivata l'apparecchio commuta solo sulle frequenze alternate su cui viene trasmesso lo stesso programma nazionale.

Per attivare e disattivare la funzione RDS o REG leggere nel capitolo "Impostazioni personalizzate" il paragrafo "Effettuare impostazioni nel menu utente" (voci del menu "AF", "REG").

Passaggio all'esercizio radio

- ➡ Premere ripetutamente il tasto On/ Off  fino a visualizzare "FM"/"AM".

Selezione del livello di memoria (FM1, FM2, FM3, OM)

- ➡ Premere ripetutamente il tasto  **FM**  fino a visualizzare il livello di memoria FM desiderato (FM1, FM2, FM3).
- oppure -
- ➡ Premere il tasto **AM**   per selezionare il livello di memoria OM.

Nota:

Su ogni livello di memoria si possono memorizzare al massimo 6 stazioni.

Sintonizzazione di una stazione

Con i tasti <2/>3 si possono impostare le stazioni manualmente o con l'ausilio della ricerca automatica o passare da una stazione memorizzata all'altra. Impostare la funzione desiderata dapprima nel menu utente (vedere capitolo "Impostazioni personalizzate", paragrafo "Effettuare impostazioni nel menu utente", voce del menu "AUTO1 / AUTO2 / MANUAL").

Avvio della ricerca delle stazioni (impostazione "AUTO1")

➤ Premere brevemente il tasto <2/>3 per impostare le successive stazioni ricevibili.

Note:

- Con priorità alle informazioni sul traffico attivata (📶) si imposta solo questo tipo di stazione.
- La sensibilità della ricerca automatica può essere impostata (vedere capitolo "Impostazioni personalizzate", paragrafo "Effettuare impostazioni nel menu utente", voce del menu "LO.S").

Impostazione manuale delle stazioni (impostazione "MANUAL")

➤ Premere brevemente il tasto <2/>3 una o più volte per modificare gradualmente la frequenza.

➤ Tenere premuto il tasto <2/>3 per modificare rapidamente la frequenza.

Passaggio da una stazione memorizzata all'altra (impostazione "AUTO2")

➤ Premere brevemente il tasto <2/>3 per impostare le stazioni sullo spazio di memoria successivo.

PTY

Una stazione FM può trasmettere il proprio tipo di programma corrente, ad es. CULTURA, POP, JAZZ, ROCK, SPORT o SCIENZA. Con la funzione PTY è possibile cercare in modo mirato un deter-

minato tipo di programma in base alle trasmissioni, ad es. rock o sportive. Prestare attenzione al fatto che la funzione PTY non è supportata da tutte le stazioni.

Selezione del tipo di programma e ricerca delle stazioni

È possibile selezionare un tipo di programma qualsiasi o precedentemente memorizzato (vedere paragrafo "Memorizzazione del tipo di programma").

➤ Premere brevemente il tasto **MENU** 15.

Viene visualizzato il menu PTY.

➤ Se necessario, premere ripetutamente il tasto **AM** 13 / **FM** 14 fino a visualizzare il tipo di programma desiderato.

- oppure -

➤ Premere il tasto di stazione **1 - 6** 11 sul quale è memorizzato il tipo di programma desiderato.

➤ Premere brevemente il tasto <2/>3 per avviare la ricerca automatica per la stazione successiva del tipo di programma selezionato.

➤ Se necessario, premere brevemente il tasto **MENU** 15 per uscire dal menu PTY o interrompere la ricerca automatica.

Note:

- Se non si trova alcuna stazione con il tipo di programma selezionato, viene visualizzato "NO PTY" per un breve lasso di tempo. La radio si sintonizza nuovamente sull'ultima stazione ascoltata.
- È possibile impostare la lingua del display per la visualizzazione dei tipi di programma (vedere paragrafo "Impostazione lingua per i tipi di programma").

Memorizzazione del tipo di programma

È possibile memorizzare i tipi di programma sui tasti di stazione e selezionarli per ricerca.

➤ Premere brevemente il tasto **MENU** 15 per aprire il menu PTY.

- Se necessario, premere ripetutamente il tasto **AM/FM** (13)/ **FM** (14) fino a visualizzare il tipo di programma desiderato.
- Premere il tasto di stazione desiderato **1-6** (11) per circa 2 secondi per memorizzare il tipo di programma.
- Premere brevemente il tasto **MENU** (15) per uscire dal menu PTY.

Impostazione della lingua per i tipi di programma

È possibile selezionare la lingua in cui verranno visualizzati i tipi di programma.

- Premere brevemente il tasto **MENU** (15) per aprire il menu PTY.
- Premere brevemente il tasto **DISP** (12) per aprire il menu della lingua.
- Se necessario, premere ripetutamente il tasto **AM/FM** (13)/ **FM** (14) fino a visualizzare la lingua desiderata (ENGLISH/FRENCH/GERMAN).
- Premere brevemente il tasto **DISP** (12).
- Premere brevemente il tasto **MENU** (15) per uscire dal menu PTY.

Memorizzazione delle stazioni/ richiamo delle stazioni memorizzate

- Selezionare il livello di memoria desiderato.
- Sintonizzarsi, se necessario, sulla stazione desiderata.
- Premere il tasto di stazione **1-6** (11) per circa 2 secondi per memorizzarvi la stazione corrente.
- oppure -
- Premere brevemente il tasto di stazione **1-6** (11) per richiamare quella memorizzata.

Memorizzazione automatica di una stazione (Travelstore)

Con Travelstore si memorizzano di volta in volta 6 stazioni nazionali sul livello di memoria corrente. Le stazioni del livello memorizzate precedentemente vengono in tal modo cancellate.

Per avviare la funzione Travelstore, selezionare nel menu utente la voce "A-MEMORY" (vedi capitolo "Impostazioni personalizzate", paragrafo "Effettuare impostazioni nel menu utente").

Nota:

Con priorità alle informazioni sul traffico attivata (🚗) si memorizza solo questo tipo di stazione.

Attivazione/disattivazione informazioni sul traffico

- Premere il tasto **FM** (14) per circa 2 secondi per attivare o disattivare la priorità.

Con priorità attivata, sul display visualizzato il simbolo di ingorgo (🚗). Durante la trasmissione delle informazioni sul traffico, sul display viene visualizzato "TRAFFIC".

Note:

- Il volume impostato durante la trasmissione di informazioni sul traffico rimane invariato anche per le informazioni successive.
- Per interrompere la trasmissione di informazioni, premere il tasto **FM** (14) per circa 2 secondi.

Impostazione dell'indicazione sul display

- Premere una o due volte il tasto **DISP** (12) per passare da una visualizzazione all'altra:

Indicazione	Significato
FREQ/PS	Frequenza/nome della stazione
R-TEXT	Radiotext
CLOCK	Ora

- Premere il tasto **DISP** (12) per circa 2 secondi per visualizzare una volta il testo sotto forma di testo scorrevole.

Esercizio CD/MP3/WMA

Informazioni principali

Con questa autoradio si possono riprodurre CD audio (CDDA) nonché CD-R/RW con file audio, MP3 o WMA.



Pericolo di danni irreparabili al lettore CD!

Non utilizzare CD sagomati (shape CD) e CD con diametro di 8 cm (mini CD).

Non ci assumiamo nessuna responsabilità per danni al drive CD conseguenti all'impiego di CD inadatti.

Note:

- Per evitare problemi di funzionamento, utilizzare esclusivamente CD con il logo Compact Disc.
- Blaupunkt non può garantire il perfetto funzionamento dei CD con controllo di copia e di quelli vergini disponibili sul mercato.

Nel preparare un CD MP3/WMA prestare attenzione alle seguenti indicazioni:

- Denominazione di brani e directory:
 - Max 16 caratteri incl. l'estensione del file rispettivamente ".mp3" e ".wma" (con più caratteri diminuisce il numero dei brani e delle cartelle riconoscibili dall'apparecchio)
 - Nessuna diresi o carattere speciale
- Formati CD: CD audio (CDDA), CD-R/RW, Ø: 12 cm
- Formato dati CD: ISO 9669 Level 1 e 2, Joliet
- Velocità di masterizzazione dei CD: max 16x (consigliata)
- Estensione di file audio:
 - .MP3 per file MP3
 - .WMA per file WMA
- File WMA solo senza Digital Rights Management (DRM) e realizzati con Windows Media Player a partire dalla versione 8
- Tag MP3-ID3: versione 1 e 2

- Velocità di trasferimento dati per la generazione di file audio:
 - MP3: da 32 a 320 kbps
 - WMA: da 32 a 192 kbps
- Numero max di brani e cartelle: 999 brani, 99 cartelle

Commutazione sull'esercizio CD/MP3/WMA

- Premere ripetutamente il tasto On/ Off (4) fino a visualizzare "CD".

Nota:

L'esercizio CD/MP3/WMA può essere selezionato solo se è inserito un CD corrispondente.

Inserire il CD

Note:

L'inserimento automatico del CD non deve essere impedito o aiutato.

- Inserire il CD nell'apposito vano (5) fino a percepire una certa resistenza.

Il CD si inserisce automaticamente e la riproduzione inizia. Con CD inserito, sul display viene visualizzato il simbolo CD.



Estrazione del CD

Note:

- Il CD estratto e non estratto viene automaticamente inserito di nuovo dopo circa 10 secondi.
- Si può estrarre un CD anche quando l'autoradio è spenta o quando è attiva un'altra fonte audio.

- Premere il tasto  (7) per estrarre il CD inserito.

Selezione di un brano

- Premere brevemente il tasto  (2) /  (3) per passare al brano precedente/successivo.

Nota:

Premendo una sola volta  (2) si riproduce il brano corrente.

Selezione della cartella (solo nell'esercizio MP3/WMA)

- Premere brevemente il tasto **AM** ∇ (13) / **FM** (14) per passare alla cartella precedente/successiva.

Selezione diretta del brano

È altrettanto possibile selezionare direttamente un brano, senza interrompere la riproduzione corrente.

- Premere brevemente il tasto **MENU** (15). Sul display viene visualizzato brevemente "FLD SEL".
- Premere nell'esercizio MP3/WMA il tasto **<** (2) per passare dalla cartella corrente a quella di livello superiore.
- Premere una o più volte il tasto **AM** ∇ (13) / **FM** (14) o ruotare il tasto On/Off (4) per selezionare nella cartella corrente un brano o nell'esercizio MP3/WMA anche una sottocartella.
- Premere il tasto **AUD** (9) per avviare il brano selezionato o aprire la sottocartella.

Nota:

Premendo il tasto **MENU** (15), è possibile interrompere la selezione diretta, senza avviare nuovo un brano.

Ciclo di ricerca rapido

- Tenere premuto il tasto **<** (2) / **>** (3) per quanto necessario fino a raggiungere il punto desiderato.

Interrompere la riproduzione

- Premere il tasto **6** \blacktriangleright (11) per interrompere la riproduzione ("PAUSE") o per riavviarla.

Breve ascolto di tutti i brani

Con la funzione Scan si riproducono tutti i brani del CD per circa 10 secondi.

- Premere il tasto **2** **SCAN** (11) per avviare il breve ascolto ("SCN TRCK") o per continuare

ad ascoltare il brano al momento riprodotto ("SCN OFF").

Riproduzione di brani in ordine casuale

- Premere il tasto **3** **MIX** (11) per attivare la funzione MIX (CD audio: "MIX CD"; MP3: "MIX FLDR") o per disattivarla ("MIX OFF").

La funzione MIX è attiva quando sul display viene visualizzato il simbolo **MIX**.

Riproduzione ripetuta di singoli brani o directory

- Premere una o due volte il tasto **4** **RPT** (11) per passare da una modalità di riproduzione all'altra:

Funzionamento	Indicazione	Significato
CD	RPT TRCK	Ripetizione brano
MP3/WMA	RPT FILE	Ripetizione brano
	RPT FLDR	Ripetizione cartella
Gener.	RPT OFF	Riproduzione normale

La funzione RPT è attivata quando sul display viene visualizzato il simbolo **RPT**.

Impostazione dell'indicazione sul display

- Premere una o più volte il tasto **DISP** (12) per passare da una visualizzazione all'altra:

Funzionamento	Indicazione	Significato
CD	D-TITLE	Nome del CD
	T-TITLE	Titolo del brano
	P-TIME	Durata di riproduzione/numero del brano
	CLOCK	Ora
MP3/WMA	TITLE	Titolo del brano*
	ALBUM	Nome dell'album*
	FOLDER	Nome della cartella
	FILE	Nome del file
	P-TIME	Durata della riproduzione/numero del brano
	CLOCK	Ora

* Solo se memorizzato sotto forma di tag ID3

- Premere il tasto **DISP** (12) per circa 2 secondi per visualizzare una volta il testo sotto forma di testo scorrevole.

Regolazioni del suono

Le impostazioni nel menu audio nonché l'adattamento del livello valgono per la fonte audio di volta in volta selezionata.

Richiamo ed abbandono del menu audio

- Se necessario, premere ripetutamente il tasto On/ Off (4) fino a selezionare la fonte audio desiderata.
- Premere brevemente il tasto **AUD** (9) per aprire il menu audio.
- Premere ripetutamente il tasto **AUD** (9) fino a selezionare la voce del menu desiderata.
- Effettuare l'impostazione (vedere paragrafo successivo).
- Premere brevemente il tasto **MENU** (15) per uscire dal menu audio.

Effettuare l'impostazione nel menu audio

SW L

(solo versione Buenos Aires 200)

Livello subwoofer. Impostazioni: da -15 a +15.

- Ruotare il tasto On/Off (4) per effettuare l'impostazione.

X-BASS

Aumento dei toni bassi a volume esiguo. Impostazioni: OFF (spento), 1, 2 (aumento massimo).

- Ruotare il tasto On/Off (4) per passare da un'impostazione all'altra.

NATURAL / ROCK / POPS / EASY / TOP40 / JAZZ / GAME / USER

Preimpostazioni dell'equalizzatore: NATURAL, ROCK, POPS, EASY, TOP40, JAZZ, GAME.

"USER" non è una preimpostazione dell'equalizzatore e compare sotto forma di voce del menu solo se è stato impostato manualmente da ultimo il livello dei toni bassi, alti e medi. Non appena si seleziona una preimpostazione, questa sostituisce le impostazioni effettuate manualmente.

- Ruotare il tasto On/Off (4) per passare da un'impostazione all'altra.

BAS L

Livello dei bassi. Impostazioni: da -7 a +7.

- Ruotare il tasto On/Off (4) per effettuare l'impostazione.

MID L

Livello medio. Impostazioni: da -7 a +7.

- Ruotare il tasto On/Off (4) per effettuare l'impostazione.

TRE L

Livello degli alti. Impostazioni: da -7 a +7.

- Ruotare il tasto On/Off (4) per effettuare l'impostazione.

BAL

Bilanciamento del volume a sinistra/destra (Balance) Impostazioni: da L 9 (lato sx) a R 9 (lato dx).

- Ruotare il tasto On/Off (4) per effettuare l'impostazione.

FAD

Bilanciamento del volume tra zona anteriore/posteriore (fader) Impostazioni: da F 9 (lato ant.) a R 9 (lato post.).

- Ruotare il tasto On/Off (4) per effettuare l'impostazione.

Adattamento del livello per una fonte audio

È possibile impostare separatamente il livello per ciascuna fonte audio, ad es. per ottenere un livello di riproduzione uniforme per tutte le fonti. Impostazioni: per AUX da -8 a +8, per tutte le altre fonti audio da -8 a 0.

- Se necessario, premere ripetutamente il tasto On/ Off (4) fino a selezionare la fonte audio desiderata.
- Premere il tasto **AUD** (9) per circa 2 secondi.

- Se necessario, premere brevemente il tasto **AUD** (9) per selezionare la voce del menu "V-OFF".

- Ruotare il tasto On/Off (4) per effettuare l'impostazione.

- Premere brevemente il tasto **MENU** (15) per uscire dal menu.

Impostazione del filtro passabasso per il subwoofer (solo versione Buenos Aires 200)

Possibile solo se nel menu utente è selezionata l'impostazione SWPRE SW. Impostazioni: THRU (nessun filtro passabasso), 80H (Hz), 120H (Hz), 160H (Hz).

- Premere il tasto **AUD** (9) per circa 2 secondi.

È selezionata la voce del menu "LPF".

- Ruotare il tasto On/Off (4) per effettuare l'impostazione.

- Premere brevemente il tasto **MENU** (15) per uscire dal menu.

Impostazione del tipo di altoparlante

Impostare il tipo di altoparlante collegato all'apparecchio per ottimizzare il suono. Impostazioni: SP OFF (nessun tipo selezionato), SP 5/4 (altoparlante con diametro da 4 o 5"), SP 6*9/6 (altoparlante con diametro da 6 o 6x9"), SP OEM (altoparlante originale Blaupunkt).

- Se necessario, premere ripetutamente il tasto On/ Off (4) fino a selezionare "NO SRC".

- Premere brevemente il tasto **AUD** (9).

- Ruotare il tasto On/Off (4) per passare da un'impostazione all'altra.

- Premere brevemente il tasto **AUD** (9) per uscire dal menu.

Impostazioni personalizzate

Richiamo ed abbandono del menu utente

- Premere brevemente il tasto **MENU** (15) per circa 2 secondi per aprire il menu.
- Premere ripetutamente il tasto **AM** (13) / **FM** (14) fino a selezionare la voce menu desiderata.
- Effettuare l'impostazione (vedere paragrafo successivo).
- Premere brevemente il tasto **MENU** per uscire dal menu.

Effettuare impostazioni nel menu utente

LO.S

Possibile solo nell'esercizio radio FM: attivazione o disattivazione della scarsa sensibilità per la ricerca delle stazioni. Impostazioni: ON (att.), OFF (disatt.).

- Per passare da un'impostazione all'altra premere il tasto < 2 / > 3.

NEWS

Possibile solo se è selezionata una fonte audio: attivazione o disattivazione della priorità ai giornali radio nell'esercizio CD, MP3, WMA e AUX ed impostazione dell'intervallo minimo tra i due giornali trasmessi. Impostazioni: OFF (disatt.), OOM (nessun intervallo minimo), 10M - 90M (intervallo minimo tra 10 e 90 minuti in intervalli da 10 minuti).

- Per passare da un'impostazione all'altra premere il tasto < 2 / > 3.

Nota:

I giornali radio vengono trasmessi correttamente solo se sono contrassegnati dal segnale PTY "NEWS".

AUTO1 / AUTO2 / MANUAL

Possibile solo nell'esercizio radio: selezionare la modalità per impostare le stazioni. Impostazioni: AUTO1 (ricerca delle stazioni), AUTO2 (passare

da una stazione memorizzata e l'altra), MANUAL (impostare manualmente la frequenza).

- Per passare da un'impostazione all'altra premere il tasto < 2 / > 3.

A-MEMORY

Possibile solo nell'esercizio radio: ricerca automatica e memorizzazione di stazioni (funzione Travelstore).

- Premere il tasto **AUD** (9) per circa 2 secondi.

Sui tasti **1 - 6** (11) vengono memorizzate 6 stazioni per il livello di memoria corrente. Nell'esercizio FM si possono memorizzare altre stazioni dopo il passaggio su un altro livello, qualora si riavvii la memorizzazione automatica.

AF

Possibile solo se è selezionata una fonte audio: attivazione o disattivazione della frequenza alternata (funzione RDS). Impostazioni: ON (att.), OFF (disatt.).

- Per passare da un'impostazione all'altra premere il tasto < 2 / > 3.

Con funzione FA attivata (RDS), in caso di scarsa ricezione si passa automaticamente su una stazione che trasmette lo stesso programma.

REG

Possibile solo se è selezionata una fonte audio: attivazione o disattivazione di una funzione nazionale. Impostazioni: ON (att.), OFF (disatt.).

- Per passare da un'impostazione all'altra premere il tasto < 2 / > 3.

Con funzione nazionale attivata si passa sulla frequenza alternata della stazione su cui viene trasmesso lo stesso programma nazionale.

ATPS

Possibile solo se è selezionata una fonte audio: attivazione o disattivazione della ricerca automatica per le stazioni che trasmettono informazioni sul traffico. Impostazioni: ON (att.), OFF (disatt.).

- Per passare da un'impostazione all'altra premere il tasto <2/>3.

In caso di APTS attivata e se nell'esercizio CD, MP3, WMA o AUX con priorità alle informazioni sul traffico attiva la ricezione della stazione che si sta ascoltando va persa, in sottofondo si cerca automaticamente un'altra stazione.

MONO

Possibile solo nell'esercizio radio FM: attivazione o disattivazione della riproduzione mono per stazioni radio. Impostazioni: ON (att.), OFF (disatt.).

- Per passare da un'impostazione all'altra premere il tasto <2/>3.

SCL

Attivazione o disattivazione della visualizzazione automatica del testo sotto forma di testo scorrevole. Impostazioni: AUTO (att.), MANU (disatt.).

- Per passare da un'impostazione all'altra premere il tasto <2/>3.

DEMO

Attivazione o disattivazione della modalità di dimostrazione. Impostazioni: ON (att.), OFF (disatt.).

- Premere il tasto **AUD** 9 per circa 2 secondi per passare da un'impostazione all'altra.

DIM

Attivare o disattivare l'adattamento automatico della luminosità del display a quella ambientale. Impostazioni: ON (att.), OFF (disatt.).

- Per passare da un'impostazione all'altra premere il tasto <2/>3.

SPRM

Possibile solo nell'esercizio MP3 e WMA: attivazione o disattivazione della funzione Supreme. Impostazioni: ON (att.), OFF (disatt.).

- Per passare da un'impostazione all'altra premere il tasto <2/>3.

La funzione Supreme migliora il suono nei brani che sono stati codificati con bassa velocità di trasferimento dati. Attraverso questa velocità si

riduce il range di frequenza superiore in fase di codifica. Per la riproduzione la funzione Supreme ricalcola il range di frequenza superiore ampliando in tal modo lo spettro sonoro. Nei brani con velocità di trasferimento dati elevata o variabile o con range di frequenza superiore leggermente marcato, la funzione Supreme consente solo un lieve miglioramento del suono.

NAME SET

Possibile solo nell'esercizio AUX: selezione dei nomi per l'entrata AUX. Impostazioni: AUX, TV, VIDEO, GAME, PORTABLE, DVD.

- Premere il tasto **AUD** 9 per circa 2 secondi.

- Per passare da un'impostazione all'altra premere il tasto <2/>3.

Nota:

A 10 secondi dall'ultima pressione del tasto si esce automaticamente dal menu.

L'esercizio AUX viene selezionato con il nome impostato.

SYNC

Possibile solo se è selezionata la modalità "NO SRC": attivazione o disattivazione della sincronizzazione automatica dell'ora tra l'apparecchio e la stazione RDS ricevuta. Impostazioni: ON (att.), OFF (disatt.).

- Per passare da un'impostazione all'altra premere il tasto <2/>3.

Nota:

Finché è attivata la sincronizzazione automatica, non è possibile impostare manualmente l'ora.

SWPRE

(solo versione Buenos Aires 200)

Possibile solo se è selezionata la modalità "NO SRC": impostazione dell'uscita del preamplificatore. Impostazioni: R (per amplificatore esterno), SW (per subwoofer).

- Per passare da un'impostazione all'altra premere il tasto <2/>3.

Con l'impostazione "R", all'uscita del preamplificatore è disponibile lo spettro completo delle frequenze. Con l'impostazione "SW" è possibile impostare un filtro passabasso per un subwoofer collegato (vedi capitolo "Regolazioni del suono", paragrafo "Impostazione del filtro passabasso per il subwoofer").

AUX

Possibile solo se è selezionata la modalità "NO SRC": impostazione dell'entrata AUX. Impostazioni: OFF (esercizio AUX non selezionabile), ON1 (esercizio AUX selezionabile), ON2 (esercizio AUX selezionabile, abbassamento del volume ON; vedi sotto).

➤ Per passare da un'impostazione all'altra premere il tasto < ② / > ③.

Con l'impostazione "ON2": se si spegne l'apparecchio nell'esercizio AUX, dopo la riaccensione il volume è inizialmente basso ("ATT ON", abbassamento del volume ON). Ruotare il tasto On/Off ④ di un passo in senso orario per ripristinare il volume impostato da ultimo ("ATT OFF", abbassamento del volume OFF).

OFF

Possibile solo se è selezionata la modalità "NO SRC": impostazione della durata dopo lo spegnimento automatico dell'apparecchio in modalità "NO SRC". Impostazioni: OFF (disatt.), 20M (minuti), 40M (minuti), 60M (minuti).

➤ Per passare da un'impostazione all'altra premere il tasto < ② / > ③.

Nota:

Se è attivo lo spegnimento automatico (impostazione 20M, 40M o 60M), la modalità di dimostrazione si disattiva automaticamente.

CD READ

Possibile solo se è selezionata la modalità "NO SRC": impostazione della riproduzione CD. Impostazioni: 1 (per CD audio e MP3/WMA), 2 (solo per CD audio).

➤ Per passare da un'impostazione all'altra premere il tasto < ② / > ③.

Con l'impostazione "1" l'apparecchio riconosce sia i CD audio che quelli MP3/WMA, riproducendoli. Spesso i CD con il controllo di copia non possono essere riprodotti con questa impostazione. Con l'impostazione "2" l'apparecchio riconosce solo i CD audio senza riprodurre quelli MP3/WMA. Con questa impostazione possono essere riprodotti anche molti CD con il controllo di copia.

Impostazione manuale dell'ora

Possibile solo se nel menu utente è selezionata l'impostazione "SYNC OFF".

- Se necessario premere ripetutamente il tasto **DISP** ⑫ fino a visualizzare l'ora.
- Premere il tasto **DISP** ⑫ per ca. 2 secondi.
- Premere il tasto **AM** ⑬ / **FM** ⑭ per impostare le ore.
- Premere il tasto < ② / > ③ per impostare i minuti.
- Premere brevemente il tasto **DISP** ⑫.

Altre funzioni

Fonti audio esterne

Collegamento di fonti audio esterne

Si possono collegare fonti audio esterne come ad es. lettori CD portatili, lettori MiniDisc, lettori MP3 attraverso la presa AUX-IN anteriore (8) (entrata AUX) ed effettuare la riproduzione nell'esercizio AUX attraverso gli altoparlanti dell'autoradio.

Passaggio alla modalità AUX

➤ Premere ripetutamente il tasto On/ Off (4) fino a visualizzare "AUX".

Note:

- È possibile disinserire l'entrata AUX, se non è collegata alcuna fonte audio esterna (vedi nel capitolo "Impostazioni personalizzate", paragrafo "Effettuare impostazioni nel menu utente", voce del menu "AUX").
- Per l'entrata AUX è possibile selezionare un nome diverso da "AUX" (vedi nel capitolo "Impostazioni personalizzate", paragrafo "Effettuare impostazioni nel menu utente", voce del menu "NAME SET").

Ripristino delle impostazioni di fabbrica

➤ Premere il tasto Reset (10) con un oggetto appuntito (ad es. uno spillo o la punta di una biro).

Impostazioni di fabbrica nel menu utente:

SYNC	ON	AF	ON
DIM	OFF	REG	ON
SWPRE	R	ATPS	ON
SPRM	ON	MONO	OFF
NEWS	OFF	SCL	OFF
LO.S	OFF	AUX	ON1
DEMO	OFF	CD READ	1

Dati tecnici

Amplificatori

Potenza di uscita: 4 x 30 watt sinusoidali secondo DIN 45324 con 14,4 V a 4 Ohm.
4 x 50 watt di potenza massima

Tuner

Gamma di lunghezza d'onda (Europa):

FM: 87,5 - 108 MHz
OM: 531 - 1 611 kHz
OL: 153 - 281 kHz

Gamma di trasmissione FM:

30 - 15 000 Hz

CD

Gamma di trasmissione:

20 - 20.000 Hz

Pre-amp Out (solo versione Buenos Aires 200)

2 canali: 2 V

Sensibilità di ingresso

Ingresso AUX: 1,2 V / 10 kΩ

Dimensioni e peso

L x H x P (mm): 182 x 53 x 155
Peso ca. 1,30 kg

Con riserva di modifiche

L'apparecchio illustrato nel presente libretto di istruzioni d'uso è conforme all'articolo 2 comma 1, del Decreto Ministeriale 28 agosto 1995, n. 548.

Hildesheim, 07.11.2008

Blaupunkt GmbH

Robert-Bosch-Straße 200

D-31139 Hildesheim

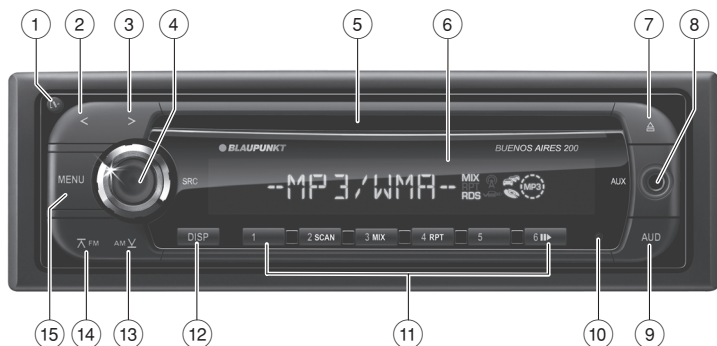

- 1 **V**-toets
Afneembaar bedieningspaneel ontgrendelen
- 2 **<**-toets
Im het menu: instelling veranderen
Radioweergave: zender instellen
CD-/MP3-/WMA-weergave: titelselectie
- 3 **>**-toets
Im het menu: instelling veranderen
Radioweergave: zender instellen
CD-/MP3-/WMA-weergave: titelselectie
- 4 Aan/uit-toets
Kort indrukken: uitgeschakelde apparaat inschakelen, audiobron/"NO SRC"-modus kiezen
Lang indrukken: uitschakelen van het apparaat
Draaien: volume instellen, instellingen in audiomenu veranderen
- 5 CD-opening
- 6 Display
- 7 **▲**-toets (Eject)
CD uitwerpen
- 8 Front-AUX-IN-bus
- 9 **AUD**-toets
Audio-menu oproepen
- 10 Reset-toets
Apparaat op de fabrieksinstellingen terugzetten
- 11 Toetsenblok **1 - 6**
- 12 **DISP**-toets
Kort indrukken: weergave omschakelen
Lang indrukken: tekst als lichtkrant weergeven
- 13 **AM V**-toets
In menu: menupunt oproepen
Radioweergave: golfgebied MW kiezen
MP3-/WMA-weergave: naar de vorige map overgaan
- 14 **FM**-toets
In menu: menupunt oproepen
Radioweergave: golfgebied FM kiezen, tussen FM-geheugenniveaus omschakelen
MP3-/WMA-weergave: naar de volgende map overgaan
- 15 **MENU**-toets
Lang indrukken: gebruikersmenu oproepen
Kort indrukken: PTY-menu oproepen, menu's verlaten

Belangrijke informatie	68	CD-/MP3-/WMA-weergave	74
Over deze handleiding	68	Basisinformatie.....	74
Voor uw veiligheid	68	Naar CD-/MP3-/WMA-weergave omschakelen	74
Schoonmaakinstructies.....	69	CD plaatsen.....	74
Afvoer afgedankte apparaten	69	CD verwijderen	74
Leveringsomvang	69	Titel kiezen	74
Speciale toebehoren (niet meegeleverd) ...	69	Map kiezen (alleen in MP3-/WMA-weergave)	75
Garantie.....	69	Titel direct kiezen	75
In bedrijf nemen	70	Snelle zoekdoorloop	75
Bedieningspaneel afnemen/plaatsen.....	70	Weergave onderbreken	75
In-/uitschakelen	70	Alle titels kort weergeven.....	75
Volume instellen.....	70	Titels in willekeurige volgorde weergeven	75
"NO SRC"-modus (geluidsonderdrukking) ..	70	Afzonderlijke titels resp. mappen herhaald afspelen.....	75
Voorversterkeruitgang (alleen Buenos Aires 200)	71	Displayweergave instellen.....	76
Radioweergave.....	71	Klankinstellingen.....	76
RDS	71	Audiomenu oproepen en verlaten	76
Naar radioweergave omschakelen	71	Instelling in audiomenu uitvoeren.....	76
Geheugenniveau (FM1, FM2, FM3, MW) kiezen.....	71	Niveau voor een audiobron aanpassen.....	77
Zenders instellen.....	72	Lage tonen doorlaatfilter voor de subwoofer instellen (alleen Buenos Aires 200).....	77
PTY	72	Luidsprekertype instellen	77
Zender opslaan/opgeslagen zenders oproepen	73	Gebruikersinstellingen	78
Zenders automatisch programmeren (Travelstore).....	73	Gebruikersmenu oproepen en verlaten	78
Voorrang voor verkeersinformatie in-/uitschakelen	73	Instelling in gebruikersmenu uitvoeren.....	78
Displayweergave instellen.....	73	Kloktijd handmatig instellen	80
		Overige functies	81
		Externe audiobronnen.....	81
		Fabrieksinstellingen herstellen	81
		Technische gegevens	81
		Inbouwhandleiding	130

Belangrijke informatie

Over deze handleiding

Deze handleiding bevat belangrijke informatie voor het eenvoudig en veilig inbouwen en bedienen van het apparaat.

- Lees deze handleiding zorgvuldig en volledig door, voordat u het apparaat gebruikt.
- Bewaar deze handleiding zodanig, dat deze te allen tijde voor alle gebruikers toegankelijk is.
- Geef het apparaat altijd samen met deze handleiding aan derden door.

Houd u tevens de handleidingen van de apparaten aan die in combinatie met dit apparaat worden gebruikt.

Gebruikte symbolen

In deze handleiding worden de volgende symbolen gebruikt:



VOORZICHTIG!

Waarschuwt voor laserstraal



VOORZICHTIG!

Waarschuwt voor beschadiging van het CD-speler



Het CE-teken bevestigt dat de EU-richtlijnen zijn aangehouden.

- ➔ Geeft een handeling aan
- Geeft een opsomming aan

Correct gebruik

Dit apparaat is voor inbouw en gebruik in een voertuig met 12 V boordspanning ontworpen en moet in een DIN-opening worden ingebouwd. Let op de vermogensgrenzen in de technische gegevens. Laat reparaties en eventueel de inbouw door een vakman uitvoeren.

Conformiteitsverklaring

Hiermee verklaart Blaupunkt GmbH, dat de apparaten Buenos Aires 200 en Stockholm 100 voldoen aan de basiseisen en andere relevante voorschriften van de richtlijn 89/336/EWG.

Voor uw veiligheid

Het apparaat werd conform de huidige stand van de techniek en de erkende veiligheidstechnische regels gefabriceerd. Toch kunnen er gevaren ontstaan wanneer u de veiligheidsinstructies in deze handleiding niet aanhoudt.

Wanneer u het apparaat zelf inbouwt

U mag het apparaat alleen inbouwen, wanneer u ervaring heeft met de inbouw van autoradio's en bekend bent met het elektrische systeem van het voertuig. Houdt u daarom de inbouwhandleiding aan het einde van deze handleiding aan.

Dat moet u aanhouden!



VOORZICHTIG!

In dit apparaat bevindt zich een klasse 1-laser welke letsel aan uw ogen kan veroorzaken.

Open het apparaat niet en voer geen wijzigingen uit aan het apparaat.

In bedrijf:

- Bedien het apparaat uitsluitend wanneer de verkeerssituatie dit toelaat. Stop op een geschikte plek voor uitgebreidere bediening.
- Bedieningsdeel alleen bij stilstaand voertuig verwijderen of bevestigen.
- Luister altijd met een redelijk volume, om uw gehoor te beschermen en om akoestische waarschuwingssignalen (bijv. politie) te kunnen horen. Tijdens mute-pauzes (bijv. bij het wisselen van audiobron) is het veranderen van het volume niet hoorbaar. Verhoog niet het volume tijdens deze geluidsonderdrukking.

Na bedrijf:

- Het apparaat zonder bedieningspaneel is waardeloos voor het dievengilde. Verwijder altijd het bedieningspaneel wanneer u het voertuig verlaat.
- Transporteer het bedieningspaneel zo dat het tegen stoten is beschermd en de contacten niet vuil kunnen worden.

Schoonmaakinstructies

Oplos-, reinigings- en schuurmiddelen alsmede cockpit-spray en kunststofonderhoudsmiddelen kunnen stoffen bevatten welke het oppervlak van het apparaat aantasten.

Gebruik voor de reiniging van het apparaat uitsluitend een droge, of iets vochtige doek.

Reinig indien nodig de contacten van het bedieningspaneel met een zachte, in schoonmaakalcohol gedrenkte doek.

Afvoer afgedankte apparaten



Voer uw afgedankte apparaat niet af met het huisvuil!

Gebruik voor het afvoeren van het oude apparaat de beschikbare retour- en verzamelsystemen.

Leveringsomvang

In de leveringsomvang zijn inbegrepen:

- 1 Autoradio
- 1 Gebruiksaanwijzing
- 1 Stoffen etui voor het bedieningspaneel
- 1 Frame
- 1 Onderdelenset
- 2 Demontagegereedschappen
- 1 Aansluitkabel

Speciale toebehoren (niet meegeleverd)

Gebruik alleen de door Blaupunkt toegelaten, speciale toebehoren, zoals bijvoorbeeld:

- Blaupunkt- of Velocity-versterker

Informeer bij uw Blaupunkt-dealer of op internet onder www.blaupunkt.com.

Garantie

Voor onze producten die binnen de Europese Unie gekocht zijn, bieden wij een fabrieksgarantie. Voor buiten de EU gekochte apparaten gelden de garanti voorwaarden van de betreffende vertegenwoordigingen in die landen.

De garantie bepalingen kunt u vinden op www.blaupunkt.com of direct opvragen bij:

Blaupunkt GmbH
Hotline
Robert-Bosch-Str. 200
D-31139 Hildesheim

Service

In enkele landen biedt Blaupunkt een reparatie- en afhaalservice aan.

Kijk op www.blaupunkt.com of deze dienst ook in uw land beschikbaar is.

Mocht u van deze dienst gebruik willen maken, dan kunt u via het internet het afhalen van uw apparaat aanvragen.

In bedrijf nemen

Bedieningspaneel afnemen/plaatsen

Uw radio is ter bescherming tegen diefstal uitgerust met een afneembaar bedieningspaneel (release panel). Neem het bedieningspaneel steeds mee wanneer u het voertuig verlaat. Zonder dit bedieningspaneel is het apparaat voor een dief waardeloos.

Voorzichtig

Beschadiging van het bedieningspaneel

Laat het bedieningspaneel niet vallen.

Stel het bedieningspaneel niet aan direct zonlicht of andere warmtebronnen bloot.

Voorkom directe aanraking van de contacten van het bedieningspaneel met de huid.

Bedieningspaneel afnemen

- Druk op de toets  ①, om het bedieningspaneel vrij te geven.
- Pak het bedieningspaneel aan de linker zijde vast en trek deze eerst recht naar voren en dan naar links uit de houder.

Bedieningspaneel plaatsen

- Schuif het bedieningspaneel in de houder aan de rechter rand van de behuizing.
- Duw het bedieningspaneel voorzichtig in de linker houder totdat het vergrendelt.

In-/uitschakelen

- Druk bij ingeschakelde voertuigontsteking kort op de aan-/uit-toets ④, om het apparaat in te schakelen.
- resp. -
- Druk op de aan-/uit-toets ④ gedurende ca. 2 seconden, om het apparaat uit te schakelen.

Het apparaat onthoudt de laatst beluisterde audiobron voor de volgende keer inschakelen. Een geplaatste CD blijft achter in het apparaat.

Opmerkingen:

- Bij uitgeschakelde voertuigontsteking kan het apparaat niet met de aan-/uit-toets ④ worden ingeschakeld.
- Het apparaat wordt met de voertuigontsteking uit- en weer ingeschakeld, wanneer het met de ontsteking is verbonden (zie inbouwhandleiding).

Volume instellen

Het volume kan in stappen van 0 (uit) tot 66 (maximaal) worden ingesteld.

- Draai aan de aan-/uit-toets ④, om het volume te veranderen.

Opmerking:

Wanneer een telefoon of navigatiesysteem zoals in de inbouwhandleiding staat beschreven met het apparaat is verbonden, dan wordt het volume van het apparaat bij een telefoonsprek resp. een navigatiemelding onderdrukt. Op het display verschijnt dan "PHONE".

"NO SRC"-modus (geluidsonderdrukking)

In plaats van een audiobron kunt u de "NO SRC"-modus kiezen ("No Source": geen audiobron).

In de "NO SRC"-modus is er geen audiobron gekozen. Het apparaat is stil geschakeld en schakelt zichzelf evt. automatisch na een vooringestelde tijd uit (zie paragraaf "Gebruikersinstellingen", paragraaf "Instelling in gebruikersmenu uitvoeren", menupunt "OFF").

Bepaalde gebruikersinstellingen kunt u alleen in de "NO SRC"-modus uitvoeren.

Naar de "NO SRC"-modus overgaan

- Druk zo vaak op de aan-/uit-toets ④, tot "NO SRC" wordt weergegeven.

Voorversterkeruitgang (alleen Buenos Aires 200)

Dit apparaat beschikt over een voorversterker uitgang.

Instellingen voor de voorversterkeruitgang:

- Hoofdstuk "Gebruikersinstellingen", paragraaf "Instelling in gebruikersmenu uitvoeren", menupunt "SWPRE"
- Hoofdstuk "Klankinstellingen", paragraaf "Lage tonen doorlaatfilter voor subwoofer instellen".

Radioweergave

RDS

Vele FM-zenders verzenden naast het programma een RDS-sigitaal (Radio Data System), waarmee de volgende extra functies mogelijk zijn:

- De zendernaam wordt in het display getoond.
- Het apparaat herkent verkeersberichten en nieuwsuitzendingen en kan deze in iedere weergavesoort (bijv. tijdens CD-weergave) automatisch doorgeven.
- Alternatieve frequentie (F): wanneer de RDS-functie AF geactiveerd is, schakelt het apparaat automatisch naar de als beste te ontvangen frequentie van de ingestelde zender.
- Regionaal (REG): Sommige zenders verdelen hun programma op bepaalde tijden in regionale programma's met verschillende inhoud. Bij ingeschakelde REG-functie schakelt het apparaat alleen over naar alternatieve frequenties, wanneer die hetzelfde regionale programma uitzenden.

Voor het in- en uitschakelen van de RDS- resp. REG-functie leest u in hoofdstuk "Gebruikersinstellingen" de paragraaf "Instelling in gebruikersmenu uitvoeren" (menupunten "AF", "REG").

Naar radioweergave omschakelen

- ➔ Druk zo vaak op de aan-/uit-toets  (4), tot "FM"/"AM" wordt weergegeven.

Geheugenniveau (FM1, FM2, FM3, MW) kiezen

- ➔ Druk zo vaak op de toets  FM (14), tot het gewenste FM-geheugenniveau (FM1, FM2, FM3) wordt weergegeven.

- resp. -

- ➔ Druk op de toets  MW (13), om het geheugenniveau MW te kiezen.

Opmerking:

Op elk geheugenniveau kunnen maximaal 6 zenders worden geprogrammeerd.

Zenders instellen

Met de toetsen <2>/>3 kunt u zenders handmatig of met behulp van de automatische zoekdoorloop instellen of tussen de opgeslagen zenders schakelen. Stel de gewenste functie vooraf in het gebruikersmenu in (zie hoofdstuk "Gebruikersinstellingen", paragraaf "Instelling in gebruikersmenu uitvoeren", menupunt "AUTO1 / AUTO2 / MANUAL").

Zoekafstemming starten (instelling "AUTO1")

➤ Druk kort op de toets <2>/>3, om de volgende ontvangbare zender in te stellen.

Opmerkingen:

- Bij ingeschakelde voorrang voor verkeersinformatie (📻) worden alleen verkeersinformatiezenders ingesteld.
- De gevoeligheid van de zoekdoorloop kan worden ingesteld (zie paragraaf "Gebruikersinstellingen", paragraaf "Instelling in gebruikersmenu uitvoeren", menupunt "LO.S").

Zender handmatig instellen (instelling "MANUAL")

➤ Druk kort eenmaal of meerdere malen op de toets <2>/>3, om de frequentie stapsgewijs te veranderen.

➤ Houd de toets <2>/>3 ingedrukt, om de frequentie snel te veranderen.

Tussen opgeslagen zenders wisselen (instelling "AUTO2")

➤ Druk kort op de toets <2>/>3, om de zender op de volgende geheugenpositie in te stellen.

PTY

Een FM-zender kan het actuele programmatype overdragen, bijv. KULTUR, POP, JAZZ, ROCK, SPORT of WISSEN. Met de PTY-functie kunt u zo doelgericht naar uitzendingen van een bepaald programmatype zoeken, bijv. naar rock- of sport-

uitzendingen. Let erop, dat PTY niet door alle zenders wordt ondersteund.

Programmatype kiezen en zender zoeken

U kunt een willekeurig of eerder opgeslagen programmatype (zie paragraaf "Programmatyp opslaan") selecteren.

➤ Druk kort op de toets **MENU** 15.

Het PTY-menu wordt weergegeven.

➤ Druk evt. zo vaak op de toets **AM V** 13 / **FM** 14, tot het gewenste programmatype wordt weergegeven.

- of -

➤ Druk op de voorkeuzetoets **1-6** 11, waaronder het gewenste programmatype is opgeslagen.

➤ Druk kort op de toets <2>/>3, om de zoekdoorloop naar de volgende zender van het geselecteerde programmatype te starten.

➤ Druk evt. kort op de toets **MENU** 15, om het PTY-menu te verlaten of de zoekdoorloop te onderbreken.

Opmerkingen:

- Wanneer geen zender met het gekozen programmatype wordt gevonden, wordt kort "NO PTY" weergegeven. De laatst weergegeven zender wordt opnieuw ingesteld.
- De displaytaal voor de weergave van de programmatypen kan worden ingesteld (zie paragraaf "Taal voor programmatypen instellen").

Programmatype opslaan

U kunt programmatypen opslaan en voor het zoeken selecteren.

➤ Druk kort op de toets **MENU** 15, om het PTY-menu te openen.

➤ Druk evt. zo vaak op de toets **AM V** 13 / **FM** 14, tot het gewenste programmatype wordt weergegeven.

- Druk gedurende ca. 2 seconden op de gewenste voorkeuzetoets **1 - 6** (11) om het programmatype op te slaan.
- Druk kort op de toets **MENU** (15), om het PTY-menu te verlaten.

Taal voor programmatypen instellen

U kunt de taal kiezen waarin de programmatypen moeten worden weergegeven.

- Druk kort op de toets **MENU** (15), om het PTY-menu te openen.
- Druk kort op de toets **DISP** (12), om het taal-menu te openen.
- Druk evt. zo vaak op de toets **AM** ∇ (13) / **FM** (14), tot de gewenste taal (ENGLISH/FRENCH/GERMAN) wordt getoond.
- Druk kort op de toets **DISP** (12).
- Druk kort op de toets **MENU** (15), om het PTY-menu te verlaten.

Zender opslaan/opgeslagen zenders oproepen

- Kies het gewenste geheugenniveau.
- Stel evt. de gewenste zender in.
- Druk gedurende ca. 2 seconden op de voorkeuzetoets **1 - 6** (11) om de actuele zender onder de toets op te slaan.
- resp. -
- Druk kort op de voorkeuzetoets **1 - 6** (11), om de opgeslagen zender op te roepen.

Zenders automatisch programmeren (Travelstore)

Met Travelstore worden telkens 6 zender uit de regio op het actuele geheugenniveau opgeslagen. Eerder opgeslagen zenders op dit geheugenniveau worden hierbij gewist.

Om de Travelstore-functie te starten, kiest u in het gebruikersmenu het menupunt "A-MEMORY" (zie paragraaf "Gebruikersinstellingen", paragraaf "Instelling in gebruikersmenu uitvoeren").

Opmerking:

Bij ingeschakelde voorrang voor verkeersinformatie (🚚) worden alleen verkeersinformatiezenders ingesteld.

Vorrang voor verkeersinformatie in-/uitschakelen

- Druk gedurende ca. 2 seconden op de toets **FM** (14), om de voorrang in- resp. uit te schakelen.

Bij ingeschakelde voorrang wordt in het display het filesymbool (🚚) weergegeven. Tijdens een verkeersbericht wordt "TRAFFIC" op het display weergegeven.

Opmerkingen:

- Het volume, dat u tijdens een verkeersbericht instelt, wordt bij de volgende meldingen ook automatisch ingesteld.
- Om een doorgeschakeld verkeersbericht af te breken, drukt u gedurende ca. 2 seconden op de toets **FM** (14).

Displayweergave instellen

- Druk op de toets **DISP** (12) een- of tweemaal, om tussen deze weergaven te schakelen:

Weergave	Betekenis
FREQ/PS	Frequentie/zendernaam
R-TEXT	Radiotekst
CLOCK	Kloktijd

- Druk gedurende ca. 2 seconden op de toets **DISP** (12), om de getoonde tekst eenmaal als lichtkrant weer te geven.

CD-/MP3-/WMA-weergave

Basisinformatie

U kunt met deze autoradio audio-CD's (CDDA) en CD-R/RW's met audio-, MP3- of WMA-bestanden afspelen.



Gevaar voor vernieling van de CD-speler!

Niet ronde contour-CD's (shape CD's) en CD's met een doorsnede van 8 cm (mini-CD's) mogen niet worden gebruikt.

Wij aanvaarden geen aansprakelijkheid voor beschadigingen aan de CD-speler door ongeschikte CD's.

Opmerkingen:

- Voor optimaal functioneren moet u alleen CD's gebruiken met het Compact-Disc-Logo.
- Blaupunkt kan geen garantie geven voor het optimaal functioneren van tegen kopiëren beveiligde CD's en op de markt leverbare lege CD's.

Houdt bij het voorbereiden van een MP3-/WMA-CD de volgende instructies aan:

- Benaming van titels en mappen:
 - Max. 16 tekens inclusief de extensie ".mp3" resp. ".wma" (bij meer tekens vermindert het aantal door het apparaat herkenbare titels en mappen)
 - Geen speciale tekens of umlauten
- CD-formaat: audio-CD (CDDA), CD-R/RW, Ø: 12 cm
- CD-dataformaat: ISO 9669 Level 1 en 2, Joliet
- CD-brandsnelheid: max. 16-voudig (aanbevelen)
- Extensie van audiobestanden:
 - .MP3 voor MP3-bestanden
 - .WMA voor WMA-bestanden
- WMA-bestanden alleen zonder Digital Rights Management (DRM) en aangemaakt met Windows Media Player vanaf versie 8

- MP3-ID3-tags: versie 1 en 2
- Bitrate voor het aanmaken van audiobestanden:
 - MP3: 32 tot 320 kbps
 - WMA: 32 tot 192 kbps
- Max. aantal titels en mappen: 999 titels, 99 mappen

Naar CD-/MP3-/WMA-weergave omschakelen

- Druk zo vaak op de aan-/uit-toets , tot "CD" wordt weergegeven.

Opmerking:

De CD-/MP3-/WMA-weergave kan alleen worden gekozen, wanneer een CD is geplaatst.

CD plaatsen

Opmerking:



Het automatische transport van de CD mag niet worden gehinderd of geholpen.

- Schuif de CD in de CD-opening , tot een weerstand merkbaar wordt.

De CD wordt automatisch naar binnen geschoven en de weergave begint. Op het display wordt bij geplaatste CD het CD-symbool getoond.

CD verwijderen

Opmerkingen:

- Een naar buiten geschoven en niet weggenomen CD wordt na ca. 10 seconden automatisch weer naar binnen getransporteerd.
- U kunt ook CD's naar buiten laten schuiven wanneer het apparaat is uitgeschakeld of er een andere audiobron actief is.
- Druk op de toets  , om een geplaatste CD uit te schuiven.

Titel kiezen

- Druk kort op de toets   , om naar de vorige/volgende titel te gaan.

Opmerking:

Door  eenmaal in te drukken, start de actuele titel opnieuw.

Map kiezen (alleen in MP3-/WMA-weergave)

- Druk op de toets **AM** ∇ (13) / **FM** (14), om naar de voorgaande/volgende map om te schakelen.

Titel direct kiezen

U kunt een titel ook direct kiezen, zonder daarbij de actuele weergave te onderbreken.

- Druk kort op de toets **MENU** (15). Op het display wordt kort "FLD SEL" weergegeven.
- Druk tijdens MP3-/WMA-weergave op de toets \leftarrow (2), om vanuit de actuele naar de hogere map om te schakelen.
- Druk een- of meerdere malen op de toets **AM** ∇ (13) / **FM** (14) of draai aan de aan-/uit-toets (4), om een titel resp. in MP3-/WMA-weergave ook een submap in de actuele map te kiezen.
- Druk op de toets **AUD** (9), om de gekozen titel te starten resp. de submap te openen.

Opmerking:

Door indrukken van de toets **MENU** (15), kunt u het direct kiezen afbreken, zonder een nieuwe titel te starten.

Snelle zoekdoorloop

- Houdt de toets \leftarrow (2) / \rightarrow (3) net zolang ingedrukt tot de gewenste positie is bereikt.

Weergave onderbreken

- Druk op de toets **6** \blacktriangleright (11), om de weergave te onderbreken ("PAUSE") resp. te vervolgen.

Alle titels kort weergeven

Met de scan-functie wordt iedere titel van de CD gedurende ca. 10 seconden kort weergegeven.

- Druk op de toets **2** **SCAN** (11), om het kort weergeven te starten ("SCN TRCK") resp. om de actueel kort weergegeven titel verder te beluisteren ("SCN OFF").

Titels in willekeurige volgorde weergeven

- Druk op de toets **3** **MIX** (11), om de MIX-functie in te schakelen (audio-CD: "MIX CD"; MP3: "MIX FLDR") resp. uitschakelen ("MIX OFF").

Wanneer de MIX-functie actief is, wordt het MIX-symbool op het display weergegeven.

Afzonderlijke titels resp. mappen herhaald afspelen

- Druk op de toets **4** **RPT** (11) een- of tweemaal, om tussen deze weergavestanden te schakelen:

Bedrijf	Weergave	Betekenis
CD	RPT TRCK	Titel herhalen
MP3/ WMA	RPT FILE	Titel herhalen
	RPT FLDR	Map herhalen
Alg.	RPT OFF	Normale weergave

Wanneer de RPT-functie actief is, wordt het **RPT**-symbool op het display weergegeven.

Displayweergave instellen

- Druk op de toets **DISP** (12) een- of meerdere malen, om tussen deze weergaven te schakelen:

Bedrijf	Weergave	Betekenis
CD	D-TITLE	CD-naam
	T-TITLE	Titelnaam
	P-TIME	Speeltijd/titelnummer
	CLOCK	Kloktijd
MP3/ WMA	TITLE	Titelnaam*
	ALBUM	Albumnaam*
	FOLDER	Mapnaam
	FILE	Bestandsnaam
	P-TIME	Speeltijd/titelnummer
	CLOCK	Kloktijd

* alleen indien als ID3-tag opgeslagen

- Druk gedurende ca. 2 seconden op de toets **DISP** (12), om de getoonde tekst eenmaal als lichtkrant weer te geven.

Klankinstellingen

De instellingen in het audiomenu en de aanpassing van het niveau gelden voor de op dat moment actieve audiobron.

Audiomenu oproepen en verlaten

- Druk evt. zo vaak op de aan-/uit-toets (4), tot de gewenste audiobron is gekozen.
- Druk kort op de toets **AUD** (9), om het audiomenu te openen.
- Druk zo vaak op de toets **AUD** (9), tot het gewenste menupunt is gekozen.
- Voer de instelling uit (zie volgende paragraaf).
- Druk kort op de toets **MENU** (15), om het audiomenu te verlaten.

Instelling in audiomenu uitvoeren

SW L

(alleen Buenos Aires 200)

Subwoofer-niveau. Instellingen: -15 tot +15.

- Draai aan de aan-/uit-toets (4), om de instelling uit te voeren.

X-BASS

Versterking van de lage tonen bij gering volume. Instellingen: OFF (uit), 1, 2 (max. versterking).

- Draai aan de aan-/uit-toets (4), om tussen de instellingen om te schakelen.

NATURAL / ROCK / POPS / EASY / TOP40 / JAZZ / GAME / USER

Equalizer-voorstellingen: NATURAL, ROCK, POPS, EASY, TOP40, JAZZ, GAME.

"USER" is geen equalizer-voorstelling en verschijnt als menupunt alleen, wanneer u als laatste het lage tonen-, hoge tonen- of middentonen-niveau handmatig heeft ingesteld. Zodra u een equalizer-voorstelling kiest, worden uw handmatige instellingen door de voorinstellingen vervangen.

- Draai aan de aan-/uit-toets **4**, om tussen de instellingen om te schakelen.

BAS L

Niveau lage tonen. Instellingen: -7 tot +7.

- Draai aan de aan-/uit-toets **4**, om de instelling uit te voeren.

MID L

Niveau middentonen. Instellingen: -7 tot +7.

- Draai aan de aan-/uit-toets **4**, om de instelling uit te voeren.

TRE L

Niveau hoge tonen. Instellingen: -7 tot +7.

- Draai aan de aan-/uit-toets **4**, om de instelling uit te voeren.

BAL

Volumeverdeling links/rechts (Balance). Instellingen: L 9 (links) tot R 9 (rechts).

- Draai aan de aan-/uit-toets **4**, om de instelling uit te voeren.

FAD

Volumeverhouding voor/achter (Fader). Instellingen: F 9 (voor) tot R 9 (achter).

- Draai aan de aan-/uit-toets **4**, om de instelling uit te voeren.

Niveau voor een audiobron aanpassen

U kunt het niveau voor iedere audiobron afzonderlijk instellen, bijv. om eenzelfde weergaveniveau voor alle audiobronnen te realiseren. Instellingen: voor AUX -8 tot +8, voor alle andere audiobronnen -8 tot 0.

- Druk evt. zo vaak op de aan-/uit-toets **4**, tot de gewenste audiobron is gekozen.
- Druk op de toets **AUD 9** gedurende ca. 2 seconden.
- Druk evt. kort op de toets **AUD 9**, om het menupunt "V-OFF" te selecteren.

- Draai aan de aan-/uit-toets **4**, om de instelling uit te voeren.

- Druk kort op de toets **MENU 15**, om het menu te verlaten.

Lage tonen doorlaatfilter voor de subwoofer instellen (alleen Buenos Aires 200)

Alleen mogelijk, wanneer in het gebruikersmenu de instelling SWPRE SW is gekozen. Instellingen: THRU (geen lage tonen doorlaatfilter), 80H (Hz), 120H (Hz), 160H (Hz).

- Druk op de toets **AUD 9** gedurende ca. 2 seconden.

Het menupunt "LPF" is geselecteerd.

- Draai aan de aan-/uit-toets **4**, om de instelling uit te voeren.

- Druk kort op de toets **MENU 15**, om het menu te verlaten.

Luidsprekertype instellen

Stel het op het apparaat aangesloten luidsprekertype in, om de klankkleur te optimaliseren. Instellingen: SP OFF (geen type gekozen), SP 5/4 (luidspreker met 4 of 5" diameter), SP 6*9/6 (luidspreker met 6 of 6x9 " diameter), SP OEM (originele Blaupunkt-luidspreker).

- Druk evt. zo vaak op de aan-/uit-toets **4**, tot de "NO SRC" is gekozen.

- Druk kort op de toets **AUD 9**.

- Draai aan de aan-/uit-toets **4**, om tussen de instellingen om te schakelen.

- Druk kort op de toets **AUD 9**, om het menu te verlaten.

Gebruikersinstellingen

Gebruikersmenu oproepen en verlaten

- Druk op de toets **MENU** (15) gedurende ca. 2 seconden, om het menu te openen.
- Druk zo vaak op de toets **AM** (13) / **FM** (14), tot het gewenste menupunt is gekozen.
- Voer de instelling uit (zie volgende paragraaf).
- Druk kort op de toets **MENU**, om het menu te verlaten.

Instelling in gebruikersmenu uitvoeren

LO.S

Alleen in FM-radioweergave mogelijk: geringe gevoeligheid voor zoekafstemming in- of uitschakelen. Instellingen: ON (aan), OFF (uit).

- Druk op de toets <2>/>3, om tussen de instellingen om te schakelen.

NEWS

Alleen mogelijk, wanneer een audiobron is gekozen: voorrang voor nieuwuitzendingen in CD-, MP3-, WMA- en AUX-weergave in- of uitschakelen en de minimale afstand tussen twee doorgegeven nieuwsuitzendingen instellen. Instellingen: OFF (uit), OOM (geen min. afstand), 10M - 90M (min. afstand 10 tot 90 minuten in 10-minuten stappen).

- Druk op de toets <2>/>3, om tussen de instellingen om te schakelen.

Opmerking:

Nieuwsuitzendingen worden alleen dan correct doorgegeven, wanneer deze door het PTY-sigitaal "NEWS" zijn gemarkeerd.

AUTO1 / AUTO2 / MANUAL

Alleen bij radioweergave mogelijk: modus voor het instellen van zenders kiezen. Instellingen: AUTO1 (zoekafstemming), AUTO2 (tussen opge-

slagen zenders omschakelen), MANUAL (frequentie handmatig instellen).

- Druk op de toets <2>/>3, om tussen de instellingen om te schakelen.

A-MEMORY

Alleen in radioweergave mogelijk: zenders automatisch zoeken en opslaan (Travelstore-functie).

- Druk op de toets **AUD** (9) gedurende ca. 2 seconden.

6 zenders worden voor het actuele geheugenniveau onder de voorkeuzetoetsen **1 - 6** (11) opgeslagen. Tijdens FM-weergave kunt u na het omschakelen naar een ander geheugenniveau meer zenders opslaan, door het automatisch zenders zoeken opnieuw te starten.

AF

Alleen mogelijk, wanneer een audiobron is gekozen: alternatieve frequentie (RDS-functie) in- of uitschakelen. Instellingen: ON (aan), OFF (uit).

- Druk op de toets <2>/>3, om tussen de instellingen om te schakelen.

Bij ingeschakelde AF-functie (RDS) wordt bij slechte ontvangst automatisch naar een zender omgeschakeld, die hetzelfde programma uitzendt.

REG

Alleen mogelijk, wanneer een audiobron is gekozen: regionaalfunctie in- of uitschakelen. Instellingen: ON (aan), OFF (uit).

- Druk op de toets <2>/>3, om tussen de instellingen om te schakelen.

Bij ingeschakelde regionaalfunctie wordt alleen naar een alternatieve frequentie van de zender omgeschakeld, die hetzelfde regionale programma uitzendt.

ATPS

Alleen mogelijk, wanneer een audiobron is gekozen: automatische zoekdoorloop voor verkeersinformatiezenders in- of uitschakelen. Instellingen: ON (aan), OFF (uit).

- Druk op de toets < ② / > ③, om tussen de instellingen om te schakelen.

Wanneer ATPS is ingeschakeld en gaat tijdens CD-, MP3-, WMA- of AUX-weergave bij ingeschakelde voorrang voor verkeersinformatie de ontvangst van de actuele verkeersinformatiezender verloren, dan wordt op de achtergrond automatisch naar een andere verkeersinformatiezender gezocht.

MONO

Alleen in FM-radioweergave mogelijk: mono-weergave voor radiozenders in- of uitschakelen. Instellingen: ON (aan), OFF (uit).

- Druk op de toets < ② / > ③, om tussen de instellingen om te schakelen.

SCL

Automatische weergave van tekst als lichtkrant in- of uitschakelen. Instellingen: AUTO (aan), MANU (uit).

- Druk op de toets < ② / > ③, om tussen de instellingen om te schakelen.

DEMO

Demo-modus in- of uitschakelen. Instellingen: ON (aan), OFF (uit).

- Druk gedurende ca. 2 seconden op de toets **AUD** ⑨, om tussen de instellingen om te schakelen.

DIM

Automatische aanpassing van de displayhelderheid aan de omgevingshelderheid in- of uitschakelen. Instellingen: ON (aan), OFF (uit).

- Druk op de toets < ② / > ③, om tussen de instellingen om te schakelen.

SPRM

Alleen in MP3- en WMA-weergave mogelijk: Supreme-functie in- of uitschakelen. Instellingen: ON (aan), OFF (uit).

- Druk op de toets < ② / > ③, om tussen de instellingen om te schakelen.

De supreme-functie zorgt voor een klankverbetering bij titels, die met lage bitrate zijn gecodeerd. Door de lage bitrate wordt het bovenste frequentiebereik bij de codering afgeknapt. Voor het afspelen berekent de supreme-functie het bovenste frequentiebereik opnieuw en breidt daardoor het klankspectrum uit. Bij titels met hoge of variabele bitrate of met minder duidelijk aanwezig bovenste frequentiebereik zorgt de supreme-functie voor slechts weinig klankverbetering.

NAME SET

Alleen in AUX-weergave mogelijk: naam voor de AUX-ingang kiezen. Instellingen: AUX, TV, VIDEO, GAME, PORTABLE, DVD.

- Druk op de toets **AUD** ⑨ gedurende ca. 2 seconden.

- Druk op de toets < ② / > ③, om tussen de instellingen om te schakelen.

Opmerking:

10 seconden na de laatste toetsdruk wordt het menu automatisch verlaten.

De AUX-weergave wordt onder de ingestelde naam gekozen.

SYNC

Alleen mogelijk, wanneer de "NO SRC"-modus is gekozen: automatische synchronisatie van de tijd tussen apparaat en ontvangen RDS-zender in- of uitschakelen. Instellingen: ON (aan), OFF (uit).

- Druk op de toets < ② / > ③, om tussen de instellingen om te schakelen.

Opmerking:

Zolang de automatische synchronisatie is ingeschakeld, is handmatige instelling van de tijd niet mogelijk.

SWPRE

(alleen Buenos Aires 200)

Alleen mogelijk, wanneer de "NO SRC"-modus is gekozen: voorversterkeruitgang instellen. Instellingen: R (voor externe versterker), SW (voor subwoofer).

- Druk op de toets < ② / > ③, om tussen de instellingen om te schakelen.

Bij de instelling "R" staat op de voorversterker-uitgang het volledige frequentiespectrum ter beschikking. Bij de instelling "SW" kunt u voor een aangesloten subwoofer een lage tonen doorlaatfilter instellen (zie paragraaf "Klankinstellingen", paragraaf "Lage tonen doorlaatfilter voor de subwoofer instellen").

AUX

Alleen mogelijk, wanneer de "NO SRC"-modus is gekozen: AUX-ingang instellen. Instellingen: OFF (AUX-weergave niet selecteerbaar), ON1 (AUX-weergave selecteerbaar), ON2 (AUX-weergave selecteerbaar, volumereductie aan; zie onder).

➤ Druk op de toets < ② / > ③, om tussen de instellingen om te schakelen.

Bij instelling "ON2": wanneer het apparaat in AUX-weergave wordt uitgeschakeld, is het na opnieuw inschakelen in eerste instantie gedempt geschakeld ("ATT ON", volumeverlaging aan). Draai de aan-/uit-toets ④ een stap rechtsonder, om het laatst ingestelde volume weer te activeren ("ATT OFF", volumeverlaging uit).

OFF

Alleen mogelijk, wanneer de "NO SRC"-modus is gekozen: tijd instellen, waarna het apparaat in de "NO SRC"-modus automatisch wordt uitgeschakeld. Instellingen: OFF (uit), 20M (minuten), 40M (minuten), 60M (minuten).

➤ Druk op de toets < ② / > ③, om tussen de instellingen om te schakelen.

Opmerking:

Wanneer de automatische afschakeling is ingeschakeld (instelling 20M, 40M of 60M), wordt de demomodus automatisch uitgeschakeld.

CD READ

Alleen mogelijk, wanneer de "NO SRC"-modus is gekozen: CD-weergave instellen. Instellingen: 1 (voor audio-CD's en MP3-/WMA-CD's), 2 (alleen voor audio-CD's).

➤ Druk op de toets < ② / > ③, om tussen de instellingen om te schakelen.

Bij de instelling "1" herkent het apparaat zowel audio-CD's als ook MP3-/WMA-CD's en geeft deze weer. Tegen kopiëren beveiligde CD's kunnen bij deze instelling vaak niet worden afgespeeld. Bij de instelling "2" herkent het apparaat alleen audio-CD's en geeft geen MP3-/WMA-CD's weer. Bij deze instelling kunnen ook vele tegen kopiëren beveiligde CD's worden afgespeeld.

Kloktijd handmatig instellen

Alleen mogelijk, wanneer in het gebruikersmenu de instelling "SYNC OFF" is gekozen.

➤ Druk evt. zo vaak op de toets **DISP** ⑫, tot de tijd wordt getoond.

➤ Druk gedurende ca. 2 seconden op de toets **DISP** ⑫.

➤ Druk op de toets **AM** ⑬ / **FM** ⑭, om de uren in te stellen.

➤ Druk op de toets < ② / > ③, om de minuten in te stellen.

➤ Druk kort op de toets **DISP** ⑫.

Overige functies

Externe audiobronnen

Externe audiobronnen aansluiten

U kunt externe audiobronnen zoals bijv. draagbare CD-spelers, MiniDisc-spelers, MP3-spelers via de front-AUX-IN-bus (8) (AUX-ingang) aansluiten en in AUX-weergave via de autoradioluidsprekers weergeven.

Naar AUX-weergave overgaan

➡ Druk zo vaak op de aan/uit-toets (4), tot "AUX" wordt weergegeven.

Opmerkingen:

- U kunt de AUX-ingang uitschakelen, wanneer geen externe audiobron is aangesloten (zie in paragraaf "Gebruikersinstellingen", paragraaf "Instelling in gebruikersmenu uitvoeren", menupunt "AUX").
- U kunt voor de AUX-ingang een andere naam dan "AUX" kiezen (zie in paragraaf "Gebruikersinstellingen", paragraaf "Instelling in gebruikersmenu uitvoeren", menupunt "NAME SET").

Fabrieksinstellingen herstellen

➡ Druk op de reset-toets (10) met een spits object (bijv. naald of pen).

Fabrieksinstellingen in gebruikersmenu:

SYNC	ON	AF	ON
DIM	OFF	REG	ON
SWPRE	R	ATPS	ON
SPRM	ON	MONO	OFF
NEWS	OFF	SCL	OFF
LO.S	OFF	AUX	ON1
DEMO	OFF	CD READ	1

Technische gegevens

Versterker

Uitgangsvermogen: 4 x 30 Watt sinus conform DIN 45324 bij 14,4 V aan 4 Ohm.
4 x 50 W max. vermogen

Tuner

Golfgebied (Europa):

FM: 87,5 - 108 MHz
MW: 531 - 1 611 kHz
LW: 153 - 281 kHz

Frequentiebereik FM:

30 - 15 000 Hz

CD

Frequentiebereik:

20 - 20 000 Hz

Pre-amp out (alleen Buenos Aires 200)

2 kanalen: 2 V

Ingangsgevoeligheid

AUX-ingang: 1,2 V / 10 kΩ

Afmetingen en gewicht

B x H x D (mm): 182 x 53 x 155
Gewicht: ca. 1,30 kg

Wijzigingen voorbehouden

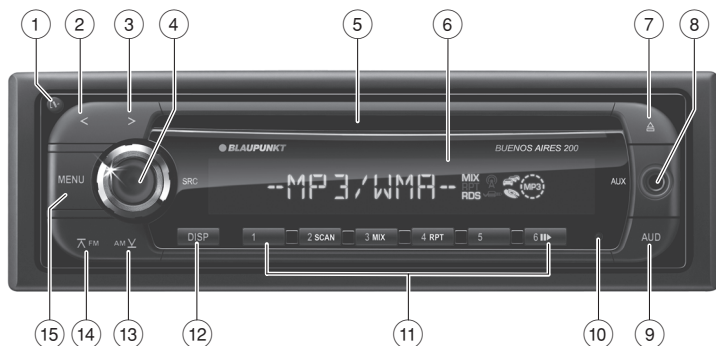

- ① **▶**-knapp
Att frigöra den löstagbara panelen
- ② **<**-knapp
På meny: ändra inställningarna
Radioläge: ställ in station
CD-/MP3-/WMA-läge: val av titel
- ③ **>**-knapp
På meny: ändra inställningarna
Radioläge: ställ in station
CD-/MP3-/WMA-läge: val av titel
- ④ På/av-knapp
Kort tryckning: sätt på den avstängda apparaten, välj ljudkälla "NO SRC"-läge
Lång tryckning: slå av apparaten
Vrid: ställ in volymen, ändra inställningarna i ljudmenyn
- ⑤ CD-fack
- ⑥ Teckenfönstret
- ⑦ **▲**-knapp (eject)
Stöta ut CD-skivan
- ⑧ Front-AUX-IN-uttag
- ⑨ **AUD**-knapp
Återkalla ljudmenyn
- ⑩ Reset-knapp
Återställ fabriksinställningarna i apparaten
- ⑪ Knappsatz **1 - 6**
- ⑫ **DISP**-knapp
Kort tryckning: koppla om visning
Lång tryckning: visa texten som löpande text
- ⑬ **AM V**-knapp
I meny: återkalla menyalternativ
Radioläge: välj våglängdsområdet MW
MP3-/WMA-läge: byt till den föregående mappen
- ⑭ **FM**-knapp
I meny: återkalla menyalternativ
Radioläge: välj våglängdsområde och växla mellan FM-minnesnivåerna
MP3-/WMA-läge: växla till nästa mapp
- ⑮ **MENU**-knapp
Långsam tryckning: återkalla användarmenyn
Kort tryckning: kalla fram PTY-menyn, stänga menyerna

Viktig information	84	CD-/MP3-/WMA-läge	90
Om bruksanvisningen	84	Grundläggande information	90
Säkerhet	84	Växla till CD-/MP3-/WMA-läge	90
Rengöringsanvisning	85	Lägga i en CD	90
Källsortering	85	Ta ut CD-skivan	90
Levererade komponenter	85	Välj spår	90
Specialtillbehör (ingår ej i leveransen)	85	Välj mapp (endast i MP3-/WMA_läge)	91
Garanti	85	Direkt spårval	91
Idrifttagning	86	Snabbsökning	91
Ta loss/sätta fast frontpanelen	86	Avbryta uppspelning	91
Till-/frånkoppling	86	Presentera alla spår	91
Ställa in volym	86	Spela spår i slumpvis ordningsföljd	91
"NO SRC"-läge (apparaten tystnar)	86	Vissa spår eller mappar spelas upp flera gånger	91
Förförstärkarutgång (endast Buenos Aires 200)	87	Visningsalternativ	92
Radio	87	Klangbildinställningar	92
RDS	87	Återkalla och stäng ljudmenyn	92
Växla till radioläge	87	Utför inställningen i ljudmenyn	92
Välj minnesnivå (FM1, FM2, FM3, MW)	87	Att anpassa nivån för en ljudkälla	93
Ställa in stationer	88	Ställa in lågpassfilter för subwoofern (endast Buenos Aires 200)	93
PTY	88	Ställ in högtalartyp	93
Spara station/kalla fram en sparad station... ..	89	Användarinställningar	94
Spara stationer automatiskt (Travelstore) ..	89	Åtkalla användarmenyn och stäng den	94
Aktivera/avaktivera		Utför inställningar i användarmenyn	94
prioritet för trafikmeddelanden	89	Manuell inställning av klockan	96
Visningsalternativ	89	Ytterligare funktioner	97
		Externa ljudkällor	97
		Återställa standardinställningar	97
		Tekniska data	97
		Monteringsanvisning	130

Viktig information

Om bruksanvisningen

I bruksanvisningen hittar du viktig information om hur du enkelt och säkert monterar och använder apparaten.

- Läs noga igenom hela denna anvisning innan du använder apparaten.
- Förvara bruksanvisningen på en plats där den alltid är tillgänglig för alla användare.
- lämna aldrig apparaten till någon utan att även lämna med bruksanvisningen.

Följ också bruksanvisningarna tillhörande andra enheter som du använder tillsammans med den här apparaten.

Symboler som används

I denna bruksanvisning används följande symboler:



WARNING!

Varning för laserstråle



WARNING!

Varning för skador på CD-spelaren



CE-märkningen visar att EU:s riktlinjer följs.

➔ Betecknar ett steg i en åtgärd

- Betecknar en uppräknig

Användning

Apparaten är avsedd att monteras och användas i en bil med 12 V nätspänning och måste monteras in i en DIN-hållare. Observera effektgränserna som anges i Tekniska data. Låt en fackman utföra reparationer och vid behov även monteringen.

Konformitetsdeklaration

Härmed uppger Blaupunkt GmbH, att apparaten Buenos Aires 200 och Stockholm 100 överensstämmer med de grundläggande kraven och med andra relevanta föreskrifter i riktlinjen 89/336/EWG.

Säkerhet

Apparaten har tillverkats enligt den senaste tekniken och enligt gällande säkerhetstekniska regler. Trots det kan faror uppstå om du inte tar hänsyn till säkerhetsanvisningarna i denna bruksanvisning.

När du själv monterar apparaten

Du kan montera in apparaten själv, men endast om du har erfarenhet av att montera bilradioapparater och är väl förtrogen inom området fordon. Observera då monteringsanvisningen i slutet av denna bruksanvisning.

Detta bör du observera!



WARNING!

Apparaten innehåller en klass 1-laser som kan skada dina ögon.

Öppna inte apparaten och ändra inte på den.

Under drift:

- Använd endast apparaten när trafiksituationen tillåter det! Stanna på lämpligt ställe om du ska utföra komplicerade inställningar.
- Du får endast ta bort eller sätta fast styranordningen när fordonet står stilla.
- Lyssna vid en lagom volym för att skydda din hörsel och kunna höra akustiska varningssignaler (t ex. polisen). Vid ljudavstängningspauser (t.ex. vid byte av ljudkälla) är förändringen av ljudvolymen inte hörbar. Höj inte volymen under dessa perioder.

Efter användning:

- Utan panel har apparaten inget värde för tjuvar. Ta alltid bort panelen när du lämnar fordonet.
- Vid transport måste panelen skyddas för stötar och kontakterna får inte bli smutsiga.

Rengöringsanvisning

Lösnings-, rengörings- och skurmedel liksom vinylglass och plastrengöringsmedel kan innehålla medel som skadar apparatens yta.

Använd en torr eller lätt fuktad trasa för att rengöra apparaten.

Rengör vid behov styranordningens kontakter med en mjuk trasa som fuktats med rengöringsalkohol.

Källsortering



Kasta inte uttjänta apparater i hushållsso-porna!

Lämna produkten till ett återvinnings- eller insamlingsställe.

Levererade komponenter

Följande komponenter ingår vid leverans:

- 1 Bilradio
- 1 Bruksanvisning
- 1 Tygfodral till frontpanelen
- 1 Hållare
- 1 Smådelssset
- 2 Demonteringsverktyg
- 1 Anslutningskabel

Specialtillbehör (ingår ej i leveransen)

Använd endast specialtillbehör som auktoriseras av Blaupunkt, till exempel:

- Blaupunkt- eller Velocity-förstärkare

Informera dig hos din Blaupunkt-återförsäljare eller på Internet på webbplatsen www.blaupunkt.com.

Garanti

För produkter köpta inom EU ger vi en tillverkar-garanti. För produkter som inköpts utanför Europeiska Unionen gäller relevanta garantivillkor beroende på inköpsland.

Du kan ladda ner garantivillkoren från www.blaupunkt.com eller beställa dem från:

Blaupunkt GmbH
Hotline
Robert-Bosch-Str. 200
D-31139 Hildesheim, Tyskland

Service

I vissa länder står Blaupunkt till tjänst med reparations- och hämtservice.

Under www.blaupunkt.com kan du se om denna service finns i ditt land.

Vill du utnyttja servicen kan du beställa hämtning av din apparat på Internet.

Idrifttagning

Ta loss/sätta fast frontpanelen

Som ett stöldskydd är apparaten utförd med en panelfront som kan tas loss (flip release panel). Ta med dig panelen varje gång du lämnar fordonet. Utan panel är apparaten värdelös för en presumtiv tjuv.

Varning

Risk för skador på frontpanelen

Tappa inte panelen.

Utsätt aldrig panelen för direkt solljus eller andra värmekällor.

Undvik direkt beröring med panelens kontakter.

Ta bort panelen

➤ Tryck på knappen  ①, för att blockera panelen.

➤ Fatta panelen vid den vänstra sidan och ta ut den ur hållaren först på höger sida och sedan på vänster sida.

Sätt i panelen

➤ Skjut panelen i hållaren på höger huskant.

➤ Tryck panelen försiktigt i den vänstra hållaren tills den är insnäppad.

Till-/frånkoppling

➤ Tryck kort på på-/av-knappen med fordonet igång ④, för att sätta på apparaten.

- resp. -

➤ Tryck på på-/av-knappen ④ i ca 2 sekunder, för att slå av apparaten.

När du stänger av apparaten sparas den senast använda ljudkällan. Denna kommer att aktiveras direkt när du slår på apparaten nästa gång. En ilagd CD-skiva sitter kvar.

Observera!

- Om fordonet är avstängt, kan apparaten inte slås på med på-/av-knappen ④.
- Apparaten slås på och av med fordonets tändning om den är ansluten till tändsystemet (se monteringsanvisningen).

Ställa in volym

Volymen kan ställas in i steg mellan 0 (avstängd) och 66 (max).

➤ Vrid på-/av-knappen ④, för att reglera volymen.

Observera!

Om en telefon eller ett navigeringssystem har anslutits till apparaten så som beskrivs i monteringsanvisningarna, kopplas apparaten till tyst funktion vid ett telefonsamtal eller ett navigeringsmeddelande. I teckenfönstret visas indikationen "PHONE".

"NO SRC"-läge (apparaten tystnar)

I utrymmet för ljudkällan kan du välja "NO SRC"-läge ("No Source": ingen ljudkälla).

Ingen ljudkälla har valts i "NO SRC"-läget. Apparaten tystas ned och stängs automatiskt av efter den i förväg inställda tiden (se kapitel "Användarinställningar", avsnitt "Utföra inställningar i användarmenyn", menyalternativ "OFF").

Vissa användarinställningar kan endast utföras i "NO SRC"-läget.

Byt till "NO SRC"-läget

➤ Tryck ev. flera gånger på på-/av-knappen ④ tills "NO SRC" visas.

Förförstärkarutgång (endast Buenos Aires 200)

Denna apparat har en förförstärkarutgång.

Förförstärkarutgångens inställningar:

- Kapitlet "Användarinställningar", avsnittet "Utför inställningar i användarmenyn", menyalternativ "SWPRE"
- Kapitlet "Klangbildinställningar", avsnittet "Ställa in låpassfilter för subwoofern".

Radio

RDS

Flera FM-stationer skickar ut en RDS-signal (Radio Data System) under ditt program, vilket möjliggör följande extrafunktioner:

- Stationens namn visas i teckenfönstret.
- Apparaten identifierar trafikmeddelanden och nyhetsutsändningar och kan i alla driftlägen (t ex. i CD-läget) kopplas om automatiskt.
- Alternativ frekvens (AF): när RDS är tillkopplat, kopplar apparaten automatiskt om till den bästa frekvensen för den inställda stationen.
- Regional (REG): vissa stationer meddelar programtiderna i regionalprogrammen som kan ha olika innehåll. Genom en tillkopplad REG-funktion, växlar apparaten endast till alternativa frekvenser som sänder samma regionalprogram.

Läs i kapitlet "Användarinställningar" i avsnittet "Utför inställningar i användarmenyn" (menyalternativ "AF", "REG") för aktivering och avaktivering av RDS- respektive REG-funktionerna.

Växla till radioläge

- Tryck på på-/av-knappen  (4) ev. flera gånger tills "FM"/"AM" visas.

Välj minnesnivå (FM1, FM2, FM3, MW)

- Tryck på knappen  **FM** (14) ev. flera gånger tills önskad FM-minnesnivå visas (FM1, FM2, FM3).
- resp. -
- Tryck på knappen  **AM** (13), för att välja minnesnivå MW.

Observera!

Upp till 6 stationer kan sparas på varje minnesnivå.

Ställa in stationer

Använd knapparna <2>/>3 för att ställa in stationerna manuellt eller med hjälp av den automatiska sökningen eller för att växla mellan sparade stationer. Ställ in önskad funktion i användarmenyn (se kapitel "Användarinställningar", avsnitt "Utför inställningar i användarmenyn", menyalternativ "AUTO1 / AUTO2 / MANUAL").

Starta stationssökningen (inställning "AUTO1")

Tryck kort på knappen <2>/>3, för att ställa in nästa station som kan tas emot.

Observera!

- Vid prioritetsaktivering för trafikradio (🚚) ställs endast trafikradiostationer in.
- Sökningens känslighet kan ställas in "se kapitel "Användarinställningar", avsnitt "Utför inställningar i användarmenyn", menyalternativ "LO.S").

Ställa in stationen manuellt (inställning "MANUAL")

Tryck kort en eller ev. flera gånger på knappen <2>/>3 för att ändra frekvensen stegvis.

Håll knappen <2>/>3 nedtryckt för att ändra frekvensen snabbt.

Växla mellan de sparade stationerna (inställning "AUTO2")

Tryck kort på knappen <2>/>3, för att ställa in stationen på nästa minnesplats.

PTY

En FM-station kan indikera den aktuella programtypen, t ex. KULTUR, POP, JAZZ, ROCK, SPORT eller KUNSKAP. Med PTY-funktionen kan du söka efter en viss programtyp bland sändningarna, t ex. rock- eller sportsändningar. Observera att PTY-funktionen inte stöds av alla stationer.

Välj programtyp och sök station

Du kan välja en önskad eller tidigare sparad programtyp (se avsnitt "Spara programtyp").

- Tryck kort på knappen **MENU** (15).
PTY-menyn visas.
- Tryck på knappen **AM** (13) / **FM** (14) ev. flera gånger, tills önskad programtyp visas.
- eller -
- Tryck på stationsknappen **1 - 6** (11), som den önskade programtypen sparas i.
- Tryck kort på knappen <2>/>3, för att starta sökningen efter nästa station med vald programtyp.
- Tryck kort på knappen **MENU** (15) för att stänga PTY-menyn eller avbryta sökningen.

Observera!

- Om ingen station med den valda programtypen finns, visas indikationen "NO PTY" kort. Den senast sparade stationen ställs då in igen.
- Visnings språket för indikation av programtypen kan ställas in (se avsnitt "Ställa in språk för programtyp").

Spara programtyp

Det går att spara programtyp på stationsknapparna och välja önskad programtyp för sökningen.

- Tryck kort på knappen **MENU** (15) för att öppna PTY-menyn.
- Tryck ev. flera gånger på knappen **AM** (13) / **FM** (14), tills önskad programtyp visas.
- Tryck på önskad stationsknapp **1 - 6** (11) i ca 2 sekunder för att spara programtypen.
- Tryck kort på knappen **MENU** (15) för att stänga PTY-menyn.

Ställa in språk för programtyper

Det går att välja språket som programtypen kommer att visas på.

- Tryck kort på knappen **MENU** (15) för att öppna PTY-menyn.

- Tryck kort på knappen **DISP** (12) för att öppna språkmenyn.
- Tryck på knappen **AM/FM** (13)/ **FM** (14) ev. flera gånger för att visa önskat språk (ENGELSKA/FRANSKA/TYSKA).
- Tryck kort på knappen **DISP** (12).
- Tryck kort på knappen **MENU** (15) för att stänga PTY-menyn.

Spara station/kalla fram en sparad station

- Välj önskad sparnivå.
- Ställ in önskad station.
- Tryck på stationsknappen **1-6** (11) i ca 2 sekunder för att spara den aktuella stationen på knappen.
- resp. -
- Tryck kort på stationsknappen **1-6** (11) för att återkalla den sparade stationen.

Spara stationer automatiskt (Travelstore)

Med resefunktionen (Travelstore) sparas sex stationer i regionen inom den aktuella minnesnivån. Tidigare sparade stationer i minnesnivån raderas därmed.

För att sätta igång resefunktionen (Travelstore), välj menyalternativet "A-MEMORY" i användarmenyn (se kapitel "Användarinställningar", avsnitt "Utför inställningar i användarmenyn").

Observera!

Vid prioritetsaktivering för trafiksändningar (🚗) sparas endast trafikstationer.

Aktivera/avaktivera prioritet för trafikmeddelanden

- Tryck på knappen **FM** (14) i ca 2 sekunder för att aktivera eller avaktivera prioriteten.

Med en tillkopplad prioritet, visas störningssymbolen (🚗). Under mottagningen av ett trafikmeddelande, visas indikationen "TRAFFIC" i teckenfönstret.

Observera!

- Volymen som ställs in under ett trafikmeddelande, ställs åter in under nästa meddelande.
- För att avbryta ett trafikmeddelande, håll knappen **FM** (14) nedtryckt i ca 2 sekunder.

Visningsalternativ

- Tryck en eller två gånger på knappen **DISP** (12) för att växla mellan dessa visningar:

Visning	Betydelse
FREQ/PS	Frekvens/stationens namn
R-TEXT	Radiotext
CLOCK	Tid

- Tryck på knappen **DISP** (12) i ca 2 sekund för att visa texten som löpande text.

CD-/MP3-/WMA-läge

Grundläggande information

Det går att spela ljud-CD-skivor (CDDA) och CD-R/RW med ljud-, MP3- eller WMA-filer på denna bilradio.



Fara för allvarlig skada på CD-läsaren!

CD-skivor med en avvikande form (shape-CD) och CD-skivor som är 8 cm i diameter (mini-CD) får inte användas.

Vi fransäger oss allt ansvar för skador på CD-läsaren som uppkommer genom inmatning av ej lämpliga skivor.

Observera!

- Använd endast CD-skivor med Compact-Disc-logo för bästa möjliga funktion.
- Blaupunkt kan inte garantera en perfekt funktion för kopieringskyddade CD-skivor samt inspelningsbara skivor som finns ute på marknaden.

Då du förbereder en MP3-/WMA-CD-skiva, ska du observera följande punkter:

- Spårets och mappens namn:
 - Max 16 tecken inklusive filens ändelse ".mp3" bzw. ".wma" (vid flera tecken minskar antalet spår och mappar som apparaten accepterar)
 - Inga accentuerade tecken eller special-tecken
- CD-format: CD-ljudskiva (CDDA), CD-R/RW, Ø: 12 cm
- CD-dataformat: ISO 9669 nivå 1 och 2, Joliet
- CD-brännhastighet: max 16 (rekommenderas)
- Ljudfiländelser:
 - .MP3 till MP3-filer
 - .WMA till WMA-filer
- WMA-filer endast utan Digital Rights Management (DRM) och som skapats med Windows Media Player från version 8
- MP3-ID3-taggar: version 1 och 2

- Bithastighet för återgivning av audiofiler:
 - MP3: 32 till 320 kbps
 - WMA: 32 till 192 kbps
- Max. antal titlar och mappar: 999 titlar, 99 mappar

Växla till CD-/MP3-/WMA-läge

- ☛ Tryck på på-/av-knappen ev. flera gånger (4) tills "CD" visas.

Observera!

CD-/MP3-/WMA-läget kan endast väljas om en CD-skiva har lagts i.

Lägga i en CD

Observera!

Den automatiska laddningen av CD-skivan får inte hindras eller påskyndas.

- ☛ Skjut in CD-skivan i CD-facket (5), tills du känner motstånd.

CD-skivan laddas automatiskt och uppspelningen sätter igång. I teckenfönstret visas CD-symbolen då en CD har lagts i.

Ta ut CD-skivan

Observera!

- En CD-skiva som matats ut och inte avlägsnas, laddas åter efter ca 10 sekund.
- Det går att mata ut skivor även om apparaten är avslagen eller om du spelar upp ljud från någon annan källa.

- ☛ Tryck på knappen (7), för att mata ut en CD-skiva som lagts i.

Välj spår

- ☛ Tryck kort på knappen (2) / (3) för att växla till föregående/nästa spår.

Observera!

Tryck en gång på (2) för att starta om uppspelningen av spåret.

Välj mapp (endast i MP3-/WMA_läge)

- Tryck på knappen **AM**  / **FM** , för att växla till föregående/nästa mapp.

Direkt spårval

Det går att välja ett spår direkt, utan att avbryta den aktuella uppspelningen.

- Tryck kort på knappen **MENU** . "FLD SEL" visas kort i teckenfönstret.
- Tryck på knappen   i MP3-/WMA-läget för att växla till den överordnade mappen.
- Tryck på knappen **AM**  / **FM**  en eller ev. flera gånger eller vrid på på-/av-knappen , för att välja ett spår till exempel i MP3-/WMA-läget i en undermapp i den aktuella mappen.
- Tryck på knappen **AUD** , för att starta det valda spåret respektive öppna den underordnade mappen.

Observera!

Genom att trycka på knappen **MENU** , kan du avbryta direktvalet utan att starta ett nytt spår.

Snabbsökning

- Håll knappen   /   nedtryckt så länge att du når önskad plats.

Avbryta uppspelning

- Tryck på knappen **6**  , för att avbryta uppspelningen ("PAUSE") eller fortsätta den.

Presentera alla spår

Med presentationsfunktionen (Scan) spelas varje spår på CD-skivan i ca 10 sekunder.

- Tryck på knappen **2** **SCAN**  för att sätta igång presentationen ("SCN TRCK") eller för att repetera det spår som spelas en gång till ("SCN OFF").

Spela spår i slumpvis ordningsföljd

- Tryck på knappen **3** **MIX** , för att aktivera MIX-funktionen (Audio-CD: "MIX CD"; MP3: "MIX FLDR") eller för att avaktivera den ("MIX OFF").

Om MIX-funktionen är aktiverad, visas **MIX**-symbolen i teckenfönstret.

Vissa spår eller mappar spelas upp flera gånger

- Tryck på knappen **4** **RPT**  en eller två gånger för att växla mellan dessa återgivningslägen:

Drift	Visning	Betydelse
CD	RPT TRCK	Upprepa spår
MP3/ WMA	RPT FILE	Upprepa spår
	RPT FLDR	Upprepa mappen
Allmänt	RPT OFF	Normal återgivning

Om RPT-funktionen är aktiverad, visas symbolen **RPT** i teckenfönstret.

Visningsalternativ

- ☛ Tryck en eller ev. flera gånger på knappen **DISP** (12) för att växla mellan dessa visningar:

Drift	Visning	Betydelse
CD	D-TITEL	CD-namn
	T-TITEL	Spårnamn
	P-TIME	Speltid/spårnummer
	CLOCK	Tid
MP3/ WMA	TITLE	Spårnummer*
		Albumnamn*
	FOLDER	Mappnamn
	FILE	Filnamn
	P-TIME	Speltid/spårnummer
	CLOCK	Tid

* Endast då ID3-etiketter har sparats

- ☛ Tryck på knappen **DISP** (12) i ca. 2 sekund för att visa texten som löpande text.

Klangbildinställningar

Inställningarna på ljudmenyn och nivåanpassningen gäller för den aktuella ljudkällan.

Återkalla och stäng ljudmenyn

- ☛ Tryck ev. flera gånger på på-/av-knappen (4) tills önskad ljudkälla har valts.
- ☛ Tryck kort på knappen **AUD** (9) för att öppna ljudmenyn.
- ☛ Tryck på knappen **AUD** (9) ev. flera gånger tills önskat menyalternativ visas.
- ☛ Utför inställningen (se nästa inställning).
- ☛ Tryck kort på knappen **MENU** (15) för att stänga ljudmenyn.

Utför inställningen i ljudmenyn

SW L

(endast Buenos Aires 200)

Subwoofernivå. Inställningar: -15 till +15.

- ☛ Vrid på-/av-knappen (4), för att bekräfta inställningen.

X-BASS

Basnivån vid låg volym. Inställningar: OFF (av), 1, 2 (stark ökning).

- ☛ Vrid på-/av-knappen (4), för att växla mellan inställningarna.

NATURAL / ROCK / POPS / EASY / TOP40 / JAZZ / GAME / USER

Equalizer-förinställningar: NATURAL, ROCK, POPS, EASY, TOP40, JAZZ, GAME.

"USER" är ingen equalizer-förinställning och visas som menyalternativ om du till sist har ställt in bass-, diskant- eller mittnivån manuellt. Så snart du har valt en equalizer-förinställning, ersätts de inställningar som du har utfört manuellt genom förinställningen.

- ☛ Vrid på-/av-knappen (4), för att växla mellan inställningarna.

BAS L

Basnivå. Inställningar: -7 till +7.

- Vrid på-/av-knappen (4), för att bekräfta inställningen.

MID L

Mittnivå. Inställningar: -7 till +7.

- Vrid på-/av-knappen (4), för att bekräfta inställningen.

TRE L

Diskantnivå. Inställningar: -7 till +7.

- Vrid på-/av-knappen (4), för att bekräfta inställningen.

BAL

Volymbalans vänster/höger (balans). Inställningar: L 9 (vänster) till R 9 (höger).

- Vrid på-/av-knappen (4), för att bekräfta inställningen.

FAD

Volymbalans fram/bak (fader). Inställningar: F 9 (fram) till R 9 (bak).

- Vrid på-/av-knappen (4), för att bekräfta inställningen.

Att anpassa nivån för en ljudkälla

Det går att ställa in nivån för varje ljudkälla separat, t ex. för att få en enhetlig återgivningsnivå för alla ljudkällor. Inställningar: för AUX -8 till +8, för alla andra ljudkällor -8 till 0.

- Tryck ev. flera gånger på på-/av-knappen (4) tills önskad ljudkälla har valts.
- Tryck på knappen **AUD** (9) i ca 2 sekunder.
- Tryck kort på knappen **AUD** (9) för att välja menyalternativet "V-OFF".
- Vrid på-/av-knappen (4), för att bekräfta inställningen.
- Tryck kort på knappen **MENU** (15) för att stänga meny.

Ställa in lågpasfilter för subwoofern (endast Buenos Aires 200)

Detta är möjligt endast när inställningen SWPRE SW har valts på användarmeny. Inställningar: THRU (inget lågpasfilter), 80H (Hz), 120H (Hz), 160H (Hz).

- Tryck på knappen **AUD** (9) i ca 2 sekunder. Menyalternativet "LPF" har valts.
- Vrid på-/av-knappen (4), för att bekräfta inställningen.
- Tryck kort på knappen **MENU** (15) för att stänga meny.

Ställ in högtalartyp

Ställ in typ av högtalare som är ansluten till apparaten för att optimera klangbild. Inställningar: SP OFF (ingen typ har valts), SP 5/4 (högtalare med en genomskärning på 4 eller 5 tum), SP 6*9/6 (högtalare med en genomskärning på 6 eller 6x9 tum), SP OEM (originalhögtalare från Blaupunkt).

- Tryck ev. flera gånger på på-/av-knappen (4) tills "NO SRC" har valts.
- Tryck kort på knappen **AUD** (9).
- Vrid på-/av-knappen (4) för att växla mellan inställningarna.
- Tryck kort på knappen **AUD** (9) för att stänga meny.

Användarinställningar

Åtkalla användarmenyn och stäng den

- Tryck på knappen **MENU** (15) i ca 2 sekunder för att öppna menyn.
- Tryck på knappen **AM** (13) / **FM** (14) ev. flera gånger tills önskat menyalternativ väljs.
- Utför inställningen (se nästa inställning).
- Tryck kort på knappen **MENU** för att stänga menyn.

Utför inställningar i användarmenyn

LO.S

Endast möjlig i FM-radioläget: aktivera eller avaktivera en låg känslighet för stationssökningen. Inställningar: ON (på), OFF (av).

- Tryck på knappen < 2 / > 3, för att växla mellan inställningarna.

NYHETER

Endast möjligt om en ljudkälla har valts: aktivera eller avaktivera prioritet för nyhetssändningar i CD-, MP3-, WMA- och AUX-läge och ställ in minsta avstånd mellan två genomkopplade nyhetssändningar. Inställningar: OFF (av), OOM (inget minsta avstånd), 10M - 90M (minsta avstånd 10 till 90 minuter i 10 minuters steg).

- Tryck på knappen < 2 / > 3, för att växla mellan inställningarna.

Observera!

Nyhetssändningar kopplas på korrekt endast om de kännetecknas av PTY-signalen "NEWS".

AUTO1 / AUTO2 / MANUAL

Endast möjligt i radioläget: välj läge för stationsinställning. Inställningar: AUTO1 (stationssökning), AUTO2 (växla mellan två sparade stationer), MANUAL (ställ in frekvensen manuellt).

- Tryck på knappen < 2 / > 3, för att växla mellan inställningarna.

A-MEMORY

Endast möjligt i radioläget: sök och spara stationer automatiskt (resefunktionen (Travelstore)).

- Tryck på knappen **AUD** (9) i ca 2 sekunder.

6 stationer sparas för den aktuella minnesnivån på stationsknapparna **1 - 6** (11). I FM-läget kan du efter byte till en annan minnesnivå spara ytterligare stationer om den automatiska stationslagringen startar om.

AF

Endast möjligt om en ljudkälla har valts: aktivera eller avaktivera alternativfrekvens (RDS-funktion). Inställningar: ON (på), OFF (av).

- Tryck på knappen < 2 / > 3, för att växla mellan inställningarna.

Vid en tillkopplad AF-funktion (RDS) kopplar apparaten vid en dålig mottagning automatiskt till en annan station som sänder samma program.

REG

Endast möjligt om en ljudkälla har valts: aktivera eller avaktivera regionalfunktionen. Inställningar: ON (på), OFF (av).

- Tryck på knappen < 2 / > 3, för att växla mellan inställningarna.

Vid en tillkopplad regionalfunktion kopplar stationen om till en alternativfrekvens för stationen som sänder samma regionalprogram.

ATPS

Endast möjligt om en ljudkälla har valts: koppla på eller stäng av automatisk sökning av trafik-sändningar. Inställningar: ON (på), OFF (av).

- Tryck på knappen < 2 / > 3, för att växla mellan inställningarna.

Om ATPS är tillkopplat och förloras i CD-, MP3-, WMA- eller AUX-läget på grund av en tillkopplad prioritet för trafikmeddelanden som aktiveras via den aktuella trafikstationen, söker apparaten automatiskt efter en annan trafikstation i bakgrunden.

MONO

Endast möjlig i radioläget: koppla på eller stäng av monouppspelning för radiostationen. Inställningar: ON (på), OFF (av).

➤ Tryck på knappen < ② / > ③, för att växla mellan inställningarna.

SCL

Koppla på eller stäng av automatisk visning av texten som löpande text. Inställningar: AUTO (på), MANU (av).

➤ Tryck på knappen < ② / > ③, för att växla mellan inställningarna.

DEMO

Koppla på eller stäng av Demoläget. Inställningar: ON (på), OFF (av).

➤ Tryck på knappen **AUD** ⑨ i ca 2 sekunder för att växla mellan inställningarna.

DIM

Koppla på eller stäng av den automatiska anpassningen av teckenfönstrets ljusnivå enligt omgivningens ljusnivå. Inställningar: ON (på), OFF (av).

➤ Tryck på knappen < ② / > ③, för att växla mellan inställningarna.

SPRM

Endast möjligt i MP3- och WMA-läget: på- eller avaktivera Supreme-funktionen. Inställningar: ON (på), OFF (av).

➤ Tryck på knappen < ② / > ③, för att växla mellan inställningarna.

Supreme-funktionen leder till en bättre klangbild i spår som därmed kan kodifieras med en lägre bithastighet. Genom en låg bithastighet kapas det övre frekvensområdet. För uppspelningen beräknar Supreme-funktionen det övre frekvensområdet återigen och utökar därmed klangspektrumet. Vid spår med en hög eller varierande bithastighet eller med lite utpräglat övre frekvensområde, kan Supreme-funktionen endast ge en liten klangbildförbättring.

NAME SET

Endast möjlig i AUX-läget: välj namn för AUX_ingången. Inställningar: AUX, TV, VIDEO, GAME, PORTABLE, DVD.

➤ Tryck på knappen **AUD** ⑨ i ca 2 sekunder.

➤ Tryck på knappen < ② / > ③, för att växla mellan inställningarna.

Observera!

10 sekunder efter det senaste knapptrycket, stängs menyen automatiskt.

AUX-läget väljs under de inställda namnen.

SYNC

Endast möjligt om läget "NO SRC" har valts: aktivera eller avaktivera den automatiska synkroniseringen mellan apparatens klocka och RDS-stationen som börjar sändningen. Inställningar: ON (på), OFF (av).

➤ Tryck på knappen < ② / > ③, för att växla mellan inställningarna.

Observera!

Så länge som den automatiska synkroniseringen är aktiverad, går det inte att göra manuella klockinställningar.

SWPRE**(endast Buenos Aires 200)**

Detta är endast möjligt om läget "NO SRC" har valts: ställ in förstärkarutgången. Inställningar: R (för en extern förstärkare), SW (för subwoofern).

➤ Tryck på knappen < ② / > ③, för att växla mellan inställningarna.

Genom inställningen "R" står förstärkningsutgången till hela frekvensspektrumet till förfogan. Genom inställningen "SW" kan du ställa in ett lågpasfilter för en ansluten subwoofer (se kapitel "Klangbildinställningar", avsnitt "Ställa in lågpasfilter för subwoofern").

AUX

Endast möjligt när "NO SRC"-läget har valts: ställ in AUX-ingången. Inställningar: OFF (AUX-läget kan inte väljas), ON1 (AUX-läget kan väljas), ON2 (AUX-läget kan väljas, volymreducering på, se nedan).

➤ Tryck på knappen < ② / > ③, för att växla mellan inställningarna.

Genom inställningen "ON2": apparaten avaktiveras i AUX-läget och kopplas efter en ny tyst aktivering ("ATT ON", volymreducering på). Vrid på-/av-knappen ④ ett steg medurs för att åter aktivera den senast inställda volymen ("ATT OFF", volymreducering av).

OFF

Endast möjligt om "NO SRC"-läget har valts: ställ in tiden efter vilken apparaten automatiskt kopplas till "NO SRC"-läget. Inställningar: OFF (av), 20M (minuter), 40M (minuter), 60M (minuter).

➤ Tryck på knappen < ② / > ③, för att växla mellan inställningarna.

Observera!

Om den automatiska frånkopplingen är aktiverad (inställning 20M, 40M eller 60M), frånkopplas demo-läget automatiskt.

CD READ

Endast möjligt när "NO SRC"-läget har valts: ställ in CD-uppspelningen. Inställningar: 1 (för CD-ljudskivor och MP3-/WMA-CD-skivor), 2 (endast för CD-ljudskivor).

➤ Tryck på knappen < ② / > ③, för att växla mellan inställningarna.

Genom inställningen "1" känner apparaten igen både CD-ljudskivor och MP3-/WMA-CD-skivor och avspelar dem. Kopieringsskyddade CD-skivor kan ofta inte spelas upp med denna inställning. Genom inställningen "2" känner apparaten igen endast CD-ljudskivor och spelar inte upp MP3-/WMA-CD-skivor. Många kopieringsskyddade CD-skivor kan spelas upp med denna inställning.

Manuell inställning av klockan

Detta är möjligt endast när inställningen "SYNC OFF" har valts.

➤ Tryck ev. flera gånger på knappen **DISP** ⑫ tills klockan visas.

➤ Tryck på knappen **DISP** ⑫ i ca 2 sekunder.

➤ Tryck på knappen **AM** ⑬ / **FM** ⑭, för att ställa in timmarna.

➤ Tryck på knappen < ② / > ③, för att ställa in minuterna.

➤ Tryck kort på knappen **DISP** ⑫.

Ytterligare funktioner

Externa ljudkällor

Ansluta externa ljudkällor

Du kan ansluta externa ljudkällor som t ex. bärbara CD-spelare, MiniDisc-spelare, MP3-spelare via de främre AUX-IN-porten (8) (AUX-ingång) och spela upp spåren i AUX-läget via bilradiohögtalaren.

Byta till AUX-läget

Tryck ev. flera gånger på på-/av-knappen (4) tills "AUX" visas.

Observera!

- Du kan koppla om AUX-ingången om ingen extern ljudkälla är ansluten (se kapitel "Användarinställningar", avsnitt "Utför inställningar i användarmenyn", menyalternativ "AUX").
- Du kan välja ett annat namn än "AUX" för AUX-utgången (se kapitel "Användarinställningar", avsnitt "Utför inställningar i användarmenyn", menyalternativ "NAME SET").

Återställa standardinställningar

Tryck på reset-knappen (10) med ett spetsigt föremål (t ex. en knappnål eller spetsen på en kulspeppenna).

Fabriksinställningar i användarmenyn:

SYNC	ON	AF	ON
DIM	OFF	REG	ON
SWPRE	R	ATPS	ON
SPRM	ON	MONO	OFF
NEWS	OFF	SCL	OFF
LO.S	OFF	AUX	ON1
DEMO	OFF	CD READ	1

Tekniska data

Förstärkare

Utteffekt: 4 x 30 watt sinus enligt DIN 45324 vid 14,4 V mot 4 ohm.

4 x 50 watt max. effekt

Tuner

Våglängdsområden (Europa):

FM: 87,5 - 108 MHz

MV: 531 - 1 611 kHz

LV: 153 - 281 kHz

FM - ljudfrekvensomfång:

30 - 15 000 Hz

CD

Ljudfrekvensomfång:

20 - 20 000 Hz

Förförstärkare ut (Pre-amp Out) (endast Buenos Aires 200)

2 kanaler: 2 V

Ingångskänslighet

AUX in: 1,2 V/10 kΩ

Mått och vikter

B x H x T (mm): 182 x 53 x 155

Vikt: ca. 1,30 kg

Med förbehåll för ändringar

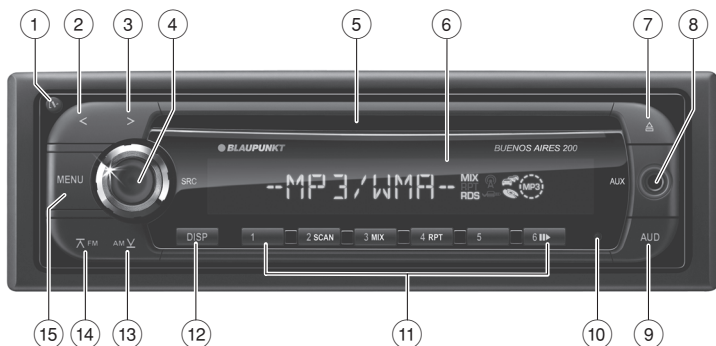

- ① **⏻**-näppäin
Irrotettavan etupaneelin vapautus
- ② **<**-näppäin
Valikossa: asetusten muuttaminen
Radiokäytössä: aseman virittäminen
CD-/MP3-/WMA-käytössä: kappaleen valitseminen
- ③ **>**-näppäin
Valikossa: asetusten muuttaminen
Radiokäytössä: aseman virittäminen
CD-/MP3-/WMA-käytössä: kappaleen valitseminen
- ④ Virtakatkaisin
Lyhyt painallus: laitteen kytkeminen päälle, audiolihteen / NO SRC -tilan valitseminen
Pitkä painallus: laitteen kytkeminen pois päältä
Kiertäminen: äänenvoimakkuuden säätäminen, audiovalikon asetusten muuttaminen
- ⑤ CD-aukko
- ⑥ Näyttö
- ⑦ **⏏**-näppäin (Eject)
CD-levyn poistaminen
- ⑧ Etuosan AUX-IN-liitäntä
- ⑨ **AUD**-näppäin
Audiovalikon hakeminen
- ⑩ Nollausnäppäin
Laitteen tehdasasetusten palauttaminen
- ⑪ Näppäinryhmä **1-6**
- ⑫ **DISP**-näppäin
Lyhyt painallus: näyttötilan vaihtaminen
Pitkä painallus: juoksevan tekstin näyttäminen
- ⑬ **AM/FM**-näppäin
Valikossa: valikkokohdan hakeminen
Radiokäytössä: MW-aaltoalueen valitseminen
MP3-/WMA-käytössä: palaaminen edelliseen kansioon
- ⑭ **FM**-näppäin
Valikossa: valikkokohdan hakeminen
Radiokäytössä: FM-aaltoalueen valitseminen, siirtyminen FM-muistitasojen välillä
MP3-/WMA-käytössä: siirtyminen seuraavaan kansioon
- ⑮ **MENU**-näppäin
Pitkä painallus: käyttövalikon hakeminen
Lyhyt painallus: PTY-valikon hakeminen, poistuminen valikoista

Tärkeitä tietoja	100	CD-/MP3-/WMA-käyttö	106
Tästä käyttöohjeesta.....	100	Yleisiä tietoja.....	106
Turvallisuus.....	100	Vaihtaminen CD-/MP3-/WMA-käyttöön.....	106
Puhdistusohjeet.....	101	CD-levyn asettaminen.....	106
Laitteen hävittäminen.....	101	CD-levyn poistaminen.....	106
Toimituksen sisältö.....	101	Kappaleen valitseminen.....	107
Erikoisvarusteet (eivät sisälly toimitukseen).....	101	Kansion valitseminen (vain MP3-/WMA- käytössä).....	107
Takuu.....	101	Kappaleen suoravalinta.....	107
Käyttöönotto	102	Kappaleen pikahaku.....	107
Etupaneelin irrottaminen/kiinnittäminen..	102	Soiton keskeyttäminen.....	107
Laitteen kytkeminen päälle / pois päältä..	102	Kaikkien kappaleiden selaileminen.....	107
Äänenvoimakkuuden säätäminen.....	102	Kappaleiden satunnaissoitto.....	107
NO SRC -tila (ääni mykistetty).....	102	Yksittäisten kappaleiden tai hakemistojen jatkuva toistaminen.....	107
Esivahvistimen lähtö (vain Buenos Aires 200).....	103	Näytön säätäminen.....	108
Radiokäyttö	103	Ääniasetukset	108
RDS.....	103	Audiovalikon avaaminen ja sulkeminen....	108
Vaihtaminen radiokäyttöön.....	103	Audiovalikon asetukset.....	108
Muistitason (FM1, FM2, FM3, MW) valitseminen.....	103	Audiolähteen äänitason mukauttaminen..	109
Aseman virittäminen.....	104	Subwooferin alipäästösuotimen säätäminen (vain Buenos Aires 200).....	109
Ohjelmatyyppi (PTY).....	104	Kaiutintyyppin säätäminen.....	109
Aseman tallentaminen muistiin / muistiin tallennetun aseman hakeminen.....	105	Käyttöasetukset	110
Asemien tallentaminen automaattisesti (Travelstore).....	105	Käyttövalikon avaaminen ja sulkeminen....	110
Liikennetiedotustoiminnon kytkeminen päälle / pois päältä.....	105	Käyttövalikon asetukset.....	110
Näytön säätäminen.....	105	Kellonajan asettaminen manuaalisesti....	112
		Muut toiminnot	113
		Ulkoiset audiolähteet.....	113
		Tehdasasetusten palauttaminen.....	113
		Tekniset tiedot	113
		Asennusohjeet	130

Tärkeitä tietoja

Tästä käyttöohjeesta

Tässä käyttöohjeessa on tärkeitä tietoja, joiden avulla laitteen käyttäminen ja asentaminen onnistuu helposti ja turvallisesti.

- Lue tämä käyttöohje kokonaisuudessaan huolellisesti, ennen kuin käytät laitetta.
- Säilytä käyttöohje aina käyttäjän saatavilla.
- Jos luovutat laitteen kolmannelle osapuolelle, anna aina mukaan myös tämä käyttöohje.

Noudata aina myös niiden laitteiden käyttöohjeita, joita käytät yhdessä tämän laitteen kanssa.

Käytetyt symbolit

Tässä käyttöohjeessa käytetään seuraavia symboleja:



VAARA!

Varoittaa lasersäteestä.



VAARA!

Varoittaa CD-aseman vaurioitumista.



CE-merkintä takaa yhdenmukaisuuden EU-direktiivien kanssa.

👉 Ilmoittaa toimintaohjeesta.

- Ilmoittaa luettelokohdista.

Määräystenmukainen käyttö

Tämä laite on tarkoitettu asennettavaksi ja käytettäväksi autossa, jossa on 12 voltin sähköjärjestelmä. Laite on asennettava DIN-standardin mukaiseen aukkoon. Huomioi teknisissä tiedoissa ilmoitetut tehorajat. Jätä korjaukset ja tarvittaessa myös laitteen asennus ammattilaisen tehtäväksi.

Vaatimustenmukaisuusvakuutus

Blaupunkt GmbH vakuuttaa täten, että laitteet Buenos Aires 200 ja Stockholm 100 ovat yhdenmukaisia direktiivissä 89/336/ETY ilmoitettujen vaatimusten ja muiden asiaankuuluvien määräysten kanssa.

Turvallisuus

Laite on valmistettu viimeisimmän teknisen tietämyksen ja tunnettujen turvallisuusteknisten sääntöjen mukaisesti. Siitä huolimatta saattaa esiintyä vaaratilanteita, jos laitetta käytettäessä ei noudateta tämän käyttöohjeen turvallisuusohjeita.

Jos asennat laitteen itse

Voit asentaa laitteen itse vain, jos sinulla on kokemusta autoradioiden asentamisesta ja tunnet autosi sähköjärjestelmän. Noudata asennuksessa tämän käyttöohjeen lopussa olevaa asennusohjetta.

Huomioi seuraavat seikat!



VAARA!

Laitteessa käytetään luokan-1 laseria, joka saattaa vaurioittaa silmiä.

Älä avaa laitetta äläkä tee siihen muutoksia.

Käytön aikana:

- Käytä laitetta vain silloin, kun liikennetilanne sen mahdollistaa! Pysäytä auto sopivaan paikkaan, mikäli teet radioon laajoja asetuksia.
- Irrota ja kiinnitä laitteen etupaneeli vain auton ollessa paikallaan.
- Kuuntele radiota vain kohtuullisella äänenvoimakkuudella, ettei kuulosi vaurioidu ja että kuulet hälytysajoneuvojen (esim. poliisin) sireenit. Kun ääni mykistyy toimintoa (esim. audioliöhddettä) vaihdettaessa, äänenvoimakkuuden muutosta ei voi kuulla. Älä siis lisää äänenvoimakkuutta silloin, kun ääni on mykistynyt toiminnon vaihtoa varten.

Käytön jälkeen:

- Ilman etupaneelia laite on varkaille arvoton. Irrota etupaneeli aina, kun poistut autosta.
- Kuljeta etupaneelia mukanasasi siten, että se on suojaassa iskuilta ja että liittimet eivät likaannu.

Puhdistusohjeet

Liuttimet ja puhdistus- ja hankausaineet sekä Cockpit Spray -suihkeet ja muovituotteiden hoitoinneet sattavat sisältää ainesosia, jotka kuluttavat laitteen pintaa.

Puhdista laitetta vain kuivalla tai kevyesti kostutetulla liinalla.

Puhdista laitteen liittimet tarvittaessa pehmeällä, puhdistusalkoholiin kastetulla liinalla.

Laitteen hävittäminen



Älä hävitä vanhaa laitetta kotitalousjätteen mukana!

Hävitä vanha laite toimittamalla se kierrätys- ja keräyspaikkoihin.

Toimituksen sisältö

Toimitukseen sisältyvät:

- 1 autoradio
- 1 käyttöohje
- 1 etupaneelin kotelo
- 1 asennuskehys
- 1 kiinnityssarja
- 2 irrotustyökalua
- 1 liitoskaapeli

Erikoisvarusteet (eivät sisälly toimitukseen)

Käytä vain Blaupunktin hyväksymiä erikoisvarusteita, kuten:

- Blaupunkt- tai Velocity-vahvistinta.

Lisätietoja saat Blaupunktin jälleenmyyjältä tai Internet-osoitteesta www.blaupunkt.com.

Takuu

Myönnämme valmistajan takuun Euroopan unionin alueelta ostetuille tuotteille. Euroopan unioniin kuulumattomista maista ostetuille laitteille pätevät asianomaisen maahantuojan myöntämät takuehdot.

Takuehdot löytyvät osoitteesta www.blaupunkt.com tai voit tilata ne osoitteesta:

Blaupunkt GmbH
Hotline
Robert-Bosch-Str. 200
D-31139 Hildesheim

Palvelut

Joissakin maissa Blaupunkt tarjoaa asiakkailleen korjaus- ja noutopalvelun.

Voit tarkistaa osoitteesta www.blaupunkt.com, onko kyseinen palvelu voimassa omassa maassasi.

Jos haluat käyttää palvelua, voit pyytää laitteesi noutopalvelua Internetin kautta.

Käyttöönotto

Etupaneelin irrottaminen/ kiinnittäminen

Laite on suojattu varkauden varalta irrotettavalla etupaneelilla. Ota etupaneeli aina mukaasi, kun poistut autosta. Ilman etupaneelia laite on varkaille arvoton.

Varoitus

Etupaneelin vaurioituminen

Älä pudota etupaneelia.

Älä aseta etupaneelia suoraan auringonvaloon tai muun lämmönlähteen läheisyyteen.

Vältä etupaneelin liittimien suoraa kosketusta ihoon.

Etupaneelin irrottaminen

➤ Vapauta etupaneeli painamalla näppäintä  (1).

➤ Tartu etupaneelin vasempaan reunaan ja vedä sitä ensin suoraan eteenpäin ja sitten vasemmalle, jotta se irtoaa kiinnikkeestä.

Etupaneelin kiinnittäminen

➤ Aseta etupaneeli kotelon oikeassa reunassa olevaan kiinnikkeeseen.

➤ Paina etupaneeli varovasti vasempaan kiinnikkeeseen, kunnes se lukittuu.

Laitteen kytkeminen päälle / pois päältä

➤ Kun auton sytytysvirta on kytketty päälle, kytke laite päälle painamalla lyhyesti virtakatkaisinta (4).

tai

➤ Kytke laite pois päältä painamalla virtakatkaisinta (4) noin kaksi sekuntia.

Laite säilyttää muistissa viimeisimmän käytössä olleen audiolähteen seuraavaa päälle kytkentää varten. Laitteeseen asetettu CD-levy pysyy laitteessa.

Ohje:

- Kun auton sytytysvirta on kytketty pois päältä, laitetta ei voi kytkeä päälle virtapainikkeella (4).
- Laite kytkeytyy päälle ja pois päältä auton sytytysvirran myötä, kun laite on liitetty sytytykseen (ks. asennusohje).

Äänvoimakkuuden säätäminen

Äänvoimakkuutta voidaan säätää portaittain välillä 0 (pois päältä) ja 66 (suurin voimakkuus).

➤ Säädä äänvoimakkuutta kiertämällä virtakatkaisinta (4).

Ohje:

Jos laitteeseen on yhdistetty asennusohjeen mukaisesti matkapuhelin tai navigointijärjestelmä, laitteen ääni mykistyy puhelun tai navigointiohjeiden ajaksi. Näytössä näkyy tällöin ilmoitus PHONE (puhelin).

NO SRC -tila (ääni mykistetty)

Audiolähteen sijaan voit valita NO SRC -tilan (No Source (ei audiolähdettä)).

NO SRC -tilassa mikään audiolähde ei ole valittuna. Laitteen ääni on mykistetty, ja laite kytkeytyy mahdollisesti automaattisesti pois päältä esiastetun ajan kuluttua (ks. luvun Käyttöasetukset kohta Käyttövalikon asetukset, valikkokohta OFF).

Tietyt käyttöasetukset voidaan tehdä vain NO SRC -tilassa.

Siirtyminen NO SRC -tilaan

➤ Paina virtakatkaisinta (4) niin monta kertaa, kunnes näyttöön tulee NO SRC.

Esivahvistimen lähtö (vain Buenos Aires 200)

Tässä laitteessa on esivahvistimen lähtö.

Esivahvistimen lähdön asetukset:

- luvun Käyttöasetukset kohta Käyttövalikon asetukset, valikkokohta SWPRE
- luvun Ääniasetukset kohta Subwooferin alipäästösuotimen säätäminen.

Radiokäyttö

RDS

Useilla FM-asetilla lähetetään oman ohjelman ohessa RDS-signaalia (Radio Data System), joka mahdollistaa seuraavat lisätoiminnot:



- Näytössä näkyy aseman nimi.
- Laite tunnistaa liikennetiedotukset ja uutislähettykset, joten ne kytkeytyvät kuuluviin kaikissa käyttötavoissa (esim. soitettaessa CD-levyä).
- Vaihtoehtoinen taajuus (AF): Kun RDS-toiminto on kytketty päälle, laite siirtyy automaattisesti valitun aseman parhaiten vastaanotettavalle taajuudelle.
- Alueohjelmat (REG): Jotkin asemat jakavat ohjelmistonsa tiettyinä kellonaikana erisisältöisiin alueohjelmiin. Kun REG-toiminto on kytketty päälle, laite vaihtaa vain sellaiselle vaihtoehtoiselle taajuudelle, jossa lähetetään samaa alueohjelmaa.

Lisätietoja RDS- tai REG-toiminnon kytkemisestä päälle ja pois päältä löytyy luvun Käyttöasetukset kohdasta Käyttövalikon asetukset (valikkokohdat AF, REG).

Vaihtaminen radiokäyttöön

- ☛ Paina virtakatkaisinta  niin monta kertaa, kunnes näyttöön tulee FM/AM.

Muistitason (FM1, FM2, FM3, MW) valitseminen

- ☛ Paina näppäintä  **FM**  niin monta kertaa, kunnes näytössä näkyy FM-muistitaso (FM1, FM2, FM3).
- tai
- ☛ Valitse MW-muistitaso painamalla näppäintä **AM** .

Ohje:

Jokaiselle muistitasolle voidaan tallentaa kuusi asemaa.

Aseman virittäminen

Näppäimillä <2>/>3> voit virittää aseman joko manuaalisesti tai automaattisen asemahaun avulla tai vaihtaa muistiin tallennettujen asemien välillä. Aseta haluamasi toiminto etukäteen käyttövalikossa (ks. luvun Käyttöasetukset kohta Käyttövalikon asetukset, valikkokohta AUTO1 / AUTO2 / MANUAL).

Automaattisen asemahaun käynnistäminen (asetus AUTO1)

➤ Viritä seuraava asema painamalla lyhyesti näppäintä <2>/>3>.

Ohje:

- Kun liikennetiedotustoiminto (📻) on asetettu etusijalle, viritetään vain liikennetiedotuksia lähettävät asemat.
- Asemahaun herkkyyttä voidaan säätää (ks. luvun Käyttöasetukset kohta Käyttövalikon asetukset, valikkokohta LO.S).

Aseman virittäminen manuaalisesti (asetus MANUAL)

- Muuta taajuutta vaiheittain painamalla lyhyesti kerran tai useasti näppäintä <2>/>3>.
- Muuta taajuutta nopeasti pitämällä näppäintä <2>/>3> painettuna.

Vaihtaminen muistiin tallennettujen asemien välillä (asetus AUTO2)

- Viritä asema seuraavaan muistipaikkaan painamalla lyhyesti näppäintä <2>/>3>.

Ohjelmatyyppi (PTY)

FM-asema saattaa lähettää tietoa ohjelmatyypistä, esim. KULTTUURI, POP, JAZZ, ROCK, URHEILU tai TIEDE. PTY-toiminnon avulla voit valita tietyntyyppistä ohjelmaa lähettäviä asemia, esimerkiksi rock- tai urheilulähetyksiä. Huomaa, että kaikki asemat eivät tue PTY-toimintoa.

Ohjelmatyyppin valitseminen ja asemahaku

Voit valita haluamasi tai aikaisemmin muistiin tallennetun ohjelmatyyppin (ks. kohta Ohjelmatyyppin tallentaminen).

➤ Paina lyhyesti näppäintä **MENU** (15).

Näyttöön avautuu PTY-valikko.

➤ Paina näppäintä **AM** (13) / **FM** (14) niin monta kertaa, kunnes näytössä on haluamasi ohjelmatyyppi.

tai

➤ Paina sen aseman näppäintä **1-6** (11), johon haluamasi ohjelmatyyppi on tallennettu.

➤ Hae valittua ohjelmatyyppiä lähettävä seuraava asema painamalla lyhyesti näppäintä <2>/>3>.

➤ Voit poistua PTY-valikosta tai hakutoiminnosta painamalla lyhyesti näppäintä **MENU** (15).

Ohje:

- Jos valittua ohjelmatyyppiä lähettävää asemaa ei löydy, näyttöön tulee ilmoitus NO PTY. Viimeksi kuunneltu asema virittyy jälleen kuuluviin.
- Voit valita ohjelmatyyppien näytössä käytettävän kielen (ks. kohta Ohjelmatyyppien kielen valitseminen).

Ohjelmatyyppin tallentaminen

Voit tallentaa ohjelmatyyppijä asemanäppäimiin ja valita niitä hakua varten.

➤ Avaa PTY-valikko painamalla lyhyesti näppäintä **MENU** (15).

➤ Paina näppäintä **AM** (13) / **FM** (14) niin monta kertaa, kunnes näytössä on haluamasi ohjelmatyyppi.

➤ Paina haluamasi aseman näppäintä **1-6** (11) noin kaksi sekuntia, jotta ohjelmatyyppi tallentuu.

➤ Poistu PTY-valikosta painamalla lyhyesti näppäintä **MENU** (15).

Ohjelmatyyppin kielen valitseminen

Voit valita kielen, jolla ohjelmatyyppi näytetään.

- Avaa PTY-valikko painamalla lyhyesti näppäintä **MENU** (15).
- Avaa kielivalikko painamalla lyhyesti näppäintä **DISP** (12).
- Paina näppäintä **AM V** (13) / **FM** (14) niin monta kertaa, kunnes näytössä on haluamasi kieli (ENGLISH/FRANÇAIS/DEUTSCH).
- Paina lyhyesti näppäintä **DISP** (12).
- Poistu PTY-valikosta painamalla lyhyesti näppäintä **MENU** (15).

Aseman tallentaminen muistiin / muistiin tallennetun aseman hakeminen

- Valitse haluamasi muistitaso.
- Viritä haluamasi asema.
- Paina aseman näppäintä **1-6** (11) noin kaksi sekuntia, jotta senhetkinen asema tallentuu näppäimeen.
tai
- Hae muistiin tallennettu asema painamalla lyhyesti asemanäppäintä **1-6** (11).

Asemien tallentaminen automaattisesti (Travelstore)

Travelstore-toiminnolla voit tallentaa senhetkiseen muistitasoon kuusi alueellista asemaa. Muistitasoon aikaisemmin tallennetut asemat korvautuvat uusilla asemilla.

Käynnistä Travelstore-toiminto valitsemalla käyttövalikossa valikkokohta A-MEMORY (ks. luvun Käyttöasetukset kohta Käyttövalikon asetukset).

Ohje:

Kun liikennetiedotustoiminto () on asetettu etusijalle, tallennetaan vain liikennetiedotuksia lähettävät asemat.

Liikennetiedotustoiminnon kytkeminen päälle / pois päältä

- Kytke liikennetiedotustoiminto päälle tai pois päältä painamalla näppäintä **FM** (14) noin kaksi sekuntia.

Kun liikennetiedotustoiminto on kytketty päälle, näytössä näkyy ruuhkan symboli () . Kun liikennetiedotus keskeyttää ohjelman, näytössä näkyy ilmoitus TRAFFIC.

Ohje:

- Liikennetiedotuksen aikana säädetty äänenvoimakkuus on automaattisesti voimassa seuraavassa tiedotuksessa.
- Voit keskeyttää liikennetiedotuksen painamalla näppäintä **FM** (14) noin kaksi sekuntia.

Näytön säätäminen

- Voit vaihtaa näyttöjen välillä painamalla keran tai kaksi näppäintä **DISP** (12):

Näyttö	Merkitys
FREQ/PS	Taajuus / aseman nimi
R-TEXT	Radioteksti
CLOCK	Kellonaika

- Voit tuoda näytetyn tekstin kerran esiin juoksevana tekstinä painamalla näppäintä **DISP** (12) noin kaksi sekuntia.

CD-/MP3-/WMA-käyttö

Yleisiä tietoja

Voit kuunnella tällä autoradiolla audio-CD- (CDDA) ja CD-R/RW-levyjä sekä audio-, MP3- ja WMA-tiedostoja.



CD-aseman vaurioitusvaara!

Älä käytä laitteessa muotoiltuja CD-levyjä (Shape-CD) tai halkaisijaltaan 8 cm:n CD-levyjä (mini-CD-levyjä).

Takuu ei kata CD-aseman vaurioita, jotka johtuvat laitteeseen sopimattomien CD-levyjien käyttämisestä.

Ohje:

- Käytä laitteessa vain Compact Disc -logolla merkittyjä CD-levyjä, jotta laite toimisi moitteettomasti.
- Blaupunkt ei voi taata kopiosuojattujen CD-levyjien ja kaikkien merkkinöillä saatavilla olevien CD-aihioiden moitteetonta toimintaa.

Huomioi seuraavat seikat, kun aloitat MP3-/WMA-CD-levyn kuuntelemisen:

- Kappaleiden ja hakemistojen nimeäminen
 - Enintään 16 merkkiä mukaan lukien tiedostopäätte .mp3 tai .wma (suurempi määrä merkkejä vähentää laitteen tunnistamien kappaleiden ja kansioiden määrää).
 - Älä käytä ä- ja ö-kirjaimia tai erikoismerkkejä.
- CD-muodot: audio-CD (CDDA), CD-R/RW, Ø: 12 cm
- CD-tietomuodot: ISO 9669 taso 1 ja 2, Joliet
- CD-polttonopeus: enintään 16-kertainen (suositeltava)
- Audiotiedostojen tiedostopäätte:
 - .MP3 MP3-tiedostoissa
 - .WMA WMA-tiedostoissa

- WMA-tiedostot vain ilman digitaalista käyttöoikeuksien hallintaa (Digital Rights Management, DRM) ja luotuna vähintään Windows Media Playerin versiolla 8.
- MP3-ID3-tagit: versiot 1 ja 2
- Bittinopeus audiotiedostoja luotaessa:
 - MP3: 32–320 kbps
 - WMA: 32–192 kbps
- Kappaleiden ja kansioiden enimmäismäärä: 999 kappaletta, 99 kansiota

Vaihtaminen CD-/MP3-/WMA-käyttöön

- ☛ Paina virtakatkaisinta (4) niin monta kertaa, kunnes näyttöön tulee CD.

Ohje:

CD-/MP3-/WMA-käytön voi valita vain, kun laitteessa on CD-levy.

CD-levyn asettaminen

Ohje:

CD-levyn automaattista sisäänvetoa ei saa estää eikä avustaa.

- ☛ Työnnä CD-levyä laitteeseen (5), kunnes tunnet vastusta.

Laitte vetää CD-levyn automaattisesti sisään ja aloittaa soittamisen. Kun laitteessa on CD-levy, näytössä näkyy CD-symboli.

CD-levyn poistaminen

Ohje:

- Laitteesta ulos työnnetty CD-levy, jota ei poisteta paikaltaan, vedetään automaattisesti takaisin sisään noin 10 sekunnin kuluttua.
- Voit poistaa CD-levyn laitteesta myös laitteen ollessa kytkettynä pois päältä tai toisen audiolähteen ollessa aktiivituna.
- ☛ Poista laitteesta oleva CD-levy painamalla näppäintä (7).

Kappaleen valitseminen

- Siirry edelliseen/seuraavaan kappaleeseen painamalla lyhyesti näppäintä <2/>3.

Ohje:

Kun painat kerran näppäintä <2, parhailaan soitettava kappale alkaa alusta.

Kansion valitseminen (vain MP3-/WMA-käytössä)

- Siirry edelliseen/seuraavaan kansioon painamalla näppäintä **AM** 13/ **FM** 14.

Kappaleen suoravalinta

Voit valita kappaleen suoraan keskeyttämättä parhailaan soitettavaa kappaletta.

- Paina lyhyesti näppäintä **MENU** 15. Näyttöön tulee viesti FLD SEL.
- Siirry nykyisestä kansiossa ylemmälle kansiotasolle painamalla MP3-/WMA-käytössä näppäintä <2.
- Valitse kappale tai MP3-/WMA-käytössä nykyisen kansion alakansio painamalla kerran tai useasti näppäintä **AM** 13/ **FM** 14 tai kiertämällä virtakatkaisinta 4.
- Aloita valitun kappaleen soittaminen tai avaa alakansio painamalla näppäintä **AUD** 9.

Ohje:

Voit keskeyttää kappaleen suoran valinnan uutta kappaletta aloittamatta painamalla näppäintä **MENU** 15.

Kappaleen pikahaku

- Pidä näppäintä <2/>3 painettuna, kunnes haluamasi kohta on saavutettu.

Soiton keskeyttäminen

- Keskeytä soitto (PAUSE) tai jatka soittoa painamalla näppäintä **6** 11.

Kaikkien kappaleiden selaileminen

SCAN-toiminnolla jokaista CD-levyn kappaletta soitetaan noin 10 sekuntia.

- Aloita kappaleiden selailu (SCN TRCK) tai jatka parhaillaan soitettavan kappaleen kuuntelemaan (SCN OFF) painamalla näppäintä **2 SCAN** 11.

Kappaleiden satunnaisoitto

- Kytke MIX-toiminto päälle (audio-CD: MIX CD; MP3: MIX FLDR) tai pois päältä (MIX OFF) painamalla näppäintä **3 MIX** 11.

Kun MIX-toiminto on kytketty päälle, näyttöön tulee symboli **MIX**.

Yksittäisten kappaleiden tai hakemistojen jatkuva toistaminen

- Voit vaihtaa soittotilojen välillä painamalla kerran tai useasti näppäintä **4 RPT** 11.

Käyttö	Näyttö	Merkitys
CD	RPT TRCK	Kappaleen toistaminen
MP3/ WMA	RPT FILE	Kappaleen toistaminen
	RPT FLDR	Kansion toistaminen
Yleinen	RPT OFF	Normaali soittaminen

Kun RPT-toiminto on kytketty päälle, näyttöön tulee symboli **RPT**.

Näytön säätäminen

- ☛ Voit vaihtaa näyttöjen välillä painamalla ker-
ran tai useasti näppäintä **DISP** (12)

Käyttö	Näyttö	Merkitys
CD	D-TITLE	CD-levyn nimi
	T-TITLE	Kappaleen nimi
	P-TIME	Soittoaika / kappaleen numero
	CLOCK	Kellonaika
MP3/ WMA	TITLE	Kappaleen nimi*
	ALBUM	Albumin nimi*
	FOLDER	Kansion nimi
	FILE	Tiedoston nimi
	P-TIME	Soittoaika / kappaleen numero
	CLOCK	Kellonaika

* Vain kun tallennettu ID3-tagina.

- ☛ Voit tuoda näytetyn tekstin kerran esiin juoksevana tekstinä painamalla näppäintä **DISP** (12) noin kaksi sekuntia.

Ääniasetukset

Audiovalikon asetukset ja äänen säätäminen koskevat aina senhetkistä audiolähdettä.

Audiovalikon avaaminen ja sulkeminen

- ☛ Paina virtakatkaisinta (4) niin monta kertaa, kunnes näyttöön tulee haluamasi audiolähde.
- ☛ Avaa audiovalikko painamalla lyhyesti näppäintä **AUD** (9).
- ☛ Paina näppäintä **AUD** (9) niin monta kertaa, että valittuna on halumasi valikkokohta.
- ☛ Tee tarvittavat asetukset (ks. seuraava kohta).
- ☛ Poistu audiovalikosta painamalla lyhyesti näppäintä **MENU** (15).

Audiovalikon asetukset

SW L

(vain Buenos Aires 200)

Subwooferin äänitaso. Asetukset: -15 ... +15.

- ☛ Tee asetukset kiertämällä virtakatkaisinta (4).

X-BASS

Bassojen korostaminen alhaisella äänenvoimakkuudella. Asetukset: OFF (pois päältä), 1, 2 (voimakkain korostus).

- ☛ Vaihda asetusten välillä kiertämällä virtakatkaisinta (4).

NATURAL / ROCK / POPS / EASY / TOP40 / JAZZ / GAME / USER

Taajuuskorjaimen esiasetukset: NATURAL, ROCK, POPS, EASY, TOP40, JAZZ, GAME.

USER-asetus ei ole varsinaisesti taajuuskorjaimen asetus, vaan se tulee näkyviin vain, kun käyttäjä on muuttanut manuaalisesti bassoa, diskanttia tai keskiaäniä. Manuaalisesti valitut asetukset korvautuvat taajuuskorjaimen esiasetuksilla.

- ☛ Vaihda asetusten välillä kiertämällä virtakatkaisinta (4).

BAS L

Basso. Asetukset: -7 ... +7.

- ☛ Tee asetukset kiertämällä virtakatkaisinta (4).

MID L

Keskiäänet. Asetukset: -7 ... +7.

- ☛ Tee asetukset kiertämällä virtakatkaisinta (4).

TRE L

Diskantti. Asetukset: -7 ... +7.

- ☛ Tee asetukset kiertämällä virtakatkaisinta (4).

BAL

Vasemman ja oikean kaiuttimen välisen tasapainon säätäminen (Balance). Asetukset: L 9 (vasen) – R 9 (oikea).

- ☛ Tee asetukset kiertämällä virtakatkaisinta (4).

FAD

Etu- ja takakaiuttimen välisen tasapainon säätäminen (Fader). Asetukset: L 9 (etu) – R 9 (taka).

- ☛ Tee asetukset kiertämällä virtakatkaisinta (4).

Audiolähteen äänitason mukauttaminen

Voit säätää jokaisen audiolähteen äänitason erikseen, jotta esimerkiksi kaikkien audiolähteiden äänentoistotaso olisi yhtenäinen. Asetukset: AUX-liitäntä -8 ... +8, muut audiolähteet -8 ... 0.

- ☛ Paina virtakatkaisinta (4) niin monta kertaa, kunnes näyttöön tulee haluamasi audiolähte.
- ☛ Paina näppäintä **AUD** (9) noin kaksi sekuntia.
- ☛ Valitse valikkokohta V-OFF painamalla lyhyesti näppäintä **AUD** (9).
- ☛ Tee asetukset kiertämällä virtakatkaisinta (4).

- ☛ Poistu valikosta painamalla lyhyesti näppäintä **MENU** (15).

Subwooferin alipäästösuotimen säätäminen (vain Buenos Aires 200)

Toiminto on mahdollinen vain, kun käyttövalikossa on valittuna asetus SWPRE SW. Asetukset: THRU (ei alipäästösuodinta), 80H (Hz), 120H (Hz), 160H (Hz).

- ☛ Paina näppäintä **AUD** (9) noin kaksi sekuntia.

Valikkokohta LPF on valittuna.

- ☛ Tee asetukset kiertämällä virtakatkaisinta (4).
- ☛ Poistu valikosta painamalla lyhyesti näppäintä **MENU** (15).

Kaiutintyyppin säätäminen

Voit parantaa äänenlaatua säätämällä laitteeseen liitettyä kaiutintyyppiä. Asetukset: SP OFF (kaiutintyyppiä ei ole valittu), SP 5/4 (halkaisijaltaan 4 tai 5 tuuman kaiutin), SP 6*9/6 (halkaisijaltaan 6 tai 6 x 9 tuuman kaiutin), SP OEM (alkuperäinen Blaupunkt-kaiutin).

- ☛ Paina virtakatkaisinta (4) niin monta kertaa, kunnes valittuna on NO SRC.
- ☛ Paina lyhyesti näppäintä **AUD** (9).
- ☛ Vaihda asetusten välillä kiertämällä virtakatkaisinta (4).
- ☛ Poistu valikosta painamalla lyhyesti näppäintä **AUD** (9).

Käyttöasetukset

Käyttövalikon avaaminen ja sulkeminen

- Avaa valikko painamalla näppäintä **MENU** (15) noin kaksi sekuntia.
- Paina näppäintä **AM** (13) / **FM** (14) niin monta kertaa, kunnes valittuna on haluamasi valikkokohta.
- Tee tarvittavat asetukset (ks. seuraava kohta).
- Poistu valikosta painamalla lyhyesti näppäintä **MENU**.

Käyttövalikon asetukset

LO.S

Vain FM-radiokäytössä: asemahaun herkkyyden kytkeminen päälle tai pois päältä. Asetukset: ON (päällä), OFF (pois).

- Vaihda asetuksesta toiseen painamalla näppäintä < 2 / > 3.

NEWS

Voidaan valita vain, kun audiolähde on valittuna: liikennetiedotustoiminnon kytkeminen päälle ja pois päältä CD-, MP3-, WMA- ja AUX-käytössä ja kahden peräkkäisen liikennetiedotuksen vähimmäisvälin asettaminen. Asetukset: OFF (pois), OOM (ei vähimmäisväliä), 10M - 90M (vähimmäisväli 10–90 minuuttia 10 minuutin välein).

- Vaihda asetuksesta toiseen painamalla näppäintä < 2 / > 3.

Ohje:

Liikennetiedotukset kytkettyvät vain silloin oikein päälle, kun PTY-signaalin kautta on määritetty toiminto NEWS.

AUTO1 / AUTO2 / MANUAL

Vain radiokäytössä: asemien viritystilän valitseminen. Asetukset: AUTO1 (automaattinen asemaku), AUTO2 (vaihtaminen tallennetusta asemasta toiseen), MANUAL (taajuuden virittäminen manuaalisesti).

- Vaihda asetuksesta toiseen painamalla näppäintä < 2 / > 3.

A-MEMORY

Vain radiokäytössä: aseman automaattinen haikeminen ja tallentaminen muistiin (Travelstore-toiminto).

- Paina näppäintä **AUD** (9) noin kaksi sekuntia.

Kuhunkin muistitasoon voidaan tallentaa kuusi asemaa asemänäppäimiin **1-6** (11). FM-käytössä voit tallentaa lisää asemia siirryttyäsi toiseen muistitasoon ja automaattisen asematallennuksen käynnistyessä uudelleen.

AF

Voidaan valita vain, kun audiolähde on valittuna: vaihtoehdoisen taajuuden (RDS-toiminto) kytkeminen päälle ja pois päältä. Asetukset: ON (päällä), OFF (pois).

- Vaihda asetuksesta toiseen painamalla näppäintä < 2 / > 3.

Kun AF-toiminto (RDS) on kytketty päälle ja vastaanotettavan aseman lähetyksen heikko, laite siirtyy automaattisesti vastaanottamaan samaa ohjelmaa toisella asemalla.

REG

Voidaan valita vain, kun audiolähde on valittuna: alueellisen taajuuden kytkeminen päälle tai pois päältä. Asetukset: ON (päällä), OFF (pois).

- Vaihda asetuksesta toiseen painamalla näppäintä < 2 / > 3.

Kun alueellinen taajuus on kytketty päälle, vaihtaminen tapahtuu vain aseman sellaiselle vaihtoehdoiselle taajuudelle, joka lähettää samaa alueohjelmaa.

ATPS

Voidaan valita vain, kun audiolähde on valittuna: liikennetiedotuksia lähettävän aseman automaattisen asemahaun kytkeminen päälle ja pois päältä. Asetukset: ON (päällä), OFF (pois).

- Vaihda asetuksesta toiseen painamalla näppäintä < 2 / > 3.

Kun ATPS-toiminto on kytketty päälle ja senhetkisen liikennetiedotuksia lähettävän aseman vastaanotto heikkenee CD-, MP3-, WMA- tai AUX-käytössä liikennetiedotustoiminnon ollessa kytkettynä, taustalla haetaan automaattisesti toinen liikennetiedotuksia lähettävä asema.

MONO

Vain FM-radiokäytössä: radioaseman monoäänentoiston kytkeminen päälle tai pois päältä. Asetukset: ON (päällä), OFF (pois).

- Vaihda asetuksesta toiseen painamalla näppäintä < ② / > ③.

SCL

Automaattisesti näytettävän juoksevan tekstin kytkeminen päälle ja pois päältä. Asetukset: AUTO (päällä), MANU (pois).

- Vaihda asetuksesta toiseen painamalla näppäintä < ② / > ③.

DEMO

Demo-tilan kytkeminen päälle ja pois päältä. Asetukset: ON (päällä), OFF (pois).

- Vaihda asetuksesta toiseen painamalla näppäintä **AUD** ⑨ noin kaksi sekuntia.

DIM

Ympäristön valoisuuden mukaan säätyvän näytön kirkkauden automaattisen säätötoiminnon kytkeminen päälle ja pois päältä. Asetukset: ON (päällä), OFF (pois).

- Vaihda asetuksesta toiseen painamalla näppäintä < ② / > ③.

SPRM

Vain MP3- ja WMA-käytössä: Supreme-toiminnon kytkeminen päälle tai pois päältä. Asetukset: ON (päällä), OFF (pois).

- Vaihda asetuksesta toiseen painamalla näppäintä < ② / > ③.

Supreme-toiminnon avulla parannetaan sellaisten kappaleiden äänentoistoa, jotka on koodattu alhaisella bittinopeudella. Alhaisen bittinopeuden vuoksi koodauksessa katoaa ylin taajuualue. Soittamista varten Supreme-toiminto laskee ylim-

män taajuualueen uudelleen ja laajentaa näin äänialaa. Supreme-toiminto ei paranna merkittävästi äänitasoa kappaleissa, jotka on kopioitu korkealla tai muunneltavalla bittinopeudella tai joiden ylin taajuualue on hieman korostettu.

NAME SET

Vain AUX-käytössä: AUX-tulon nimen valitseminen. Asetukset: AUX, TV, VIDEO, GAME, PORTABLE, DVD.

- Paina näppäintä **AUD** ⑨ noin kaksi sekuntia.

- Vaihda asetuksesta toiseen painamalla näppäintä < ② / > ③.

Ohje:

Valikko sulkeutuu automaattisesti 10 sekuntia viimeisen näppäinpainalluksen jälkeen.

AUX-käyttö valitaan asetetun nimen kohdalta.

SYNC

Mahdollista vain, kun NO SRC -tila on valittuna: laitteen ja vastaanotettavan RDS-aseman välisen kellonajan automaattisen synkronoinnin kytkeminen päälle ja pois päältä. Asetukset: ON (päällä), OFF (pois).

- Vaihda asetuksesta toiseen painamalla näppäintä < ② / > ③.

Ohje:

Kun automaattinen synkronointi on kytketty päälle, kellonaikaa ei voi muuttaa manuaalisesti.

SWPRE

(vain Buenos Aires 200)

Mahdollista vain, kun NO SRC -tila on valittuna: esivahvistimen lähdon asettaminen. Asetukset: R (ulkoinen vahvistin), SW (subwoofer).

- Vaihda asetuksesta toiseen painamalla näppäintä < ② / > ③.

Kun asetuksena on R, esivahvistimen lähdössä on käytössä koko taajuualue. Kun asetuksena on SW, voit säätää laitteeseen liitetyn subwooferin alipäästösuodinta (ks. luvun Ääniasetukset kohta Subwooferin alipäästösuotimen säätäminen).

AUX

Mahdollista vain, kun NO SRC -tila on valittuna: AUX-tulon asettaminen. Asetukset: OFF (AUX-käyttö ei ole valittavissa), ON1 (AUX-käyttö on valittavissa), ON2 (AUX-käyttö on valittavissa, äänenvoimakkuuden alentaminen päällä, ks. alla).

- Vaihda asetuksesta toiseen painamalla näppäintä < ② / > ③.

Asetus ON2: Kun laite kytetään pois päältä AUX-käytössä, laitteen äänenvoimakkuus on seuraavan päälle kytkennän yhteydessä hiljainen (ATT ON: äänenvoimakkuuden alentaminen päällä). Aktivoi viimeksi asetettu äänenvoimakkuus kiertämällä virtakatkaisinta ④ portaan verran myötäpäivään (ATT OFF: äänenvoimakkuuden alentaminen pois päältä).

OFF

Mahdollista vain, kun NO SRC -tila on valittuna: Aseta aika, jonka jälkeen laite kytkeytyy NO SRC -tilassa automaattisesti pois päältä. Asetukset: OFF (pois), 20M (minuuttia), 40M (minuuttia), 60M (minuuttia).

- Vaihda asetuksesta toiseen painamalla näppäintä < ② / > ③.

Ohje:

Kun automaattinen poiskytkentä on kytketty päälle (asetuksena 20M, 40M tai 60M), Demo-tila kytkeytyy automaattisesti pois päältä.

CD READ

Mahdollista vain, kun NO SRC -tila on valittuna: CD-soiton asettaminen. Asetukset: 1 (audio-CD ja MP3-/WMA-CD-levyille), 2 (vain audio-CD-levyille).

- Vaihda asetuksesta toiseen painamalla näppäintä < ② / > ③.

Kun asetuksena on 1, laite tunnistaa sekä audio-CD- että MP3-/WMA-CD-levyt ja soittaa niitä. Tämän asetuksen aikana ei useinkaan voida soittaa kopiosuojattuja CD-levyjä. Kun asetuksena on 2, laite tunnistaa vain audio-CD-levyt eikä siis soita lainkaan MP3-/WMA-CD-levyjä. Tämän asetuksen aikana voidaan soittaa useimpia kopiosuojattuja CD-levyjä.

Kellonajan asettaminen manuaalisesti

Toiminto on mahdollinen vain, kun käyttövalikossa on valittuna asetus SYNC OFF.

- Paina näppäintä **DISP** ⑫ niin monta kertaa, että näytössä näkyy kellonaika.
- Paina näppäintä **DISP** ⑫ noin kaksi sekuntia.
- Aseta tunnit painamalla näppäintä **AM** ∇ ⑬ / ∇ **FM** ⑭.
- Aseta minuutit painamalla näppäintä < ② / > ③.
- Paina lyhyesti näppäintä **DISP** ⑫.

Muut toiminnot

Ulkoiset audiolähteet

Ulkoisten audiolähteiden liittäminen

Voit liittää laitteeseen ulkoisia audiolähteitä, kuten kannettavan CD-soittimen, MiniDisc-soittimen tai MP3-soittimen etuosan AUX-IN-liitännän (8) (AUX-tulo) kautta ja soittaa näitä autoradion kaiuttimien kautta AUX-käytössä.

Vaihtaminen AUX-käytössä

➔ Paina virtakatkaisinta (4) niin monta kertaa, kunnes näyttöön tulee AUX.

Ohje:

- Voit kytkeä AUX-tulon pois päältä, kun ulkoista audiolähdettä ei ole liitetty (ks. luvun Käyttöasetukset kohta Käyttövalikon asetukset, valikkokohta AUX).
- Voit valita AUX-tulon nimeksi jonkin toisen kuin AUX (ks. luvun Käyttöasetukset kohta Käyttövalikon asetukset, valikkokohta NAME SET).

Tehdasasetusten palauttaminen

➔ Paina nollausnäppäintä (10) terävällä esineellä (esim. nuppineulalla tai kuulakärkikynällä).

Käyttövalikon tehdasasetukset:

SYNC	ON	AF	ON
DIM	OFF	REG	ON
SWPRE	R	ATPS	ON
SPRM	ON	MONO	OFF
NEWS	OFF	SCL	OFF
LO.S	OFF	AUX	ON1
DEMO	OFF	CD READ	1

Tekniset tiedot

Vahvistin

Lähtöteho: Sinus-teho 4 x 30 W standardin DIN 45324 mukaan, kun jännite on 14,4 V ja resistanssi 4 ohmia.
Enimmäisteho 4 x 50 W

Viritin

Aaltoalue (Eurooppa):
UKW (FM): 87,5–108 MHz
MW: 531–1 611 kHz
LW: 153–281 kHz
FM – taajuusvaste: 30–15 000 Hz

CD

Taajuusvaste: 20–20 000 Hz

Esivahvistimen lähtö (vain Buenos Aires 200)

2-kanavainen: 2 V

Tulon herkkyys

AUX-tulo: 1,2 V / 10 kΩ

Mitat ja paino

L x K x S (mm): 182 x 53 x 155
Paino: n. 1,30 kg

Oikeus muutoksiin pidätetään.

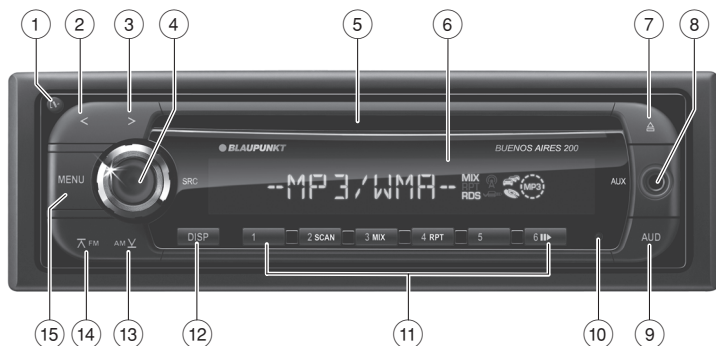

- 1 Πλήκτρο **⏻**
Αποδέσμευση αποσώμενου πίνακα χειρισμού
- 2 Πλήκτρο **<**
Στο μενού: Αλλαγή ρυθμίσεων
Σε λειτουργία ραδιοφώνου: Ρύθμιση σταθμών
Σε λειτουργία CD/MP3/WMA: Επιλογή τίτλων
- 3 Πλήκτρο **>**
Στο μενού: Αλλαγή ρυθμίσεων
Σε λειτουργία ραδιοφώνου: Ρύθμιση σταθμών
Σε λειτουργία CD/MP3/WMA: Επιλογή τίτλων
- 4 Πλήκτρο ενεργοποίησης/απενεργοποίησης
Στιγμιαίο πάτημα: Ενεργοποίηση απενεργοποιημένης συσκευής, επιλογή πηγής ήχου/λειτουργίας "NO SRC"
Παρατεταμένο πάτημα: Απενεργοποίηση συσκευής
Περιστροφή: Ρύθμιση έντασης ήχου, αλλαγή ρυθμίσεων στο μενού ήχου
- 5 Υποδοχή CD
- 6 Οθόνη
- 7 Πλήκτρο **⏏** (Eject)
Έξοδος CD
- 8 Μηροστινή υποδοχή AUX-IN
- 9 Πλήκτρο **AUD**
Εμφάνιση μενού ήχου
- 10 Πλήκτρο Reset
Επαναφορά εργοστασιακών ρυθμίσεων συσκευής
- 11 Πλήκτρα **1 - 6**
- 12 Πλήκτρο **DISP**
Στιγμιαίο πάτημα: Αλλαγή προβολής
Παρατεταμένο πάτημα: Εμφάνιση κειμένου υπό μορφή κυλιόμενης γραφής
- 13 Πλήκτρο **AM** **∨**
Στο μενού: Εμφάνιση στοιχείου μενού
Σε λειτουργία ραδιοφώνου: Επιλογή κυματικής ζώνης MW
Σε λειτουργία MP3/WMA: Μετάβαση στον προηγούμενο φάκελο
- 14 Πλήκτρο **FM** **∧**
Στο μενού: Εμφάνιση στοιχείου μενού
Σε λειτουργία ραδιοφώνου: Επιλογή κυματικής ζώνης FM, εναλλαγή μεταξύ διαφόρων τραπεζών μνήμης FM
Σε λειτουργία MP3/WMA: Μετάβαση στον επόμενο φάκελο
- 15 Πλήκτρο **MENU**
Παρατεταμένο πάτημα: Εμφάνιση μενού χρήστη
Στιγμιαίο πάτημα: Εμφάνιση μενού PTY, κλείσιμο των μενού

Σημαντικές πληροφορίες	116	Λειτουργία CD/MP3/WMA	122
Σχετικά με αυτές τις οδηγίες χρήσης	116	Βασικές πληροφορίες	122
Για την ασφάλειά σας	116	Μετάβαση στη λειτουργία CD/MP3/WMA	122
Υπόδειξη σχετικά με τον καθαρισμό	117	Εισαγωγή CD	122
Απόρριψη παλαιών συσκευών	117	Αφαίρεση CD	122
Περιεχόμενα συσκευασίας	117	Επιλογή τίτλου	123
Βοηθητικά εξαρτήματα (δεν περιλαμβάνονται στη συσκευασία)	117	Επιλογή φακέλου (μόνο στη λειτουργία MP3/WMA)	123
Εγγύηση	117	Απευθείας επιλογή τίτλου	123
Λειτουργία	118	Ταχεία αναζήτηση	123
Αφαίρεση/τοποθέτηση πινάκα χειρισμού	118	Διακοπή αναπαραγωγής	123
Ενεργοποίηση/απενεργοποίηση	118	Σύντομη αναπαραγωγή όλων των τίτλων	123
Ρύθμιση έντασης ήχου	118	Αναπαραγωγή τίτλων με τυχαία σειρά	123
Λειτουργία "NO SRC" (σίγαση)	118	Επαναληπτική αναπαραγωγή μεμονωμένων τίτλων ή καταλόγων	123
Έξοδος προενισχυτή (μόνο στο μοντέλο Buenos Aires 200)	119	Ρύθμιση ένδειξης	124
Λειτουργία ραδιοφώνου	119	Ρυθμίσεις ήχου	124
RDS	119	Ανάκληση και κλείσιμο μενού ήχου	124
Μετάβαση στη λειτουργία ραδιοφώνου	119	Ρύθμιση από το μενού ήχου	124
Επιλογή τράπεζας μνήμης (FM1, FM2, FM3, MW)	119	Προσαρμογή στάθμης σε μια πηγή ήχου	125
Ρύθμιση σταθμών	120	Ρύθμιση χαμηλοπερατού φίλτρου για για το subwoofer (μόνο στο μοντέλο Buenos Aires 200)	125
PTY	120	Ρύθμιση τύπου ηχείων	125
Αποθήκευση σταθμού / Ανάκληση αποθηκευμένου σταθμού	121	Ρυθμίσεις χρήστη	126
Αυτόματη αποθήκευση σταθμού (Travelstore)	121	Ανάκληση και κλείσιμο μενού χρήστη	126
Ενεργοποίηση/απενεργοποίηση προτεραιότητας για ανακοινώσεις σχετικά με την κυκλοφορία	121	Ρύθμιση από το μενού χρήστη	126
Ρύθμιση ένδειξης	121	Μη αυτόματη ρύθμιση ώρας	128
		Άλλες λειτουργίες	129
		Εξωτερικές πηγές ήχου	129
		Επαναφορά εργοστασιακών ρυθμίσεων	129
		Τεχνικά χαρακτηριστικά	129
		Οδηγίες Εγκατάστασης	130

Σημαντικές πληροφορίες

Σχετικά με αυτές τις οδηγίες χρήσης

Αυτές οι οδηγίες χρήσης περιλαμβάνουν σημαντικές πληροφορίες σχετικά με την απλή και ασφαλή εγκατάσταση και λειτουργία της συσκευής.

- Διαβάστε πλήρως και προσεκτικά αυτές τις οδηγίες πριν χρησιμοποιήσετε τη συσκευή.
- Φυλάξτε τις οδηγίες αυτές έτσι ώστε να είναι προσιτές σε όλους τους χρήστες της συσκευής.
- Η συσκευή πρέπει να συνοδεύεται πάντα από τις οδηγίες χρήσης σε περίπτωση παραχώρησής της σε άλλο άτομο.

Επιπροσθέτως, θα πρέπει να τηρούνται οι οδηγίες χρήσης των συσκευών που χρησιμοποιούνται σε συνδυασμό με αυτή τη συσκευή.

Χρησιμοποιούμενα σύμβολα

Στις οδηγίες αυτές χρησιμοποιούνται τα παρακάτω σύμβολα:



ΠΡΟΣΟΧΗ!

Προειδοποιεί για δέσμη λέιζερ



ΠΡΟΣΟΧΗ!

Προειδοποιεί για πρόκληση βλάβης στη μονάδα CD



Η σήμανση CE επιβεβαιώνει τη συμμόρφωση προς τις οδηγίες της Ε.Ε.

➔ Χαρακτηρίζει ένα βήμα μιας διαδικασίας

- Χαρακτηρίζει μια απαρίθμηση

Χρήση για την οποία προορίζεται

Αυτή η συσκευή προορίζεται για εγκατάσταση και λειτουργία σε όχημα το οποίο τροφοδοτείται με τάση 12 V και πρέπει να εγκατασταθεί σε μια υποδοχή DIN. Πρέπει να λαμβάνονται υπ' όψη τα όρια απόδοσης που παρατίθενται στα Τεχνικά χαρακτηριστικά. Τυχόν επισκευές ή/και η εγκατάσταση πρέπει να διενεργούνται από ειδικό.

Δήλωση συμμόρφωσης

Δια του παρόντος η Blaupunkt GmbH δηλώνει ότι τα μοντέλα Buenos Aires 200 και Stockholm 100 συμμορφώνονται προς τις βασικές απαιτήσεις και τις λοιπές σχετικές διατάξεις της οδηγίας 89/336/ΕΟΚ.

Για την ασφάλειά σας

Η συσκευή έχει κατασκευαστεί σύμφωνα με την πιο προηγμένη τεχνολογία και τους αναγνωρισμένους κανόνες ασφαλείας. Παρά ταύτα, είναι πιθανό να προκύψουν κίνδυνοι σε περίπτωση μη τήρησης των υποδείξεων ασφαλείας που περιέχονται σε αυτές τις οδηγίες.

Σε περίπτωση που η εγκατάσταση της συσκευής πραγματοποιηθεί από το χρήστη

Μπορείτε να εγκαταστήσετε τη συσκευή μόνο εάν έχετε εμπειρία στην εγκατάσταση ηχοσυστημάτων αυτοκινήτου και είστε εξοικειωμένοι με τα ηλεκτρολογικά εξαρτήματα του οχήματος. Για το σκοπό αυτό, ανατρέξτε στις οδηγίες εγκατάστασης που παρατίθενται στο τέλος του παρόντος εγχειριδίου.

Τι πρέπει να προσέξετε!



ΠΡΟΣΟΧΗ!

Η συσκευή περιέχει λέιζερ Κλάσης-1, το οποίο μπορεί να βλάψει τα μάτια σας.

Μην ανοίγετε τη συσκευή και μην προβαίνετε σε τροποποιήσεις.

Κατά τη λειτουργία:

- Χρησιμοποιείτε τη συσκευή μόνο όταν το επιτρέπουν οι συνθήκες κυκλοφορίας! Εάν θέλετε να προβείτε σε πιο λεπτομερείς ρυθμίσεις, σταματήστε το όχημα σε κατάλληλο μέρος.
- Ο πίνακας χειρισμού πρέπει να αφαιρείται ή να εφραμίζεται μόνο όταν το όχημα είναι σταματημένο.
- Διατηρείτε την ένταση ήχου σε μέτριο επίπεδο για την προστασία της ακοής σας και προκειμένου να είστε σε θέση να ακούτε προειδοποιητικούς ήχους (π.χ. της αστυνομίας). Σε φάσεις σίγασης (π.χ. κατά την αλλαγή ηχητικής πηγής) η αλλαγή στην ένταση του ήχου δεν ακούγεται. Μην αυξάνετε την ένταση ήχου κατά τη διάρκεια της φάσης σίγασης.

Μετά τη λειτουργία:

- Χωρίς τον πίνακα χειρισμού, η συσκευή δεν έχει καμία αξία σε περίπτωση κλοπής. Αφαιρείτε πάντα τον πίνακα χειρισμού κάθε φορά που εγκαταλείπετε το όχημα.
- Μεταφέρετε τον πίνακα χειρισμού κατά τρόπο ώστε να προστατεύεται από χτυπήματα και να μην λερώνονται οι επαφές.

Υπόδειξη σχετικά με τον καθαρισμό

Διαλύτες, καθαριστικά, λειαντικά καθώς και σπρέι για τα ταμπλό και προϊόντα περιποίησης των πλαστικών επιφανειών ενδέχεται να περιέχουν ουσίες που φθείρουν την επιφάνεια της συσκευής.

Για τον καθαρισμό της συσκευής χρησιμοποιείτε μόνο ένα στεγνό ή ελαφρώς νοτισμένο πανί.

Εφόσον χρειάζεται, καθαρίστε τις επαφές του πίνακα χειρισμού με ένα μαλακό πανί νοτισμένο με οινόπνευμα καθαρισμού.

Απόρριψη παλαιών συσκευών



Μην απορρίπτετε την παλιά σας συσκευή μαζί με τα οικιακά απορρίμματα!

Για την απόρριψη της παλιάς συσκευής χρησιμοποιήστε τα διαθέσιμα συστήματα επιστροφής και συλλογής.

Περιεχόμενα συσκευασίας

Στη συσκευασία περιλαμβάνονται:

- 1 Ηχοσύστημα αυτοκινήτου
- 1 Εγχειρίδιο λειτουργίας
- 1 Υφασμάτινη θήκη για τον πίνακα χειρισμού
- 1 Πλαίσιο στήριξης
- 1 Σετ μικροεξαρτημάτων
- 2 Εργαλεία αποσυναρμολόγησης
- 1 Καλώδιο σύνδεσης

Βοηθητικά εξαρτήματα (δεν περιλαμβάνονται στη συσκευασία)

Χρησιμοποιείτε μόνο βοηθητικά εξαρτήματα εγκεκριμένα από την Blaupunkt, για παράδειγμα:

- Ενισχυτής Blaupunkt ή Velocity

Ενημερωθείτε σχετικά από τον αντιπρόσωπο της Blaupunkt ή μέσω του Internet στη διεύθυνση www.blaupunkt.com.

Εγγύηση

Για προϊόντα που αγοράστηκαν εντός της Ευρωπαϊκής Ένωσης παρέχεται εγγύηση από τον κατασκευαστή. Για προϊόντα που αγοράστηκαν εκτός της Ευρωπαϊκής Ένωσης, ισχύουν οι όροι εγγύησης που εκδίδονται από τους εξουσιοδοτημένους αντιπροσώπους της εταιρείας μας στις εκάστοτε χώρες.

Οι όροι της εγγύησης παρέχονται στη διεύθυνση www.blaupunkt.com ή μπορούν να ζητηθούν απευθείας από την:

Blaupunkt GmbH
Hotline
Robert-Bosch-Str. 200
31139 Hildesheim, Γερμανία

Σέρβις

Σε ορισμένες χώρες η Blaupunkt παρέχει υπηρεσίες επισκευής και παραλαβής.

Στη διεύθυνση www.blaupunkt.com μπορείτε να μάθετε εάν η υπηρεσία αυτή είναι διαθέσιμη στη χώρα σας.

Εάν θέλετε να αξιοποιήσετε αυτή την υπηρεσία, μπορείτε να ζητήσετε την παραλαβή της συσκευής σας μέσω του Internet.

Λειτουργία

Αφαίρεση/τοποθέτηση πίνακα χειρισμού

Η συσκευή σας διαθέτει έναν αποσπώμενο πίνακα χειρισμού (Release-Panel) για αντικλεπτική προστασία. Αφαιρείτε τον πίνακα χειρισμού κάθε φορά που εγκαταλείπετε το όχημα. Χωρίς τον πίνακα χειρισμού η συσκευή δεν έχει καμία αξία σε περίπτωση κλοπής.

Προσοχή

Βλάβη του πίνακα χειρισμού

Αποφύγετε την πτώση του πίνακα χειρισμού.

Μην εκθέτετε τον πίνακα χειρισμού σε άμεσο ηλιακό φως ή σε άλλες πηγές θερμότητας.

Οι ηλεκτρικές επαφές του πίνακα χειρισμού δεν πρέπει να έρχονται σε άμεση επαφή με το δέρμα.

Αφαίρεση του πίνακα χειρισμού

- Πατήστε το πλήκτρο **W** ① ώστε να απασφαλίσετε τον πίνακα χειρισμού.
- Κρατήστε τον πίνακα χειρισμού από την αριστερή του πλευρά και τραβήξτε τον αρχικά ευθεία και κατόπιν αριστερά αφαιρώντας τον έτσι από το στήριγμά του.

Τοποθέτηση του πίνακα χειρισμού

- Σπρώξτε τον πίνακα χειρισμού στο στήριγμα που βρίσκεται στο δεξί άκρο του περιβλήματος.
- Πιέστε τον πίνακα χειρισμού προσεκτικά στο αριστερό στήριγμα έως ότου ασφαλίσει.

Ενεργοποίηση/απενεργοποίηση

- Με ενεργή την ανάφλεξη του οχήματος, πατήστε στιγμιαία το πλήκτρο ενεργοποίησης/απενεργοποίησης ④ ώστε να ενεργοποιήσετε τη συσκευή.
- ή -
- Πατήστε το πλήκτρο ενεργοποίησης/απενεργοποίησης ④ για περίπου 2 δευτερόλεπτα ώστε να ενεργοποιήσετε τη συσκευή.

Η συσκευή απομνημονεύει την τελευταία επιλεγμένη πηγή ήχου για την επόμενη ενεργοποίηση. Εάν έχει τοποθετηθεί CD, τότε αυτό θα παραμείνει στη συσκευή.

Υποδείξεις:

- Με ανενεργή την ανάφλεξη του οχήματος, η συσκευή δεν μπορεί να ενεργοποιηθεί με το πλήκτρο ενεργοποίησης/απενεργοποίησης ④.
- Αν η συσκευή είναι συνδεδεμένη στο σύστημα της μίζας του οχήματος, ενεργοποιείται και απενεργοποιείται όταν βάζετε μπρος το όχημα (δείτε τις Οδηγίες εγκατάστασης).

Ρύθμιση έντασης ήχου

Η ένταση ήχου μπορεί να ρυθμιστεί σε μια κλίμακα από 0 (σίγαση) έως 66 (μέγιστη ένταση).

- Περιστρέψτε το πλήκτρο ενεργοποίησης/απενεργοποίησης ④ ώστε να αλλάξετε την ένταση ήχου.

Υπόδειξη:

Σε περίπτωση που η συσκευή είναι συνδεδεμένη με ένα τηλέφωνο ή σύστημα πλοήγησης κατά τον τρόπο που περιγράφεται στις Οδηγίες εγκατάστασης, τότε η συσκευή σιγει κατά τη διάρκεια μιας τηλεφωνικής συνομιλίας ή ενός φωνητικού μηνύματος του συστήματος πλοήγησης. Σε αυτή την περίπτωση, εμφανίζεται στην οθόνη η ένδειξη "PHONE".

Λειτουργία "NO SRC" (σίγαση)

Αντί μιας πηγής ήχου, μπορείτε να επιλέξετε τη λειτουργία "NO SRC" ("No Source": καμία πηγή ήχου).

Στη λειτουργία "NO SRC" δεν υπάρχει επιλεγμένη πηγή ήχου. Η συσκευή βρίσκεται σε κατάσταση σιγής και μπορεί να απενεργοποιηθεί έπειτα από ένα προκαθορισμένο χρονικό διάστημα (δείτε το κεφάλαιο "Ρυθμίσεις χρήστη", ενότητα "Ρύθμιση από το μενού χρήστη", στοιχείο μενού "OFF").

Ορισμένες ρυθμίσεις μπορούν να πραγματοποιηθούν μόνο στη λειτουργία "NO SRC".

Μετάβαση στη λειτουργία "NO SRC"

- Πατήστε το πλήκτρο ενεργοποίησης/απενεργοποίησης (4) αρκετές φορές μέχρι να εμφανιστεί η ένδειξη "NO SRC".

'Έξοδος προενισχυτή (μόνο στο μοντέλο Buenos Aires 200)

Η συσκευή αυτή διαθέτει μια έξοδο προενισχυτή.

Ρυθμίσεις για την έξοδο προενισχυτή:

- Κεφάλαιο "Ρυθμίσεις χρήστη", ενότητα "Ρύθμιση από το μενού χρήστη", στοιχείο μενού "SWPRE"
- Κεφάλαιο "Ρυθμίσεις ήχου", ενότητα "Ρύθμιση χαμηλοπερατού φίλτρου για subwoofer".

Λειτουργία ραδιοφώνου

RDS

Πολλοί ραδιοφωνικοί σταθμοί εκπέμπουν πέρα από το πρόγραμμά τους και ένα σήμα RDS (Radio Data System), το οποίο παρέχει επιπλέον τις εξής δυνατότητες:

- Το όνομα του σταθμού εμφανίζεται στην οθόνη.
- Η συσκευή αναγνωρίζει ανακοινώσεις σχετικά με την κυκλοφορία και ειδησεογραφικά προγράμματα και μπορεί να μεταβεί αυτόματα σε αυτές από κάθε λειτουργία (π.χ. από τη λειτουργία CD).
- Εναλλακτική συχνότητα (AF): Όταν είναι ενεργοποιημένη η λειτουργία RDS, η συσκευή μεταβαίνει αυτόματα στη συχνότητα του ρυθμισμένου σταθμού με τη βέλτιστη λήψη.
- Τοπικά προγράμματα (REG): Ορισμένοι σταθμοί κατανέμουν σε συγκεκριμένες ώρες το πρόγραμμά τους σε τοπικά προγράμματα διαφορετικού περιεχομένου. Με ενεργοποιημένη τη λειτουργία REG, η συσκευή μεταβαίνει μόνο σε εναλλακτικές συχνότητες οι οποίες εκπέμπουν το ίδιο τοπικό πρόγραμμα.

Για την ενεργοποίηση και απενεργοποίηση της λειτουργίας RDS ή της λειτουργίας REG ανατρέξτε στο κεφάλαιο "Ρυθμίσεις χρήστη", ενότητα "Ρύθμιση από το μενού χρήστη" (στοιχεία μενού "AF", "REG").

Μετάβαση στη λειτουργία ραδιοφώνου

- Πατήστε το πλήκτρο ενεργοποίησης/απενεργοποίησης (4) αρκετές φορές μέχρι να εμφανιστεί η ένδειξη "FM"/"AM".

Επιλογή τράπεζας μνήμης (FM1, FM2, FM3, MW)

- Πατήστε το πλήκτρο **FM**  (14) αρκετές φορές μέχρι να εμφανιστεί η επιθυμητή τράπεζα μνήμης (FM1, FM2, FM3).

- ή -

- Πατήστε το πλήκτρο **AM**  (13) για να επιλέξετε την τράπεζα μνήμης MW.

Υπόδειξη:

Σε κάθε τράπεζα μνήμης μπορούν να αποθηκευτούν έως και 6 σταθμοί.

Ρύθμιση σταθμών

Με τα πλήκτρα < 2 / > 3 μπορείτε να ρυθμίσετε τους σταθμούς είτε με μη αυτόματο τρόπο είτε με τη βοήθεια της αυτόματης αναζήτησης, καθώς και να πραγματοποιείτε εναλλαγή μεταξύ των αποθηκευμένων σταθμών. Ρυθμίστε εκ των προτέρων τη λειτουργία που επιθυμείτε από το μενού χρήστη (δείτε το κεφάλαιο "Ρυθμίσεις χρήστη", ενότητα "Ρύθμιση από το μενού χρήστη", στοιχείο μενού "AUTO1 / AUTO2 / MANUAL").

Εκκίνηση αυτόματης αναζήτησης σταθμών (Ρύθμιση "AUTO1")

➤ Πατήστε στιγμιαία το πλήκτρο < 2 / > 3 για να ρυθμίσετε τον επόμενο σταθμό που λαμβάνετε.

Υποδείξεις:

- Με ενεργοποιημένη την προτεραιότητα για πληροφορίες κυκλοφορίας (RDS) ρυθμίζονται μόνο σταθμοί που εκπέμπουν πληροφορίες σχετικά με την κυκλοφορία.
- Μπορείτε να ρυθμίσετε την ευαισθησία της αυτόματης αναζήτησης (δείτε το κεφάλαιο "Ρυθμίσεις χρήστη", ενότητα "Ρύθμιση από το μενού χρήστη", στοιχείο μενού "LO.S").

Μη αυτόματη ρύθμιση σταθμών (Ρύθμιση "MANUAL")

➤ Πατήστε στιγμιαία το πλήκτρο < 2 / > 3 μία ή περισσότερες φορές για να αλλάξετε προοδευτικά τη συχνότητα.

➤ Κρατήστε πατημένο το πλήκτρο < 2 / > 3 για γρήγορη αλλαγή της συχνότητας.

Εναλλαγή μεταξύ αποθηκευμένων σταθμών (Ρύθμιση "AUTO2")

➤ Πατήστε στιγμιαία το πλήκτρο < 2 / > 3 για να ρυθμίσετε το σταθμό στην επόμενη θέση αποθήκευσης.

PTY

Ένας ραδιοφωνικός σταθμός FM μπορεί να μεταδίδει τον τύπο του τρέχοντος προγράμματός του, π.χ. ΠΟΛΙΤΙΣΜΟΣ, ΠΟΠ, ΤΖΑΖ, ΡΟΚ, ΑΘΛΗΤΙΚΑ

ή ΓΝΩΣΕΙΣ. Με τη λειτουργία PTY μπορείτε να πραγματοποιήσετε αναζήτηση ενός συγκεκριμένου τύπου προγράμματος, (π.χ. εκπομπές μουσικής ροκ ή αθλητικές εκπομπές. Επισημαίνεται ότι η λειτουργία PTY δεν υποστηρίζεται από όλους τους σταθμούς.

Επιλογή τύπου προγράμματος και αναζήτηση σταθμού

Μπορείτε να επιλέξετε οποιονδήποτε ή έναν αποθηκευμένο τύπο προγράμματος (δείτε την ενότητα "Αποθήκευση τύπου προγράμματος").

➤ Πατήστε στιγμιαία το πλήκτρο **MENU** 15.

Θα εμφανιστεί το μενού PTY.

➤ Πατήστε το πλήκτρο **AM** 13 / **FM** 14 αρκετές φορές μέχρι να εμφανιστεί ο τύπος προγράμματος που επιθυμείτε.

- ή -

➤ Πατήστε το πλήκτρο του σταθμού **1 - 6** 11 στο οποίο είναι αποθηκευμένος ο τύπος προγράμματος που επιθυμείτε.

➤ Πατήστε στιγμιαία το πλήκτρο < 2 / > 3 για να εκκινήσετε την αυτόματη αναζήτηση του επόμενου σταθμού που αντιστοιχεί στον επιλεγμένο τύπο προγράμματος.

➤ Πατήστε στιγμιαία το πλήκτρο **MENU** 15 ώστε να εγκαταλείψετε το μενού PTY ή να διακόψετε την αυτόματη αναζήτηση.



Υποδείξεις:

- Σε περίπτωση που δεν εντοπιστεί σταθμός με τον επιλεγμένο τύπο προγράμματος, θα εμφανιστεί στιγμιαία η ένδειξη "NO PTY". Η συσκευή θα επανέλθει στον τελευταίο επιλεγμένο σταθμό.
- Μπορείτε να ρυθμίσετε τη γλώσσα στην οποία προβάλλονται οι τύποι προγράμματος (δείτε την ενότητα "Ρύθμιση γλώσσας για τύπους προγραμμάτων").

Αποθήκευση τύπου προγράμματος



Μπορείτε να αποθηκεύσετε τύπους προγραμμάτων στα πλήκτρα των σταθμών και να τα επιλέξετε προς αναζήτηση.

➤ Πατήστε στιγμιαία το πλήκτρο **MENU** 15 για να ανοίξετε το μενού PTY.

- Πατήστε το πλήκτρο **AM**  / **FM**  (13) / **FM**  (14) αρκετές φορές μέχρι να εμφανιστεί ο τύπος προγράμματος που επιθυμείτε.
- Πατήστε το πλήκτρο του σταθμού που επιθυμείτε **1 - 6** (11) για περίπου 2 δευτερόλεπτα ώστε να αποθηκεύσετε τον τύπο προγράμματος.
- Πατήστε στιγμιαία το πλήκτρο **MENU** (15) για να εγκαταλείψετε το μενού PTY.

Ρύθμιση γλώσσας για τύπους προγραμμάτων

Μπορείτε να επιλέξετε τη γλώσσα στην οποία θα προβάλλονται οι τύποι προγράμματος.

- Πατήστε στιγμιαία το πλήκτρο **MENU** (15) για να ανοίξετε το μενού PTY.
- Πατήστε στιγμιαία το πλήκτρο **DISP** (12) για να ανοίξετε το μενού γλώσσας.
- Πατήστε το πλήκτρο **AM**  / **FM**  (13) / **FM**  (14) αρκετές φορές μέχρι να εμφανιστεί η γλώσσα που επιθυμείτε (ENGLISH/FRANCAIS/DEUTSCH).
- Πατήστε στιγμιαία το πλήκτρο **DISP** (12).
- Πατήστε στιγμιαία το πλήκτρο **MENU** (15) για να εγκαταλείψετε το μενού PTY.

Αποθήκευση σταθμού / Ανάκληση αποθηκευμένου σταθμού

- Επιλέξτε την τράπεζα μνήμης που επιθυμείτε.
- Επιλέξτε το σταθμό που θέλετε.
- Πατήστε το πλήκτρο του σταθμού **1 - 6** (11) για περίπου 2 δευτερόλεπτα ώστε να αποθηκεύσετε τον επιλεγμένο σταθμό στο συγκεκριμένο πλήκτρο.
- ή -
- Πατήστε στιγμιαία το πλήκτρο σταθμού **1 - 6** (11) για να ανακαλέσετε τον αποθηκευμένο σταθμό.

Αυτόματη αποθήκευση σταθμού (Travelstore)

Με τη λειτουργία Travelstore αποθηκεύονται 6 τοπικοί σταθμοί στην τρέχουσα τράπεζα μνήμης. Σε αυτή την περίπτωση διαγράφονται οι ήδη αποθηκευμένοι σταθμοί από την τράπεζα μνήμης.

Για να εκκινήσετε τη λειτουργία Travelstore, από το μενού χρήστη επιλέξτε το στοιχείο μενού

"A-MEMORY" (δείτε το κεφάλαιο "Ρυθμίσεις χρήστη", ενότητα "Ρύθμιση από το μενού χρήστη").

Υπόδειξη:

Με ενεργοποιημένη την προτεραιότητα για πληροφορίες κυκλοφορίας (🚗) αποθηκεύονται μόνο σταθμοί που εκπέμπουν πληροφορίες σχετικά με την κυκλοφορία.

Ενεργοποίηση/απενεργοποίηση προτεραιότητας για ανακοινώσεις σχετικά με την κυκλοφορία

- Πατήστε το πλήκτρο **FM**  (14) για περίπου 2 δευτερόλεπτα ώστε να ενεργοποιήσετε ή να απενεργοποιήσετε την προτεραιότητα.

Με ενεργοποιημένη την προτεραιότητα, εμφανίζεται στην οθόνη το σύμβολο κυκλοφοριακής συμφόρησης (🚗). Κατά τη μετάδοση μιας ανακοίνωσης σχετικά με την κυκλοφορία, εμφανίζεται στην οθόνη η ένδειξη "TRAFFIC".

Υποδείξεις:

- Η ένταση ήχου που ρυθμίζεται κατά τη διάρκεια μιας ανακοίνωσης κυκλοφορίας, ρυθμίζεται αυτόματα και στις επόμενες ανακοινώσεις.
- Για να διακόψετε τη μετάδοση μιας ανακοίνωσης κυκλοφορίας, πατήστε το πλήκτρο **FM**  (14) για περίπου 2 δευτερόλεπτα.

Ρύθμιση ένδειξης

- Πατήστε μία ή δύο φορές το πλήκτρο **DISP** (12) για να πραγματοποιήσετε εναλλαγή μεταξύ αυτών των ενδείξεων:

Ένδειξη	Σημασία
FREQ/PS	Συχνότητα/Όνομα σταθμού
R-TEXT	Κείμενο ραδιοφώνου
CLOCK	Ώρα

- Πατήστε το πλήκτρο **DISP** (12) για περίπου 2 δευτερόλεπτα ώστε να προβάλετε το εμφανιζόμενο κείμενο μία φορά υπό μορφή κυλιόμενης γραφής.

Λειτουργία CD/MP3/WMA

Βασικές πληροφορίες

Αυτό το ηχοσύστημα αυτοκινήτου σας παρέχει τη δυνατότητα αναπαραγωγής CD ήχου (CDDA) καθώς και CD-R/RW με αρχεία ήχου, MP3 ή WMA.



Κίνδυνος καταστροφής της μονάδας CD!

Δεν επιτρέπεται η χρήση σχηματοποιημένων CD (Shape-CDs) καθώς και CD με διάμετρο 8 cm (Mini-CDs).

Η εταιρεία δεν αναλαμβάνει καμία ευθύνη για τυχόν βλάβη της μονάδας CD που οφείλεται σε ακατάλληλα CD.

Υποδείξεις:

- Για τη διασφάλιση της σωστής λειτουργίας, χρησιμοποιείτε μόνο CD που φέρουν το λογότυπο Compact-Disc.
- Η Blaupunkt δεν μπορεί να εγγυηθεί την κανονική λειτουργία των CD με προστασία αντιγραφής καθώς και όλων των άγραφων CD που διατίθενται στην αγορά.

Κατά τη δημιουργία ενός CD MP3/WMA τηρείτε τα εξής:

- Ονομασία τίτλων και καταλόγων:
 - Έως 16 χαρακτήρες, συμπεριλαμβανομένης της επέκτασης αρχείου ".mp3" ή ".wma" (εάν χρησιμοποιηθούν περισσότεροι χαρακτήρες, περιορίζεται ο αριθμός των τίτλων και φακέλων που μπορούν να αναγνωριστούν από τη συσκευή)
 - Δεν χρησιμοποιούνται διαλυτικά ή ειδικοί χαρακτήρες
- Μορφές CD: CD ήχου (CDDA), CD-R/RW, O: 12 cm
- Μορφές δεδομένων CD: ISO 9669 Level 1 και 2, Joliet
- Ταχύτητα εγγραφής CD: Μέγιστη 16x (συνιστώμενη)
- Επέκταση αρχείων ήχου:
 - .MP3 για αρχεία MP3
 - .WMA για αρχεία WMA

- Αρχεία WMA αποκλειστικά χωρίς Διαχείριση Ψηφιακών Δικαιωμάτων (DRM) που έχουν δημιουργηθεί με το Windows Media Player έκδοσης 8 ή μεταγενέστερης
- Ετικέτες MP3-ID3: Έκδοση 1 και 2
- Ταχύτητα δυαδικών ψηφίων για τη δημιουργία αρχείων ήχου:
 - MP3: 32 έως 320 kbps
 - WMA: 32 έως 192 kbps
- Μέγιστος αριθμός τίτλων και φακέλων: 999 τίτλοι, 99 φάκελοι

Μετάβαση στη λειτουργία CD/MP3/WMA

- Πατήστε το πλήκτρο ενεργοποίησης/απενεργοποίησης (4) αρκετές φορές μέχρι να εμφανιστεί η ένδειξη "CD".

Υπόδειξη:

Για την επιλογή της λειτουργίας CD/MP3/WMA πρέπει να έχει εισαχθεί το ανάλογο CD.

Εισαγωγή CD

Υπόδειξη:

Δεν πρέπει να εμποδίζετε ή να βοηθάτε την αυτόματη έλξη του CD.

- Σπρώξτε το CD στην υποδοχή CD (5) μέχρι το σημείο όπου θα αισθανθείτε κάποια αντίσταση.

Το CD θα εισέλθει αυτόματα στη συσκευή και θα ξεκινήσει η αναπαραγωγή του. Όταν υπάρχει τοποθετημένο CD στη συσκευή, στην οθόνη εμφανίζεται το σύμβολο CD.

Αφαίρεση CD

Υποδείξεις:

- Ένα CD το οποίο έχει εξέλθει αλλά δεν έχει αφαιρεθεί από τη συσκευή θα επανεισυχθεί αυτόματα στη συσκευή μετά από περίπου 10 δευτερόλεπτα.
- Μπορείτε να επιλέξετε την έξοδο των CD όταν απενεργοποιείται η συσκευή ή όταν είναι ενεργή μια άλλη πηγή ήχου.
- Πατήστε το πλήκτρο (7) ώστε να εξαχθεί ένα τοποθετημένο CD.

Επιλογή τίτλου

- Πατήστε στιγμιαία το πλήκτρο **< 2 / > 3** για να μεταβείτε στον προηγούμενο/επόμενο τίτλο.

Υπόδειξη:

Εάν πατήσετε μία φορά το πλήκτρο **< 2** θα ξεκινήσει εκ νέου η αναπαραγωγή του τρέχοντος τίτλου.

Επιλογή φακέλου (μόνο στη λειτουργία MP3/WMA)

- Πατήστε το πλήκτρο **AM V 13/ FM A 14** για να μεταβείτε στον προηγούμενο/επόμενο φάκελο.

Απευθείας επιλογή τίτλου

Μπορείτε επίσης να επιλέξετε έναν τίτλο απευθείας, χωρίς να διακόψετε την αναπαραγωγή του τρέχοντος τίτλου.

- Πατήστε στιγμιαία το πλήκτρο **MENU 15**. Στην οθόνη θα εμφανιστεί στιγμιαία η ένδειξη "FLD SEL".
- Σε λειτουργία MP3/WMA πατήστε το πλήκτρο **< 2** για να μεταβείτε από τον τρέχοντα φάκελο στον υπερκείμενο φάκελο.
- Πατήστε το πλήκτρο **AM V 13/ FM A 14** μία ή περισσότερες φορές ή περιστρέψτε το πλήκτρο ενεργοποίησης/απενεργοποίησης **4** ώστε να επιλέξετε έναν τίτλο ή έναν υποφάκελο του τρέχοντος φακέλου, εφόσον βρισκόσαστε σε λειτουργία MP3/WMA.
- Πατήστε το πλήκτρο **AUD 9** για να εκκινήσετε τον επιλεγμένο τίτλο ή να ανοίξετε τον υποφάκελο.

Υπόδειξη:

Πατώντας το πλήκτρο **MENU 15** μπορείτε να διακόψετε την απευθείας επιλογή τίτλου χωρίς να ξεκινήσετε την αναπαραγωγή ενός νέου τίτλου.

Ταχεία αναζήτηση

- Κρατήστε πατημένο το πλήκτρο **< 2 / > 3** μέχρι να φτάσετε στο σημείο που θέλετε.

Διακοπή αναπαραγωγής

- Πατήστε το πλήκτρο **6 II 11** για να διακόψετε την αναπαραγωγή ("PAUSE") ή για να τη συνεχίσετε.

Σύντομη αναπαραγωγή όλων των τίτλων

Με τη λειτουργία Scan αναπαράγεται κάθε τίτλος του CD για περίπου 10 δευτερόλεπτα.

- Πατήστε το πλήκτρο **2 SCAN 11** για να ξεκινήσετε τη σύντομη αναπαραγωγή ("SCN TRCK") ή για να ακούσετε ολοκληρωμένο τον τίτλο που αναπαράγεται μια δεδομένη στιγμή ("SCN OFF").

Αναπαραγωγή τίτλων με τυχαία σειρά

- Πατήστε το πλήκτρο **3 MIX 11** για να ενεργοποιήσετε τη λειτουργία MIX (CD ήχου: "MIX CD", MP3: "MIX FLDR") ή για να την απενεργοποιήσετε ("MIX OFF").

Εάν είναι ενεργοποιημένη η λειτουργία MIX, στην οθόνη εμφανίζεται το σύμβολο **MIX**.

Επαναληπτική αναπαραγωγή μεμονωμένων τίτλων ή καταλόγων

- Πατήστε μία ή δύο φορές το πλήκτρο **4 RPT 11** για να πραγματοποιήσετε εναλλαγή μεταξύ των επιμέρους λειτουργιών αναπαραγωγής:

Λειτουργία	Ένδειξη	Σημασία
CD	RPT TRCK	Επανάληψη τίτλου
MP3/ WMA	RPT FILE	Επανάληψη τίτλου
	RPT FLDR	Επανάληψη φακέλου
Γενική	RPT OFF	Κανονική αναπαραγωγή

Εάν είναι ενεργοποιημένη η λειτουργία RPT, στην οθόνη εμφανίζεται το σύμβολο **RPT**.

Ρύθμιση ένδειξης

- Πατήστε μία ή περισσότερες φορές το πλήκτρο **DISP** (12) για να πραγματοποιήσετε εναλλαγή μεταξύ αυτών των ενδείξεων:

Λειτουργία	Ένδειξη	Σημασία
CD	D-TITLE	Τίτλος CD
	T-TITLE	Όνομα τίτλου
	P-TIME	Διάρκεια/αριθμός τίτλου
	CLOCK	Ώρα
MP3/ WMA	TITLE	Όνομα τίτλου*
	ALBUM	Όνομα άλμπουμ*
	FOLDER	Όνομα φακέλου
	FILE	Όνομα αρχείου
	P-TIME	Διάρκεια/αριθμός τίτλου
	CLOCK	Ώρα

* Μόνο εάν έχει αποθηκευτεί ως ετικέτα ID3

- Πατήστε το πλήκτρο **DISP** (12) για περίπου 2 δευτερόλεπτα ώστε να προβάλετε το εμφανιζόμενο κείμενο μία φορά υπό μορφή κυλιόμενης γραφής.

Ρυθμίσεις ήχου

Οι ρυθμίσεις στο μενού ήχου καθώς και η προσαρμογή της στάθμης ισχύουν για την εκάστοτε τρέχουσα πηγή ήχου.

Ανάκληση και κλείσιμο μενού ήχου

- Πατήστε το πλήκτρο ενεργοποίησης/απενεργοποίησης (4) αρκετές φορές μέχρι να επιλεγεί η πηγή ήχου που επιθυμείτε.
- Πατήστε στιγμιαία το πλήκτρο **AUD** (9) για να ανοίξετε το μενού ήχου.
- Πατήστε το πλήκτρο **AUD** (9) αρκετές φορές μέχρι να επιλεγεί το στοιχείο μενού που επιθυμείτε.
- Πραγματοποιήστε τη ρύθμιση (δείτε την επόμενη ενότητα).
- Πατήστε στιγμιαία το πλήκτρο **MENU** (15) για να κλείσετε το μενού ήχου.

Ρύθμιση από το μενού ήχου

SW L

(μόνο στο μοντέλο Buenos Aires 200)

Στάθμη Subwoofer. Ρυθμίσεις: -15 έως +15.

- Περιστρέψτε το πλήκτρο ενεργοποίησης/απενεργοποίησης (4) για να πραγματοποιήσετε τη ρύθμιση.

X-BASS

Ενίσχυση στα μπάσα σε χαμηλή ένταση ήχου. Ρυθμίσεις: OFF (απενεργοποίηση), 1, 2 (μέγιστη ενίσχυση).

- Περιστρέψτε το πλήκτρο ενεργοποίησης/απενεργοποίησης (4) για να πραγματοποιήσετε εναλλαγή μεταξύ των ρυθμίσεων.

NATURAL / ROCK / POPS / EASY / TOP40 / JAZZ / GAME / USER

Προκαταρκτικές ρυθμίσεις του αντισταθμιστή (equalizer): NATURAL, ROCK, POPS, EASY, TOP40, JAZZ, GAME.

Η επιλογή "USER" δεν αποτελεί προκαταρκτική ρύθμιση του αντισταθμιστή και εμφανίζεται ως στοιχείο μενού μόνο όταν έχει προηγηθεί μη αυτόματη ρύθμιση της στάθμης για τα μπάσα, τα πρίμα και τα μεσαία. Μόλις επιλέξετε μια προκαταρκτική ρύθμιση

ση του αντισταθμιστή, οι ρυθμίσεις που πραγματοποιήσατε με μη αυτόματο τρόπο αντικαθίστανται από την προκαταρκτική ρύθμιση.

➤ Περιστρέψτε το πλήκτρο ενεργοποίησης/απενεργοποίησης (4) για να πραγματοποιήσετε εναλλαγή μεταξύ των ρυθμίσεων.

BAS L

Στάθμη για τα μπάσα. Ρυθμίσεις: -7 έως +7.

➤ Περιστρέψτε το πλήκτρο ενεργοποίησης/απενεργοποίησης (4) για να πραγματοποιήσετε τη ρύθμιση.

MID L

Στάθμη για τα μεσαία. Ρυθμίσεις: -7 έως +7.

➤ Περιστρέψτε το πλήκτρο ενεργοποίησης/απενεργοποίησης (4) για να πραγματοποιήσετε τη ρύθμιση.

TRE L

Στάθμη για τα πρίμα. Ρυθμίσεις: -7 έως +7.

➤ Περιστρέψτε το πλήκτρο ενεργοποίησης/απενεργοποίησης (4) για να πραγματοποιήσετε τη ρύθμιση.

BAL

Κατανομή έντασης ήχου αριστερά/δεξιά (Εξισορρόπηση). Ρυθμίσεις: L 9 (αριστερά) έως R 9 (δεξιά).

➤ Περιστρέψτε το πλήκτρο ενεργοποίησης/απενεργοποίησης (4) για να πραγματοποιήσετε τη ρύθμιση.

FAD

Κατανομή έντασης ήχου μπροστά/πίσω (Αυξημείωση). Ρυθμίσεις: F 9 (μπροστά) έως R 9 (πίσω).

➤ Περιστρέψτε το πλήκτρο ενεργοποίησης/απενεργοποίησης (4) για να πραγματοποιήσετε τη ρύθμιση.

Προσαρμογή στάθμης σε μια πηγή ήχου

Μπορείτε να ρυθμίσετε τη στάθμη για κάθε πηγή ήχου ξεχωριστά, π.χ. προκειμένου να έχετε μια ενιαία στάθμη αναπαραγωγής για όλες τις πηγές ήχου. Ρυθμίσεις: Για AUX -8 έως +8, για όλες τις άλλες πηγές ήχου -8 έως 0.

➤ Πατήστε το πλήκτρο ενεργοποίησης/απενεργοποίησης (4) αρκετές φορές μέχρι να επιλεγεί η πηγή ήχου που επιθυμείτε.

➤ Πατήστε το πλήκτρο **AUD** (9) για περίπου 2 δευτερόλεπτα.

➤ Πατήστε στιγμιαία το πλήκτρο **AUD** (9) για να επιλέξετε το σημείο μενού "V-OFF".

➤ Περιστρέψτε το πλήκτρο ενεργοποίησης/απενεργοποίησης (4) για να πραγματοποιήσετε τη ρύθμιση.

➤ Πατήστε στιγμιαία το πλήκτρο **MENU** (15) για να κλείσετε το μενού.

Ρύθμιση χαμηλοπερατού φίλτρου για για το subwoofer (μόνο στο μοντέλο Buenos Aires 200)

Η δυνατότητα αυτή είναι διαθέσιμη μόνο εάν έχει επιλεγεί η ρύθμιση SWPRE SW από το μενού χρήστη. Ρυθμίσεις: THRU (χωρίς χαμηλοπερατό φίλτρο), 80H (Hz), 120H (Hz), 160H (Hz).

➤ Πατήστε το πλήκτρο **AUD** (9) για περίπου 2 δευτερόλεπτα.

Με την ενέργεια αυτή επιλέγεται το στοιχείο μενού "LPF".

➤ Περιστρέψτε το πλήκτρο ενεργοποίησης/απενεργοποίησης (4) για να πραγματοποιήσετε τη ρύθμιση.

➤ Πατήστε στιγμιαία το πλήκτρο **MENU** (15) για να κλείσετε το μενού.

Ρύθμιση τύπου ηχείων

Για βελτιστοποίηση του ήχου, ρυθμίστε τον τύπο των ηχείων που είναι συνδεδεμένα με τη συσκευή. Ρυθμίσεις: SP OFF (δεν έχει επιλεγεί τύπος), SP 5/4 (ηχεία με διάμετρο 4 ή 5 ίντσες), SP 6*9/6 (ηχεία με διάμετρο 6 ή 6x9 ίντσες), SP OEM (αυθεντικά ηχεία της Blaupunkt).

➤ Πατήστε το πλήκτρο ενεργοποίησης/απενεργοποίησης (4) αρκετές φορές μέχρι να επιλεγεί η ένδειξη "NO SRC".

➤ Πατήστε στιγμιαία το πλήκτρο **AUD** (9).

➤ Περιστρέψτε το πλήκτρο ενεργοποίησης/απενεργοποίησης (4) για να πραγματοποιήσετε εναλλαγή μεταξύ των ρυθμίσεων.

➤ Πατήστε στιγμιαία το πλήκτρο **AUD** (9) για να κλείσετε το μενού.

Ρυθμίσεις χρήστη

Ανάκληση και κλείσιμο μενού χρήστη

- Πατήστε το πλήκτρο **MENU** (15) για περίπου 2 δευτερόλεπτα για να ανοίξετε το μενού.
- Πατήστε το πλήκτρο **AM** (13) / **FM** (14) αρκετές φορές μέχρι να επιλεγεί το στοιχείο μενού που θέλετε.
- Πραγματοποιήστε τη ρύθμιση (δείτε την επόμενη ενότητα).
- Πατήστε στιγμιαία το πλήκτρο **MENU** για να κλείσετε το μενού.

Ρύθμιση από το μενού χρήστη

LO.S

Δυνατότητα διαθέσιμη μόνο στη λειτουργία ραδιοφώνου FM: Ενεργοποίηση ή απενεργοποίηση περιορισμένης ευαισθησίας για την αναζήτηση σταθμών. Ρυθμίσεις: ON (ενεργοποίηση), OFF (απενεργοποίηση).

- Πατήστε το πλήκτρο **<2>/>3** για να πραγματοποιήσετε εναλλαγή μεταξύ των ρυθμίσεων:

NEWS

Δυνατότητα διαθέσιμη μόνο εφόσον έχει επιλεγεί μια πηγή ήχου: Ενεργοποίηση ή απενεργοποίηση της προτεραιότητας ειδησεογραφικών εκπομπών στη λειτουργία CD-, MP3, WMA και AUX, καθώς και ρύθμιση της ελάχιστης χρονικής απόστασης μεταξύ δύο μεταδιδόμενων ειδησεογραφικών εκπομπών. Ρυθμίσεις: OFF (απενεργοποίηση), 00M (χωρίς ελάχιστη χρονική απόσταση), 10M - 90M (ελάχιστη χρονική απόσταση 10 έως 90 λεπτά σε τμηματικές προσαυξήσεις των 10 λεπτών).

- Πατήστε το πλήκτρο **<2>/>3** για να πραγματοποιήσετε εναλλαγή μεταξύ των ρυθμίσεων:

Υπόδειξη:

Οι ειδησεογραφικές εκπομπές παρεμβάλλονται σωστά μόνο όταν χαρακτηρίζονται από το σήμα PTY "NEWS".

AUTO1 / AUTO2 / MANUAL

Δυνατότητα διαθέσιμη μόνο στη λειτουργία ραδιοφώνου: Επιλογή λειτουργίας για τη ρύθμιση σταθμών. Ρυθμίσεις: AUTO1 (αναζήτηση σταθμών), AUTO2 (εναλλαγή μεταξύ αποθηκευμένων σταθμών), MANUAL (μη αυτόματη ρύθμιση συχνότητας).

- Πατήστε το πλήκτρο **<2>/>3** για να πραγματοποιήσετε εναλλαγή μεταξύ των ρυθμίσεων:

A-MEMORY

Δυνατότητα διαθέσιμη μόνο στη λειτουργία ραδιοφώνου: Αυτόματη αναζήτηση και αποθήκευση σταθμού (λειτουργία Travelstore).

- Πατήστε το πλήκτρο **AUD** (9) για περίπου 2 δευτερόλεπτα.

6 σταθμοί αποθηκεύονται για την τρέχουσα τράπεζα μνήμης στα πλήκτρα σταθμών **1 - 6** (11). Στη λειτουργία FM, μπορείτε, εφόσον μεταβείτε σε άλλη τράπεζα μνήμης, να αποθηκεύσετε και άλλους σταθμούς, εάν επανεκκινήσετε την αυτόματη αποθήκευση σταθμών.

AF

Δυνατότητα διαθέσιμη μόνο εφόσον έχει επιλεγεί μια πηγή ήχου: Ενεργοποίηση ή απενεργοποίηση εναλλακτικής συχνότητας (λειτουργία RDS). Ρυθμίσεις: ON (ενεργοποίηση), OFF (απενεργοποίηση).

- Πατήστε το πλήκτρο **<2>/>3** για να πραγματοποιήσετε εναλλαγή μεταξύ των ρυθμίσεων:

Με ενεργοποιημένη τη λειτουργία εναλλακτικής συχνότητας (RDS), σε περίπτωση κακής λήψης πραγματοποιείται αυτόματα μετάβαση σε έναν άλλο σταθμό, ο οποίος εκτέμπει το ίδιο πρόγραμμα.

REG

Δυνατότητα διαθέσιμη μόνο εφόσον έχει επιλεγεί μια πηγή ήχου: Ενεργοποίηση ή απενεργοποίηση λειτουργίας τοπικών σταθμών. Ρυθμίσεις: ON (ενεργοποίηση), OFF (απενεργοποίηση).

- Πατήστε το πλήκτρο **<2>/>3** για να πραγματοποιήσετε εναλλαγή μεταξύ των ρυθμίσεων:

Με ενεργοποιημένη τη λειτουργία τοπικών σταθμών, η συσκευή μεταβαίνει μόνο σε εναλλακτικές συχνότητες ενός σταθμού οι οποίες εκτέμπουν το ίδιο τοπικό πρόγραμμα.

ATPS

Δυνατότητα διαθέσιμη μόνο εφόσον έχει επιλεγεί μια πηγή ήχου: Ενεργοποίηση ή απενεργοποίηση αυτόματης αναζήτησης σταθμών μετάδοσης ανακοινώσεων σχετικά με την κυκλοφορία. Ρυθμίσεις: ON (ενεργοποίηση), OFF (απενεργοποίηση).

➤ Πατήστε το πλήκτρο $\langle 2 \rangle / \langle 3 \rangle$ για να πραγματοποιήσετε εναλλαγή μεταξύ των ρυθμίσεων:

Σε περίπτωση κατά την οποία η λειτουργία ATPS είναι ενεργοποιημένη και στη λειτουργία CD, MP3, WMA ή AUX με ενεργοποιημένη την προτεραιότητα για ανακοινώσεις κυκλοφορίας, υπάρχει απώλεια του τρέχοντος σταθμού, τότε στο υπόβαθρο πραγματοποιείται αυτόματη αναζήτηση ενός άλλου σταθμού μετάδοσης ανακοινώσεων κυκλοφορίας.

MONO

Δυνατότητα διαθέσιμη μόνο στη λειτουργία ραδιοφώνου FM: Ενεργοποίηση ή απενεργοποίηση μονοφωνικής αναπαραγωγής για ραδιοφωνικούς σταθμούς. Ρυθμίσεις: ON (ενεργοποίηση), OFF (απενεργοποίηση).

➤ Πατήστε το πλήκτρο $\langle 2 \rangle / \langle 3 \rangle$ για να πραγματοποιήσετε εναλλαγή μεταξύ των ρυθμίσεων:

SCL

Ενεργοποίηση ή απενεργοποίηση αυτόματης προβολής κειμένου υπό μορφή κυλιόμενης γραφής. Ρυθμίσεις: AUTO (ενεργοποίηση), MANU (απενεργοποίηση).

➤ Πατήστε το πλήκτρο $\langle 2 \rangle / \langle 3 \rangle$ για να πραγματοποιήσετε εναλλαγή μεταξύ των ρυθμίσεων:

DEMO

Ενεργοποίηση ή απενεργοποίηση λειτουργίας Demo. Ρυθμίσεις: ON (ενεργοποίηση), OFF (απενεργοποίηση).

➤ Πατήστε το πλήκτρο **AUD** $\langle 9 \rangle$ για περίπου 2 δευτερόλεπτα για να πραγματοποιήσετε εναλλαγή μεταξύ των ρυθμίσεων.

DIM

Ενεργοποίηση ή απενεργοποίηση αυτόματης προσαρμογής της φωτεινότητας της οθόνης στο φωτισμό του περιβάλλοντος χώρου. Ρυθμίσεις: ON (ενεργοποίηση), OFF (απενεργοποίηση).

➤ Πατήστε το πλήκτρο $\langle 2 \rangle / \langle 3 \rangle$ για να πραγματοποιήσετε εναλλαγή μεταξύ των ρυθμίσεων:

SPRM

Δυνατότητα διαθέσιμη μόνο στη λειτουργία MP3 και WMA: Ενεργοποίηση ή απενεργοποίηση λειτουργίας Supreme. Ρυθμίσεις: ON (ενεργοποίηση), OFF (απενεργοποίηση).

➤ Πατήστε το πλήκτρο $\langle 2 \rangle / \langle 3 \rangle$ για να πραγματοποιήσετε εναλλαγή μεταξύ των ρυθμίσεων:

Η λειτουργία Supreme παρέχει βελτιωμένο ήχο σε τίτλους οι οποίοι έχουν κωδικοποιηθεί με χαμηλή ταχύτητα δυαδικών ψηφίων. Λόγω της χαμηλής ταχύτητας δυαδικών ψηφίων, η άνω ζώνη συχνοτήτων περικόπτεται κατά την κωδικοποίηση. Για την αναπαραγωγή, η λειτουργία Supreme υπολογίζει εκ νέου την άνω ζώνη συχνοτήτων, διευρύνοντας έτσι το ηχητικό φάσμα. Σε τίτλους με υψηλή ή μεταβλητή ταχύτητα δυαδικών ψηφίων ή με αμυδρή άνω ζώνη συχνοτήτων η λειτουργία Supreme παρέχει περιορισμένη βελτίωση του ήχου.

NAME SET

Δυνατότητα διαθέσιμη μόνο στη λειτουργία AUX: Επιλογή ονομάτων για την είσοδο AUX. Ρυθμίσεις: AUX, TV, VIDEO, GAME, PORTABLE, DVD.

➤ Πατήστε το πλήκτρο **AUD** $\langle 9 \rangle$ για περίπου 2 δευτερόλεπτα.

➤ Πατήστε το πλήκτρο $\langle 2 \rangle / \langle 3 \rangle$ για να πραγματοποιήσετε εναλλαγή μεταξύ των ρυθμίσεων:

Υπόδειξη:

Το μενού κλείνει αυτόματα έπειτα από 10 δευτερόλεπτα μετά το τελευταίο πάτημα ενός πλήκτρου.

Η λειτουργία AUX επιλέγεται με το όνομα που έχει ρυθμιστεί.

SYNC

Δυνατότητα διαθέσιμη μόνο εφόσον έχει επιλεγεί η λειτουργία "NO SRC": Ενεργοποίηση ή απενεργοποίηση αυτόματου συγχρονισμού της ώρας μεταξύ της συσκευής και του λαμβανόμενου σταθμού RDS. Ρυθμίσεις: ON (ενεργοποίηση), OFF (απενεργοποίηση).

➤ Πατήστε το πλήκτρο $\langle 2 \rangle / \langle 3 \rangle$ για να πραγματοποιήσετε εναλλαγή μεταξύ των ρυθμίσεων:

Υπόδειξη:

Εφόσον είναι ενεργοποιημένος ο αυτόματος συγχρονισμός, δεν είναι δυνατή η μη αυτόματη ρύθμιση της ώρας.

SWPRE

(μόνο στο μοντέλο Buenos Aires 200)

Δυνατότητα διαθέσιμη μόνο εφόσον έχει επιλεγεί η λειτουργία "NO SRC": Ρύθμιση εξόδου προενισχυτή. Ρυθμίσεις: R (για εξωτερικούς ενισχυτές), SW (για subwoofer).

➤ Πατήστε το πλήκτρο $\langle 2 \rangle / \langle 3 \rangle$ για να πραγματοποιήσετε εναλλαγή μεταξύ των ρυθμίσεων:

Με τη ρύθμιση "R" στην έξοδο προενισχυτή είναι διαθέσιμο το πλήρες φάσμα συχνοτήτων. Με τη ρύθμιση "SW" μπορείτε να ρυθμίσετε ένα χαμηλοπερατό φίλτρο για ένα συνδεδεμένο subwoofer (δείτε το κεφάλαιο "Ρυθμίσεις ήχου", ενότητα "Ρύθμιση χαμηλοπερατού φίλτρου για το subwoofer").

AUX

Δυνατότητα διαθέσιμη μόνο εφόσον έχει επιλεγεί η λειτουργία "NO SRC": Ρύθμιση εισόδου AUX. Ρυθμίσεις: OFF (χωρίς δυνατότητα επιλογής της λειτουργίας AUX), ON1 (δυνατότητα επιλογής της λειτουργίας AUX), ON2 (δυνατότητα επιλογής της λειτουργίας AUX, μείωση έντασης ήχου ενεργή, δείτε παρακάτω).

➤ Πατήστε το πλήκτρο $\langle 2 \rangle / \langle 3 \rangle$ για να πραγματοποιήσετε εναλλαγή μεταξύ των ρυθμίσεων:

Με τη ρύθμιση "ON2": Εάν η συσκευή απενεργοποιηθεί στη λειτουργία AUX, κατά την επόμενη ενεργοποίηση θα βρίσκεται αρχικά σε χαμηλή ένταση ήχου ("ATT ON", μείωση έντασης ήχου ενεργή). Περιτρέψτε το πλήκτρο ενεργοποίησης/απενεργοποίησης $\langle 4 \rangle$ κατά ένα βήμα δεξιόστροφα ώστε να επαναφέρετε την τελευταία επιλεγμένη ένταση ήχου ("ATT OFF", μείωση έντασης ήχου ανενεργή).

OFF

Δυνατότητα διαθέσιμη μόνο εφόσον έχει επιλεγεί η λειτουργία "NO SRC": Ρύθμιση χρόνου, μετά την πάροδο του οποίου η συσκευή θα απενεργοποιηθεί αυτόματα στη λειτουργία "NO SRC". Ρυθμίσεις: OFF (απενεργοποίηση), 20M (λεπτά), 40M (λεπτά), 60M (λεπτά).

➤ Πατήστε το πλήκτρο $\langle 2 \rangle / \langle 3 \rangle$ για να πραγματοποιήσετε εναλλαγή μεταξύ των ρυθμίσεων:

Υπόδειξη:

Εάν είναι ενεργοποιημένη η αυτόματη απενεργοποίηση (ρύθμιση 20M, 40M ή 60M), η λειτουργία Demo απενεργοποιείται αυτόματα.

CD READ

Δυνατότητα διαθέσιμη μόνο εφόσον έχει επιλεγεί η λειτουργία "NO SRC": Ρύθμιση αναπαραγωγής CD. Ρυθμίσεις: 1 (για CD ήχου και MP3/WMA), 2 (μόνο για CD ήχου).

➤ Πατήστε το πλήκτρο $\langle 2 \rangle / \langle 3 \rangle$ για να πραγματοποιήσετε εναλλαγή μεταξύ των ρυθμίσεων:

Με τη ρύθμιση "1" η συσκευή αναγνωρίζει τόσο τα CD ήχου όσο και τα CD MP3/WMA και τα αναπαράγει. Συχνά ενδέχεται να μην είναι δυνατή η αναπαραγωγή CD με προστασία αντιγραφής. Με τη ρύθμιση "2" η συσκευή αναγνωρίζει μόνο CD ήχου και δεν αναπαράγει CD MP3/WMA. Με αυτή τη ρύθμιση είναι δυνατή η αναπαραγωγή πολλών CD με προστασία αντιγραφής.

Μη αυτόματη ρύθμιση ώρας

Η δυνατότητα αυτή είναι διαθέσιμη μόνο εάν από το μενού χρήστη έχει επιλεγεί η ρύθμιση "SYNC OFF".

➤ Πατήστε το πλήκτρο **DISP** $\langle 12 \rangle$ αρκετές φορές μέχρι να εμφανιστεί η ώρα.

➤ Πατήστε το πλήκτρο **DISP** $\langle 12 \rangle$ για περίπου 2 δευτερόλεπτα.

➤ Πατήστε το πλήκτρο **AM** $\langle 13 \rangle$ / **FM** $\langle 14 \rangle$ για να ρυθμίσετε τις ώρες.

➤ Πατήστε το πλήκτρο $\langle 2 \rangle / \langle 3 \rangle$ για να ρυθμίσετε τα λεπτά.

➤ Πατήστε στιγμιαία το πλήκτρο **DISP** $\langle 12 \rangle$.

Άλλες λειτουργίες

Εξωτερικές πηγές ήχου

Σύνδεση εξωτερικών πηγών ήχου

Μπορείτε να συνδέσετε εξωτερικές πηγές ήχου, όπως π.χ. φορητά CD-player, MiniDisc-player, MP3-player, μέσω της μπροστινής υποδοχής AUX-IN (8) (είσοδος AUX) και να τις χρησιμοποιήσετε για αναπαραγωγή μέσω των ηχείων του ηχοσυστήματος του αυτοκινήτου.

Μετάβαση στη λειτουργία AUX

▶ Πατήστε το πλήκτρο ενεργοποίησης/απενεργοποίησης (4) αρκετές φορές μέχρι να εμφανιστεί η ένδειξη "AUX".

Υποδείξεις:

- Μπορείτε να απενεργοποιήσετε την είσοδο AUX εάν δεν είναι συνδεδεμένη καμία εξωτερική πηγή ήχου (δείτε το κεφάλαιο "Ρυθμίσεις χρήστη", ενότητα "Ρύθμιση από το μενού χρήστη", στοιχείο μενού "AUX").
- Μπορείτε για την είσοδο AUX να επιλέξετε ένα άλλο όνομα αντί του "AUX" (δείτε το κεφάλαιο "Ρυθμίσεις χρήστη", ενότητα "Ρύθμιση από το μενού χρήστη", στοιχείο μενού "NAME SET").

Επαναφορά εργοστασιακών ρυθμίσεων

▶ Πατήστε το πλήκτρο Reset (10) με ένα αιχμηρό αντικείμενο (π.χ. με μια καρφίτσα ή με τη μύτη από ένα στυλό).

Εργοστασιακές ρυθμίσεις στο μενού χρήστη:

SYNC	ON	AF	ON
DIM	OFF	REG	ON
SWPRE	R	ATPS	ON
SPRM	ON	MONO	OFF
NEWS	OFF	SCL	OFF
LO.S	OFF	AUX	ON1
DEMO	OFF	CD READ	1

Τεχνικά χαρακτηριστικά

Ενισχυτής

Ισχύς εξόδου: 4 x 30 Watt Sinus σύμφωνα με το πρότυπο DIN 45324 στα 14,4 V σε 4 Ohm.

Μέγιστη ισχύς 4 x 50 Watt

Tuner

Κυματικές ζώνες (Ευρώπη):

UKW (FM): 87,5 - 108 MHz

MW: 531 - 1.611 kHz

LW: 153 - 281 kHz

Απόκριση συχνότητας στα FM:

30 - 15.000 Hz

CD

Απόκριση συχνότητας:

20 - 20.000 Hz

Έξοδος προενισχυτή

(μόνο στο μοντέλο Buenos Aires 200)

2 κανάλια: 2 V

Ευαισθησία εισόδου

Είσοδος AUX: 1,2 V / 10 kΩ

Διαστάσεις και βάρος

Π x Υ x Β (mm): 182 x 53 x 155

Βάρος: περίπου 1,30 kg

Υπόκειται σε τροποποιήσεις.

DE – Einbauanleitung

Sicherheitshinweise

Für die Dauer der Montage und des Anschlusses beachten Sie bitte folgende Sicherheitshinweise.

- Minuspol der Batterie abkleben! Dabei die Sicherheitshinweise des Kfz- Herstellers beachten.
- Beim Bohren von Löchern darauf achten, dass keine Fahrzeugteile beschädigt werden.
- Der Querschnitt des Plus- und Minuskabels darf 1,5 mm² nicht unterschreiten.
- **Fahrzeugseitige Stecker nicht an das Radio anschließen!**
Die für Ihren Fahrzeugtyp erforderlichen Adapterkabel erhalten Sie im BLAUPUNKT-Fachhandel.
- Je nach Bauart kann Ihr Fahrzeug von dieser Beschreibung abweichen. Für Schäden durch Einbau- oder Anschlussfehler und für Folgeschäden übernehmen wir keine Haftung.

Sollten die hier aufgeführten Hinweise für Ihren Einbau nicht passen, so wenden Sie sich bitte an Ihren Blaupunkt-Fachhändler, Ihren Fahrzeughersteller oder unsere Telefon-Hotline.

Bei Einbau eines Amplifiers oder Changers müssen unbedingt erst die Gerätemassen angeschlossen werden, bevor die Stecker für die Line-In- oder Line-Out-Buchse kontaktiert werden.

Fremdgerätemassen dürfen nicht an der Autoradiomasse (Gehäuse) angeschlossen werden.

GB – Installation instructions

Safety instructions

When carrying out installation work and making connections please observe the following safety instructions:

- Disconnect the negative terminal of the battery! When doing so, please observe the vehicle manufacturer's safety instructions.
- Make sure you do not damage vehicle components when drilling any holes.
- The cross sections of the positive and negative cables must not be less than 1.5 mm².
- **Do not connect the vehicle's plug connectors to the radio!**
You can obtain the adapter cable required for your vehicle type from any BLAUPUNKT dealer.
- Depending on the model, your vehicle may differ from the description provided here. We accept no responsibility for any damages due to incorrect installation or connection or for any consequential damages.

If the information provided here is not suitable for your specific installation requirements, please contact your Blaupunkt dealer, your vehicle manufacturer or our telephone hotline.

When installing an amplifier or changer, you must first connect the device earth connections before connecting the plugs for the line-in or line-out jacks.

Earth connection of external devices may not be connected to earth of car sound system (housing).

FR – Notice de montage



Consignes de sécurité

Respecter les consignes de sécurité suivantes pendant la durée du montage et du branchement.

- Débrancher le pôle (-) de la batterie ! Respecter les consignes de sécurité du constructeur automobile !
- Veiller à n'endommager aucune pièce du véhicule en perçant des trous.
- La section du câble (+) et (-) ne doit pas dépasser 1,5 mm².
- **Ne pas brancher les connecteurs du véhicule sur la radio !**
Les câbles d'adaptation nécessaires pour le type de véhicule sont disponibles auprès des revendeurs BLAUPUNKT.
- En fonction du modèle, votre véhicule peut différer de cette description. Nous déclinons toute responsabilité en cas de dommages causés par des erreurs de montage ou de connexion et en cas de dommages consécutifs.

Si les indications décrites ici ne s'appliquent au montage que vous voulez effectuer, adressez-vous à votre revendeur Blaupunkt, votre constructeur automobile ou notre service d'assistance téléphonique.

Pour le montage d'un amplificateur ou changeur, les masses d'appareil doivent être d'abord connectées avant de connecter les fiches pour les connecteurs Line In ou Line Out.

Les masses des appareils externes ne doivent pas être raccordées à la masse de l'autoradio (boîtier).

IT – Istruzioni di installazione



Note di sicurezza

Durante il montaggio e l'allacciamento osservate per favore le seguenti istruzioni sulla sicurezza.

- Staccate il polo negativo della batteria! Nel fare ciò osservate le istruzioni di sicurezza del fabbricante d'auto.
- Quando praticate dei fori, fate attenzione a non danneggiare nessuna parte dell'autovettura.
- La sezione dei cavi positivi e negativi non deve essere mai inferiore a 1,5 mm².
- Non collegate alla radio le spine in dotazione di autovettura!
- Richiedete ad un negoziante specializzato in articoli BLAUPUNKT il cavo di adattamento richiesto per il vostro modello di autovettura.
- A seconda del modello il Suo veicolo può differire da questa descrizione. Non forniamo garanzia per danni derivanti da errori di montaggio o di collegamento e per danni conseguenti.
- Se le indicazioni qui elencate non sono adatte al Suo montaggio, La preghiamo di rivolgersi al Suo rivenditore Blaupunkt, al fabbricante dell'auto o alla nostra hotline telefonica.

Quando vengono montati un amplificatore o un multiletto CD, bisogna innanzi tutto allacciare le masse degli apparecchi prima di eseguire la connessione delle spine con le prese line-in e line-out.

Le masse di altri apparecchi non devono essere collegate alla massa dell'autoradio (involucro).

NL – Inbowhandleiding

Adviezen voor de veiligheid

Wilt u dedurende het monteren en aansluiten de volgende veiligheidsadviezen in acht nemen.

- De minpool van de batterij afklemmen! De veiligheidsadviezen van de fabrikant in acht nemen.
- Bij het gaten boren erop letten dat geen voertuigonderdelen worden beschadigd.
- De dwarsdoorsnede van de plus- en minkabel mag niet minder dan 1,5 mm² zijn.
- **Stekker aan de voertuigkant niet aan de radio aansluiten!**
De voor uw voertuig vereiste adapterkabel is bij de BLAUPUNKT-vakhandel verkrijgbaar!
- Afhankelijk van de uitvoering kan uw auto afwijken van deze beschrijving. Voor schade door fouten in montage of aansluiting en schade als gevolg daarvan aanvaarden wij geen aansprakelijkheid.

Mochten de hier vermelde aanwijzingen voor de montage voor u niet van toepassing zijn, dan kunt u contact opnemen met uw Blaupunkt-vakhandel, uw autofabrikant of onze telefoon-hotline.

Bij inbouw van een versterker of cd-wisselaar moeten eerst de massacontacten van de apparaten worden verbonden voordat de stekkers voor de line-in- of line-out-bussen worden aangesloten.

De massa van andere apparaten mag niet aan de massa van de autoradio (huis) worden aangesloten.

SW – Monteringsanvisning

Skyddsanvisningar

Vänligen beakta följande skyddsanvisningar under pågående montage och anslutning.

- Lossa polskon från batteriets minuspol! Följ därvid fordonstillverkarens skyddsanvisningar.
- Se till att inga av fordonets komponenter skadas i samband med borring av hål.
- Plus- och minuskabellns ledningsarea måste vara minst 1,5 mm².
- **Fordonets stickkontakt får inte anslutas till radion!**
Din BLAUPUNKT fackhandel tillhandahåller för resp fordonstyp erforderlig adapterkabel.
- Beroende på konstruktionstyp kan fordonet avvika från denna beskrivning. Vi fransäger oss allt ansvar för skada eller följdskada pga. felaktig montering eller anslutning.

Om här givna monteringsanvisningar ej stämmer överens med faktiska förhållanden, vänligen kontakta Blaupunkt fackhandel, representant för fordonets tillverkare eller vår telefonkundtjänst.

Vid montering av förstärkare eller cd-växlare måste först apparatstommen jordas, innan stickpropparna ansluts till in- eller utgångarna (hylstag line-in resp line-out).

Jord från andra apparater får inte anslutas till bilradions jord (höljet).

SF – Asennusohjeet



Turvallisuusohjeita

Noudata asennus- ja liitäntätöiden yhteydessä seuraavia turvallisuusohjeita.

- Irrota akun miinusnapakytkennät! Noudata ajoneuvon valmistajan antamia turvaohjeita.
- Reikiä poratessasi huolehdi siitä, etteivät ajoneuvon osat vahingoitu.
- Plus- ja miinuskaapelin poikkipinta ei saa alittaa 1,5 mm² mittaa.
- **Älä kytke auton pistoketta radioon!** Saat autoosi sopivan sovittinjohton BLAUPUNKT-kauppiaaltasi.
- Autosi saattaa poiketa tästä kuvauksesta. Emme vastaa asennus- tai kytkentävierheiden aiheuttamista vaurioista tai niiden seurauksista.

Jos tässä annetut ohjeet eivät sovellu asennustilanteeseen, käänny Blaupunkt-kauppiiaan, ajoneuvon valmistajan tai puhelinpalvelumme puoleen.

Jos asennetaan vahvistin tai CD-vaihtaja, tällöin on ehdottomasti kytkettävä ensin laitteiden maadoitukset, ennen kuin linjatulo- tai linjalähtöliitäntöjen pistokkeet liitetään paikoilleen.

Muiden laitteiden maadoituksia ei saa kytkeä autoradion maadoitukseen (kotelo).

GR – Οδηγίες Εγκατάστασης



Οδηγίες Ασφαλείας

Όταν εκτελείται εργασία εγκατάστασης και κάνετε τις συνδέσεις, παρακαλούμε παρατηρήστε τις ακόλουθες οδηγίες ασφαλείας:

- Αποσυνδέστε το αρνητικό τερματικό από την μπαταρία! Όταν γίνεται αυτό, παρακαλώ παρατηρήστε τις οδηγίες ασφαλείας του κατασκευαστή του αυτοκινήτου.
- Σιγουρευτείτε ότι δεν κάνετε ζημιά στα εξαρτήματα του αυτοκινήτου όταν ανοίγετε τρύπες.
- Οι διατομές των θετικών και αρνητικών καλωδίων δεν πρέπει να είναι μικρότερες από 1,5 mm².
- **Μην συνδέετε τα βύσματα του οχήματος με το ραδιόφωνο!** Μπορείτε να λάβετε ένα καλώδιο-προσαρμογέα που χρειάζεται για το όχημά σας από έναν αντιπρόσωπο της BLAUPUNKT.
- Ανάλογα με το μοντέλο, το όχημά σας μπορεί να διαφέρει από την περιγραφή που παρέχεται εδώ. Δεν δεχόμαστε καμία ευθύνη για οποιοδήποτε ζημιές που οφείλονται σε λανθασμένη εγκατάσταση ή σύνδεση ή για οποιοδήποτε άλλες ζημιές.

Εάν οι πληροφορίες που παρέχονται εδώ, δεν είναι οι κατάλληλες για τις συγκεκριμένες απαιτήσεις εγκατάστασης, παρακαλούμε επικοινωνήστε με τον αντιπρόσωπο της Blaupunkt, τον κατασκευαστή του οχήματος ή την τηλεφωνική μας γραμμή.

Όταν εγκαθιστάτε έναν ενισχυτή ή εναλλαγέα, πρέπει πρώτα να συνδέσετε τις συνδέσεις της γείωσης πριν συνδέσετε τα βύσματα για τις εισόδους ή εξόδους.

Σύνδεση γείωσης των εξωτερικών συσκευών μπορεί να μην συνδεθεί στη γείωση του ηλεκτρικού συστήματος του αυτοκινήτου (τοποθέτηση).

**Mitgelieferte Montage- und
Anschlusssteile**
Supplied Mounting Hardware
Materiel de montage fourni
**Componenti di fissaggio comprese nella
fornitura**
Meegeleverde montagematerialen
Medföljande monteringsdetaljer
**Toimitukseen kuuluvat asennus- ja
kytkentäosat**
Παρεχόμενο Υλικό Τοποθέτησης

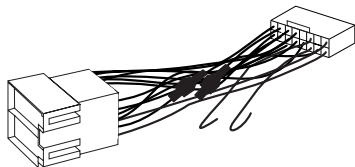
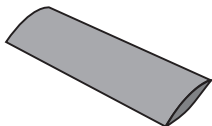
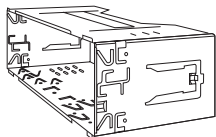

Als Sonderzubehör erhältlich
Available as an optional accessory
Disponibile en option
Reperibili come accessori extra
Als speciale accessoire verkrijgbaar
Tillval
Saatavana lisätarvikkeena
Διατίθεται ως προαιρετικό αξεσουάρ

Einbausätze • Installation kits •
Kits de montage • Set di montaggio •
Inbouwsets • Monteringssatser •
Asennussarjat • Kit εγκατάστασης

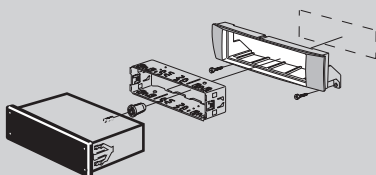

7 608

1.

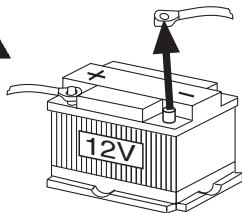

2.

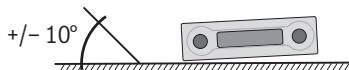
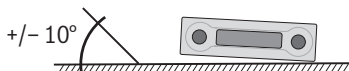
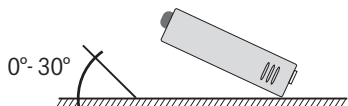

3.

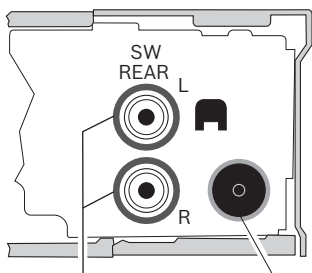

Preamp out
(Buenos Aires 200)

FM/AM antenna input

4.

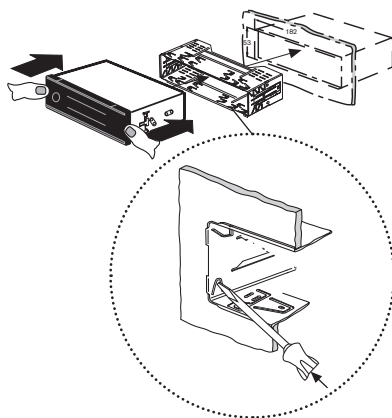

5. Ausbau • Removal • Démontage •
Smontaggio • Demontage • Urmontering •
Irrotus • Αφαίρεση

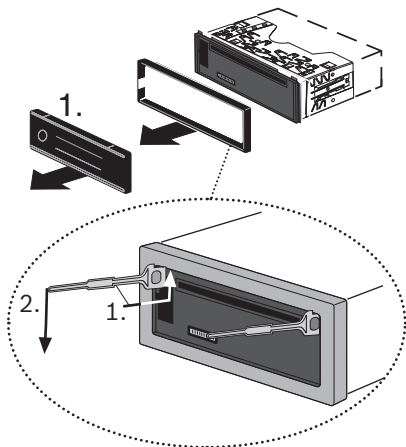

6.

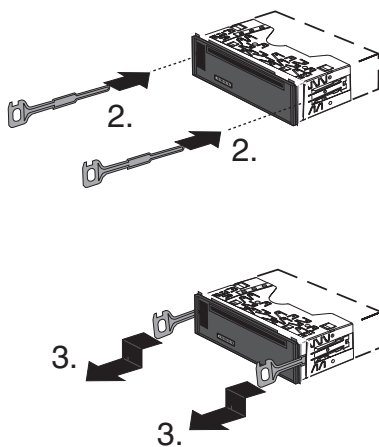

7.

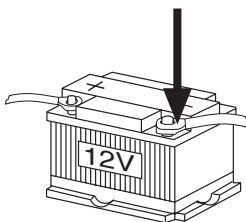

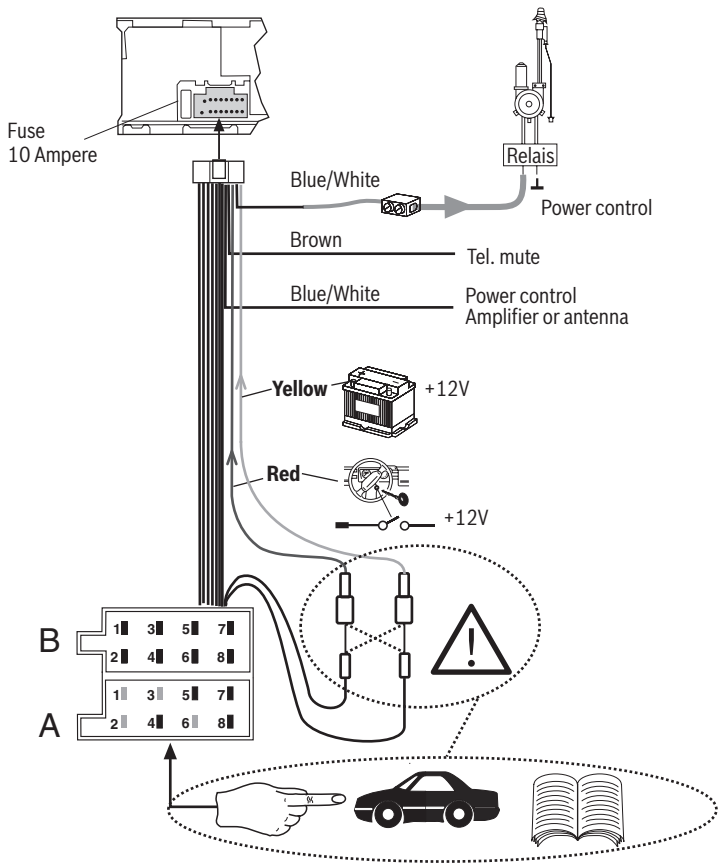

A		B	
1	-	1	Speaker out RR+
2	-	2	Speaker out RR-
3	-	3	Speaker out RF+
4	Permanent +12V	4	Speaker out RF-
5	Aut. antenna	5	Speaker out LF+
6	-	6	Speaker out LF-
7	Kl.15/Ignition	7	Speaker out LR+
8	Masse/GND	8	Speaker out LR-

Änderungen vorbehalten! • Subject to changes! • Sous réserve de modifications! • Modifiche riservate! • Wijzigingen voorbehouden! • Ändringar förbehålles! • Oikeus muutoksiin pidätetään! • Μπορεί να αλλάξει!

Blank lined paper for writing.

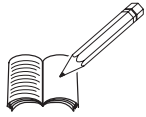

© 2008 All rights reserved by Blaupunkt. This material may be reproduced, copied or distributed for personal use only.

This product is protected by certain intellectual property rights of Microsoft. Use or distribution of such technology outside of this product is prohibited without a license from Microsoft.

Country:	Phone:	Fax:	WWW:
Germany	(D) 0180-5000225	05121-49 4002	http://www.blaupunkt.com
Austria	(A) 01-610 39 0	01-610 39 391	
Denmark	(DK) 44 898 360	44-898 644	
Finland	(FIN) 09-435 991	09-435 99236	
Great Britain	(GB) 01-89583 8880	01-89583 8394	
Greece	(GR) 210 94 27 337	210 94 12 711	
Ireland	(IRL) 01-46 66 700	01-46 66 706	
Italy	(I) 02-369 62331	02-369 62464	
Luxembourg	(L) 40 4078	40 2085	
Norway	(N) +47 64 87 89 60	+47 64 87 89 02	
Portugal	(P) 2185 00144	2185 00165	
Spain	(E) 902 52 77 70	91 410 4078	
Sweden	(S) 08-7501850	08-7501810	
Switzerland	(CH) 01-8471644	01-8471650	
Czech. Rep.	(CZ) 02-6130 0446	02-6130 0514	
Hungary	(H) 76 889 704	-	
Poland	(PL) 0800-118922	022-8771260	
Turkey	(TR) 0212-335 07 23	0212-346 00 40	
USA	(USA) 800-950-2528	708-6817188	
Brasil (Mercosur)	(BR) 0800 7045446	+55-19 3745 2773	
Malaysia (Asia Pacific)	(MAL) +604-6382 474	+604-6413 640	

12/08 - CM-AS/SCS (DE, GB, FR, IT, NL, SW, SF, GR)

Passport

Name:

Type: **7 649...**

Serial no.: **BP**

 **BLAUPUNKT**

B64-4307-10

