

# FM/MW/LW Cassette Car Stereo

Operating Instructions \_\_\_\_\_ **GB**

Manual de instrucciones \_\_\_\_\_ **ES**

Bruksanvisning \_\_\_\_\_ **SE**

Manual de instruções \_\_\_\_\_ **PT**

Οδηγίες Λειτουργίας \_\_\_\_\_ **GR**

Инструкция по эксплуатации \_\_\_\_\_ **RU**

For installation and connections, see the supplied installation/connections manual.

Para obtener información sobre la instalación y las conexiones, consulte el manual de instalación/conexiones suministrado.

Vi hänvisar till det medföljande häftet angående montering/anslutningar.

Para a instalação e as ligações, consulte o manual de instalação/ligações fornecido.

Για την εγκατάσταση και τις συνδέσεις, δείτε τ συνδευτικ εγχειρίδι Εγκατάσταση/ Συνδέσεις.

Перед установкой и подсоединениями прочитайте прилагаемую инструкцию по установке и подсоединению.

**XR-CA600X**

**XR-L500X**

**XR-CA600V**

**XR-L500V**

**XR-CA600**

**XR-L500**

---

# Welcome !

Thank you for purchasing this Sony Cassette Player. You can enjoy its various features even more with:

- **Optional controller accessories**

- Rotary commander RM-X4S

- Card remote commander RM-X114

## **XR-CA600X/CA600V/CA600 only**

- Optional CD/MD units (both changers and players)\*1.
- CD TEXT information (displayed when a CD TEXT disc\*2 is played on a connected optional CD unit with the CD TEXT function).

\*1 *This unit works with Sony products only.*

\*2 *A CD TEXT disc is an audio CD that includes information such as the disc name, artist name, and track names. This information is recorded on the disc.*

# Table of Contents

Location of controls	4
Precautions	6
Notes on Cassettes	6

## Getting Started

Resetting the unit	7
Detaching the front panel	7
Setting the clock	8

## Cassette Player

Listening to a tape	9
Playing a tape in various modes	9

## Radio

Storing stations automatically	
— Best Tuning Memory (BTM)	10
Receiving the stored stations	10
Storing only the desired stations	11
Tuning in a station through a list (XR-CA600X/CA600V/CA600 only)	
— List-up	11

## RDS

Overview of RDS	12
Automatic retuning for best reception results	
— AF function	12
Receiving traffic announcements	
— TA/TP	13
Presetting RDS stations with AF and TA setting	14
Tuning in stations by programme type	
— PTY	14
Setting the clock automatically	
— CT	15

## Other Functions

Using the rotary commander	16
Adjusting the sound characteristics	17
Quickly attenuating the sound	17
Changing the sound and display settings	
— Menu	18
Selecting the sound position	
— My Best sound Position (MBP)	19
Setting the equalizer	19

## CD/MD Unit (optional)

### (XR-CA600X/CA600V/CA600 only)

Playing a CD or MD	20
Display items	21
Playing tracks repeatedly	
— Repeat Play	21
Playing tracks in random order	
— Shuffle Play	21
Labelling a CD	
— Disc Memo	22
Locating a disc by name	
— List-up	23
Selecting specific tracks for playback	
— Bank	23

## Additional Information

Maintenance	24
Removing the unit	25
Specifications	26
Troubleshooting	27
Error displays	28

# Location of controls

Refer to the pages listed for details.

**TAPE** : During tape playback    **RADIO** : During radio reception    **MENU** : During menu mode  
**CD/MD** : During CD/MD playback (optional) (XR-CA600X/CA600V/CA600 only)

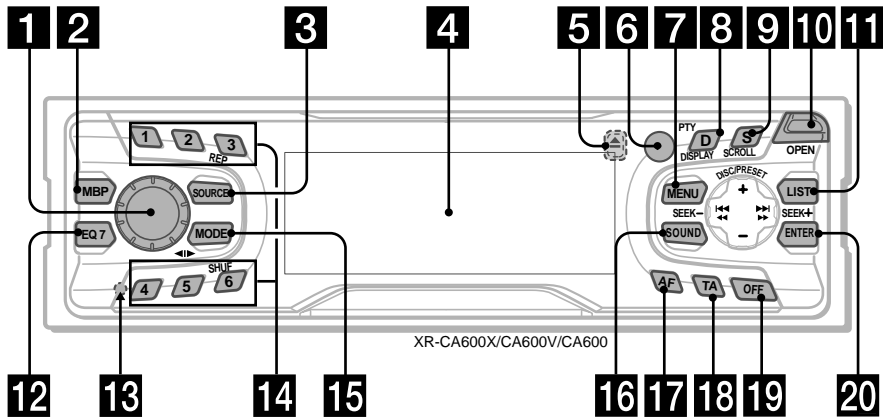

- 1** Volume control dial 13
- 2** MBP button 19
- 3** **SOURCE (Power on/Tape/Radio/CD\*1/MD\*1) button** 5, 9, 10, 11, 13, 19, 20, 22
- 4** Display window
- 5** **▲ (eject) button** (located on the front side of the unit, behind the front panel) 9
- 6** Receptor for the card remote commander
- 7** **MENU button** 8, 9, 10, 14, 15, 18, 19, 20, 22, 23, 24
- 8** **DISPLAY/PTY (display mode change/programme type) button\*1** 12, 15, 21, 22
- 9** **SCROLL button\*1** 21
- 10** **OPEN button** 7, 9
- 11** **XR-CA600X/CA600V/CA600: LIST button**  
**RADIO** 11  
**CD/MD** 22, 23  
**XR-L500X/L500V/L500:**  
**PTY/DSPL button** 12, 15
- 12** **EQ7 button** 19
- 13** **RESET button** (located on the front side of the unit, behind the front panel) 7

- 14** **Number buttons**  
**TAPE**  
**③ REP** 9  
**RADIO** 10, 11, 13, 14  
**CD/MD**  
**③ REP** 21  
**⑥ SHUF** 21
- 15** **MODE (◀▶) button**  
**TAPE** 9  
**RADIO** 10, 11, 13  
**CD/MD** 20, 22
- 16** **SOUND button** 17, 19
- 17** **AF button** 12, 14
- 18** **TA button** 13, 14
- 19** **OFF (Stop/Power off) button\*2** 5, 7, 9, 20
- 20** **ENTER button**  
**RADIO** 11, 14  
**MENU** 8, 9, 10, 15, 18, 19, 20, 22, 23, 24  
**CD/MD** 22, 23

\*1 **XR-CA600X/CA600V/CA600 only**

\*2 **Warning when installing in a car without an ACC (accessory) position on the ignition switch**  
 After turning off the ignition, be sure to press **(OFF)** on the unit for 2 seconds to turn off the clock display.  
 Otherwise, the clock display does not turn off and this causes battery drain.

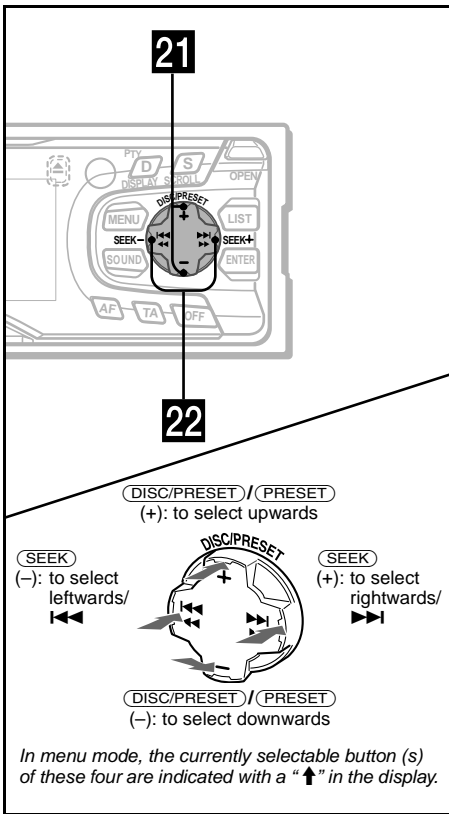

- 21** XR-CA600X/CA600V/CA600:  
**DISC/PRESET buttons (+/-)**  
 XR-L500X/L500V/L500:  
**PRESET buttons (+/-)**
- |       |  |
|-------|--|
| RADIO | 10, 11, 15,                              |
| MENU  | 8, 9, 10, 14, 15, 18, 19, 20, 22, 23, 24 |
| CD/MD | 20, 22, 23                               |
- 22** **SEEK buttons (-/+)**
- |       |                              |
|-------|------------------------------|
| TAPE  | 9                            |
| RADIO | 10, 11, 13                   |
| MENU  | 8, 9, 15, 17, 18, 19, 20, 24 |
| CD/MD | 20, 22, 23                   |

**Card remote commander RM-X114 (optional)**

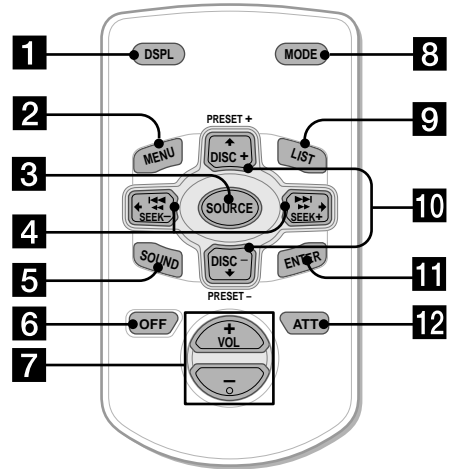

The corresponding buttons of the card remote commander control the same functions as those on this unit.

- 1** DSPL button
- 2** MENU button
- 3** SOURCE button
- 4** SEEK (←/→) buttons
- 5** SOUND button
- 6** OFF button
- 7** VOL (-/+ ) buttons
- 8** MODE button
- 9** LIST button\*<sup>3</sup>
- 10** DISC\*<sup>3</sup>/PRESET(↑/↓) buttons
- 11** ENTER button
- 12** ATT button

\*<sup>3</sup> Not available for XR-L500X/L500V/L500

**Note**

If the units is turned off by pressing **OFF** for 2 seconds, it cannot be operated with the card remote commander unless **SOURCE** on the unit is pressed, or a cassette is inserted to activate the unit first.

**Tip**

Refer to "Replacing the lithium battery" for details on how to replace the batteries (page 25).

## Precautions

- If your car was parked in direct sunlight, allow the unit to cool off before operating it.
- If no power is being supplied to the unit, check the connections first. If everything is in order, check the fuse.
- If no sound comes from the speakers of a two-speaker system, set the fader control to the centre position.
- When a tape is played back for a long period, the cassette may become warm because of the built-in power amplifier. However, this is not a sign of malfunction.

If you have any questions or problems concerning your unit that are not covered in this manual, please consult your nearest Sony dealer.

### To maintain high quality sound

Be careful not to splash juice or other soft drinks onto the unit or tapes.



## Notes on Cassettes

### Cassette care

- Do not touch the tape surface of a cassette, as any dirt or dust will contaminate the heads.
- Keep cassettes away from equipment with built-in magnets such as speakers and amplifiers, as erasure or distortion on the recorded tape could occur.
- Do not expose cassettes to direct sunlight, extremely cold temperatures, or moisture.
- Slack in the tape may cause the tape to be caught in the machine. Before you insert the tape, use a pencil or similar object to turn the reel and take up any slack.

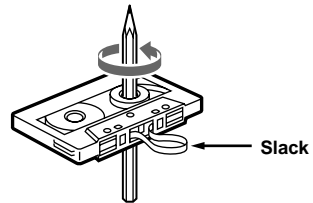

- Distorted cassettes and loose labels can cause problems when inserting or ejecting tapes. Remove or replace loose labels.



- The sound may become distorted while playing the cassette. The cassette player head should be cleaned after each 50 hours of use.

### The use of cassettes longer than 90 minutes is not recommended except for long continuous play

The tape used for these cassettes is very thin and tends to stretch easily.

Frequent playing and stopping of these tapes may cause them to become entangled in the cassette deck mechanism.

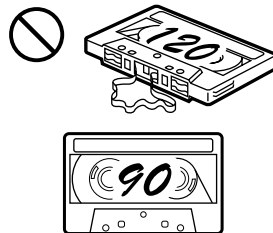

# Getting Started

## Resetting the unit

Before operating the unit for the first time or after replacing the car battery, you must reset the unit.

Remove the front panel and press the RESET button with a pointed object, such as a ballpoint pen.



RESET button

### Note

Pressing the RESET button will erase the clock setting and some stored contents.

## Detaching the front panel

You can detach the front panel of this unit to protect the unit from being stolen.

### Caution alarm

If you turn the ignition switch to the OFF position without removing the front panel, the caution alarm will beep for a few seconds.

If you connect an optional amplifier and do not use the built-in amplifier, the beep sound will be deactivated.

#### 1 Press **OFF** \*.

Tape playback or radio reception stops (the key illumination and display remain on).

\* If your car has no ACC position on the ignition switch, be sure to turn the unit off by pressing **OFF** for 2 seconds to avoid car battery drain.

#### 2 Press **OPEN**, then slide the front panel to the right, and gently pull out the left end of the front panel.

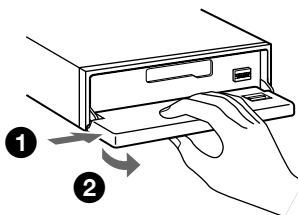

### Notes

- If you detach the panel while the unit is still turned on, the power will turn off automatically to prevent the speakers from being damaged.
- Do not drop or put excessive pressure on the front panel and its display window.
- Do not subject the front panel to heat/high temperature or moisture. Avoid leaving it in parked cars or on dashboards/rear trays.

### Tip

When carrying the front panel with you, use the supplied front panel case.

continue to next page →

## Attaching the front panel

Place hole (A) of the front panel onto the spindle (B) on the unit, then lightly push the left side in.

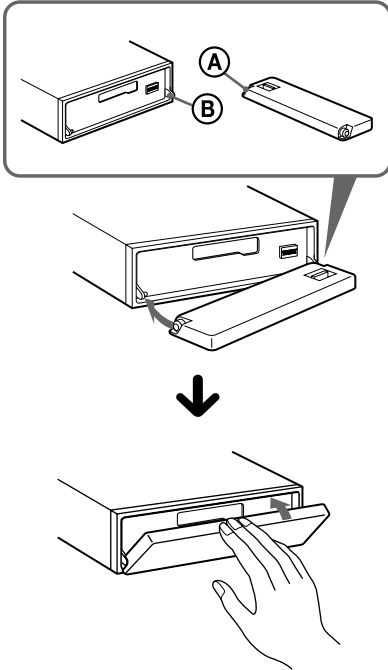

**Note**  
Do not put anything on the inner surface of the front panel.

## Setting the clock

The clock uses a 24-hour digital indication.

Example: To set the clock to 10:08

- 1 Press (MENU), then press either side of (DISC/PRESET) or (PRESET) repeatedly until "CLOCK" appears.



- 1 Press (ENTER).  
The hour indication flashes.
- 2 Press either side of (DISC/PRESET) or (PRESET) to set the hour.
- 3 Press the (+) side of (SEEK).  
The minute indication flashes.
- 4 Press either side of (DISC/PRESET) or (PRESET) to set the minute.

- 2 Press (ENTER).



The clock starts. After the clock setting is completed, the display returns to normal play mode.

### Tips

- You can set the clock automatically with the RDS feature (page 15).
- When D.INFO mode is set to ON, the time is always displayed (page 18).



# Cassette Player

## Listening to a tape

- 1 Press **OPEN** and insert a cassette. Playback starts automatically.

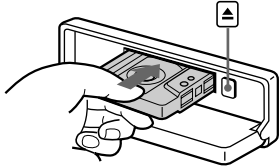

- 2 Close the front panel.

If a cassette is already inserted, press **SOURCE** repeatedly until “FORWARD” or “REVERSE” appears to start playback.

**FORWARD:** The side facing up is played.  
**REVERSE:** The side facing down is played.

To	Press
Change the tape's playback direction	<b>MODE</b> (◀▶)
Stop playback	<b>OFF</b>
Eject the cassette	<b>OPEN</b> then ▲
Skip tracks – Automatic Music Sensor	<b>SEEK</b> (◀▶) [once for each track]
Fast-forward/reverse – Manual Search	<b>SEEK</b> (◀▶) [hold to desired point]

### Note

The AMS function may not work when:

- the blanks between tracks are shorter than 4 seconds.
- there is noise between tracks.
- there are long sections of low volume or quiet sections.

## Playing a tape in various modes

You can play the tape in various modes:

- METAL lets you play a metal or CrO<sub>2</sub> tape.
- BL.SKIP (Blank Skip) skips blanks longer than 8 seconds.
- ATA (Automatic Tuner Activation) turns on the tuner automatically when fast-winding the tape.

- 1 During tape playback, press **MENU**.
- 2 Press either side of **DISC/PRESET** or **PRESET** repeatedly until the desired mode appears.
- 3 Press (+) side of **SEEK** to select “ON.”

Example: ATA mode

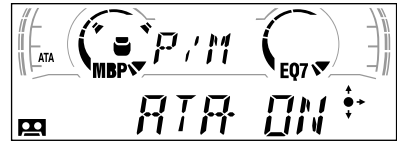

Play mode starts.

- 4 Press **ENTER**.

To return to normal playback mode, select “OFF” in step 3.

## Playing tracks repeatedly

— Repeat Play

During playback, press **REP** repeatedly until “REP-ON” in the display appears.

To return to normal playback mode, select “REP-OFF.”

### Tip

During repeat playback, press **MODE**. “REP” disappears from the display and repeat mode is cancelled.

# Radio

The unit can store up to 6 stations per band (FM1, FM2, FM3, MW, and LW).

## Caution

When tuning in stations while driving, use Best Tuning Memory to prevent accidents.

## Storing stations automatically

### — Best Tuning Memory (BTM)

The unit selects the stations with the strongest signals within the selected band, and stores them in the order of their frequency.

- 1 Press **(SOURCE)** repeatedly to select the radio.
- 2 Press **(MODE)** repeatedly to select the band.
- 3 Press **(MENU)**, then press either side of **(DISC/PRESET)** or **(PRESET)** repeatedly until “BTM” appears.
- 4 Press **(ENTER)**.  
A beep sounds when the setting is stored.

### Notes

- If only a few stations can be received due to weak signals, some number buttons will retain their former settings.
- When a number is indicated in the display, the unit starts storing stations from the one currently displayed.

## Receiving the stored stations

- 1 Press **(SOURCE)** repeatedly to select the radio.
- 2 Press **(MODE)** repeatedly to select the band.
- 3 Press the number button (**(1)** to **(6)**) on which the desired station is stored.

### Tip

Press either side of **(DISC/PRESET)** or **(PRESET)** to receive the stations in the order they are stored in the memory (Preset Search function).

### If preset tuning does not work

#### Press either side of **(SEEK)** to search for the station (automatic tuning).

Scanning stops when the unit receives a station. Repeat until the desired station is received.

### Tips

- If automatic tuning stops too frequently, turn on the Local Seek to limit seek to stations with stronger signals (see “Changing the sound and display settings” on page 18).
- If you know the frequency of the station you want to listen to, press and hold either side of **(SEEK)** to locate the approximate frequency, then press **(SEEK)** repeatedly to fine adjust to the desired frequency (manual tuning).

### If FM stereo reception is poor

#### Select monaural reception mode.

(see “Changing the sound and display settings” on page 18). The sound improves, but becomes monaural (“ST” disappears).

## Storing only the desired stations

You can manually preset the desired stations on any chosen number button.

- 1 Press **(SOURCE)** repeatedly to select the radio.
- 2 Press **(MODE)** repeatedly to select the band.
- 3 Press either side of **(SEEK)** to tune in the station that you want to store.
- 4 Press the desired number button (**1** to **6**) for 2 seconds until “MEM” appears.

The number button indication appears in the display.

### Note

If you try to store another station on the same number button, the previously stored station will be erased.

## Tuning in a station through a list (XR-CA600X/CA600V/CA600 only)

— List-up

- 1 During radio reception, press **(LIST)** momentarily.

The frequency or the name assigned to the station currently tuned in flashes.



- 2 Press either side of **(DISC/PRESET)** repeatedly until you find the desired station.

If no name is assigned to the selected station, the frequency appears in the display.

- 3 Press **(ENTER)** to tune in the desired station.

# RDS

## Overview of RDS

FM stations with Radio Data System (RDS) service send inaudible digital information along with the regular radio programme signal. For example, one of the following will be displayed upon receiving a station with RDS capability.

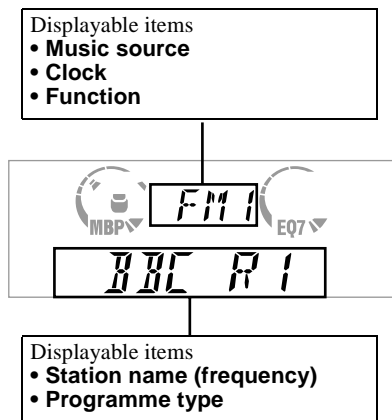

To	Press
Switch display item	(DISPLAY/PTY) or (PTY/DSPL)

## RDS services

RDS data offers you other conveniences, such as:

- **Automatic retuning** of a programme, helpful during long-distance drives. — AF → page 12
- Receiving **traffic announcements**, even when enjoying another programme/source. — TA → page 13
- Selecting stations by the **type of programme** it broadcasts. — PTY → page 14
- Automatic **clock time** setting. — CT → page 15

### Notes

- Depending on the country or region, not all of the RDS functions are available.
- RDS may not work properly if the signal strength is weak or if the station you are tuned to is not transmitting RDS data.

## Automatic retuning for best reception results

### — AF function

The alternative frequencies (AF) function allows the radio to always tune into the area's strongest signal for the station you are listening to.

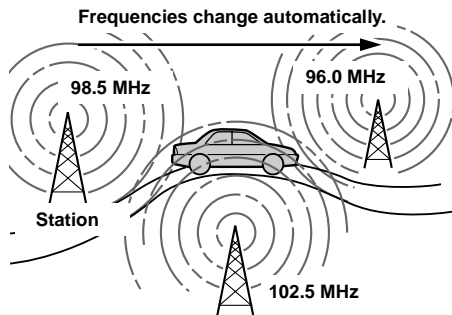

**1** Select an FM station (page 10).

**2** Press (AF) repeatedly until “AF-ON” appears.

The unit starts searching for an alternative frequency with a stronger signal in the same network.

If “NO AF” flashes, the currently tuned into station does not have an alternative frequency.

### Note

When there is no alternative frequency in the area or when you do not need to search for one, turn the AF function off by selecting “AF-OFF.”

## For stations without alternative frequencies

Press either side of **(SEEK)** while the station name is flashing (within 8 seconds).

The unit starts searching for another frequency with the same PI (Programme Identification) data (“PI SEEK” appears).

If the unit cannot find the same PI, the unit returns to the previously selected frequency.

## Staying with one regional programme

When AF function is on: this unit’s factory-set setting restricts reception to a specific region, so you won’t be switched to another regional station with a stronger frequency.

If you leave this regional programme’s reception area or would like to take advantage of the whole AF function, select “REG-OFF” from the MENU (page 18).

### Note

*This function does not work in the United Kingdom and in some other areas.*

## Local Link function (United Kingdom only)

This function enables you to select other local stations in the area, even if they are not stored on your number buttons.

- 1 Press a number button (1 to 6) that has a local station stored on it.**
- 2 Within 5 seconds, press the number button of the local station again.**
- 3 Repeat this procedure until the desired local station is received.**

## Receiving traffic announcements

— TA/TP

By activating the Traffic Announcement (TA) and Traffic Programme (TP), you can automatically tune in an FM station broadcasting traffic announcements. These settings function regardless of the current FM programme/source, CD/MD; the unit switches back to the original source when the bulletin is over.

Press **(TA)** repeatedly until “TA-ON” appears.

The unit starts searching for traffic information stations.

“TP” indicates reception of such stations, and “TA” flashes during an actual traffic announcement. The unit will continue searching for stations available with TP if “NO TP” is indicated.

To cancel all traffic announcements, select “TA-OFF.”

To	Press
Cancel current announcement	<b>(TA)</b>

### Tip

*You can also cancel the current announcement by pressing **(SOURCE)** or **(MODE)**.*

## Presetting the volume of traffic announcements

You can preset the volume level of the traffic announcements so you won’t miss hearing them.

- 1 Turn the volume control dial to adjust the desired volume level.**
- 2 Press **(TA)** for 2 seconds.**  
“TA” appears and the setting is stored.

## Receiving emergency announcements

If either AF or TA is on, the unit will switch to emergency announcements, if one comes in while listening to an FM station, a tape, or optional CD/MD.

## Presetting RDS stations with AF and TA setting

When you preset RDS stations, the unit stores each station's AF/TA setting (on/off) as well as its frequency. You can select a different preset setting (for AF, TA, or both) for individual preset stations, or the same setting for all preset stations. If you preset stations with "AF-ON" the unit automatically stores stations with the strongest radio signal.

### Presetting the same setting for all preset stations

- 1 Select an FM band (page 10).
- 2 Press **(AF)** and/or **(TA)** to select "AF-ON" and/or "TA-ON."  
Note that selecting "AF-OFF" or "TA-OFF" stores not only RDS stations, but also non-RDS stations.
- 3 Press **(MENU)**, then press either side of **(DISC/PRESET)** or **(PRESET)** repeatedly until "BTM" appears.
- 4 Press **(ENTER)** until "BTM" flashes.

### Presetting different settings for each preset station

- 1 Select an FM band, and tune in the desired station (page 11).
- 2 Press **(AF)** and/or **(TA)** to select "AF-ON" and/or "TA-ON."
- 3 Press the desired number button (**(1)** to **(6)**) until "MEM" appears.  
Repeat from step 1 to preset other stations.

## Tuning in stations by programme type

— PTY

You can tune in a station by selecting the type of programme you would like to listen to.

Programme types	Display
News	NEWS
Current Affairs	AFFAIRS
Information	INFO
Sports	SPORT
Education	EDUCATE
Drama	DRAMA
Culture	CULTURE
Science	SCIENCE
Varied	VARIED
Popular Music	POP M
Rock Music	ROCK M
Easy Listening	EASY M
Light Classical	LIGHT M
Classical	CLASSICS
Other Music Type	OTHER M
Weather	WEATHER
Finance	FINANCE
Children's Programmes	CHILDREN
Social Affairs	SOCIAL A
Religion	RELIGION
Phone In	PHONE IN
Travel	TRAVEL
Leisure	LEISURE
Jazz Music	JAZZ
Country Music	COUNTRY
National Music	NATION M
Oldies Music	OLDIES
Folk Music	FOLK M
Documentary	DOCUMENT

#### Note

You cannot use this function in some countries where no PTY (Programme Type selection) data is available.

- 1 Press **DISPLAY/PTY** or **PTY/DSPL** during FM reception until “PTY” appears.



The current programme type name appears if the station is transmitting the PTY data. “-----” appears if the received station is not an RDS station, or if the RDS data is not received.

- 2 Press **DISC/PRESET** or **PRESET** repeatedly until the desired programme type appears.

The programme types appear in the order shown in the table.

“-----” appears if the programme type is not specified in the RDS data.

- 3 Press **ENTER**.

The unit starts searching for a station broadcasting the selected programme type.

## Setting the clock automatically

— CT

The CT (Clock Time) data from the RDS transmission sets the clock automatically.

- 1 During radio reception, press **MENU**, then press either side of **DISC/PRESET** or **PRESET** repeatedly until “CT-OFF” appears.



- 2 Press the (+) side of **SEEK** repeatedly until “CT-ON” appears.

The clock is set.

- 3 Press **ENTER** to return to the normal display.

To cancel the CT function, select “CT-OFF” in step 2.

### Notes

- The CT function may not work even though an RDS station is being received.
- There might be a difference between the time set by the CT function and the actual time.

# Other Functions

You can also control the unit (and optional CD/MD units\*<sup>1</sup>) with a rotary commander (optional).

## Using the rotary commander

First, attach the appropriate label depending on how you want to mount the rotary commander. The rotary commander works by pressing buttons and/or rotating controls.

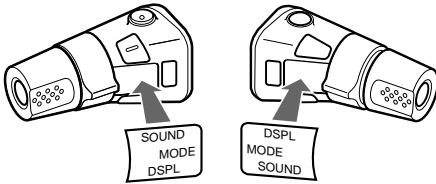

### By pressing buttons

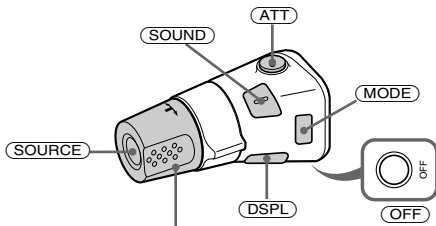

Rotate the VOL control to adjust the volume.

Press	To
<b>SOURCE</b>	Change source (radio/CD* <sup>2</sup> /MD* <sup>2</sup> /Tape)
<b>MODE</b>	Change operation (radio band/CD unit* <sup>2</sup> /MD unit* <sup>2</sup> /tape playback direction)
<b>ATT</b>	Attenuate sound
<b>OFF</b> * <sup>3</sup>	Stop playback or radio reception
<b>SOUND</b>	Adjust the sound menu
<b>DSPL</b>	Change the display item

- \*1 XR-CA600X/CA600V/CA600 only
- \*2 Only if the corresponding optional equipment is connected (XR-CA600X/CA600V/CA600 only).
- \*3 If your car has no ACC (accessory) position on the ignition key switch, be sure to press **OFF** for 2 seconds to turn off the clock indication after turning off the ignition.

### By rotating the control

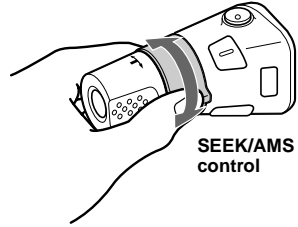

SEEK/AMS control

#### Rotate and release to:

- Locate the beginning of tracks on the tape.
- Tune in stations automatically.
- Skip tracks on the disc.\*<sup>2</sup>

#### Rotate, hold, and release to:

- Fast-wind the tape.
- Find a station manually.
- Fast-forward/reverse a track.\*<sup>2</sup>

#### Tip

To start playback while fast-winding the tape, press **MODE**.

### By pushing in and rotating the control

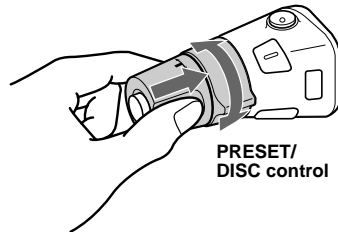

PRESET/DISC control

#### Push in and rotate the control to:

- Receive preset stations.
- Change the disc\*<sup>2</sup>.



## Changing the operative direction

The operative direction of controls is factory-set as shown below.

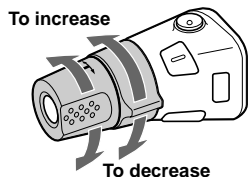

If you need to mount the rotary commander on the right hand side of the steering column, you can reverse the operative direction.

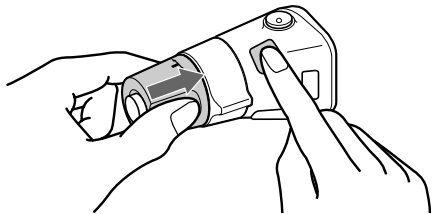

Press **(SOUND)** for 2 seconds while pushing the VOL control.

### Tip

You can also change the operative direction of these controls with the unit (see "Changing the sound and display settings" on page 18).

## Adjusting the sound characteristics

You can adjust the bass, treble, balance, and fader.

The bass and treble levels can be stored independently for each source.

### 1 Select the item you want to adjust by pressing **(SOUND)** repeatedly.

Each time you press **(SOUND)**, the item changes as follows:

**BAS (bass) → TRE (treble) → BAL (left-right) → FAD (front-rear)**

### 2 Adjust the selected item by pressing either side of **(SEEK)**.

When adjusting with the rotary commander, press **(SOUND)** and rotate the VOL control.

### Note

Adjust within 3 seconds after selecting the item.

## Quickly attenuating the sound

(With the rotary commander or the card remote commander)

Press **(ATT)** on the rotary commander or card remote commander.

After "ATT-ON" momentarily appears, the "ATT" appears in the display.

To restore the previous volume level, press **(ATT)** again.

### Tip

When the interface cable of a car telephone is connected to the ATT lead, the unit decreases the volume automatically when a telephone call comes in (Telephone ATT function).

# Changing the sound and display settings

## — Menu

The following items can be set:

### SET (Set Up)

- CLOCK (page 8)
- CT (Clock Time) (page 15)
- BEEP — to turn the beeps on or off.
- RM (Rotary Commander) — to change the operative direction of the controls of the rotary commander.
  - Select “NORM” to use the rotary commander as the factory-set position.
  - Select “REV” when you mount the rotary commander on the right side of the steering column.

### DSPL (Display)

- D.INFO (Dual Information) — to display the clock and the play mode at the same time (ON).
- AMBER/GREEN — to change the illumination colour to amber or green (XR-CA600/L500 only).
- DIM (Dimmer) — to change the brightness of the display (XR-CA600V/L500V only).
  - Select “ON” to dim the display.
  - Select “OFF” to deactivate the Dimmer.
- M.DSPL (Motion Display) — to select the Motion Display mode from “1,” “2,” and “OFF.”
  - Select “1” to show decoration lines in the display and activate Demo display.
  - Select “2” to show decoration lines in the display and deactivate Demo display.
  - Select “OFF” to deactivate the Motion Display.
- A.SCRL (Auto Scroll)\*
  - Select “ON” to scroll all automatically displayed names exceeding 8 characters.
  - When Auto scroll is set to off and the disc/track name is changed, the disc/track name does not scroll.

\* When no CD or MD is playing, this item will not appear. (XR-CA600X/CA600V/CA600 only)

### SND (Sound)

- LOUD (Loudness) — to enjoy bass and treble even at low volumes. The bass and treble will be reinforced (XR-CA600V/CA600/L500V/L500 only).

### P/M (Play Mode)

- LOCAL-ON/OFF (Local seek mode) (page 10)
  - Select “ON” to only tune into stations with stronger signals.
- MONO-ON/OFF (Monaural mode) (page 10)
  - Select “ON” to hear FM stereo broadcast in monaural. Select “OFF” to return to normal mode.
- REG-ON/OFF (Regional) (page 13)

### 1 Press **MENU**.

To set A.SCRL, press **MENU** during CD/MD Playback.

### 2 Press either side of **DISC/PRESET** or **PRESET** repeatedly until the desired item appears.

### 3 Press the **(+)** side of **SEEK** to select the desired setting (Example: ON or OFF).

### 4 Press **ENTER**.

After the mode setting is completed, the display returns to normal play mode.

#### Note

The displayed item will differ depending on the source.

#### Tip

You can easily switch among categories (“SET,” “DSPL,” “SND,” “P/M,” and “EDIT”) by pressing either side of **DISC/PRESET** or **PRESET** for 2 seconds.

## Selecting the sound position

### — My Best sound Position (MBP)

When you drive without passengers, you can enjoy the most comfortable sound environment with “My Best sound Position.”

“My Best sound Position” has two presets, which adjust the sound level of balance and fader. You can select one very easily with the MBP button.

Display window	Balance Level		Fader Level	
	Right	Left	Front	Rear
MBP-A	-4dB	0	0	-4dB
MBP-B	0	-4dB	0	-4dB
MBP-OFF	0	0	0	0

Press **(MBP)** repeatedly for the desired listening position.

The mode of “My Best sound Position” is shown in the display in order of the table.



After one second, the display goes back to the normal playback mode.

If you want to adjust the sound level of balance and fader more precisely, you can do it using the **(SOUND)** button (see “Adjusting the sound characteristics” on page 17).

#### Notes

- When the BAL (balance) or FAD (fader) in “Adjusting the sound characteristics” (page 17) is adjusted, the MBP setting returns to OFF.
- When MBP is set to OFF, the BAL and FAD setting is activated.

## Setting the equalizer

You can select an equalizer curve for seven music types (XPLOD, VOCAL, CLUB, JAZZ, NEW AGE, ROCK, CUSTOM, and OFF (equalizer OFF)).

You can store and adjust the equalizer settings for frequency and level.

### Selecting the equalizer curve

- 1 Press **(SOURCE)** to select a source (radio, CD, MD, or tape).
- 2 Press **(EQ7)** repeatedly until the desired equalizer curve. Each time you press **(EQ7)**, the item changes.



To cancel the equalizing effect, select “OFF.” After 3 seconds, the display returns to the normal playback mode.

### Adjusting the equalizer curve

- 1 Press **(MENU)**.
- 2 Press either side of **(DISC/PRESET)** or **(PRESET)** repeatedly until “EQ7 TUNE” appears, then press **(ENTER)**.
- 3 Press either side of **(SEEK)** to select the desired equalizer curve, then press **(ENTER)**. Each time you press **(SEEK)**, the item changes.

continue to next page →

#### 4 Select the desired frequency and level.

- ① Press either side of **(SEEK)** to select the desired frequency.

Each time you press **(SEEK)**, the frequency changes.

62 (Hz) ↔ 157 (Hz) ↔ 396 (Hz) ↔  
1k (Hz) ↔ 2.5k (Hz) ↔ 6.3k (Hz) ↔  
16k (Hz)

- ② Press either side of **(DISC/PRESET)** or **(PRESET)** to adjust the desired volume level.

The volume level is adjustable by 1 dB steps from -10 dB to +10 dB.

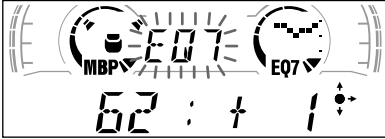

To restore the factory-set equalizer curve, press **(ENTER)** for 2 seconds.

#### 5 Press **(MENU)** twice.

When the effect setting is complete, the normal playback mode appears.

## CD/MD Unit (optional) (XR-CA600X/CA600V/CA600 only)

This unit can control external CD/MD units. If you connect an optional CD unit with the CD TEXT function and the custom file function, the CD TEXT information will appear in the display when you play a CD TEXT disc.

### Playing a CD or MD

- 1 Press **(SOURCE)** repeatedly to select "CD" or "MD."
- 2 Press **(MODE)** repeatedly until the desired unit appears.  
CD/MD playback starts.

To	Press
Stop playback	<b>(OFF)</b>
Skip discs – Disc selection	<b>(DISC/PRESET)</b> (+/-)
Skip tracks – Automatic Music Sensor	<b>(SEEK)</b> (◀◀/▶▶) [once for each track]
Fast-forward/ reverse – Manual Search	<b>(SEEK)</b> (◀◀/▶▶) [hold to desired point]

## Display items

When the disc/track changes, any prerecorded title\*1 of the new disc/track is automatically displayed (if the Auto Scroll function is set to “ON,” names exceeding 8 characters will be scrolled (page 18)).

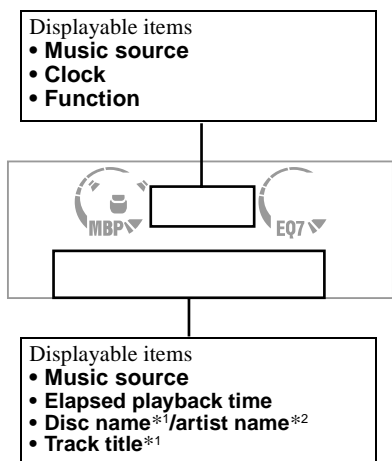

To	Press
Switch display item	(DISPLAY/PTY)
Scroll display item	(SCROLL)

\*1 “NO NAME” indicates there is no Disc Memo (page 22) or prerecorded name to display.

\*2 Only for CD TEXT discs with the artist name.

### Notes

- Some characters cannot be displayed.
- For some CD TEXT discs with very many characters, information may not scroll.
- This unit cannot display the artist name for each track of a CD TEXT disc.

### Tip

When Auto scroll is set to OFF and the disc/track name is changed, the disc/track name does not scroll.

## Playing tracks repeatedly

### — Repeat Play

You can select:

- REP-1 — to repeat a track.
- REP-2 — to repeat a disc.

**During playback, press (3) (REP) repeatedly until the desired setting appears in the display.**

Repeat Play starts.

To return to normal play mode, select “REP-OFF.”

## Playing tracks in random order

### — Shuffle Play

You can select:

- SHUF-1 — to play the tracks on the current disc in random order.
- SHUF-2 — to play the tracks in the current optional CD (MD) unit in random order.
- SHUF-ALL\* — to play all the tracks in all the connected CD (MD) units in random order.

\* Available only when two or more optional CD/MD units are connected.

**During playback, press (6) (SHUF) repeatedly until the desired setting appears in the display.**

Shuffle Play starts.

To return to normal play mode, select “SHUF-OFF.”

### Note

“SHUF-ALL” will not shuffle tracks between CD units and MD units.

# Labelling a CD

— Disc Memo (For a CD unit with the CUSTOM FILE function)

You can label each disc with a custom name (Disc Memo). You can enter up to 8 characters for a disc. If you label a CD, you can locate the disc by name (page 23).

- 1 Start playing the disc you want to label.
- 2 Press **(MENU)**, then press either side of **(DISC/PRESET)** repeatedly until “NAMEEDIT” appears.
- 3 Press **(ENTER)**.



The unit will repeat the disc during the labelling procedure.

- 4 Enter the characters.

- 1 Press the **(+)**\*1 side of **(DISC/PRESET)** repeatedly to select the desired character.

A → B → C ... → 0 → 1 → 2 ... → + →  
- → \* ... → \_ \*2 → A

\*1 For reverse order, press the **(-)** side of **(DISC/PRESET)**.

\*2 (blank space)

- 2 Press the **(+)** side of **(SEEK)** after locating the desired character.



If you press the **(-)** side of **(SEEK)**, you can move back to the left.

- 3 Repeat steps 1 and 2 to enter the entire name.
- 5 To return to normal CD play mode, press **(ENTER)**.

## Tips

- Simply overwrite or enter “\_” to correct or erase a name.
- There is another way to start labelling a CD: Press **(LIST)** for 2 seconds instead of performing steps 2 and 3. You can also complete the operation by pressing **(LIST)** for 2 seconds instead of step 5.
- You can label CDs on a unit without the CUSTOM FILE function if that unit is connected along with a CD unit that has the function. The Disc Memo will be stored in the memory of the CD unit with the CUSTOM FILE function.

## Note

REP-1/shuffle play is suspended until the Name Edit is complete.

## Viewing the Disc Memo

As a display item, the Disc Memo always takes priority over any original CD TEXT information.

To	Press
View	<b>(DISPLAY/PTY)</b> during CD/CD TEXT disc playback

## Tip

To find out about other items that can be displayed, see page 21.

## Erasing the Disc Memo

- 1 Press **(SOURCE)** repeatedly to select “CD.”
- 2 Press **(MODE)** repeatedly to select the CD unit storing the Disc Memo.
- 3 Press **(MENU)**, then press either side of **(DISC/PRESET)** repeatedly until “NAME DEL” appears.
- 4 Press **(ENTER)**.  
The stored names will appear in order from the earliest entered.
- 5 Press either side of **(DISC/PRESET)** repeatedly to select the disc name you want to erase.  
The stored names will appear from the earliest ones entered.
- 6 Press **(ENTER)** for 2 seconds.  
The name is erased.  
Repeat steps 5 and 6 if you want to erase other names.
- 7 Press **(MENU)** twice.  
The unit returns to normal CD play mode.

## Notes

- When the Disc Memo for a CD TEXT disc is erased, the original CD TEXT information is displayed.
- If you cannot find the Disc Memo you want to erase, try selecting a different CD unit in step 2.

## Locating a disc by name

— List-up (For a CD unit with the CD TEXT/CUSTOM FILE function, or an MD unit)

You can use this function for discs that have been assigned custom names\*1 or for CD TEXT discs\*2.

\*1 Locating a disc by its custom name: when you assign a name for a CD (page 22) or an MD.

\*2 Locating discs by the CD TEXT information: when you play a CD TEXT disc on a CD unit with the CD TEXT function.

### 1 Press **(LIST)**.

The name assigned to the current disc appears in the display.

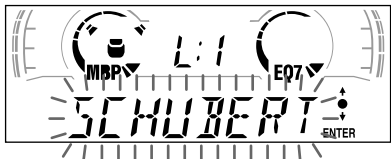

### 2 Press either side of **(DISC/PRESET)** repeatedly until you find the desired disc.

### 3 Press **(ENTER)** to play the disc.

#### Note

Some letters cannot be displayed (exception: Disc Memo).

## Selecting specific tracks for playback

— Bank (For a CD unit with the CUSTOM FILE function)

If you label the disc, you can set the unit to skip or play the tracks of your choice.

### 1 Start playing the disc you want to label.

### 2 Press **(MENU)**, then press either side of **(DISC/PRESET)** repeatedly until "BANK SEL" appears.

### 3 Press **(ENTER)**.

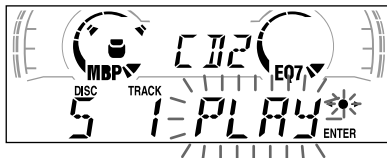

### 4 Label the tracks.

#### ① Press either side of **(SEEK)** repeatedly to select the track you want to label.

#### ② Press **(ENTER)** repeatedly to select "PLAY" or "SKIP."

### 5 Repeat step 4 to set "PLAY" or "SKIP" for all the tracks.

### 6 Press **(MENU)** twice.

The unit returns to normal CD play mode.

#### Notes

- You can set "PLAY" and "SKIP" for up to 24 tracks.
- You cannot set "SKIP" for all the tracks on a CD.

continue to next page →

## Playing specific tracks only

You can select:

- “BANK-ON” — to play the tracks with the “PLAY” setting.
- “BANK-INV” (Inverse) — to play the tracks with the “SKIP” setting.

- 1 During playback, press **(MENU)**, then press either side of **(DISC/PRESET)** repeatedly until “BANK-ON,” “BANK-INV,” or “BANK-OFF” appears.
- 2 Press the (+) side of **(SEEK)** repeatedly until the desired setting appears.



- 3 Press **(ENTER)**. Playback starts from the track following the current one.

To return to normal play mode, select “BANK-OFF” in step 2.

## Additional Information

### Maintenance

#### Fuse replacement

When replacing the fuse, be sure to use one matching the amperage rating stated on the original fuse. If the fuse blows, check the power connection and replace the fuse. If the fuse blows again after replacement, there may be an internal malfunction. In such a case, consult your nearest Sony dealer.

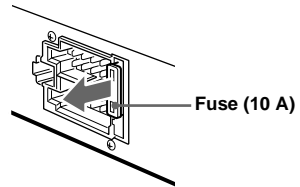

#### Warning

Never use a fuse with an amperage rating exceeding the one supplied with the unit as this could damage the unit.

#### Cleaning the connectors

The unit may not function properly if the connectors between the unit and the front panel are not clean. In order to prevent this, detach the front panel (page 7) and clean the connectors with a cotton swab dipped in alcohol. Do not apply too much force. Otherwise, the connectors may be damaged.

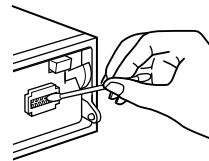

Main unit

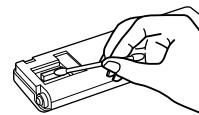

Back of the front panel

#### Notes

- For safety, turn off the ignition before cleaning the connectors, and remove the key from the ignition switch.
- Never touch the connectors directly with your fingers or with any metal device.



## Replacing the lithium battery

Under normal conditions, batteries will last approximately 1 year. (The service life may be shorter, depending on the conditions of use.) When the battery becomes weak, the range of the card remote commander becomes shorter. Replace the battery with a new CR2025 lithium battery.

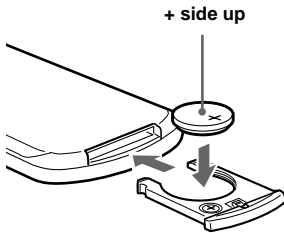
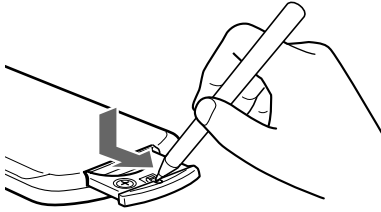

## Notes on lithium battery

- Keep the lithium battery out of the reach of children. Should the battery be swallowed, immediately consult a doctor.
- Wipe the battery with a dry cloth to assure a good contact.
- Be sure to observe the correct polarity when installing the battery.
- Do not hold the battery with metallic tweezers, otherwise a short-circuit may occur.

### WARNING

Battery may explode if mistreated.  
Do not recharge, disassemble, or dispose of in fire.

## Removing the unit

### 1 Remove the front cover

- 1 Detach the front panel (page 7).
- 2 Press the clip inside the front cover with a thin screwdriver.

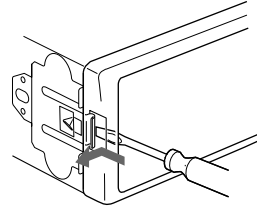

- 3 Repeat step 2 for the other side.

### 2 Remove the unit

- 1 Use a thin screwdriver to push in the clip on the left side of the unit, then pull out the left side of the unit until the catch clears the mounting.

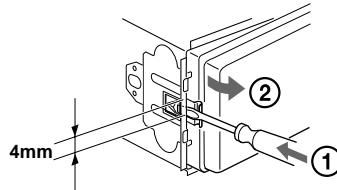

- 2 Repeat step 1 for the right side.
- 3 Slide the unit out of its mounting.

# Specifications

## Cassette Player section

Tape track	4-track 2-channel stereo
Wow and flutter	0.08 % (WRMS)
Frequency response	30 – 18,000 Hz
Signal-to-noise ratio	

---

### Cassette type

---

TYPE II, IV	61 dB
TYPE I	58 dB

---

## Tuner section

### FM

Tuning range	87.5 – 108.0 MHz
Aerial terminal	External aerial connector
Intermediate frequency	10.7 MHz/450 kHz
Usable sensitivity	8 dBf
Selectivity	75 dB at 400 kHz
Signal-to-noise ratio	66 dB (stereo), 72 dB (mono)
Harmonic distortion at 1 kHz	0.6 % (stereo), 0.3 % (mono)
Separation	35 dB at 1 kHz
Frequency response	30 – 15,000 Hz

### MW/LW

Tuning range	MW: 531 – 1,602 kHz LW: 153 – 279 kHz
Aerial terminal	External aerial connector
Intermediate frequency	10.7 MHz/450 kHz
Sensitivity	MW: 30 $\mu$ V LW: 40 $\mu$ V

## Power amplifier section

Outputs	Speaker outputs (sure seal connectors)
Speaker impedance	4 – 8 ohms
Maximum power output	50 W $\times$ 4 (at 4 ohms)

## General

Outputs	Audio outputs (Rear) Power aerial relay control Power amplifier control Telephone ATT control BUS control input connector* BUS audio input connector* Remote controller input connector Aerial input connector
Inputs	
Tone controls	Bass $\pm$ 8 dB at 100 Hz Treble $\pm$ 8 dB at 10 kHz
Loudness	100 Hz +8 dB 10 kHz +2 dB
Power requirements	12 V DC car battery (negative earth)
Dimensions	Approx. 178 $\times$ 50 $\times$ 176 mm (w/h/d)
Mounting dimensions	Approx. 182 $\times$ 53 $\times$ 161 mm (w/h/d)
Mass	Approx. 1.2 kg
Supplied accessories	Parts for installation and connections (1 set, except for the power connecting cord) Front panel case (1) Rotary commander RM-X4S Card remote commander RM-X114 BUS cable (supplied with an RCA pin cord) RC-61 (1 m), RC-62 (2 m)
Optional accessories	CD changer (10 discs) CDX-848X, CDX-646 MD changer (6 discs) MDX-65 Source selector XA-C30
Optional equipment	

\* XR-CA600X/CA600V/CA600 only

### Note

*This unit cannot be connected to a digital preamplifier or an equalizer.*

*Design and specifications are subject to change without notice.*

---

# Troubleshooting

The following checklist will help you remedy problems you may encounter with your unit. Before going through the checklist below, check the connection and operating procedures.

---

## General

### No sound.

- Rotate the volume control dial clockwise to adjust the volume.
- Cancel the ATT function.
- Set the fader control to the centre position for a 2-speaker system.

---

### The contents of the memory have been erased.

- The RESET button has been pressed.  
→ Store again into the memory.
- The power cord or battery has been disconnected.
- The power connecting cord is not connected properly.

---

### No beep sound.

The beep sound is cancelled (page 18).

---

### Indications disappear from/do not appear in the display.

- The clock display disappears if you press (OFF) for 2 seconds.  
→ Press (OFF) again for 2 seconds to display the clock.
- Remove the front panel and clean the connectors. See “Cleaning the connectors” (page 24) for details.

---

### Stored stations and correct time are erased. The fuse has blown.

### Makes noise when the ignition key is in the ON, ACC, or OFF position.

The leads are not matched correctly with the car’s accessory power connector.

---

### No power is being supplied to the unit.

- Check the connection. If everything is in order, check the fuse.
- The car does not have an ACC position.  
→ Press (SOURCE) (or insert a cassette) to turn on the unit.

---

### The power is continuously supplied to the unit.

The car does not have an ACC position.

---

### The power aerial does not extend.

The power aerial does not have a relay box.

---

---

## Tape playback

### The sound is distorted.

The tape head is contaminated.

- Clean the head with a commercially available dry-tape cleaning cassette.

---

### The AMS does not operate correctly.

- There is noise in the space between tracks.
- A blank space is too short (less than 4 seconds).
- A long pause, or a passage of low frequencies or very low sound level is treated as a blank space.

---

## Radio reception

### Preset tuning is not possible.

- Store the correct frequency in the memory.
- The broadcast signal is too weak.

---

### The stations cannot be received.

### The sound is hampered by noises.

- Connect a power aerial control lead (blue) or accessory power supply lead (red) to the power supply lead of a car’s aerial booster. (Only when your car has built-in FM/MW/LW aerial in the rear/side glass.)
- Check the connection of the car aerial.
- The auto aerial will not go up.  
→ Check the connection of the power aerial control lead.
- Check the frequency.

---

### Automatic tuning is not possible.

- The local seek mode is set to “ON.”  
→ Set the local seek mode to “OFF” (page 18).
- The broadcast signal is too weak.  
→ Perform manual tuning.

---

### The “ST” indication flashes.

- Tune in the frequency accurately.
- The broadcast signal is too weak.  
→ Set to the monaural reception mode (page 18).

---

### A programme broadcast in stereo is heard in monaural.

- The unit is in monaural reception mode.  
→ Cancel monaural reception mode (page 18).

continue to next page →

## RDS

The SEEK starts after a few seconds of listening.

The station is non-TP or has weak signal.

→ Press (AF) or (TA) repeatedly until “AF-OFF” or “TA-OFF” appears.

**No traffic announcements.**

- Activate “TA.”
- The station does not broadcast any traffic announcements despite being TP.  
→ Tune in another station.

**PTY displays “- - - - -.”**

- The current station is not an RDS station.
- RDS data has not been received.
- The station does not specify the programme type.

## XR-CA600X/CA600V/CA600 only

### CD/MD playback

**The sound skips.**

Dirty or defective disc.

## Error displays

### XR-CA600X/CA600V/CA600 only

(when an optional CD/MD unit is connected)

#### Error displays

The following indications will flash for about 5 seconds, and an alarm sound will be heard.

##### NO MAG

The disc magazine is not inserted in the CD/MD unit.

→ Insert the magazine in the CD/MD unit.

##### NO DISC

No disc is inserted in the CD/MD unit.

→ Insert discs in the CD/MD unit.

##### ERROR\*1

- A CD is dirty or inserted upside down.\*2  
→ Clean or insert the CD correctly.
- An MD does not playback because of some problem.\*2  
→ Insert another MD.
- A CD/MD cannot play because of some problem.  
→ Insert another CD/MD.

##### BLANK\*1

No tracks have been recorded on an MD.\*2

→ Play an MD with recorded tracks on it.

##### RESET

The CD/MD unit cannot be operated because of some problem.

→ Press the RESET button on the unit.

##### NOT READ

The lid of the MD unit is open or the MDs are not inserted properly.

→ Close the lid or insert the MDs properly.

##### HI TEMP

The ambient temperature is more than 50°C.

→ Wait until the temperature goes down below 50°C.

\*1 When an error occurs during playback of a CD or MD, the disc number of the CD or MD does not appear in the display.

\*2 The disc number of the disc causing the error appears in the display.

If these solutions do not help improve the situation, consult your nearest Sony dealer.



# ¡Bienvenido!

Gracias por adquirir este reproductor de casetes Sony. Disfrutará incluso más de sus distintas funciones con:

- **Accesorios de controlador opcionales**

Mando rotativo RM-X4S

Mando a distancia de tarjeta RM-X114

## **Sólo XR-CA600X/CA600V/CA600**

- Unidades opcionales de CD/MD (cambiadores y reproductores)\*1.
- Información CD TEXT (mostrada al reproducir discos CD TEXT\*2 en una unidad opcional de CD conectada con la función CD TEXT).

\*1 *Esta unidad funciona solamente con productos Sony.*

\*2 *Un disco CD TEXT es un CD de audio que incluye información, como el nombre del disco, el nombre del artista y los nombres de las pistas. Esta información está grabada en el disco.*

# Índice

Ubicación de los controles . . . . .	4
Precauciones . . . . .	6
Notas sobre casetes . . . . .	6

## Procedimientos iniciales

Restauración de la unidad . . . . .	7
Extracción del panel frontal . . . . .	7
Ajuste del reloj . . . . .	8

## Reproductor de casetes

Audición de cintas . . . . .	9
Reproducción de cintas en distintos modos . . . . .	9

## Radio

Almacenamiento automático de emisoras	
— Memoria de la mejor sintonía (BTM) . . . . .	10
Recepción de las emisoras almacenadas . . . . .	10
Almacenamiento de emisoras . . . . .	11
Sintonización de emisoras mediante lista (sólo XR-CA600X/CA600V/CA600)	
— Listado . . . . .	11

## RDS

Descripción general de RDS . . . . .	11
Resintonización automática para mejorar la recepción	
— Función AF . . . . .	12
Recepción de anuncios de tráfico	
— TA/TP . . . . .	13
Memorización de emisoras RDS con los ajustes AF y TA . . . . .	13
Sintonización de emisoras mediante el tipo de programa	
— PTY . . . . .	14
Ajuste automático del reloj	
— CT . . . . .	14

## Otras funciones

Uso del mando rotativo . . . . .	15
Ajuste de las características de sonido . . . . .	16
Atenuación rápida del sonido . . . . .	16
Cambio de los ajustes de sonido y visualización	
— Menú . . . . .	17
Selección de la posición del sonido	
— My Best sound Position (Posición óptima de sonido) (MBP) . . . . .	18
Ajuste del ecualizador . . . . .	18

## Unidad de CD/MD (opcional) (sólo XR-CA600X/CA600V/CA600)

Reproducción de CD o MD . . . . .	19
Elementos del visor . . . . .	20
Reproducción repetida de pistas	
— Reproducción repetida . . . . .	20
Reproducción de pistas en orden aleatorio	
— Reproducción aleatoria . . . . .	20
Etiquetado de CD	
— Memorando de discos . . . . .	21
Localización de discos por nombre	
— Listado . . . . .	22
Selección de pistas específicas para su reproducción	
— Banco . . . . .	22

## Información complementaria

Mantenimiento . . . . .	23
Extracción de la unidad . . . . .	24
Especificaciones . . . . .	25
Solución de problemas . . . . .	26
Indicaciones de error . . . . .	27

# Ubicación de los controles

Consulte las páginas indicadas para obtener información detallada.

- TAPE** : Durante la reproducción de cintas **RADIO** : Durante la recepción de la radio
- MENU** : Durante el modo de menú
- CD/MD** : Durante la reproducción de CD/MD (opcional) (sólo XR-CA600X/CA600V/CA600)

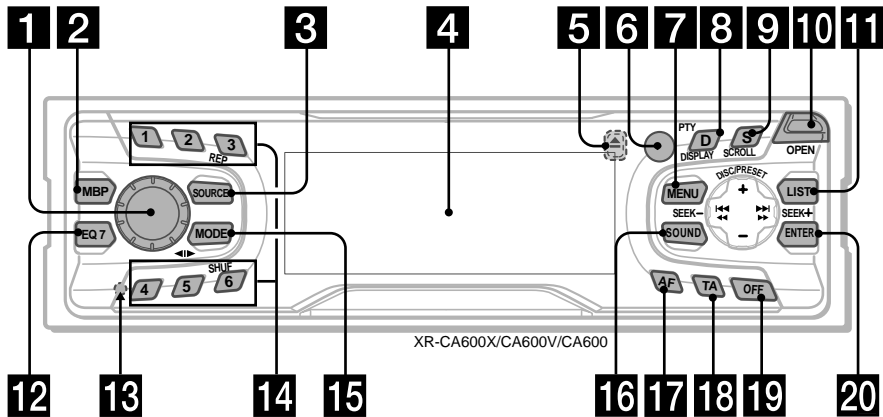

- 1** Dial de control de volumen 13
- 2** Botón MBP 18
- 3** Botón SOURCE (Activación de la alimentación/Cinta/Radio/CD\*/MD\*) 5, 9, 10, 11, 13, 18, 19, 21
- 4** Visor
- 5** Botón ▲ (expulsión) (situado en la parte frontal de la unidad, detrás del panel frontal) 9
- 6** Receptor para el mando a distancia de tarjeta
- 7** Botón MENU 8, 9, 10, 13, 14, 17, 18, 19, 21, 22, 23
- 8** Botón DISPLAY/PTY (cambio del modo de indicación/tipo de programa)\*1 11, 14, 20, 21
- 9** Botón SCROLL\*1 20
- 10** Botón OPEN 7, 9
- 11** XR-CA600X/CA600V/CA600: Botón LIST
  - RADIO** 11
  - CD/MD** 21, 22
- XR-L500X/L500V/L500: Botón PTY/DSPL 11, 14
- 12** Botón EQ7 18
- 13** Botón RESET (situado en la parte frontal de la unidad, detrás del panel frontal) 7

- 14** Botones numéricos
  - TAPE**
  - ③ REP 9
  - RADIO** 10, 11, 12, 13
  - CD/MD**
  - ③ REP 20
  - ⑥ SHUF 20
- 15** Botón MODE (◀▶)
  - TAPE** 9
  - RADIO** 10, 11, 13
  - CD/MD** 19, 21
- 16** Botón SOUND 16, 18
- 17** Botón AF 12, 13
- 18** Botón TA 13
- 19** Botón OFF (Parada/Desactivación de la alimentación)\*2 5, 7, 9, 19
- 20** Botón ENTER
  - RADIO** 11, 13
  - MENU** 8, 9, 10, 14, 17, 18, 19, 21, 22, 23
  - CD/MD** 21, 22

\*1 XR-CA600X/CA600V/CA600 sólo

\*2 Advertencia sobre la instalación en un automóvil que no disponga de posición ACC (auxiliar) en el interruptor de encendido

Después de apagar el encendido, asegúrese de pulsar (OFF) en la unidad durante 2 segundos para desactivar la indicación del reloj.

En caso contrario, la indicación del reloj no se desactivará y causará el desgaste de la batería.



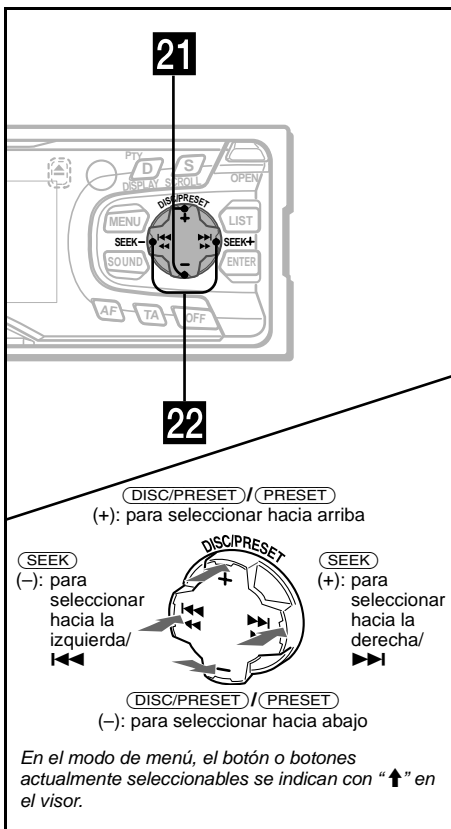

## Mando a distancia de tarjeta RM-X114 (opcional)

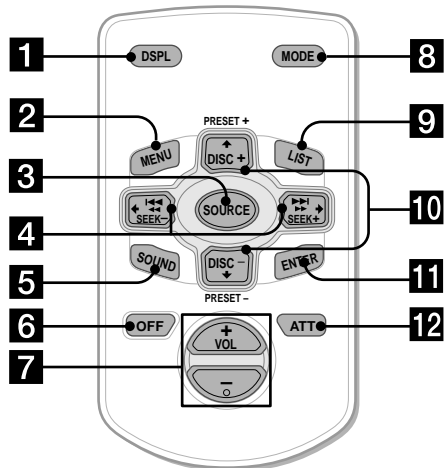

Los botones correspondientes del mando a distancia de tarjeta controlan las mismas funciones que los de esta unidad.

- 21** XR-CA600X/CA600V/CA600:  
**Botones DISC/PRESET (+/-)**  
 XR-L500X/L500V/L500:  
**Botones PRESET (+/-)**
- |       |  |
|-------|--|
| RADIO | 10, 11, 14                               |
| MENU  | 8, 9, 10, 13, 14, 17, 18, 19, 21, 22, 23 |
| CD/MD | 19, 21, 22                               |
- 22** **Botones SEEK (-/+)**
- |       |                              |
|-------|------------------------------|
| TAPE  | 9                            |
| RADIO | 10, 11, 12                   |
| MENU  | 8, 9, 14, 16, 17, 18, 19, 23 |
| CD/MD | 19, 21, 22                   |

- 1** Botón DSPL  
**2** Botón MENU  
**3** Botón SOURCE  
**4** Botones SEEK (←/→)  
**5** Botón SOUND  
**6** Botón OFF  
**7** Botones VOL (-/+)  
**8** Botón MODE  
**9** Botón LIST\*<sub>3</sub>  
**10** Botones DISC\*<sub>3</sub>/PRESET(↑/↓)  
**11** Botón ENTER  
**12** Botón ATT

\*<sub>3</sub> No disponible para XR-L500X/L500V/L500

### Nota

Si la unidad se apaga pulsando (OFF) durante 2 segundos, no podrá utilizarse con el mando a distancia de tarjeta, a menos que se pulse (SOURCE) en la unidad o se inserte un casete para que dicha unidad se active primero.

### Sugerencia

Consulte "Sustitución de la pila de litio" para obtener información detallada sobre cómo sustituir las pilas (página 24).

## Precauciones

- Si aparca el automóvil bajo la luz solar directa, permita que la unidad se enfríe antes de utilizarla.
- Si la unidad no recibe alimentación, compruebe primero las conexiones. Si todo está en orden, compruebe el fusible.
- Si no se oye el sonido por los altavoces de un sistema de dos altavoces, ajuste el control de equilibrio en la posición central.
- Si la cinta se reproduce durante mucho tiempo, es posible que el casete se caliente debido al amplificador de potencia incorporado. No obstante, no es señal de fallo de funcionamiento.

Si desea realizar alguna consulta o solucionar algún problema relativo a la unidad que este manual no trate, consulte con el proveedor Sony más próximo.

### Para mantener una alta calidad de sonido

Asegúrese de que no se derraman zumos ni demás bebidas suaves sobre la unidad o las cintas.



## Notas sobre cassetes

### Cuidado de los cassetes

- No toque la superficie de la cinta de los cassetes, ya que la suciedad o el polvo ensuciará los cabezales.
- Mantenga los cassetes alejados de equipos que contengan imanes incorporados, como altavoces y amplificadores, ya que la grabación de la cinta podría borrarse o distorsionarse.
- No exponga los cassetes a la luz solar directa, a temperaturas extremadamente frías ni a la humedad.
- Si la cinta no está tensa, podría enredarse en el mecanismo. Antes de insertar la cinta, utilice un bolígrafo o un objeto similar para girar la bobina y tensar la cinta.

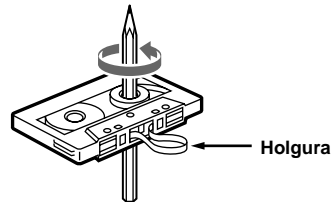

- Los cassetes deformados y las etiquetas mal adheridas pueden causar problemas al insertar o expulsar las cintas. Retire o cambie las etiquetas mal adheridas.



- El sonido puede distorsionarse mientras se reproduce el casete. El cabezal del reproductor de cassetes debe limpiarse tras 50 horas de uso.

### No se recomienda el uso de cassetes de duración superior a 90 minutos, excepto para reproducciones largas y continuas

La cinta utilizada en dichos cassetes es muy fina y tiende a estirarse con facilidad.

Las operaciones frecuentes de reproducción y parada de dichas cintas pueden causar que se enreden en el mecanismo de la platina de cassetes.

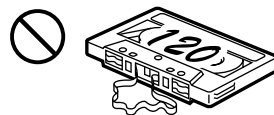

# Procedimientos iniciales

## Restauración de la unidad

Antes de utilizar la unidad por primera vez o después de sustituir la batería del automóvil, es preciso restaurar dicha unidad.

Extraiga el panel frontal y pulse el botón RESET con un objeto puntiagudo, como un bolígrafo.

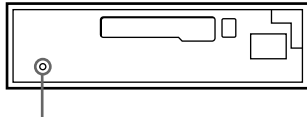

Botón RESET

### Nota

Al pulsar el botón RESET, se borrará el ajuste del reloj y algunos contenidos memorizados.

## Extracción del panel frontal

Puede extraer el panel frontal de esta unidad para evitar su robo.

### Alarma de precaución

Si gira el interruptor de encendido hasta la posición OFF sin haber extraído el panel frontal, la alarma de precaución emitirá pitidos durante unos segundos.

Si conecta un amplificador opcional de potencia y no utiliza el incorporado, los pitidos se desactivarán.

#### 1 Pulse (OFF)\*.

La reproducción de cintas o la recepción de la radio se detiene (la iluminación de las teclas y el visor permanecen activados).

\* Si el automóvil no dispone de posición ACC en el interruptor de encendido, asegúrese de apagar la unidad pulsando (OFF) durante 2 segundos para evitar el desgaste de la batería del automóvil.

#### 2 Pulse (OPEN), deslice el panel frontal a la derecha y tire del extremo izquierdo de dicho panel con suavidad.

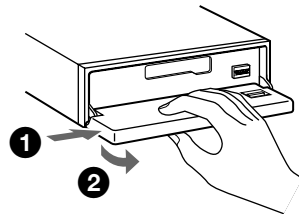

### Notas

- Si extrae el panel con la unidad encendida, la alimentación se desactivará automáticamente para evitar que los altavoces se dañen.
- No deje caer ni ejerza excesiva presión sobre el panel frontal ni sobre su visor.
- No someta el panel frontal al calor ni a altas temperaturas o humedad. Evite dejarlo en automóviles aparcados o en salpicaderos o bandejas traseras.

### Sugerencia

Cuando lleve el panel frontal consigo, utilice el estuche suministrado para el mismo.

continúa en la página siguiente →

## Fijación del panel frontal

Coloque el orificio (A) del panel frontal sobre el eje (B) de la unidad y presione ligeramente sobre el lado izquierdo para insertarlo.

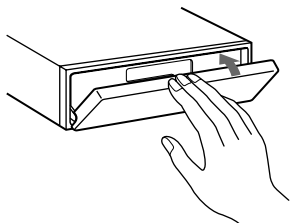
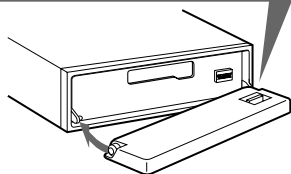
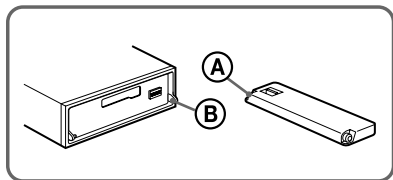

### Nota

No coloque nada sobre la superficie interior del panel frontal.

## Ajuste del reloj

El reloj utiliza una indicación digital de 24 horas.

Ejemplo: Para ajustar el reloj a las 10:08

- 1** Pulse (MENU) y, a continuación, cualquier lado de (DISC/PRESET) o (PRESET) varias veces hasta que aparezca "CLOCK".

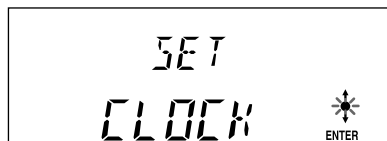

- 1** Pulse (ENTER).  
La indicación de hora parpadea.
- 2** Pulse cualquier lado de (DISC/PRESET) o (PRESET) para ajustar la hora.
- 3** Pulse el lado (+) de (SEEK).  
La indicación de minutos parpadea.
- 4** Pulse cualquier lado de (DISC/PRESET) o (PRESET) para ajustar los minutos.

- 2** Pulse (ENTER).



El reloj se pone en funcionamiento. Al finalizar el ajuste del reloj, el visor vuelve al modo de reproducción normal.

### Sugerencias

- Puede ajustar el reloj automáticamente con la función RDS (página 14).
- Si el modo D.INFO está ajustado en ON, siempre se mostrará la hora (página 17).

# Reproductor de casetes

## Audición de cintas

- 1 Pulse **OPEN** e inserte un casete.  
La reproducción se inicia automáticamente.

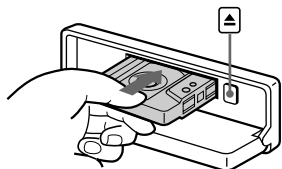

- 2 Cierre el panel frontal.

Si ya hay un casete insertado, pulse **SOURCE** varias veces hasta que aparezca "FORWARD" o "REVERSE" para iniciar la reproducción.

**FORWARD:** Se reproduce la cara orientada hacia arriba.

**REVERSE:** Se reproduce la cara orientada hacia abajo.

Para	Pulse
Cambiar el sentido de reproducción de la cinta	<b>MODE</b> (◀▶)
Detener la reproducción	<b>OFF</b>
Expulsar el casete	<b>OPEN</b> y, a continuación, ▲
Omitir pistas – Sensor de música automático	<b>SEEK</b> (◀◀/▶▶) [una vez por pista]
Avanzar/retroceder rápidamente – Búsqueda manual	<b>SEEK</b> (◀◀/▶▶) [manténgalo pulsado hasta alcanzar el punto deseado]

### Nota

- La función AMS puede no activarse si:
- los espacios en blanco entre las pistas son inferiores a 4 segundos.
  - hay ruido entre las pistas.
  - hay largas secciones de volumen bajo o secciones sin sonido.

# Reproducción de cintas en distintos modos

- Puede reproducir la cinta en distintos modos:
- **METAL** permite reproducir cintas de metal o de cromo (CrO<sub>2</sub>).
  - **BL.SKP** (Omisión de espacios en blanco) omite los espacios en blanco superiores a 8 segundos.
  - **ATA** (Activación automática del sintonizador) activa el sintonizador de forma automática al bobinar la cinta rápidamente.

- 1 Durante la reproducción de la cinta, pulse **MENU**.
- 2 Pulse cualquier lado de **DISC/PRESET** o **PRESET** varias veces hasta que aparezca el modo deseado.
- 3 Pulse el lado (+) de **SEEK** para seleccionar "ON".  
Ejemplo: Modo ATA

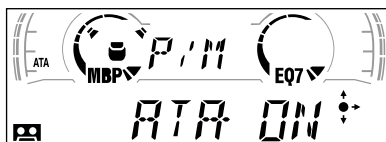

Se ejecuta el modo de reproducción.

- 4 Pulse **ENTER**.

Para volver al modo de reproducción normal, seleccione "OFF" en el paso 3.

## Reproducción repetida de pistas

### — Reproducción repetida

Durante la reproducción, pulse **3** (**REP**) varias veces hasta que "REP-ON" aparezca en el visor.

Para recuperar el modo de reproducción normal, seleccione "REP-OFF".

### Sugerencia

Durante la reproducción repetida, pulse **MODE**. "REP" desaparece del visor y el modo de repetición se cancela.

# Radio

La unidad puede almacenar hasta 6 emisoras por banda (FM1, FM2, FM3, MW y LW).

## Precaución

Para sintonizar emisoras mientras conduce, utilice la función Memoria de la mejor sintonía para evitar accidentes.

# Almacenamiento automático de emisoras

— Memoria de la mejor sintonía (BTM)

La unidad selecciona las emisoras de señal más intensa dentro de la banda seleccionada y las almacena por orden de frecuencia.

**1** Pulse **(SOURCE)** varias veces para seleccionar la radio.

**2** Pulse **(MODE)** varias veces para seleccionar la banda.

**3** Pulse **(MENU)** y, a continuación, cualquier lado de **(DISC/PRESET)** o **(PRESET)** varias veces hasta que aparezca "BTM".

**4** Pulse **(ENTER)**.

La unidad emite un pitido al almacenar el ajuste.

## Notas

- Si se reciben pocas emisoras debido a que las señales son débiles, algunos botones numéricos conservarán sus valores anteriores.
- Si el visor muestra un número, la unidad comenzará a almacenar emisoras a partir del actualmente mostrado.

# Recepción de las emisoras almacenadas

**1** Pulse **(SOURCE)** varias veces para seleccionar la radio.

**2** Pulse **(MODE)** varias veces para seleccionar la banda.

**3** Pulse el botón numérico **(1 a 6)** en el que esté almacenada la emisora deseada.

## Sugerencia

Pulse cualquier lado de **(DISC/PRESET)** o **(PRESET)** para recibir las emisoras en el orden en el que están almacenadas en la memoria (Función de búsqueda programada).

## Si la sintonización programada no funciona

Pulse cualquier lado de **(SEEK)** para buscar la emisora (sintonización automática).

La exploración se detiene cuando la unidad recibe una emisora. Repita la operación hasta recibir la emisora deseada.

## Sugerencias

- Si la sintonización automática se detiene con demasiada frecuencia, active la búsqueda local para buscar solamente las emisoras de señal más intensa (consulte "Cambio de los ajustes de sonido y visualización" en la página 17).
- Si sabe cuál es la frecuencia de la emisora que desea escuchar, pulse y mantenga pulsando cualquier lado de **(SEEK)** para localizar la frecuencia aproximada. A continuación, pulse **(SEEK)** varias veces para ajustar con precisión la frecuencia deseada (sintonización manual).

## Si la recepción de FM en estéreo es de mala calidad

**Seleccione el modo de recepción monofónica.**

(consulte "Cambio de los ajustes de sonido y visualización" en la página 17). El sonido mejorará, aunque será monofónico ("ST" desaparece).

# Almacenamiento de emisoras

Puede memorizar manualmente las emisoras que desee en cualquier botón numérico.

- 1 Pulse **(SOURCE)** varias veces para seleccionar la radio.
- 2 Pulse **(MODE)** varias veces para seleccionar la banda.
- 3 Pulse cualquier lado de **(SEEK)** para sintonizar la emisora que desee almacenar.
- 4 Pulse el botón numérico que desee (1 a 6) durante 2 segundos hasta que aparezca "MEM".

La indicación de botón numérico aparece en el visor.

### Nota

Si intenta almacenar otra emisora en el mismo botón numérico, se borrará la emisora anteriormente almacenada.

# Sintonización de emisoras mediante lista (sólo XR-CA600X/CA600V/CA600)

— Listado

- 1 Durante la recepción de la radio, pulse **(LIST)** momentáneamente.

Parpadea la frecuencia o el nombre asignado a la emisora actualmente sintonizada.



- 2 Pulse cualquier lado de **(DISC/PRESET)** varias veces hasta que encuentre la emisora deseada.

Si la emisora seleccionada no tiene un nombre asignado, el visor mostrará la frecuencia correspondiente.

- 3 Pulse **(ENTER)** para sintonizar la emisora deseada.

# RDS

## Descripción general de RDS

Las emisoras de FM con servicio RDS (Sistema de datos de radio) envían información digital inaudible junto con la señal normal de programa de radio. Por ejemplo, aparecerá una de las siguientes indicaciones al recibirse una emisora con capacidad RDS.

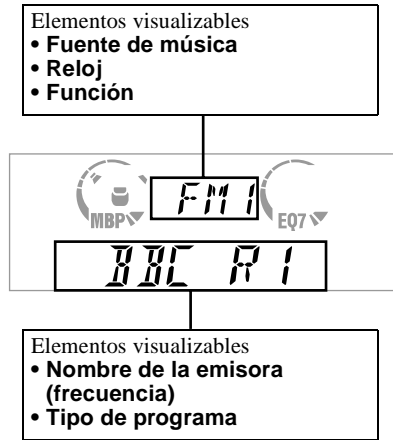

Para	Pulse
Cambiar el elemento del visor	<b>(DISPLAY/PTY)</b> o <b>(PTY/DSPL)</b>

## Servicios RDS

Los datos RDS ofrecen otras funciones útiles, como:

- **Resintonización automática** de un programa, que resulta útil durante un largo viaje. — AF → página 12
- Recepción de **anuncios de tráfico**, incluso mientras se recibe otro programa/fuente. — TA → página 13
- Selección de emisoras mediante el **tipo de programa** que se emita. — PTY → página 14
- Ajuste automático **del reloj**. — CT → página 14

### Notas

- La disponibilidad de todas las funciones RDS depende del país o región.
- RDS puede no funcionar correctamente si la señal es débil o si la emisora que sintoniza no transmite datos RDS.

# Resintonización automática para mejorar la recepción

## — Función AF

La función de frecuencias alternativas (AF) permite que la radio sintonice siempre la señal más intensa de la emisora que escuche dentro de una zona.

Las frecuencias cambian automáticamente.

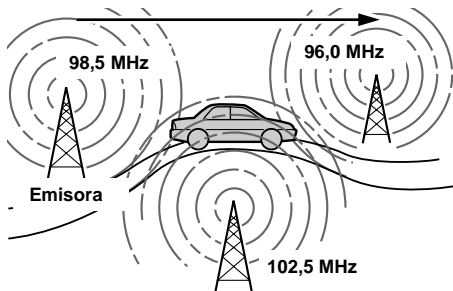

**1** Seleccione una emisora de FM (página 10).

**2** Pulse **(AF)** varias veces hasta que aparezca “AF-ON”.

La unidad comienza a buscar una frecuencia alternativa con la señal más intensa de la misma red.

Si “NO AF” parpadea, significa que la emisora actualmente sintonizada no dispone de frecuencia alternativa.

### Nota

Si no hay frecuencias alternativas en la zona o si no es necesario buscar una, desactive la función AF seleccionando “AF-OFF”.

## Para emisoras sin frecuencias alternativas

Pulse cualquier lado de **(SEEK)** mientras el nombre de la emisora parpadea (antes de 8 segundos).

La unidad comienza a buscar otra frecuencia con los mismos datos PI (Identificación de programa) (aparece “PI SEEK”).

Si la unidad no puede encontrar los mismos datos PI, volverá a la frecuencia anteriormente seleccionada.

## Permanencia en un programa regional

Cuando la función AF está activada: el ajuste de fábrica de esta unidad limita la recepción a una región específica, por lo que no cambiará a otra emisora regional de frecuencia más intensa. Si desea permanecer en la zona de recepción de este programa regional o si desea obtener el máximo rendimiento de la función AF, seleccione “REG-OFF” en el MENU (página 17).

### Nota

Esta función no se activa en el Reino Unido ni en algunas zonas.

## Función Enlace local (sólo Reino Unido)

Esta función permite seleccionar otras emisoras locales de la zona, aunque no estén almacenadas en los botones numéricos.

**1** Pulse el botón numérico **(1)** a **(6)** en el que haya almacenado una emisora local.

**2** Antes de 5 segundos, pulse de nuevo el botón numérico de la emisora local.

**3** Repita este procedimiento hasta recibir la emisora local deseada.



## Recepción de anuncios de tráfico

### — TA/TP

La activación de las funciones Anuncios de tráfico (TA) y Programas de tráfico (TP) permite sintonizar automáticamente anuncios de tráfico de una emisora de FM que los emita. Estos ajustes funcionan independientemente de la fuente CD/MD o programa de FM actual; la unidad vuelve a la fuente original al finalizar el anuncio.

**Pulse (TA) varias veces hasta que aparezca “TA-ON”.**

La unidad comienza a buscar emisoras de información sobre el tráfico.

“TP” indica la recepción de tales emisoras y “TA” parpadea durante el anuncio de tráfico existente. La unidad continuará buscando emisoras disponibles con TP si se indica “NO TP”.

Para cancelar todos los anuncios de tráfico, seleccione “TA-OFF”.

Para	Pulse
Cancelar el anuncio actual	(TA)

### **Sugerencia**

También puede cancelar el anuncio actual pulsando (SOURCE) o (MODE).

## Programación del volumen de los anuncios de tráfico

Puede programar el nivel de volumen de los anuncios de tráfico para que no pasen inadvertidos.

**1 Gire el dial de control de volumen para ajustar el nivel de volumen que desee.**

**2 Pulse (TA) durante 2 segundos.**  
Aparece “TA” y el ajuste se almacena.

## Recepción de avisos de emergencia

Cuando AF o TA está activado, la unidad cambia a los avisos de emergencia si se recibe alguno mientras escucha una emisora de FM, una cinta o un CD/MD opcional.

## Memorización de emisoras RDS con los ajustes AF y TA

Al memorizar emisoras RDS, la unidad almacena el ajuste AF/TA (activado/desactivado) de cada emisora, así como su frecuencia. Puede seleccionar un ajuste diferente (para AF, TA o ambos) para determinadas emisoras memorizadas, o el mismo ajuste para todas. Si memoriza emisoras con “AF-ON”, la unidad almacenará automáticamente las emisoras de señal más intensa.

### Memorización del mismo ajuste para todas las emisoras memorizadas

**1 Seleccione una banda de FM (página 10).**

**2 Pulse (AF) y/o (TA) para seleccionar “AF-ON” y/o “TA-ON”.**

Tenga en cuenta que al seleccionar “AF-OFF” o “TA-OFF” se almacenarán no sólo las emisoras RDS, sino también las que no lo son.

**3 Pulse (MENU) y, a continuación, cualquier lado de (DISC/PRESET) o (PRESET) varias veces hasta que aparezca “BTM”.**

**4 Pulse (ENTER) hasta que “BTM” parpadee.**

### Memorización de ajustes diferentes para cada emisora memorizada

**1 Seleccione una banda de FM y sintonice la emisora deseada (página 11).**

**2 Pulse (AF) y/o (TA) para seleccionar “AF-ON” y/o “TA-ON”.**

**3 Pulse el botón numérico que desee (1 a 6) hasta que aparezca “MEM”.**  
Repita la operación a partir del paso 1 para programar otras emisoras.

# Sintonización de emisoras mediante el tipo de programa

— PTY

Puede sintonizar emisoras mediante la selección del tipo de programa que desee escuchar.

Tipos de programa	Indicación
Noticias	NEWS
Temas de actualidad	AFFAIRS
Información	INFO
Deportes	SPORT
Educación	EDUCATE
Drama	DRAMA
Cultura	CULTURE
Ciencia	SCIENCE
Variedades	VARIED
Música popular	POP M
Música "rock"	ROCK M
Música fácil de escuchar	EASY M
Clásica ligera	LIGHT M
Clásica	CLASSICS
Otro tipo de música	OTHER M
Información meteorológica	WEATHER
Finanzas	FINANCE
Programas infantiles	CHILDREN
Temas sociales	SOCIAL A
Religión	RELIGION
Conversación telefónica	PHONE IN
Viajes	TRAVEL
Ocio	LEISURE
Música "jazz"	JAZZ
Música "country"	COUNTRY
Música del país	NATION M
Melodías de ayer	OLDIES
Música folklórica	FOLK M
Documentales	DOCUMENT

## Nota

No es posible utilizar esta función en países en los que no haya datos PTY (selección de tipo de programa) disponibles.

- 1 Pulse **(DISPLAY/PTY)** o **(PTY/DSPL)** durante la recepción de FM hasta que aparezca "PTY".



El nombre del tipo de programa actual aparecerá si la emisora transmite datos PTY. Aparecerá "-----" si la emisora recibida no es RDS o si los datos RDS no se reciben.

- 2 Pulse **(DISC/PRESET)** o **(PRESET)** varias veces hasta que aparezca el tipo de programa deseado.

Los tipos de programa aparecen en el orden mostrado en la tabla.

Aparecerá "-----" si el tipo de programa no se especifica en los datos RDS.

- 3 Pulse **(ENTER)**.

La unidad comienza a buscar una emisora que emita el tipo de programa seleccionado.

## Ajuste automático del reloj

— CT

Los datos CT (Hora del reloj) de las transmisiones RDS ponen el reloj en hora automáticamente.

- 1 Durante la recepción de la radio, pulse **(MENU)** y, a continuación, cualquier lado de **(DISC/PRESET)** o **(PRESET)** varias veces hasta que aparezca "CT-OFF".

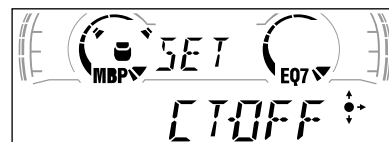

- 2 Pulse el lado (+) de **(SEEK)** varias veces hasta que aparezca "CT-ON". El reloj se pone en hora.
- 3 Pulse **(ENTER)** para recuperar la indicación normal.

Para cancelar la función CT, seleccione "CT-OFF" en el paso 2.

## Notas

- La función CT puede no activarse aunque se reciba una emisora RDS.
- Puede haber cierta diferencia entre la hora ajustada mediante la función CT y la hora real.

# Otras funciones

También puede controlar la unidad (y unidades opcionales de CD/MD\*1) con un mando rotativo (opcional).

## Uso del mando rotativo

En primer lugar, adhiera la etiqueta apropiada dependiendo de cómo desee montar el mando rotativo.

El mando rotativo funciona mediante la pulsación de botones y/o el giro de controles.

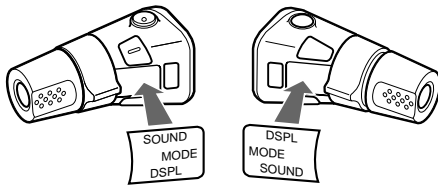

## Pulsación de botones

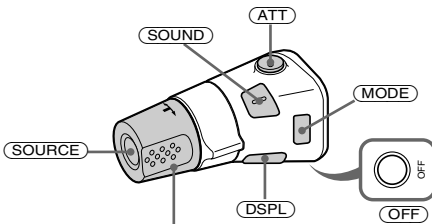

Gire el control VOL para ajustar el volumen.

Pulse	Para
(SOURCE)	Cambiar la fuente (radio/CD*2/MD*2/Cinta)
(MODE)	Cambiar el funcionamiento (banda de radio/unidad de CD*2/unidad de MD*2/sentido de reproducción de la cinta)
(ATT)	Atenuar el sonido
(OFF) *3	Detener la reproducción o la recepción de la radio
(SOUND)	Ajustar el menú de sonido
(DSPL)	Cambiar el elemento del visor

- \*1 Sólo XR-CA600X/CA600V/CA600
- \*2 Sólo si el equipo opcional correspondiente está conectado (sólo XR-CA600X/CA600V/CA600).
- \*3 Si el automóvil no dispone de posición ACC (auxiliar) en el interruptor de la llave de encendido, asegúrese de pulsar (OFF) durante 2 segundos para desactivar la indicación del reloj después de apagar el encendido.

## Giro del control

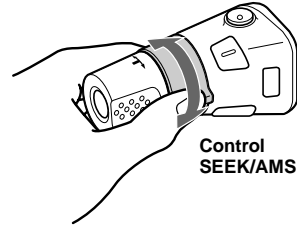

Control SEEK/AMS

### Gírelo y suéltelo para:

- Localizar el principio de las pistas de la cinta.
- Sintonzar emisoras automáticamente.
- Omitir pistas del disco.\*2

### Gírelo, manténgalo en esa posición y suéltelo para:

- Bobinar la cinta rápidamente.
- Encontrar una emisora manualmente.
- Avanzar/retroceder rápidamente una pista.\*2

### Sugerencia

Para iniciar la reproducción mientras la cinta se bobina rápidamente, pulse (MODE).

## Presión y giro del control

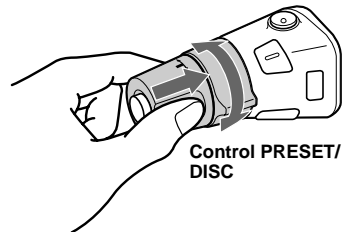

Control PRESET/DISC

### Presione y gire el control para:

- Recibir emisoras memorizadas.
- Cambiar el disco\*2.

continúa en la página siguiente →

## Cambio del sentido de funcionamiento

El sentido de funcionamiento de los controles está ajustado de fábrica como se muestra a continuación.

Para aumentar



Para disminuir

Si necesita montar el mando rotativo en el lado derecho de la columna de dirección, puede invertir el sentido de funcionamiento.

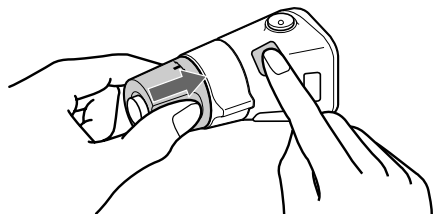

Pulse **(SOUND)** durante 2 segundos mientras presiona el control VOL.

### Sugerencia

También puede cambiar el sentido de funcionamiento de estos controles con la unidad (consulte "Cambio de los ajustes de sonido y visualización" en la página 17).

## Ajuste de las características de sonido

Puede ajustar los graves, los agudos, el balance y el equilibrio entre los altavoces.

Los niveles de graves y agudos pueden almacenarse por separado para cada fuente.

### 1 Seleccione el elemento que desee ajustar pulsando **(SOUND)** varias veces.

Cada vez que pulse **(SOUND)**, el elemento cambiará de la siguiente forma:

**BAS** (graves) → **TRE** (agudos) → **BAL** (izquierdo-derecho) → **FAD** (frontal-posterior)

### 2 Ajuste el elemento seleccionado pulsando cualquier lado de **(SEEK)**.

Al realizar el ajuste con el mando rotativo, pulse **(SOUND)** y gire el control VOL.

### Nota

Realice el ajuste antes de que transcurran 3 segundos después de seleccionar el elemento.

## Atenuación rápida del sonido

(Con el mando rotativo o el mando a distancia de tarjeta)

Pulse **(ATT)** en el mando rotativo o en el mando a distancia de tarjeta.

Después de aparecer "ATT-ON" momentáneamente, el visor muestra "ATT".

Para recuperar el nivel anterior de volumen, pulse **(ATT)** de nuevo.

### Sugerencia

Si el cable de interfaz de un teléfono para automóvil está conectado al cable ATT, la unidad disminuirá el volumen automáticamente cuando se reciba una llamada telefónica (Función ATT de teléfono).

# Cambio de los ajustes de sonido y visualización

## — Menú

Es posible ajustar los siguientes elementos:

### SET (Configuración)

- CLOCK (página 8)
- CT (Hora del reloj) (página 14)
- BEEP — para activar o desactivar los pitidos.
- RM (Mando rotativo) — para cambiar el sentido de funcionamiento de los controles del mando rotativo.
  - Seleccione “NORM” para utilizar el mando rotativo en la posición ajustada en fábrica.
  - Seleccione “REV” si monta el mando rotativo en el lado derecho de la columna de dirección.

### DSPL (Indicación)

- D.INFO (Información dual) — para mostrar simultáneamente el reloj y el modo de reproducción (ON).
- AMBER/GREEN — para cambiar el color de iluminación a ámbar o verde (sólo XR-CA600/L500).
- DIM (Atenuador) — para cambiar el brillo del visor (sólo XR-CA600V/L500V).
  - Seleccione “ON” para que el visor se atenúe.
  - Seleccione “OFF” para desactivar el atenuador.
- M.DSPL (Desplazamiento de indicaciones) — para seleccionar el modo de desplazamiento de indicaciones entre “1”, “2” y “OFF”.
  - Seleccione “1” para visualizar líneas decorativas en el visor y activar la indicación de demostración.
  - Seleccione “2” para visualizar líneas decorativas en el visor y desactivar la indicación de demostración.
  - Seleccione “OFF” para desactivar el desplazamiento de indicaciones.
- A.SCRL (Desplazamiento automático)\*
  - Seleccione “ON” para que se desplacen automáticamente todos los nombres mostrados de más de 8 caracteres.
  - Con el desplazamiento automático desactivado y al cambiar el nombre del disco/pista, dicho nombre no se desplaza.

\* Este elemento no aparece cuando no se reproduce ningún CD o MD. (sólo XR-CA600X/CA600V/CA600)

### SND (Sonido)

- LOUD (Sonoridad) — para disfrutar de graves y agudos incluso con el volumen bajo. Los graves y los agudos se potenciarán (sólo XR-CA600V/CA600/L500V/L500).

### P/M (Modo de reproducción)

- LOCAL-ON/OFF (Modo de búsqueda local) (página 10)
  - Seleccione “ON” para que se sintonicen solamente emisoras de señal más intensa.
- MONO-ON/OFF (Modo monofónico) (página 10)
  - Seleccione “ON” para escuchar emisiones estéreo de FM en monofónico. Seleccione “OFF” para recuperar el modo normal.
- REG-ON/OFF (Regional) (página 12)

#### 1 Pulse **(MENU)**.

Para ajustar A.SCRL, pulse **(MENU)** durante la reproducción de CD/MD.

#### 2 Pulse cualquier lado de **(DISC/PRESET)** o **(PRESET)** varias veces hasta que aparezca el elemento deseado.

#### 3 Pulse el lado (+) de **(SEEK)** para seleccionar el ajuste deseado (por ejemplo: ON u OFF).

#### 4 Pulse **(ENTER)**.

Al finalizar el ajuste del modo, el visor volverá al modo de reproducción normal.

#### Nota

El elemento mostrado varía en función de la fuente.

#### Sugerencia

Puede cambiar fácilmente entre categorías (“SET”, “DSPL”, “SND”, “P/M” y “EDIT”) pulsando cualquier lado de **(DISC/PRESET)** o **(PRESET)** durante 2 segundos.

## Selección de la posición del sonido

— My Best sound Position (Posición óptima de sonido) (MBP)

Cuando conduzca sin pasajeros, podrá disfrutar del entorno de sonido más cómodo con “Posición óptima de sonido”.

“Posición óptima de sonido” dispone de dos valores, que ajustan el nivel de sonido del balance y el equilibrio entre los altavoces. Puede seleccionar uno de ellos fácilmente con el botón MBP.

Visor	Nivel de balance		Nivel de equilibrio entre los altavoces	
	Derecho	Izquierdo	Frontal	Posterior
MBP-A	- 4dB	0	0	- 4dB
MBP-B	0	- 4dB	0	- 4dB
MBP-OFF	0	0	0	0

Pulse **(MBP)** varias veces para seleccionar la posición de audición deseada.

El modo de “Posición óptima de sonido” se muestra en el visor en el orden de la tabla.



Transcurrido un segundo, el visor vuelve al modo de reproducción normal.

Si desea ajustar el nivel de sonido del balance y el equilibrio con mayor precisión, puede realizarlo con el botón **(SOUND)** (consulte “Ajuste de las características de sonido” en la página 16).

### Notas

- Al ajustar BAL (balance) o FAD (equilibrio) de “Ajuste de las características de sonido” (página 16), el elemento MBP recupera el valor OFF.
- Con MBP ajustado en OFF, el valor de BAL y FAD se activa.

## Ajuste del ecualizador

Puede seleccionar una curva de ecualizador para siete tipos de música: XPL0D, VOCAL, CLUB, JAZZ, NEW AGE, ROCK, CUSTOM y OFF (ecualizador OFF).

Puede almacenar y definir los ajustes del ecualizador de frecuencia y nivel.

### Selección de la curva de ecualizador

**1** Pulse **(SOURCE)** para seleccionar una fuente (radio, CD, MD o cinta).

**2** Pulse **(EQ7)** varias veces hasta seleccionar la curva de ecualizador que desee.

Cada vez que pulse **(EQ7)**, el elemento cambiará.



Para cancelar el efecto de ecualización, seleccione “OFF”. Transcurridos 3 segundos, el visor vuelve al modo de reproducción normal.

### Ajuste de la curva de ecualizador

**1** Pulse **(MENU)**.

**2** Pulse cualquier lado de **(DISC/PRESET)** o **(PRESET)** varias veces hasta que aparezca “EQ7 TUNE” y, a continuación, pulse **(ENTER)**.

**3** Pulse cualquier lado de **(SEEK)** para seleccionar la curva de ecualizador que desee y, a continuación, pulse **(ENTER)**.

Cada vez que pulse **(SEEK)**, el elemento cambiará.

#### 4 Seleccione la frecuencia y nivel que desee.

- ① Pulse cualquier lado de **(SEEK)** para seleccionar la frecuencia deseada. Cada vez que pulse **(SEEK)**, la frecuencia cambiará.

62 (Hz) ↔ 157 (Hz) ↔ 396 (Hz) ↔  
1k (Hz) ↔ 2.5k (Hz) ↔ 6.3k (Hz) ↔  
16k (Hz)

- ② Pulse cualquier lado de **(DISC/PRESET)** o **(PRESET)** para ajustar el nivel de volumen que desee.

El nivel de volumen puede ajustarse en intervalos de 1 dB entre -10 dB y +10 dB.

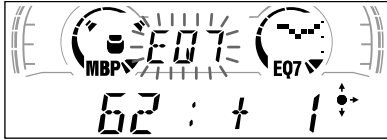

Para restaurar la curva de ecualizador ajustada en fábrica, pulse **(ENTER)** durante 2 segundos.

#### 5 Pulse **(MENU)** dos veces.

Una vez completado el ajuste de efecto, aparece el modo de reproducción normal.

## Unidad de CD/MD (opcional)

(sólo XR-CA600X/CA600V/CA600)

Esta unidad puede controlar unidades de CD/MD externas.

Si conecta una unidad opcional de CD que disponga de las funciones CD TEXT y de archivo personalizado, la información CD TEXT aparecerá en el visor al reproducir discos CD TEXT.

## Reproducción de CD o MD

- 1 Pulse **(SOURCE)** varias veces para seleccionar "CD" o "MD".
- 2 Pulse **(MODE)** varias veces hasta que aparezca la unidad deseada. Se inicia la reproducción de CD/MD.

Para	Pulse
Detener la reproducción	<b>(OFF)</b>
Omitir discos – Selección de discos	<b>(DISC/PRESET)</b> (+/-)
Omitir pistas – Sensor de música [una vez por pista] automático	<b>(SEEK)</b> (◀◀/▶▶)
Avanzar/retroceder rápidamente – Búsqueda manual	<b>(SEEK)</b> (◀◀/▶▶) [manténgalo pulsado hasta alcanzar el punto deseado]

## Elementos del visor

Al cambiar el disco/pista, el título pregrabado\*<sup>1</sup> del nuevo disco/pista aparece automáticamente (si la función de desplazamiento automático está ajustada en “ON”, los nombres con más de 8 caracteres se desplazarán (página 17)).

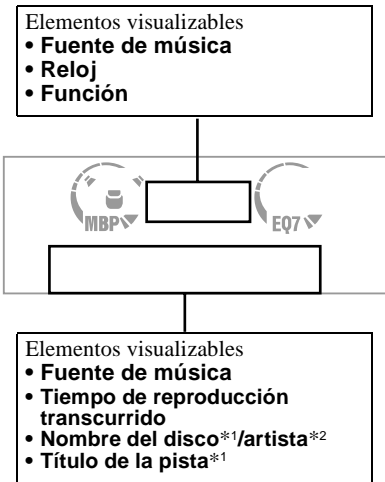

Para	Pulse
Cambiar el elemento del visor	(DISPLAY/PTY)
Desplazar el elemento por el visor	(SCROLL)

\*1 "NO NAME" indica que no hay ningún memorando de discos (página 21) o nombre pregrabado para mostrarse.

\*2 Sólo para discos CD TEXT con nombre del artista.

### Notas

- Algunos caracteres no pueden mostrarse.
- Con algunos discos CD TEXT que contengan muchos caracteres, la información puede no desplazarse.
- Esta unidad no puede mostrar el nombre del artista de cada pista de un disco CD TEXT.

### Sugerencia

Con el desplazamiento automático ajustado en OFF y al cambiar el nombre del disco/pista, dicho nombre no se desplaza.

## Reproducción repetida de pistas

### — Reproducción repetida

Es posible seleccionar:

- REP-1 — para repetir una pista.
- REP-2 — para repetir un disco.

**Durante la reproducción, pulse (3) (REP) varias veces hasta que el ajuste deseado aparezca en el visor.**

Se inicia la reproducción repetida.

Para recuperar el modo de reproducción normal, seleccione “REP-OFF”.

## Reproducción de pistas en orden aleatorio

### — Reproducción aleatoria

Es posible seleccionar:

- SHUF-1 — para reproducir las pistas del disco actual en orden aleatorio.
- SHUF-2 — para reproducir las pistas de la unidad opcional de CD (MD) actual en orden aleatorio.
- SHUF-ALL\* — para reproducir todas las pistas de todas las unidades de CD (MD) conectadas en orden aleatorio.

\* Disponible solamente cuando hay conectadas dos o más unidades opcionales de CD/MD.

**Durante la reproducción, pulse (6) (SHUF) varias veces hasta que el ajuste deseado aparezca en el visor.**

Se inicia la reproducción aleatoria.

Para recuperar el modo de reproducción normal, seleccione “SHUF-OFF”.

### Nota

“SHUF-ALL” no establecerá las pistas en orden aleatorio entre unidades de CD y de MD.



# Etiquetado de CD

## — Memorando de discos (Para una unidad de CD con función CUSTOM FILE)

Puede etiquetar los discos con un nombre personalizado (Memorando de discos). Puede introducir hasta 8 caracteres por disco. Si asigna título a un CD, podrá localizar el disco mediante dicho título (página 22).

- 1 Inicie la reproducción del disco que desee etiquetar.
- 2 Pulse **(MENU)** y, a continuación, cualquier lado de **(DISC/PRESET)** varias veces hasta que aparezca "NAMEEDIT".
- 3 Pulse **(ENTER)**.



La unidad repetirá el disco durante el procedimiento de asignación de título.

### 4 Introduzca los caracteres.

- 1 Pulse el lado **(+)**\*1 de **(DISC/PRESET)** varias veces para seleccionar el carácter que desee.

A → B → C ... → 0 → 1 → 2 ... → + →  
- → \* ... → \_ \*2 → A

\*1 Para el orden inverso, pulse el lado **(-)** de **(DISC/PRESET)**.

\*2 (espacio en blanco)

- 2 Pulse el lado **(+)** de **(SEEK)** una vez localizado el carácter deseado.



Si pulsa el lado **(-)** de **(SEEK)**, podrá desplazarse hacia atrás a la izquierda.

- 3 Repita los pasos 1 y 2 para introducir el nombre completo.
- 5 Para recuperar el modo normal de reproducción de CD, pulse **(ENTER)**.

### Sugerencias

- Para corregir o borrar un nombre, sobrescribalo o introduzca " \_".
- Existe otro método para comenzar a asignar títulos al CD: Pulse **(LIST)** durante 2 segundos en lugar de realizar los pasos 2 y 3. También puede completar la operación pulsando **(LIST)** durante 2 segundos en lugar de realizar el paso 5.
- Podrá etiquetar discos compactos en una unidad sin función CUSTOM FILE, si está conectada junto con una unidad de CD que disponga de dicha función. El memorando de discos se almacenará en la memoria de la unidad de CD con la función CUSTOM FILE.

### Nota

La reproducción REP-1/aleatoria se suspende hasta completarse la edición de nombres.

### Visualización del memorando de discos

Como elemento de visualización, el memorando de discos siempre tiene prioridad sobre cualquier información CD TEXT original.

Para	Pulse
Ver	<b>(DISPLAY/PTY)</b> durante la reproducción de discos CD/ CD TEXT

### Sugerencia

Para conocer otros elementos que pueden visualizarse, consulte la página 20.

### Borrado del memorando de discos

- 1 Pulse **(SOURCE)** varias veces para seleccionar "CD".
- 2 Pulse **(MODE)** varias veces para seleccionar la unidad de CD que contenga el memorando.
- 3 Pulse **(MENU)** y, a continuación, cualquier lado de **(DISC/PRESET)** varias veces hasta que aparezca "NAME DEL".
- 4 Pulse **(ENTER)**.  
Los nombres almacenados se mostrarán por orden a partir de los primeros introducidos.
- 5 Pulse cualquier lado de **(DISC/PRESET)** varias veces para seleccionar el nombre del disco que desee borrar. Los nombres almacenados se mostrarán a partir de los primeros introducidos.
- 6 Pulse **(ENTER)** durante 2 segundos. El nombre se borra. Si desea borrar otros nombres, repita los pasos 5 y 6.

continúa en la página siguiente →

## 7 Pulse **(MENU)** dos veces.

La unidad vuelve al modo de reproducción normal de CD.

### Notas

- Cuando se borra el memorando de un disco CD TEXT, aparece la información CD TEXT original.
- Si no puede encontrar el memorando que desea borrar, inténtelo seleccionando una unidad diferente de CD en el paso 2.

## Localización de discos por nombre

— Listado (Para una unidad de CD con la función CD TEXT/CUSTOM FILE o una unidad de MD)

Esta función puede utilizarse con discos a los que se han asignado nombres personalizados\*1 o con discos CD TEXT\*2.

\*1 Localización de discos por su nombre personalizado: al asignar un nombre a un CD (página 21) o MD.

\*2 Localización de discos por la información CD TEXT: si reproduce un disco CD TEXT en una unidad de CD con la función CD TEXT.

### 1 Pulse **(LIST)**.

El nombre asignado al disco actual aparece en el visor.

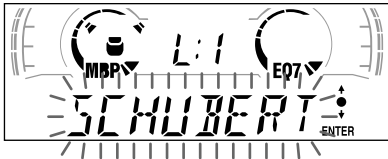

### 2 Pulse cualquier lado de **(DISC/PRESET)** varias veces hasta que encuentre el disco deseado.

### 3 Pulse **(ENTER)** para reproducir el disco.

#### Nota

No es posible visualizar ciertas letras (excepción: memorando de discos).

## Selección de pistas específicas para su reproducción

— Banco (Para una unidad de CD con función CUSTOM FILE)

Si asigna nombres a los discos, podrá programar la unidad para que omita pistas o reproduzca sólo las que desee.

### 1 Inicie la reproducción del disco que desee etiquetar.

### 2 Pulse **(MENU)** y, a continuación, cualquier lado de **(DISC/PRESET)** varias veces hasta que aparezca "BANK SEL".

### 3 Pulse **(ENTER)**.

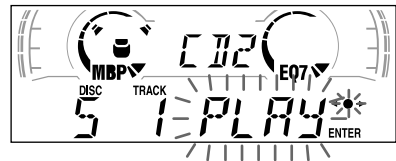

### 4 Asigne nombre a las pistas.

① Pulse cualquier lado de **(SEEK)** varias veces para seleccionar la pista a la que desee asignar nombre.

② Pulse **(ENTER)** varias veces para seleccionar "PLAY" o "SKIP".

### 5 Repita el paso 4 para establecer el modo "PLAY" (reproducción) o "SKIP" (omisión) en todas las pistas.

### 6 Pulse **(MENU)** dos veces.

La unidad vuelve al modo de reproducción normal de CD.

#### Notas

- Puede establecer "PLAY" y "SKIP" para un máximo de 24 pistas.
- No es posible establecer "SKIP" para todas las pistas de un CD.

## Reproducción sólo de pistas específicas

Es posible seleccionar:

- “BANK-ON” — para reproducir las pistas con el ajuste “PLAY”.
- “BANK-INV” (Inverso) — para reproducir las pistas con el ajuste “SKIP”.

**1** Durante la reproducción, pulse **(MENU)** y, a continuación, cualquier lado de **(DISC/PRESET)** varias veces hasta que aparezca “BANK-ON”, “BANK-INV” o “BANK-OFF”.

**2** Pulse el lado **(+)** de **(SEEK)** varias veces hasta que aparezca el ajuste deseado.

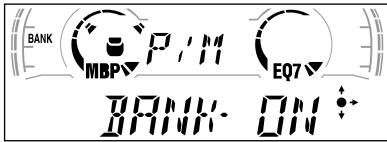

**3** Pulse **(ENTER)**.

La reproducción se inicia a partir de la pista siguiente a la actual.

Para volver al modo de reproducción normal, seleccione “BANK-OFF” en el paso 2.

## Información complementaria

### Mantenimiento

#### Sustitución del fusible

Cuando sustituya el fusible, asegúrese de utilizar uno cuyo amperaje sea el mismo al especificado en el fusible original. Si el fusible se funde, compruebe la conexión de alimentación y sustitúyalo. Si el fusible se funde de nuevo después de sustituirlo, es posible que exista algún fallo de funcionamiento interno. En tal caso, consulte con el proveedor Sony más próximo.

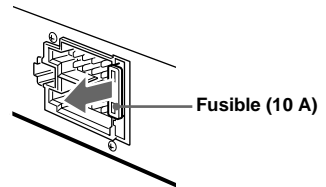

#### Advertencia

No utilice nunca un fusible cuyo amperaje supere al del suministrado con la unidad, ya que ésta podría dañarse.

#### Limpieza de los conectores

La unidad puede no funcionar correctamente si los conectores entre dicha unidad y el panel frontal están sucios. Con el fin de evitarlo, extraiga el panel frontal (página 7) y limpie los conectores con un bastoncillo de algodón humedecido en alcohol. No aplique demasiada fuerza. En caso contrario, los conectores podrían dañarse.

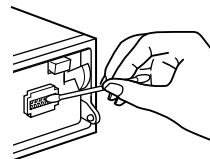

Unidad principal

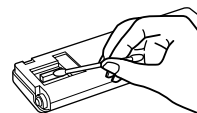

Parte trasera del panel frontal

### Notas

- Por razones de seguridad, apague el encendido antes de limpiar los conectores y extraiga la llave del interruptor de encendido.
- No toque nunca los conectores directamente con los dedos o con algún dispositivo metálico.

### Sustitución de la pila de litio

En condiciones normales, las pilas duran aproximadamente 1 año. (La duración puede ser menor en función de las condiciones de uso.) Cuando la pila dispone de poca energía, el alcance del mando a distancia de tarjeta se reduce. Sustituya la pila por una nueva de litio CR2025.

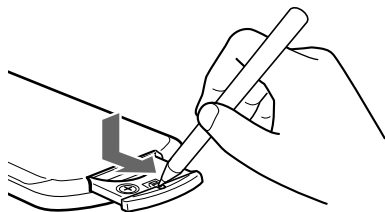

Lado + hacia arriba

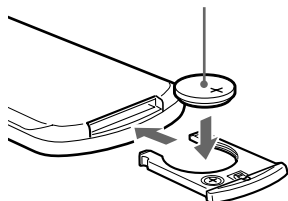

### Notas sobre la pila de litio

- Mantenga la pila de litio fuera del alcance de los niños. Si la pila se ingiere, póngase en contacto inmediatamente con un médico.
- Limpie la pila con un paño seco para garantizar un contacto óptimo.
- Asegúrese de observar la polaridad correcta cuando instale la pila.
- No agarre la pila con pinzas metálicas, ya que si lo hace puede producirse un cortocircuito.

### PRECAUCIÓN

La pila puede explotar si la trata mal.  
No la recargue, desarme, ni la tire al fuego.

## Extracción de la unidad

### 1 Extraiga la cubierta frontal

- 1 Extraiga el panel frontal (página 7).
- 2 Presione el clip del interior de la cubierta frontal con un destornillador fino.

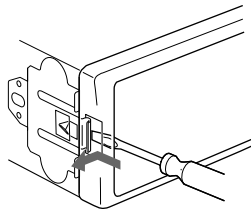

- 3 Repita el paso 2 en el otro lado.

### 2 Extraiga la unidad

- 1 Utilice un destornillador fino para ejercer presión sobre el clip del lado izquierdo de la unidad, y después tire de dicho lado hasta que el retén libere la fijación.

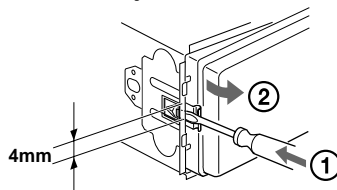

- 2 Repita el paso 1 en el lado derecho.

- 3 Deslice la unidad para extraerla del marco.

# Especificaciones

## Sección del reproductor de cassetes

Pista de cinta	4 pistas y 2 canales estéreo
Fluctuación y trémolo	0,08 % (WRMS)
Respuesta de frecuencia	30 - 18.000 Hz
Relación señal-ruido	

### Tipo de casete

TYPE II, IV	61 dB
TYPE I	58 dB

## Sección del sintonizador

### FM

Margen de sintonización	87,5 – 108,0 MHz
Terminal de antena	Conector de antena externa
Frecuencia intermedia	10,7 MHz/450 kHz
Sensibilidad útil	8 dBf
Selectividad	75 dB a 400 kHz
Relación señal-ruido	66 dB (estéreo), 72 dB (mono)
Distorsión armónica a 1 kHz	0,6 % (estéreo), 0,3 % (mono)
Separación	35 dB a 1 kHz
Respuesta de frecuencia	30 - 15.000 Hz

### MW/LW

Margen de sintonización	MW: 531 -1.602 kHz LW: 153 - 279 kHz
Terminal de antena	Conector de antena externa
Frecuencia intermedia	10,7 MHz/450 kHz
Sensibilidad	MW: 30 $\mu$ V LW: 40 $\mu$ V

## Sección del amplificador de potencia

Salidas	Salidas de altavoz (conectores de sellado seguro)
Impedancia de altavoz	4 – 8 ohmios
Salida máxima de potencia	50 W $\times$ 4 (a 4 ohmios)

## Generales

Salidas	Salidas de audio (Posterior) Control de relé de antena motorizada Control de amplificador de potencia
Entradas	Control de teléfono ATT Conector de entrada de control BUS* Conector de entrada de audio BUS* Conector de entrada de controlador remoto Conector de entrada de antena
Controles de tono	Graves $\pm$ 8 dB a 100 Hz Agudos $\pm$ 8 dB a 10 kHz
Sonoridad	100 Hz +8 dB 100 Hz +2 dB
Requisitos de alimentación	Batería de automóvil de 12 V CC (tierra negativa)
Dimensiones	Aprox. 178 $\times$ 50 $\times$ 176 mm (an/al/prf)
Dimensiones de montaje	Aprox. 182 $\times$ 53 $\times$ 161 mm (an/al/prf)
Peso	Aprox. 1,2 kg
Accesorios suministrados	Componentes de instalación y conexiones (1 juego, excepto el cable de alimentación) Estuche para el panel frontal (1)
Accesorios opcionales	Mando rotativo RM-X4S Mando a distancia de tarjeta RM-X114 Cable BUS (suministrado con un cable de pines RCA) RC-61 (1 m), RC-62 (2 m)
Equipo opcional	Cambiador de CD (10 discos) CDX-848X, CDX-646 Cambiador de MD (6 discos) MDX-65 Selector de fuente XA-C30

\* Sólo XR-CA600X/CA600V/CA600

### Nota

Esta unidad no puede conectarse a un preamplificador digital o a un ecualizador.

El diseño y las especificaciones están sujetos a cambios sin previo aviso.

# Solución de problemas

La siguiente lista de comprobaciones le ayudará a solucionar los problemas que puedan producirse con la unidad.

Antes de consultar la siguiente lista, compruebe los procedimientos de conexión y empleo.

## Generales

### No se oye el sonido.

- Gire el dial de control de volumen en el sentido de las agujas del reloj para ajustar el volumen.
- Cancele la función ATT.
- Ajuste el control de equilibrio en la posición central para un sistema de 2 altavoces.

### El contenido de la memoria se ha borrado.

- Ha pulsado el botón RESET.  
→ Realice el almacenamiento de nuevo en la memoria.
- Ha desconectado el cable de alimentación o la batería.
- El cable de conexión de la alimentación no está correctamente conectado.

### No se oyen los pitidos.

El sonido de los pitidos está cancelado (página 17).

### Las indicaciones desaparecen del visor o no aparecen en éste.

- La indicación del reloj desaparecerá si pulsa (OFF) durante 2 segundos.  
→ Pulse (OFF) de nuevo durante 2 segundos para visualizar el reloj.
- Extraiga el panel frontal y limpie los conectores. Consulte "Limpieza de los conectores" (página 23) para obtener información detallada.

### Las emisoras almacenadas y la hora correcta se han borrado.

#### El fusible se ha fundido.

#### Se oye ruido cuando la llave de encendido se encuentra en la posición ON, ACC u OFF.

Los cables no coinciden correctamente con el conector de alimentación auxiliar del automóvil.

### No se suministra alimentación a la unidad.

- Compruebe la conexión. Si todo está en orden, compruebe el fusible.
- El automóvil no dispone de posición ACC.  
→ Pulse (SOURCE) (o inserte un casete) para que se encienda la unidad.

### Se suministra alimentación a la unidad de forma continua.

El automóvil no dispone de posición ACC.

### La antena motorizada no se extiende.

La antena motorizada no dispone de caja de relé.

## Reproducción de cintas

### El sonido se distorsiona.

El cabezal de cintas está sucio.

→ Limpie el cabezal con un casete de limpieza de tipo seco disponible en el mercado.

### La función AMS no funciona correctamente.

- Hay ruido en el espacio entre las pistas.
- El espacio en blanco es demasiado corto (inferior a 4 segundos).
- Una pausa larga, un pasaje de bajas frecuencias o un nivel de sonido muy bajo se interpretan como espacio en blanco.

## Recepción de radio

### No es posible utilizar la sintonización programada.

- Almacene la frecuencia correcta en la memoria.
- La señal de emisión es demasiado débil.

### No es posible recibir las emisoras.

#### Los ruidos obstaculizan el sonido.

- Conecte un cable de control de antena motorizada (azul) o un cable de fuente de alimentación auxiliar (rojo) al cable de suministro de alimentación del amplificador de antena del automóvil. (Sólo si el automóvil dispone de una antena de FM/MW/LW incorporada en el cristal trasero/lateral.)
- Compruebe la conexión de la antena del automóvil.
- La antena automática no se extiende.  
→ Compruebe la conexión del cable de control de antena motorizada.
- Compruebe la frecuencia.

### No es posible utilizar la sintonización automática.

- El modo de búsqueda local está ajustado en "ON".  
→ Ajuste el modo de búsqueda local en "OFF" (página 17).
- La señal de emisión es demasiado débil.  
→ Utilice la sintonización manual.

### La indicación "ST" parpadea.

- Sintonice la frecuencia con precisión.
- La señal de emisión es demasiado débil.  
→ Realice el ajuste en el modo de recepción monofónica (página 17).

### Un programa emitido en estéreo se oye en monofónico.

La unidad se encuentra en el modo de recepción monofónica.

→ Cancele el modo de recepción monofónica (página 17).

## RDS

La función SEEK se inicia tras unos segundos de audición.

- La emisora no es TP o su señal es débil.  
→ Pulse (AF) o (TA) varias veces hasta que aparezca "AF-OFF" o "TA-OFF".

No se oyen los anuncios de tráfico.

- Active "TA".
- La emisora no emite anuncios de tráfico a pesar de ser TP.  
→ Sintonice otra emisora.

PTY muestra "-----".

- La emisora actual no es RDS.
- No se reciben datos RDS.
- La emisora no especifica el tipo de programa.

## Sólo XR-CA600X/CA600V/CA600

### Reproducción de CD/MD

Se producen saltos de sonido.

Disco sucio o defectuoso.

## Indicaciones de error

### Sólo XR-CA600X/CA600V/CA600

(con una unidad de CD/MD opcional conectada)

### Indicaciones de error

Las siguientes indicaciones parpadearán durante unos 5 segundos y se oirá una alarma.

#### NO MAG

El cargador de discos no está insertado en la unidad de CD/MD.

- Inserte el cargador en la unidad de CD/MD.

#### NO DISC

No hay ningún disco insertado en la unidad de CD/MD.

- Inserte discos en la unidad de CD/MD.

#### ERROR\*1

- El CD está sucio o insertado al revés.\*2  
→ Límpielo o insértelo correctamente.
- El MD no se reproduce debido a algún problema.\*2  
→ Inserte otro MD.
- El CD/MD no se reproduce debido a algún problema.  
→ Inserte otro CD/MD.

#### BLANK\*1

No hay pistas grabadas en el MD.\*2

- Reproduzca un MD que tenga pistas grabadas.

#### RESET

La unidad de CD/MD no puede utilizarse debido a algún problema.

- Pulse el botón RESET de la unidad.

#### NOT READ

La tapa de la unidad de MD está abierta o los minidisos no están insertados correctamente.

- Cierre la tapa o inserte los minidisos correctamente.

#### HI TEMP

La temperatura ambiente es superior a 50°C.

- Espere hasta que la temperatura descienda por debajo de 50°C.

\*1 Cuando se produce algún error durante la reproducción de un CD o MD, el número de disco del CD o MD no aparece en el visor.

\*2 El visor muestra el número del disco que causa el error.

Si estas soluciones no ayudan a mejorar la situación, consulte con el proveedor Sony más próximo.

# Välkommen!

Tack för att du valde denna kassettbandspelare från Sony. Du kan ta del av ännu fler funktioner om du gör följande tillval:

- **Valfria kontrolltillbehör**

Rotary commander RM-X4S

Fjärrkontroll RM-X114

## **Endast XR-CA600X/CA600V/CA600**

- CD/MD-enheter (både CD-växlare och CD-spelare) som extra tillbehör\*<sup>1</sup>.
- CD TEXT-information (visas när en skiva med CD-TEXT\*<sup>2</sup> spelas på en ansluten valfri CD-enhet som extra tillbehör med funktionen CD TEXT).

\*<sup>1</sup> Denna enhet fungerar bara tillsammans med andra Sony-produkter.

\*<sup>2</sup> En CD TEXT-skiva är en audio-CD som bl.a. innehåller information om namnen på skivan, artisten och de olika spåren. Uppgifterna är inspelade på skivan.



# Innehållsförteckning

Kontrollernas placering	4
Säkerhetsföreskrifter	6
Råd om kassetband	6

## Komma igång

Återställa enheten	7
Ta bort frontpanelen	7
Ställa klockan	8

## Bandspelare

Lyssna på ett kassetband	9
Spela ett kassetband i olika lägen	9

## Radio

Lagra stationer automatiskt	
— BTM (Best Tuning Memory)	10
Ta emot lagrade stationer	10
Lagra endast önskade stationer	11
Ta in en station från en lista (endast XR-CA600X/CA600V/CA600)	
— Lista namn	11

## RDS

Översikt av RDS	12
Automatisk sökning för bästa mottagningsresultat	
— AF-funktion	12
Ta emot trafikinformation	
— TA/TP	13
Förinställa RDS-stationer med AF/TA- inställning	14
Ta in stationer efter programtyp	
— PTY	14
Ställa klockan automatiskt	
— CT	15

## Andra funktioner

Använda fjärrkontrollen Rotary Commander	16
Justera tonkontrollerna	17
Snabbdämpa ljudet	17
Ändra inställningarna för ljud och teckenfönster	
— Meny	18
Välja ljudmiljö	
— My Best sound Position – (Bästa lyssningsplats) (MBP)	19
Ställa in equalizer	19

## CD/MD-enhet (tillval) (endast XR-CA600X/CA600V/ CA600)

Spela en CD eller MD	20
Visningsalternativ i teckenfönstret	21
Spela spår upprepade gånger	
— Upprepad uppspelning	21
Spela spår i slumpvis ordningsföljd	
— Slumpmässig uppspelning	21
Namnge en CD	
— Skivminne	22
Söka skivor efter namn	
— Lista namn	23
Välja att spela upp vissa spår	
— Bank	24

## Ytterligare information

Underhåll	25
Ta ut enheten	26
Tekniska data	27
Felsökning	28
Felindikationer	29

# Kontrollernas placering

Se angivna sidor för mer information.

**TAPE** : Under uppspelning av kassetband **RADIO** : Under radiomottagning

**MENU** : Under menyläget

**CD/MD** : Under CD/MD-uppspelning (tillval) (endast XR-CA600X/CA600V/CA600)

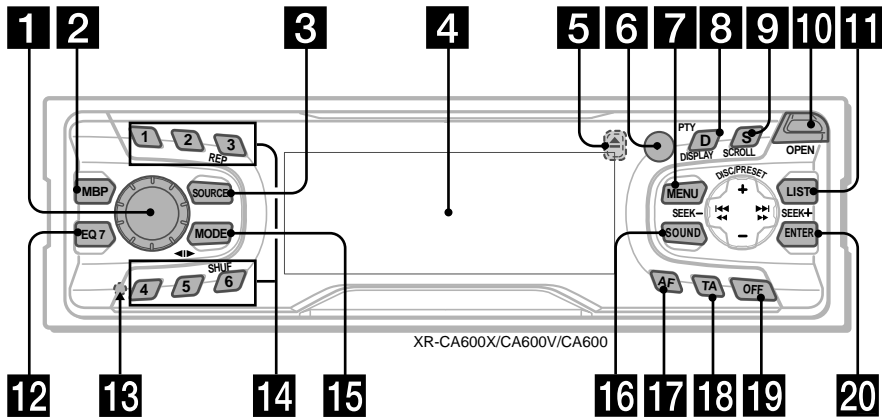

**1** Volymkontroll 13

**2** Knappen MBP 19

**3** Knappen SOURCE (Power on/Tape/  
Radio/CD\*1/MD\*1) 5, 9, 10, 11, 13, 14,  
20, 22

**4** Teckenfönstret

**5** ▲ utmatningsknapp (finns på enhetens  
framsida, bakom frontpanelen) 9

**6** Mottagare för fjärrkontrollen

**7** Knappen MENU 8, 9, 10, 14, 15, 18,  
19, 20, 22, 23, 24

**8** Knappen DISPLAY/PTY (visa ändrade  
lägen /programtyp)\*1 12, 15, 21, 22

**9** Knappen SCROLL\*1 21

**10** Knappen OPEN 7, 9

**11** XR-CA600X/CA600V/CA600:

**Knappen LIST**

**RADIO** 11

**CD/MD** 22, 23

XR-L500X/L500V/L500:

**Knappen PTY/DSPL** 12, 15

**12** Knappen EQ7 19

**13** Knappen RESET (finns på enhetens  
framsida, bakom frontpanelen) 7

**14** Nummerknappar

**TAPE**

③ REP 9

**RADIO** 10, 11, 13, 14

**CD/MD**

③ REP 21

⑥ SHUF 21

**15** Knappen MODE (◀▶)

**TAPE** 9

**RADIO** 10, 11, 13

**CD/MD** 20, 22

**16** Knappen SOUND 17, 19

**17** Knappen AF 12, 14

**18** Knappen TA 13, 14

**19** Knappen OFF (Stopp/Power off)\*2 5,  
7, 9, 20

**20** Knappen ENTER

**RADIO** 11, 14

**MENU** 8, 9, 10, 15, 18, 19, 20, 22, 23,  
24

**CD/MD** 22, 24

\*1 Endast XR-CA600X/CA600V/CA600

\*2 Tänk på följande om du installerar  
enheten i en bil som inte har ACC-läge  
(tillbehör) i tändningslåset:  
När du stänger av tändningen ska du hålla  
knappen (OFF) på enheten nedtryckt under  
2 sekunder så att klockan i teckenfönstret  
försvinner.

Om klockan inte stängs av kan batteriet laddas  
ur.

## Fjärrkontroll RM-X114 (tillval)

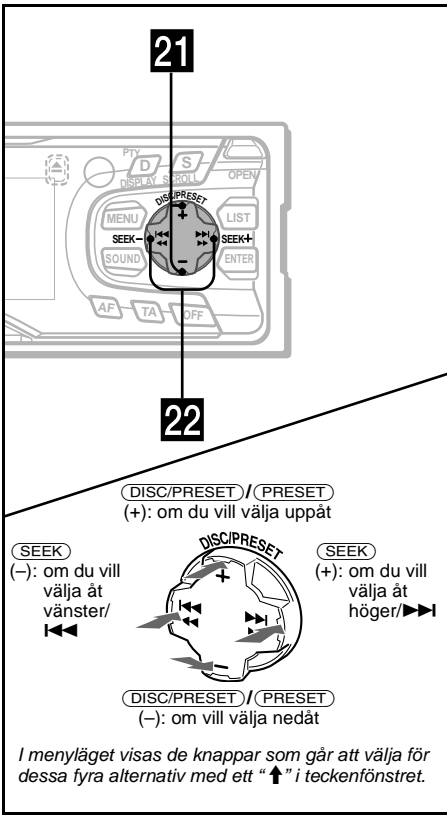

- 21** XR-CA600X/CA600V/CA600:  
**Knapparna DISC/PRESET (+/-)**  
 XR-L500X/L500V/L500:  
**Knapparna PRESET (+/-)**
- |       |                                      |
|-------|--------------------------------------|
| RADIO | 10, 11, 15                           |
| MENU  | 8, 9, 10, 14, 15, 18, 19, 20, 22, 24 |
| CD/MD | 20, 22, 23                           |
- 22** **Knapparna SEEK (-/+)**
- |       |                              |
|-------|------------------------------|
| TAPE  | 9                            |
| RADIO | 10, 11, 13                   |
| MENU  | 8, 9, 15, 17, 18, 19, 20, 24 |
| CD/MD | 20, 22, 24                   |

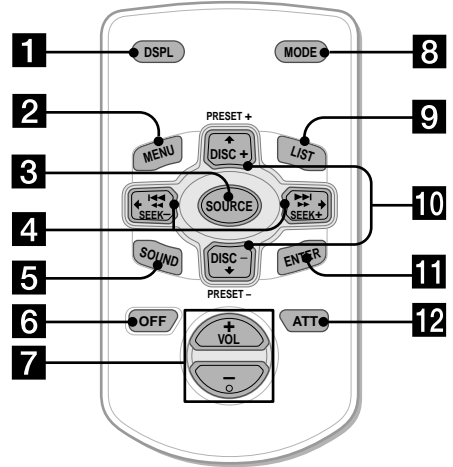

Fjärrkontrollens knappar styr samma funktioner som motsvarande knappar på enheten.

- 1** Knappen DSPL
- 2** Knappen MENU
- 3** Knappen SOURCE
- 4** Knapparna SEEK (←/→)
- 5** Knappen SOUND
- 6** Knappen OFF
- 7** Knapparna VOL (-/+)
- 8** Knappen MODE
- 9** Knappen LIST\*<sup>3</sup>
- 10** Knapparna DISC\*<sup>3</sup>/PRESET (↑/↓)
- 11** Knappen ENTER
- 12** Knappen ATT

\*<sup>3</sup> Inte tillgänglig för XR-L500X/L500V/L500

### Obs!

Om du stänger av enheten genom att hålla knappen (OFF) intryckt under 2 sekunder, går den inte att styra med fjärrkontrollen såvida du inte trycker på knappen (SOURCE) på enheten, eller aktiverar den genom att mata in en kasset.

### Tips!

Information om hur du byter batterier finns i "Byta litiumbatterier" (sidan 25).

## Säkerhetsföreskrifter

- Om bilen har stått i direkt solsken ska du låta CD-spelaren svalna innan den tas i bruk.
- Om enheten saknar strömförsörjning ska du kontrollera anslutningarna först. Kontrollera säkringerna om anslutningen är OK.
- Om inget ljud kommer från högtalarna i ett system med två högtalare ställer du in faderkontrollen till mittläget.
- När du spelar ett kassettband länge kan det bli varmt pga. den inbyggda förstärkaren. Detta betyder inte att det är något fel.

Om du har några frågor, eller om några problem kvarstår sedan du har gått igenom bruksanvisningen, kontaktar du närmaste Sony-återförsäljare.

## Så här bibehåller du hög ljudkvalitet

Var noga med att inte spilla drycker av olika slag på enheten eller kassettbanden.



## Råd om kassettband

### Vårda kassettband

- Vidrör inte kassetternas bandyta eftersom det kan komma smuts eller damm på huvudena.
- Förvara inte kassettbanden i närheten av utrustning med magneter, t ex högtalare och förstärkare, eftersom detta kan göra att ljudet förvrängs eller raderas.
- Exponera inte kassetterna för direkt solljus, extremt kalla temperaturer eller fukt.
- Om inte bandet är spänt kan det fastna i maskinen. Innan du använder kassettbandet kan du använda en penna eller ett liknande objekt och spänna bandet genom att vrida hjulet på kassetten.

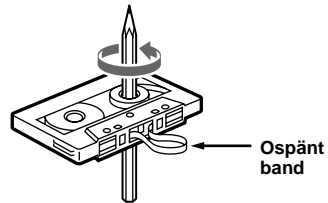

- Böjda kassettband och lösa etiketter kan orsaka problem när du matar in eller ut kassettbanden. Ta bort eller byt ut lösa etiketter.



- Ljudet kan förvrängas medan du spelar kassettbandet. Huvudet på bandspelaren måste rengöras efter 50 timmars användning.

**Det rekommenderas att du inte använder kassettband längre än 90 minuter såvida du inte spelar ett band utan avbrott.**

Bandet som används i dessa kassettband är mycket tunt och kan lätt tänjas ut.

Om du startar och stoppar uppspelningen ofta kan banden trassla in sig i bandspelaren.

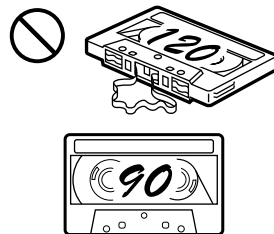

# Komma igång

## Återställa enheten

Innan du använder enheten första gången (eller om du har kopplat ifrån bilbatteriet) måste du återställa den.

Ta bort frontpanelen och tryck på knappen RESET med ett spetsigt föremål, t.ex. en kulspetspenna.



Knappen RESET

### Obs!

När du trycker på knappen RESET raderas klockans inställning och viss lagrad information.

# Ta bort frontpanelen

Du kan ta bort frontpanelen på denna enhet för att stöldsdydda den.

## Varningslarm

Om du ställer tändningslåset i läget OFF utan att ta bort frontpanelen piper varningslarmet i några sekunder.

Om du ansluter en förstärkare (tillval) och inte använder den inbyggda förstärkaren inaktiveras larmet.

### 1 Tryck på **OFF** \*.

Banduppspelning eller radiomottagning stoppas (belysningen och teckenfönstret är fortfarande på).

\* Om bilen saknar ACC-läge i tändningslåset ska du stänga av enheten genom att trycka på **OFF** under 2 sekunder för att undvika att bilbatteriet tar slut.

### 2 Tryck på **OPEN**, dra sedan frontpanelen till höger och dra försiktigt ut vänstersidan av frontpanelen.

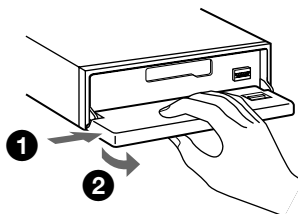

### Obs!

- Om du tar bort panelen medan enheten är påslagen stängs strömmen av automatiskt för att undvika att högtalarna skadas.
- Frontpanelen och teckenfönstret får inte utsättas för tryck eller stötar.
- Utsätt inte frontpanelen för höga temperaturer eller fukt. Lämna den inte i parkerade bilar eller ovanpå bilens instrumentpanel.

### Tips!

När du tar med dig frontpanelen ska du använda medföljande förvaringslåda.

fortsätt till nästa sida →

## Ansluta frontpanelen

Placera frontpanelens hål (A) på uttag (B) på enheten och tryck försiktigt in den vänstra sidan.

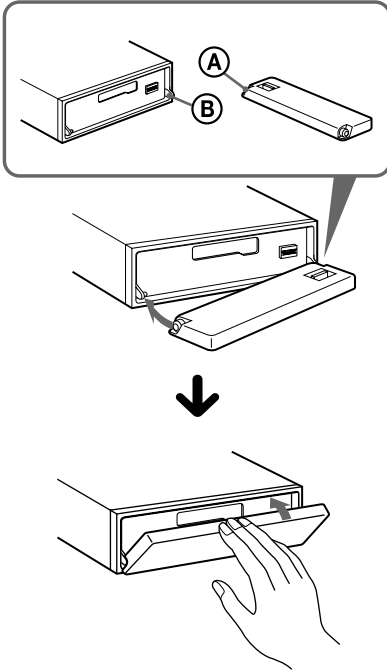

### Obs!

Lägg inte något på frontpanelens inneryta.

## Ställa klockan

Klockan har 24-timmars digital indikering.

Exempel: Så här ställer du klockan till 10:08

- 1 Tryck på **(MENU)** och tryck sedan på någon av sidorna på **(DISC/PRESET)** eller **(PRESET)** upprepade gånger tills "CLOCK" visas.



- 1 Tryck på knappen **(ENTER)**.  
Timindikatorn blinkar i teckenfönstret.
- 2 Tryck på någon av sidorna av **(DISC/PRESET)** eller **(PRESET)** när du vill välja önskad timme.
- 3 Tryck på **(+)**-sidan av **(SEEK)**.  
Minutindikatorn blinkar i teckenfönstret.
- 4 Tryck på någon av sidorna av **(DISC/PRESET)** eller **(PRESET)** när du vill välja önskad minut.

- 2 Tryck på knappen **(ENTER)**.



Klockan startas. När inställningen är utförd återgår teckenfönstret till normalt spelläge.

### Tips!

- Du kan ställa klockan automatiskt med RDS-funktionen (sidan 15).
- När D.INFO-läget är ställt på ON, visas tiden alltid (sidan 18).

# Bandspelare

## Lyssna på ett kassettband

### 1 Tryck på **OPEN** och stoppa in en kassett.

Uppspelingen startas automatiskt.

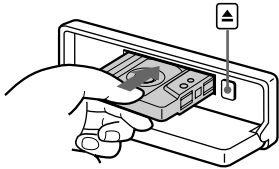

### 2 Stäng frontpanelen.

Om det redan ligger en kassett i bandspelaren trycker du på **SOURCE** upprepade gånger tills "FORWARD" eller "REVERSE" visas för att starta uppspelningen.

**FORWARD:** Den sida som ligger uppåt spelas.

**REVERSE:** Den sida som ligger nedåt spelas.

Om du vill ...	... trycker du på
Ändra uppspelningsriktning	<b>MODE</b> (◀▶)
Stoppa uppspelning	<b>OFF</b>
Ta ut kassetten	<b>OPEN</b> sedan ▲
Hoppa över spår – Automatic – Music Sensor	<b>SEEK</b> (◀◀/▶▶) [en gång för varje spår]
Snabbspela framåt eller bakåt – Manuell sökning	<b>SEEK</b> (◀◀/▶▶) [håll till önskad punkt]

#### Obs!

- AMS-funktionen kanske inte fungerar när:
- Mellanrummet mellan spåren är kortare än 4 sekunder.
  - det finns störningar mellan spåren.
  - det finns långa avsnitt med låg eller ingen volym.

# Spela ett kassettband i olika lägen

Du kan spela bandet i flera olika lägen:

- **METAL** medför att du kan spela ett metall- eller CrO<sub>2</sub>-band.
- **BL.SKP** (Blank Skip) hoppar över mellanrum som är längre än 8 sekunder.
- **ATA** (Automatic Tuner Activation) aktiverar radion automatiskt när du spolar bandet framåt.

### 1 Under banduppspelning, tryck på **MENU**.

### 2 Tryck på någon av sidorna av **DISC/PRESET** eller **PRESET** upprepade gånger tills det önskade läget visas.

### 3 Tryck på **(+)**-sidan av **SEEK** för att välja "ON".

Exempel: ATA-läge

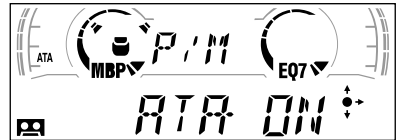

Uppspelningsläget startas.

### 4 Tryck på knappen **ENTER**.

När du vill återgå till normal uppspelning väljer du "OFF" i steg 3.

## Spela spår upprepade gånger

— Repeat Play

Tryck upprepade gånger på **(3)** (**REP**) under uppspelningen tills "REP-ON" visas i teckenfönstret.

När du vill återgå till normal uppspelning väljer du "REP-OFF".

#### Tips!

Under Repeat-uppspelning, tryck på **MODE**. "REP" försvinner från teckenfönstret och Repeat-läget inaktiveras.

# Radio

Radioenheten kan lagra upp till 6 stationer per band (FM1, FM2, FM3, MW och LW).

## Tänk på!

Använd dig av BTM (Best Tuning Memory) under körning för att undvika olyckor.

# Lagra stationer automatiskt

## — BTM (Best Tuning Memory)

Radioenheten väljer ut de stationer som har starkast signal inom valt band och lagrar dem efter frekvens.

- 1 Tryck på knappen **(SOURCE)** upprepade gånger om du vill välja radio.
- 2 Tryck på knappen **(MODE)** upprepade gånger om du vill välja band.
- 3 Tryck på **(MENU)** och tryck sedan på någon av sidorna på **(DISC/PRESET)** eller **(PRESET)** upprepade gånger tills "BTM" visas.
- 4 Tryck på knappen **(ENTER)**. När inställningen är lagrad hörs ett pip.

## Obs!

- Om svaga signaler medger att endast ett fåtal stationer kan tas emot, behåller vissa nummerknappar sina ursprungliga inställningar.
- När ett nummer anges i teckenfönstret börjar radioenheten lagra stationer från det nummer som för tillfället visas.

# Ta emot lagrade stationer

- 1 Tryck på knappen **(SOURCE)** upprepade gånger om du vill välja radio.
- 2 Tryck på knappen **(MODE)** upprepade gånger om du vill välja band.
- 3 Tryck på nummerknappen **(1)** till **(6)** där den önskade stationen är lagrad.

## Tips!

Tryck på någon av sidorna av **(DISC/PRESET)** eller **(PRESET)** när du vill ta emot stationerna i den ordning de är lagrade i minnet (Funktionen Preset Search).

## Om den förinställda inställningen inte fungerar

Tryck på någon av sidorna av **(SEEK)** när du vill söka efter stationen (automatisk inställning).

Sökningen avbryts när radioenheten hittar en station. Fortsätt tills den önskade stationen hittas.

## Tips!

- Gå till Local Seek för att begränsa sökningen till stationer med starkare signaler om den automatiska inställningen stannar för ofta (se "Ändra inställningarna för ljud och teckenfönster" på sid. 18).
- Om du känner till frekvensen på den station som du vill lyssna på ska du hålla någon av sidorna på **(SEEK)** intryckt för att hitta den ungefärliga frekvensen och sedan trycka på knappen **(SEEK)** upprepade gånger för att fininställa den önskade frekvensen (manuell inställning).

## Om FM-stereomottagningen är dålig

### Välj monomottagning.

(se "Ändra inställningarna för ljud och teckenfönster" på sid. 18) Ljudet förbättras men återges i mono (ST försvinner).



## Lagra endast önskade stationer

Du kan förinställa önskade stationer manuellt på alla valda nummerknappar.

- 1 Tryck på knappen **(SOURCE)** upprepade gånger om du vill välja radio.
- 2 Tryck på knappen **(MODE)** upprepade gånger om du vill välja band.
- 3 Tryck upprepade gånger på någon av sidorna av **(SEEK)** för att ställa in stationen du vill lagra.
- 4 Håll önskad nummerknapp **(1)** till **(6)** intryckt under 2 sekunder tills "MEM" visas.  
Nummerknappen visas i teckenfönstret.

### Obs!

Om du försöker lagra en annan station på samma nummerknapp raderas den tidigare lagrade stationen.

## Ta in en station från en lista (endast XR-CA600X/CA600V/CA600)

— Lista namn

- 1 Håll knappen **(LIST)** intryckt under radiomottagning.  
Frekvensen eller namnet på stationen som tagits in blinkar.



- 2 Tryck på någon av sidorna av **(DISC/PRESET)** upprepade gånger tills du hittar den önskade stationen.  
Om den valda stationen inte har namngivits, visas frekvensen i teckenfönstret.
- 3 Tryck på knappen **(ENTER)** när du vill ta in önskad station.

## — AF-funktion

## Översikt av RDS

FM-stationer med tjänsten RDS (Radio Data System) sänder hörbar digital information tillsammans med den reguljära radioprogramsignalen. Exempelvis kommer en av följande att visas när en station med RDS tas in.

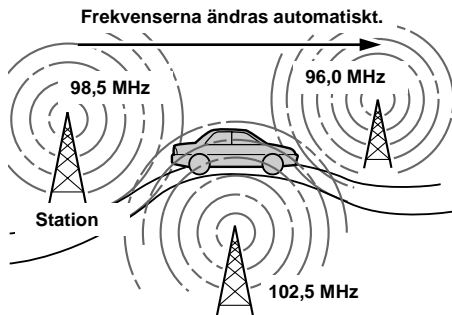
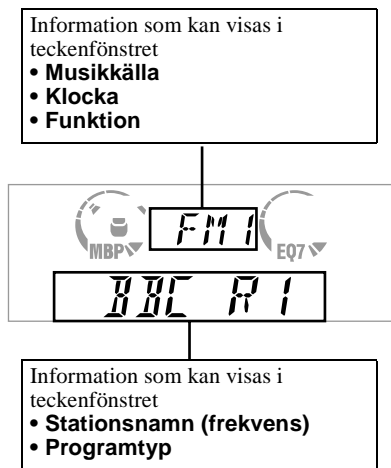

- 1 Välja en FM-station (sidan 10).
- 2 Tryck på knappen (AF) upprepade gånger tills "AF-ON" visas.

Radion börjar då söka efter en alternativ frekvens med starkare signal i samma sändarnät.

Om "NO AF" börjar blinka finns ingen alternativ frekvens för stationen.

### Obs!

Om det inte finns alternativa frekvenser, eller om du inte behöver söka efter någon, stänger du av AF-funktionen genom att välja "AF-OFF".

Om du vill ...	... trycker du på
Ändra teckenfönstrets visningsalternativ	(DISPLAY/PTY) eller (PTY/DSPL)

## RDS-tjänster

RDS-informationen ger dig också tillgång till bl.a.:

- **Automatisk sökning** av kanaler – praktiskt under långa bilfärder. — AF → sidan 12
- Ta emot **trafikmeddelanden**, även när du lyssnar på andra program/källor. — TA → sidan 13
- Välja station efter **typen av program** den sänder. — PTY → sidan 14
- Automatisk **inställning** av klockan. — CT → sidan 15

### Obs!

- Vissa av RDS-tjänsterna finns inte i alla länder.
- RDS fungerar inte om signalstyrkan är för dålig eller om den inställda stationen inte har RDS-tjänster.

## Stationer som saknar alternativa frekvenser

Tryck på någon sida av **SEEK** medan stationsnamnet blinkar (inom 8 sekunder).

Radion börjar då söka efter en annan frekvens med samma PI-information (PI – Programidentifikation) (“PI SEEK” visas).

Om radion inte hittar samma PI, återgår den till den senast valda frekvensen.

## Lyssna på en och samma regionalkanal

När AF-funktionen är på: Fabriksinställningen för radion gör att mottagningen begränsas till en specifik region. Radion tar då inte in någon annan regionalstation med starkare signal.

När du lämnar regionalstationens sändningsområde, eller om du vill utnyttja hela AF-funktionen, ska du välja “REG-OFF” på menyn MENU (sidan 18).

### Obs!

Funktionen går inte använda i Storbritannien och i vissa andra områden.

## Funktionen Local Link (Endast i Storbritannien)

Funktionen gör att du kan välja andra lokala stationer i området även om de inte är lagrade på dina nummerknappar.

- 1 Tryck på en nummerknapp (1 till 6) som har en lokal station lagrad.
- 2 Tryck på nummerknappen med lokalstationen igen inom 5 sekunder.
- 3 Fortsätt tills den önskade lokalstationen hittas.

## Ta emot trafikinformation

— TA/TP

Genom att aktivera TA (Traffic Announcement) och TP (Traffic Programme) kan du automatiskt ställa in en FM-station som sänder trafikmeddelanden. Dessa inställningar fungerar oberoende av vilken FM-kanal/källa eller CD/MD-enhet som du lyssnar på. Efter trafikmeddelandet återgår enheten till källan du lyssnar på.

Tryck på knappen **TA** upprepade gånger tills “TA-ON” visas.

Enheten börjar nu söka efter stationer med trafikinformation.

“TP” indikerar mottagning av sådana stationer, medan “TA” blinkar under ett trafikmeddelande. Så länge “NO TP” indikeras fortsätter enheten att söka efter stationer med TP.

Välj “TA-OFF” om du inte vill ha trafikinformation.

---

Om du vill ...      ... trycker du på

---

Avbryta pågående **TA** meddelande

---

### Tips!

Du kan också avbryta pågående meddelanden genom att trycka på knappen **SOURCE** eller **MODE**.

## Förinställa volymen för trafikmeddelanden

Du kan förinställa volymnivån för trafikmeddelanden så att du inte riskerar att missa dem.

- 1 Vrid volymkontrollen till önskad nivå.
- 2 Håll knappen **TA** intryckt under 2 sekunder.  
“TA” visas och inställningen lagras.

## Ta emot brådsnkande meddelanden

Om det kommer ett brådsnkande meddelande när du lyssnar på en FM-station, ett kassetband eller CD/MD (tillval) och inte har AF eller TA på, växlar enheten till brådsnkande meddelande.

## Förinställa RDS-stationer med AF/TA-inställning

När du förinställer RDS-stationer lagras enheten varje stations AF/TA-inställning (on/off) och frekvens. Du kan välja olika inställning (för AF, TA, eller båda) för individuellt förinställda stationer, eller samma inställning för alla förinställda stationer. Om du förinställer stationer med "AF-ON" lagras enheten automatiskt de stationer som ger starkast radiosignal.

### Förinställa alla stationer med samma inställning

- 1 Välj ett FM-band (sidan 10).
- 2 Tryck på **(AF)** och/eller **(TA)** för att välja "AF-ON" och/eller "TA-ON". Observera att när du väljer "AF-OFF" eller "TA-OFF", lagras både stationer som har RDS och stationer som saknar RDS.
- 3 Tryck på **(MENU)** och tryck sedan på någon av sidorna på **(DISC/PRESET)** eller **(PRESET)** upprepade gånger tills "BTM" visas.
- 4 Tryck på **(ENTER)** tills "BTM" börjar blinka.

### Förinställa olika inställningar för varje förinställd station

- 1 Välj ett FM-band och ta in önskad station (sidan 11).
- 2 Tryck på **(AF)** och/eller **(TA)** för att välja "AF-ON" och/eller "TA-ON".
- 3 Håll önskad nummerknapp (**(1)** till **(6)**) intryckt tills "MEM" visas. Upprepa från steg 1 när du ska ställa in andra stationer.

## Ta in stationer efter programtyp

— PTY

Du kan ta in en station genom att välja den typ av program du vill lyssna på.

Programtyper	Teckenfönster
Nyheter	NEWS
Aktuella frågor	AFFAIRS
Information	INFO
Sport	SPORT
Utbildning	EDUCATE
Radioteater	DRAMA
Kultur	CULTURE
Vetenskap	SCIENCE
Diverse	VARIED
Populärmusik	POP M
Rockmusik	ROCK M
Lättylssnat	EASY M
Lättylssnat klassiskt	LIGHT M
Klassiskt	CLASSICS
Andra typer av musik	OTHER M
Väder	WEATHER
Ekonomi	FINANCE
Barnprogram	CHILDREN
Sociala frågor	SOCIAL A
Religion	RELIGION
Ring till programmet	PHONE IN
Resor	TRAVEL
Fritid	LEISURE
Jazz	JAZZ
Countrymusik	COUNTRY
Lokal musik	NATION M
Gamla godingar	OLDIES
Folkmusik	FOLK M
Dokumentärer	DOCUMENT

### Obs!

Funktionen kan inte användas i länder där PTY (Programme Type) saknas.

- 1 Tryck på **DISPLAY/PTY** eller **PTY/DSP** under FM-mottagning tills "PTY" visas.



Om stationen sänder PTY-information visas den aktuella programtypens namn. Om den mottagna stationen inte har RDS eller om RDS-informationen inte tas emot, visas "-----" i teckenfönstret.

- 2 Tryck på knappen **DISC/PRESET** eller **PRESET** upprepade gånger tills den önskade programtypen visas.

Programtyperna visas i den ordning de står i tabellen.

Om programtypen inte är specificerad i RDS-informationen, visas "-----" i teckenfönstret.

- 3 Tryck på knappen **ENTER**.

Enheten börjar nu söka efter en station som sänder den valda programtypen.

## Ställa klockan automatiskt

— CT

Information om CT (Clock Time) från RDS-sändningen ställer klockan automatiskt.

- 1 Under radiomottagning, tryck på **MENU** och sedan på någon av sidorna på **DISC/PRESET** eller **PRESET** upprepade gånger tills "CT-OFF" visas.



- 2 Tryck på (+)-sidan av **SEEK** upprepade gånger tills "CT-ON" visas. Klockan är nu ställd.

- 3 Tryck på knappen **ENTER** när du vill återgå till normalt teckenfönster.

Välj "CT-OFF" i steg 2 om du vill ta bort CT-funktionen.

### Obs!

- Ibland går det inte att använda CT-funktionen trots att en RDS-station tas emot.
- Det kan föreligga skillnader mellan tidsinställningen för CT-funktionen och verklig tid.

## Andra funktioner

Du kan styra enheten (och valfria CD/MD-enheter \*1) med en Rotary Commander, fjärrkontroll (tillval).

## Använda fjärrkontrollen Rotary Commander

Sätt först på en passande etikett, beroende på hur du vill montera fjärrkontrollen Rotary Commander.

Du använder fjärrkontrollen Rotary Commander genom att trycka på knappar och/eller vrida på reglage.

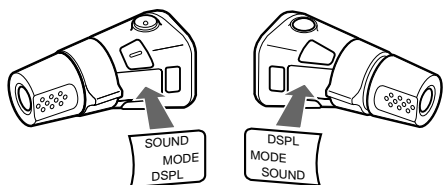

## Genom att trycka på knappar

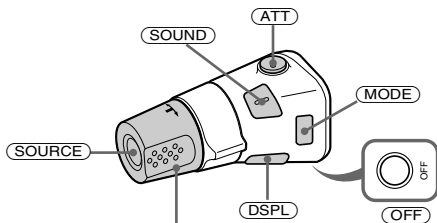

Vrid på VOL-kontrollen när du vill justera volymen.

### Tryck på ...

### ... om du vill

<b>SOURCE</b>	Byta källa (radio/CD*2/MD*2/Tape)
<b>MODE</b>	Byta funktionssätt (radio band/CD*2/MD*2/band, uppspelningsriktning)
<b>ATT</b>	Dämpa ljudet
<b>OFF</b> *3	Stoppa uppspelning eller radio-mottagning
<b>SOUND</b>	Justera ljudmenyn
<b>DSPL</b>	Ändra teckenfönstrets visningsalternativ

\*1 endast XR-CA600X/CA600V/CA600

\*2 Endast om motsvarande tillvalsutrustning är inkopplad (endast XR-CA600X/CA600V/CA600).

\*3 I bilar som inte har ACC-läge (tillbehör) läge i tändningslåset ska knappen (OFF) hållas intryckt under 2 sekunder så att klockan försvinner från teckenfönstret efter att tändningen har slagits av.

## Genom att vrida på reglaget

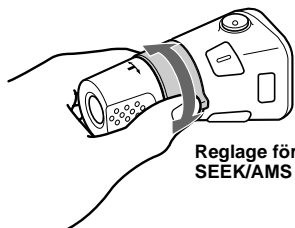

### Vrid och släpp om du vill:

- Söka efter början av spår på bandet.
- Ta in stationer automatiskt.
- Hoppa över spår på skivan.\*2

### Vrid, håll och släpp om du vill:

- Snabbspola framåt.
- Söka efter en station manuellt.
- Snabbspola ett spår framåt eller bakåt.\*2

### Tips!

När du vill starta uppspelningen under snabbspolning framåt trycker du på (MODE).

## Genom att skjuta in och vrida reglaget

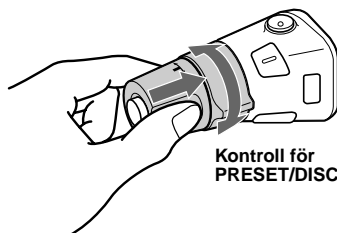

### Skjut in och vrid reglaget om du vill:

- Ta emot förinställda stationer.
- Växla skiva\*2.

## Ändra manöverriktningen

Reglagets manöverriktning är fabriksinställd enligt bilden nedan.

Om du vill öka

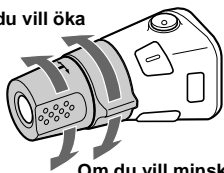

Om du vill minska

Om du måste montera reglaget på rattstångens högra sida kan du kasta om manöverriktningen.

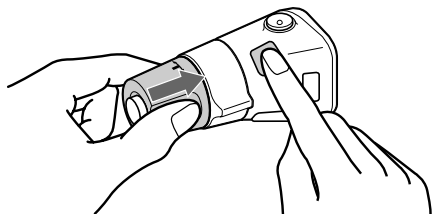

Håll knappen **(SOUND)** intryckt under 2 sekunder samtidigt som du trycker på VOL-kontrollen.

### Tips!

Du kan även ändra manöverriktningen för dessa kontroller med enheten (se "Ändra inställningarna för ljud och teckenfönster" på sid. 18).

## Justera tonkontrollerna

Du kan justera bas, diskant, balans och fader. Bas- och diskantnivåerna kan lagras var för sig för varje källa.

### 1 Välj funktionen du vill justera genom att trycka på **(SOUND)** upprepade gånger.

Varje gång du trycker på **(SOUND)** ändras visningsalternativen enligt följande:

**BAS (bass)** → **TRE (treble)** → **BAL (left-right)** → **FAD (front-rear)**

### 2 Justera de valda visningsalternativen genom att trycka på någon av sidorna av **(SEEK)**.

Om du justerar med hjälp av fjärrkontrollen Rotary Commander, ska du trycka på **(SOUND)** och vrida VOL-kontrollen.

### Obs!

Justera inom 3 sekunder efter att du valt visningsalternativ.

## Snabbdämpa ljudet

(Med hjälp av Rotary Commander eller den vanliga fjärrkontrollen)

Tryck på **(ATT)** på Rotary Commander eller fjärrkontrollen.

Nu visas "ATT-ON" helt kort i teckenfönstret innan "ATT" visas.

Om du vill återställa den tidigare volymnivån ska du trycka på **(ATT)** igen.

### Tips!

När du kopplar en biltelefons gränssnittskabel till ATT-kabeln, höjer enheten volymen automatiskt när ett telefonsamtal kommer in (Telephone ATT-funktion).

# Ändra inställningarna för ljud och teckenfönster

## — Meny

Följande visningsalternativ kan ställas in:

### SET (Set Up)

- CLOCK (sidan 8)
- CT (Clock Time) (sidan 15)
- BEEP — om du vill sätta på eller stänga av pipsignalen.
- RM (Rotary Commander) — om du vill ändra manöverriktningen för Rotary Commanders kontrollor.
  - Välj “NORM” om du vill använda Rotary Commander i det fabriksinställda läget.
  - Välj “REV” när du monterar Rotary Commander på höger sida av rattstängan.

### DSPL (Teckenfönster)

- D.INFO (Dual Information) — om du vill visa klocka och spelläge samtidigt (ON).
- AMBER/GREEN — om du vill ändra belysningsfärgen till gul eller grön (endast XR-CA600/L500).
- DIM (Dimmer) — om du vill ändra teckenfönstrets ljusstyrka (endast XR-CA600V/L500V).
  - Välj “ON” om du vill tona ned teckenfönstret.
  - Välj “OFF” om du vill inaktivera funktionen Dimmer.
- M.DSPL (Motion Display) — om du vill välja läget Motion Display från “1”, “2” och “OFF”.
  - Välj “1” om du vill visa dekorationslinjer i teckenfönstret och aktivera Demo display.
  - Välj “2” om du vill visa dekorationslinjer i teckenfönstret och inaktivera Demo display.
  - Välj “OFF” om du vill inaktivera funktionen Motion Display.
- A.SCRL (Auto Scroll)\*
  - Välj “ON” om du vill gå i genom samtliga automatiskt visade namn som har fler än 8 tecken.
  - När Auto är inställd på från och skiv/spårnamnet är ändrat, visas inte skiv/spårnamnet.

\* Om ingen CD eller MD spelas, visas inte detta alternativ. (endast XR-CA600X/CA600V/CA600)

### SND (Sound)

- LOUD (Loudness) — om du höra bas och diskant även vid låga ljudnivåer. Bas och diskant förstärks (endast XR-CA600V/CA600/L500V/L500).

### P/M (Uppspelningsläge)

- LOCAL-ON/OFF (Lokal sökning) (sidan 10)
  - Välj “ON” om du bara vill ta in stationer med starkare signaler.
- MONO-ON/OFF (Mono-läge) (sidan 10)
  - Välj “ON” om du vill höra FM-utsändningar i mono. Välj “OFF” om du vill återgå till normalläge.
- REG-ON/OFF (Regional) (sidan 13)

**1 Tryck på knappen **(MENU)**.**  
Om du vill ställa in A.SCRL ska du trycka på **(MENU)** under uppspelning av CD/MD.

**2 Tryck på någon av sidorna av **(DISC/PRESET)** eller **(PRESET)** upprepade gånger tills det önskade alternativet visas.**

**3 Tryck på (+)-sidan av **(SEEK)** om du vill välja önskad inställning (Exempelvis: ON eller OFF).**

**4 Tryck på knappen **(ENTER)**.**  
När inställningen är utförd återgår teckenfönstret till normalt spelläge.

#### Obs!

Visningsalternativet kan variera beroende på vilken typ av källa som används.

#### Tips!

Du kan smidigt växla mellan kategorierna (“SET”, “DSPL”, “SND”, “P/M” och “EDIT”) genom att trycka på någon av sidorna av **(DISC/PRESET)** eller **(PRESET)** under 2 sekunder.



## Välja ljudmiljö

— My Best sound Position - (Bästa lyssningsplats) (MBP)

När du är ensam i bilen kan "MBP" ge dig den bästa ljudmiljön.

"MBP" har två förinställda lägen som justerar balans och fader. Du kan lätt välja någon av med hjälp av MBP-knappen.

Teckenfönstret	Balansnivå		Fadernivå	
	Höger	Vänster	Främre	Bakre
MBP-A	- 4dB	0	0	- 4dB
MBP-B	0	- 4dB	0	- 4dB
MBP-OFF	0	0	0	0

Tryck på (MBP) upprepade gånger för att få önskat lyssningsläge.

Läget för "MBP" visas i teckenfönstret i den ordning de står i tabellen.



Teckenfönstret återgår till normalt uppspelningsläge efter en sekund.

Du kan justera balans och fader mer exakt genom att trycka på knappen (SOUND) (se "Justera tonkontrollerna" på sid. 17).

### Obs!

- När BAL (balans) eller FAD (fader) i "Justera tonkontrollernd" (sidan 17) har justerats återgår MBP-inställningen till OFF.
- När MBP är i läget OFF aktiveras BAL- och FAD-inställningarna.

## Ställa in equalizer

Du kan välja en equalizer-kurva för sju olika musiktyper (XPLÖD, VOCAL, CLUB, JAZZ, NEW AGE, ROCK, CUSTOM och OFF (equalizern avstängd)).

Du kan lagra och justera equalizerns inställningar för frekvens och nivå.

### Välja equalizerns kurva

1 Tryck på (SOURCE) om du vill välja en källa (radio, CD, MD eller kassetband).

2 Tryck på knappen (EQ7) upprepade gånger tills du får fram den önskade kurvan.

Varje gång du trycker på (EQ7) ändras visningsalternativen.



Om du vill ta bort equalizer-effekten ska du välja "OFF". Teckenfönstret återgår till normalt uppspelningsläge efter 3 sekunder.

### Justera equalizerns kurva

1 Tryck på knappen (MENU).

2 Tryck på någon av sidorna av (DISC/PRESET) eller (PRESET) upprepade gånger tills "EQ7 TUNE" visas och tryck sedan på (ENTER).

3 Tryck på någon av sidorna av (SEEK) om du vill välja önskad equalizer-kurva och tryck sedan på (ENTER).  
Varje gång du trycker på (SEEK) ändras visningsalternativet.

fortsätt till nästa sida →

#### 4 Välja önskad frekvens och nivå.

- 1 Tryck på någon av sidorna av **(SEEK)** när du vill välja önskad frekvens.

Varje gång du trycker på **(SEEK)** ändras frekvensen.

62 (Hz) ↔ 157 (Hz) ↔ 396 (Hz) ↔  
1k (Hz) ↔ 2.5k (Hz) ↔ 6.3k (Hz) ↔  
16k (Hz)

- 2 Tryck på någon av sidorna av **(DISC/PRESET)** eller **(PRESET)** när du vill justera volymnivån.

Volymnivån kan justeras stegvis 1 dB i taget från -10 dB till +10 dB.



Om du vill återställa den förinställda equalizer-kurvan ska du hålla **(ENTER)** intryckt under 2 sekunder.

#### 5 Tryck på knappen **(MENU)** två gånger.

När effektinställningarna är utförda visas normalt uppspelningsläge.

## CD/MD-enhet (tillval)

### (endast XR-CA600X/CA600V/CA600)

Denna enhet kan styra externa CD/MD-enheter. Om du ansluter en annan CD-enhet med funktionen CD TEXT och CUSTOM FILE (skivminne) visas CD TEXT-informationen i teckenfönstret när du spelar en CD TEXT-skiva.

## Spela en CD eller MD

- 1 Tryck på knappen **(SOURCE)** upprepade gånger om du vill välja "CD" eller "MD".
- 2 Tryck på knappen **(MODE)** upprepade gånger tills den önskade enheten visas.  
Uppspelningen av din CD/MD startar.

Om du vill ...	... trycker du på
Stoppa uppspelning	<b>(OFF)</b>
Hoppa över skivor – Skivsortiment	<b>(DISC/PRESET)</b> (+/-)
Hoppa över spår – Automatisk musiksökning	<b>(SEEK)</b> (◀◀/▶▶) [en gång för varje spår]
Snabbspela framåt eller bakåt – Manuell sökning	<b>(SEEK)</b> (◀◀/▶▶) [håll till önskad punkt]

## Visningsalternativ i teckenfönstret

När skiva/spår ändras kan vilken förinspelad titel som helst\*<sup>1</sup> på den nya skivan eller det nya spåret automatiskt visas (om funktionen Auto Scroll är inställd på "ON", visas namn med fler än 8 tecken (sidan 18)).

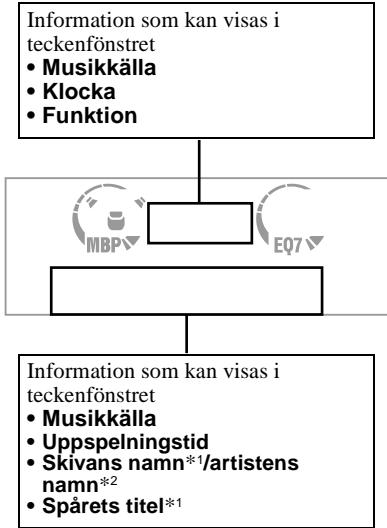

### Om du vill ... trycker du på

Växla visningsalternativ **(DISPLAY/PTY)**

Rulla visningsalternativ **(SCROLL)**

\*<sup>1</sup> "NO NAME" anger att det inte finns Disc Memo (sidan 22) eller något förinspelat namn att visa.

\*<sup>2</sup> Endast för CD TEXT-skivor med artistens namn.

#### Obs!

- Vissa tecken kan inte visas.
- För vissa CD TEXT-skivor med många tecken visas ingen information
- Den här enheten kan inte visa artistens namn för vart och ett av spåren på en CD TEXT-skiva.

#### Tips!

När Auto Scroll är inställd på OFF och skiv/spårnamnet är ändrat, visas inte skiv/spårnamnet.

## Spela spår upprepade gånger

— Upprepad uppspelning

Du kan välja:

- REP-1 — om du vill spela om ett spår.
- REP-2 — om du vill spela om hela skivan.

**Tryck upprepade gånger på (3) (REP) under uppspelningen tills den önskade inställningen visas i teckenfönstret.**

Repeat Play startar.

När du vill återgå till normal uppspelning väljer du "REP-OFF".

## Spela spår i slumpvis ordningsföljd

— Slumpmässig uppspelning

Du kan välja:

- SHUF-1 — om du vill spela skivans spår i slumpmässig ordningsföljd.
- SHUF-2 — om du vill spela CD- eller MD-enhetens spår i slumpmässig ordningsföljd.
- SHUF-ALL\* — om du vill spela alla spår i alla anslutna CD/(MD)-enheter i slumpmässig ordningsföljd.

\* Fungerar endast om två eller flera valfria CD/MD-enheter är anslutna.

**Tryck upprepade gånger på (6) (SHUF) under uppspelningen tills den önskade inställningen visas i teckenfönstret.**

Shuffle Play startar.

När du vill återgå till normal uppspelning väljer du "SHUF-OFF".

#### Obs!

"SHUF-ALL" blandar inte spår mellan en CD-enhet och en MD-enhet.

# Namnge en CD

— Skivminne (För en CD-enhet med funktionen CUSTOM FILE)

Du kan ge varje skiva ett eget namn (Disc Memo). Du kan skriva in upp till 8 tecken för en skiva. Om du namnger en skiva kan du söka efter den på namnet (sidan 23).

- 1 Börja spela skivan du vill namnge.
- 2 Tryck på **(MENU)**, och tryck sedan på någon av sidorna på **(DISC/PRESET)** upprepade gånger tills "NAMEEDIT" visas.
- 3 Tryck på knappen **(ENTER)**.



Skivan spelas om under namngivningen.

## 4 Ange tecknen.

- 1 Tryck på **(+)**\*1 på **(DISC/PRESET)** upprepade gånger för att välja önskat tecken.

A → B → C ... → 0 → 1 → 2 ... → + →  
- → \* ... → - \*2 → A

\*1 För motsatt riktning, tryck på (-)-sidan av **(DISC/PRESET)**.

\*2 (mellanslag)

- 2 Tryck på **(+)**-sidan av **(SEEK)** när du har hittat önskat tecken.



Om du trycker på **(-)**-sidan av **(SEEK)** kan du flytta bakåt till vänster.

- 3 Om du vill skriva in hela namnet repeterar du steg 1 och 2.
- 5 Tryck på **(ENTER)** om du vill återgå till normal uppspelning.

## Tips!

- Skriv över eller ange " \_ " om du vill rätta till eller radera ett namn.
- Det finns ett annat sätt att starta namngivningen av en CD: Tryck på **(LIST)** under 2 sekunder istället för att utföra steg 2 och 3. Du kan även slutföra namngivningen genom att trycka på **(LIST)** under 2 sekunder istället för att utföra steg 5.
- Du kan namnge CD-skivor på en enhet som inte har funktionen CUSTOM FILE om enheten är ansluten tillsammans med en CD-enhet som har denna funktion. Disc Memo lagras i minnet i den CD-enhet som har funktionen CUSTOM FILE.

## Obs!

REP-1/shuffle play fungerar inte förrän Name Edit är utfört.

## Överblicka Disc Memo

Disc Memo är ett visningsalternativ i teckenfönstret och har därmed företräde framför all CD TEXT-information.

### Om du vill ... .. trycker du på

Överblicka **(DISPLAY/PTY)** under uppspelning av CD/CD TEXT-skivor

## Tips!

gå till sidan 21 om du vill veta mer om visningsalternativ i teckenfönstret.

## Radera Disc Memo

- 1 Tryck på knappen **(SOURCE)** upprepade gånger om du vill välja "CD".
- 2 Tryck på knappen **(MODE)** upprepade gånger om du vill välja den CD-enhet som lagrar Disc Memo.
- 3 Tryck på knappen **(MENU)**, och tryck sedan på någon av sidorna på **(DISC/PRESET)** upprepade gånger tills "NAME DEL" visas.
- 4 Tryck på knappen **(ENTER)**. De lagrade namnen visas i den ordning de skrevs in.
- 5 Tryck upprepade gånger på någon av sidorna av **(DISC/PRESET)** för att få fram det skivnamn som du vill radera. De lagrade namnen visas i den ordning de skrevs in.
- 6 Håll knappen **(ENTER)** intryckt under 2 sekunder. Namnet raderas. Upprepa steg 5 och 6 om du vill radera andra namn.

## 7 Tryck på knappen **(MENU)** två gånger.

CD-spelaren återgår då till normal uppspelning.

### Obs!

- När Disc Memo för en CD TEXT-skiva har raderats visas den ursprungliga CD TEXT-informationen.
- Om du inte kan hitta det Disc Memo du vill radera kan du välja en annan CD-enhet i steg 2.

## Söka skivor efter namn

— Lista namn (För en CD-enhet med funktionen CD TEXT/CUSTOM FILE eller en MD-enhet)

Den här funktionen kan du använda för skivor som du har namngivit\*<sup>1</sup> eller för CD TEXT-skivor\*<sup>2</sup>.

\*1 Söka efter skivor på namnet: När du namnger en CD (sidan 22) eller en MD.

\*2 Söka efter skivor på CD TEXT-informationen: När du spelar en CD TEXT-skiva på en CD-enhet som har funktionen CD TEXT.

## 1 Tryck på knappen **(LIST)**.

Det angivna namnet visas i teckenfönstret.



## 2 Tryck på någon av sidorna av **(DISC/PRESET)** upprepade gånger tills du hittar den önskade skivan.

## 3 Tryck på knappen **(ENTER)** när du vill spela skivan.

### Obs!

Vissa bokstäver kan inte visas (undantag: Disc Memo).

## Välja att spela upp vissa spår

— Bank (För en CD-enhet med funktionen CUSTOM FILE)

Om du namnger skivan kan du ställa in CD-spelaren så att den spelar de spår du vill höra.

- 1 Börja spela skivan du vill namnge.
- 2 Tryck på knappen **(MENU)**, och tryck sedan på någon av sidorna på **(DISC/PRESET)** upprepade gånger tills “BANK SEL” visas.
- 3 Tryck på knappen **(ENTER)**.

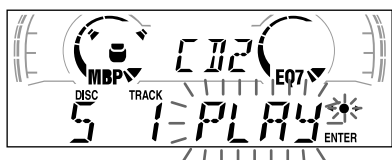

### 4 Namnge spår.

- 1 Tryck upprepade gånger på någon av sidorna av **(SEEK)** för att få fram det spår som du vill namnge.
  - 2 Tryck på knappen **(ENTER)** upprepade gånger om du vill välja “PLAY” eller “SKIP”.
- 5 Upprepa steg 4 om du vill ställa in “PLAY” eller “SKIP” för alla spår.
  - 6 Tryck på knappen **(MENU)** två gånger. CD-spelaren återgår då till normal uppspelning.

#### Obs!

- Du kan ställa in “PLAY” och “SKIP” för upp till 24 spår.
- Det går inte att ställa in “SKIP” för alla spår på en CD.

## Spela utvalda spår

Du kan välja:

- “BANK-ON” — om du vill spela spårerna med inställningen “PLAY”.
- “BANK-INV” (Inverse) — om du vill spela spårerna med inställningen “SKIP”.

- 1 Tryck på knappen **(MENU)** under uppspelningen, och tryck sedan på någon av sidorna på **(DISC/PRESET)** upprepade gånger tills “BANK-ON”, “BANK-INV” eller “BANK-OFF” visas.
- 2 Tryck på (+) sidan av **(SEEK)** upprepade gånger tills önskad inställning visas.

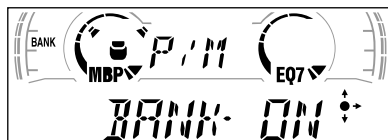

- 3 Tryck på knappen **(ENTER)**. Uppspelningen startar efter det pågående spåret.

När du vill återgå till normal uppspelning väljer du “BANK-OFF” i steg 2.

# Ytterligare information

## Underhåll

### Byta säkringar

Se till att de nya säkringarna har samma ampere-tal som de ursprungliga. Om en säkring går ska du kontrollera strömkontakten och byta ut säkringen. Om säkringen går igen kan det föreligga fel i enheten. Då kontaktar du närmaste Sony-återförsäljare.

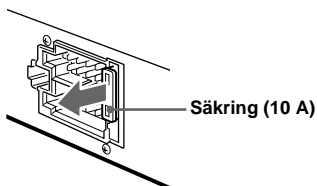

### Varning!

Enheten kan ta skada om du använder en säkring vars ampere-tal är högre än den säkring som medföljde enheten.

### Rengöra kontaktarna

Om kontaktarna mellan enheten och frontpanelen inte är rena kan enhetens funktionsduglighet försämrats. Detta kan du förhindra genom att ta bort frontpanelen (sidan 7) och rengöra kontaktarna med en bomullspinne doppad i alkohol. Rengör försiktigt utan att trycka alltför hårt. I annat fall kan kontaktarna skadas.

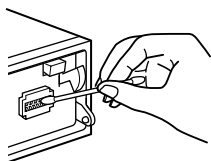

Huvudenheten



Frontpanelens baksida

### Obs!

- Av säkerhetsskäl ska du slå av tändningen och ta ut nyckeln ur tändningslåset innan du rengör kontaktarna.
- Vidrör aldrig kontaktarna med fingrarna eller med metallföremål.

## Byta litiumbatterier

Under normala förhållanden håller batterierna i ca 1 år. (Livslängden kan vara kortare än så, beroende på hur de används.) När batterierna börjar bli svaga minskar fjärrkontrollens räckvidd. Byt ut batteriet mot ett nytt CR2025 litiumbatteri.

### VARNING

*Explosionsfara vid felaktigt batteribyte.*

*Använd samma batterityp eller en likvärdig typ som rekommenderas av apparattillverkaren.*

*Kassera använt batteri enligt gällande föreskrifter.*

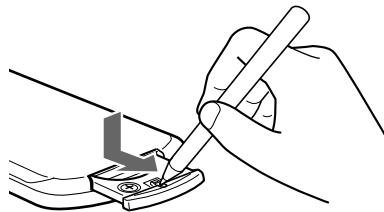

+sidan ska vara uppåt

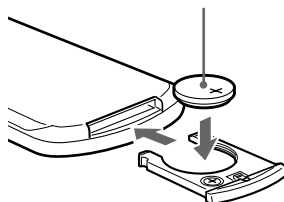

## Att tänka på när det gäller litiumbatterier

- Barn ska inte komma i kontakt med litiumbatterier. Kontakta omedelbart läkare om ett barn skulle råka svälja ett batteri.
- Torka av batteriet med en torr trasa så att kontakten blir god.
- Var noga med att batteripolerna ligger rätt när du sätter i batteriet.
- Undvik att hålla batteriet med en metallpincett, då det kan leda till kortslutning.

### VARNING!

Explosionsrisk, när litiumbatteriet hanteras på fel sätt.

Ladda inte upp litiumbatteriet. Ta inte isär litiumbatteriet. Elda inte upp litiumbatteriet.

## Ta ut enheten

### 1 Ta bort fronthöljet

- 1 Ta bort frontpanelen (sidan 7).
- 2 Tryck in klämman på fronthöljet med en skruvmejsel.

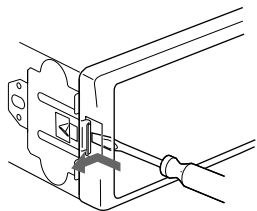

- 3 Upprepa steg 2 på den andra sidan.

### 2 Ta ut enheten

- 1 Använd en liten skruvmejsel och tryck in klämman på enhetens vänstra sida. Dra sedan ut den vänstra sidan tills spärren släpper.

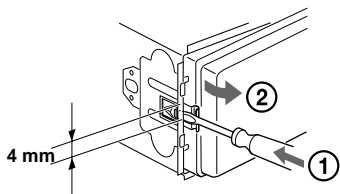

- 2 Upprepa steg 1 på höger sida.
- 3 Skjut ut enheten.



# Tekniska data

## Bandspelardelen

Bandspår	4-spår 2-kanal stereo
Svaj och brum	0,08 % (WRMS)
Frekvensomfång	30 – 18.000 Hz

Signal/brusförhållande

Kassettyp	
TYPE II, IV	61 dB
TYPE I	58 dB

## Radiodelen

### FM

Mottagningsområde	87,5 – 108,0 MHz
Antennuttag	Extern antennanslutning
Mellanfrekvens	10,7 MHz/450 kHz
Brukbar känslighet	8 dBf
Selektivitet	75 dB vid 400 kHz
Signal/brusförhållande	66 dB (stereo), 72 dB (mono)
Harmonisk distorsion vid 1 kHz	0,6 % (stereo), 0,3 % (mono)
Separation	35 dB vid 1 kHz
Frekvensomfång	30 -15.000 Hz

### MW/LW

Mottagningsområde	MW: 531 – 1,602 kHz LW: 153 – 279 kHz
Antennuttag	Extern antennanslutning
Mellanfrekvens	10,7 MHz/450 kHz
Känslighet	MW: 30 µV LW: 40 µV

## Förstärkardelen

Utgångar	Högtalarutgångar (Sure Seal-anslutningar)
Högtalarimpedans	4 – 8 ohm
Maximal uteffekt	50 W × 4 (vid 4 ohm)

## Allmänt

Utgångar	Ljudutgångar (baksidan) Relästyrning för motorantenn Styrning av effektförstärkare
Ingångar	Styrning av telefondämpning (Telephone ATT) BUS-kontrollringång* BUS-ljudingång* Fjärrkontrollringång Antennringång
Tonkontroller	Bas ±8 dB vid 100 Hz Diskant ±8 dB vid 10 kHz 100 Hz +8 dB 10 kHz +2 dB
Loudness	Strömförsörjning (minusjordad strömkrets)
Mått	bilbatteri för 12 V likström Cirka 178 × 50 × 176 mm (b/h/d)
Monteringsmått	Cirka 182 × 53 × 161 mm (b/h/d)
Vikt	Cirka 1,2 kg
Medföljande tillbehör	Installationsdelar och anslutningar (1 sats, utom strömkabel) Förvaring för frontpanelen (1)
Valfria tillbehör	Fjärrkontrollen Rotary Commander RM-X4S Fjärrkontroll RM-X114 BUSS-kabel (försedd med en RCA pin-kabel) RC-61 (1 m), RC-62 (2 m) CD-växlare (10 skivor) CDX-848X, CDX-646 MD-växlare (6 skivor) MDX-65 Källväljare XA-C30
Tillvalsutrustning	

\* endast XR-CA600X/CA600V/CA600

### Obs!

Denna enhet kan inte anslutas till en digital förstärkare eller equalizer.

Rätt till ändringar av utförande och tekniska data förbehålles.

---

## Felsökning

Med hjälp av följande kontrollista kan du vidta lämpliga åtgärder om det uppstår problem med enheten.

Kontrollera anslutningen och drifrutinerna innan du börjar läsa kontrollistan.

---

### Allmänt

#### Inget ljud.

- Vrid på volymkontrollen medurs när du vill justera volymen.
- Stäng av ATT-funktionen.
- Ställ in fader-kontrollen till mittläget för system med 2 högtalare.

---

#### Innehållet i minnet har raderats.

- RESET-knappen har tryckts in.  
→ Lagra i minnet igen.
- Strömkabeln eller batteriet har kopplats ifrån.
- Strömkabeln är inte korrekt ansluten.

---

#### Inget pip-ljud.

Pip-ljudet har tagits bort (sidan 18).

---

#### Visningsalternativen i teckenfönstret försvinner eller visas inte.

- Klockan försvinner från teckenfönstret om du håller **(OFF)** intryckt under 2 sekunder.  
→ Håll **(OFF)** intryckt under 2 sekunder igen om du vill visa klockan.
- Ta bort frontpanelen och rengör kontaktarna. Mer information finns i avsnittet "Rengöra kontaktarna" (sidan 25).

---

#### Lagrade stationer och korrekt tid har raderats.

#### Säkringen har gått.

#### Enheten ger ifrån sig missljud när tändningsnyckeln är i läget ON, ACC eller OFF.

Kablarna är inte korrekt kopplade till bilens strömanslutning.

---

#### Enheten saknar strömförsörjning.

- Kontrollera anslutningen. Kontrollera säkringen om anslutningen är OK.
- Bilens saknar ACC-läge.  
→ Tryck på **(SOURCE)** (eller lägg i ett kassetband) när du vill sätta på enheten.

---

#### Strömmen till enheten är på hela tiden.

Bilen saknar ACC-läge.

---

#### Elantennen skjuts inte ut.

Elantennen saknar reläbox.

---

---

## Spela upp kassetband

#### Ljudet är förvrängt.

Bandhuvudet är smutsigt.

→ Rengör bandhuvudet med någon av de rengöringskassetter som finns i handeln.

---

#### AMS fungerar inte ordentligt.

- Det finns störningar i mellanrummet mellan spåren.
  - Mellanrummet är för litet (mindre än 4 sekunder).
  - En lång paus, eller ett avsnitt med låg frekvens eller mycket lågt ljud hanteras som ett tomt mellanrum.
- 

---

## Radiomottagning

#### Det går inte att göra några förinställningar.

- Lagra korrekt frekvens i minnet.
- Sändningssignalen är för svag.

---

#### Det går inte att ta emot stationerna.

#### Missljud hörs.

- Anslut styrkabeln från en elantenn (blå) eller en strömkabel (röd) till en antennförstärkares strömkabel. (Endast när det finns en FM/MW/LW-antenn inbyggd i bilens bak- eller sidorutor).
- Kontrollera bilens antennanslutning.
- Elantennen kommer inte upp.  
→ Kontrollera anslutningen för elantennens styrkabel.
- Kontrollera frekvensen.

---

#### Det går inte att utföra automatisk inställning.

- Läget lokalsökning är inställt på "ON".  
→ Ställ in läget lokal sökning på "OFF" (sidan 18).
- Sändningssignalen är för svag.  
→ Utföra manuell inställning.

---

#### "ST" blinkar i teckenfönstret.

- Ställ in rätt frekvens.
- Sändningssignalen är för svag.  
→ Ändra till monomottagning (sidan 18).

---

#### Ett program som sänds i stereo hörs i mono.

Enheten är inställd på läget mono.

→ Ta bort läget monomottagning (sidan 18).

---

## RDS

### Funktionen SEEK startar efter några sekunders lyssning.

- Stationen är inte TP eller har för svag signal.  
→ Tryck på (AF) eller (TA) upprepade gånger tills "AF-OFF" eller "TA-OFF" visas.

### Inga trafikmeddelanden hörs.

- Aktivera "TA".
- Stationen har TP men skickar ändå inte ut trafikmeddelanden.  
→ Ta in en annan station.

### PTY visar "- - - - -".

- Stationen är ingen RDS-station.
- RDS-information har inte tagits emot.
- Stationen anger inte programtypen.

## Endast XR-CA600X/CA600V/CA600

### Uppspelning av CD/MD

#### Ljudet hoppar.

Smutsig eller skadad skiva.

## Felindikationer

### endast XR-CA600X/CA600V/CA600

(när valfri CD/MD-enhet är inkopplad)

### Felindikationer

Följande indikationer blinkar i ungefär 5 sekunder och ett larmljud hörs.

#### NO MAG

Skivmagasinet har inte lagts in i CD/MD-enheten.

→ Lägg in magasinet i CD/MD-enheten.

#### NO DISC

Det finns ingen skiva i CD/MD-enheten.

→ Lägg i en skiva i CD/MD-enheten.

#### ERROR\*1

- CD-skivan är smutsig eller har lagts in upp och ner.\*2  
→ Rengör skivan eller lägg in den korrekt.
- Det går inte att spela upp en MD-skiva pga. något problem.\*2  
→ Lägg in en annan MD.
- Det går inte att spela en CD/MD-skiva.  
→ Lägg in en annan CD/MD.

#### BLANK\*1

En oinspelad MD spelas.\*2

→ Spela en inspelad MD.

#### RESET

CD/MD-enheten fungerar inte.

→ Tryck på knappen RESET.

#### NOT READ

Antingen är MD-enhetens lucka öppen eller så har MD-skivorna lagts in på ett felaktigt sätt.

→ Stäng luckan eller lägg in skivorna korrekt.

#### HI TEMP

Den omgivande temperaturen är högre än 50°C.

→ Vänta tills temperaturen har sjunkit till under 50°C.

\*1 När ett fel uppstår under uppspelning av en CD eller MD visas inte skivnumret i teckenfönstret.

\*2 Numret på skivan som orsakar felet visas i teckenfönstret.

Kontakta närmaste Sony-återförsäljare om problemen kvarstår efter att du har vidtagit dessa åtgärder.

# Bem-vindo!

Obrigado por ter adquirido este leitor de cassetes da Sony. Pode tirar ainda maior partido de todas as funções deste leitor utilizando:

- **Acessórios de comando opcionais**

Comando rotativo RM-X4S

Comando tipo cartão de crédito RM-X114

## **Só no modelo XR-CA600X/CA600V/ CA600**

- Unidades de CD/MD opcionais (carregadores e leitores)\*1.
- Informação CD TEXT (que aparece se estiver a ouvir um disco CD TEXT\*2 numa unidade de CD opcional ligada que suporte a função CD TEXT).

\*1 *Este leitor só funciona com produtos Sony.*

\*2 *Um disco CD TEXT é um CD de música que contém informações, como o nome do disco, o nome do artista e os nomes das faixas. Estas informações estão gravadas no disco.*

# Índice

Localização dos controlos . . . . .	4
Precauções . . . . .	6
Notas sobre as cassetes . . . . .	6

## Preparativos

Reiniciar o aparelho . . . . .	7
Retirar o painel frontal . . . . .	7
Acertar o relógio . . . . .	8

## Leitor de cassetes

Ouvir uma cassette . . . . .	9
Reproduzir uma cassette nos vários modos . . . . .	9

## Rádio

Memorizar as estações manualmente	
— Memória da melhor sintonização (BTM) . . . . .	10
Ouvir as estações memorizadas . . . . .	10
Memorizar apenas as estações desejadas . . . . .	11
Sintonizar uma estação através de uma lista (só no modelo XR-CA600X/CA600V/CA600)	
— Listagem . . . . .	11

## RDS

Descrição geral da função RDS . . . . .	12
Resintonização automática para uma melhor recepção	
— Função AF (Frequências alternativas) . . . . .	12
Ouvir as informações de trânsito	
— TA/TP . . . . .	13
Pré-programar os dados AF e TA nas estações RDS . . . . .	14
Sintonizar as estações por tipo de programa	
— PTY . . . . .	14
Acerto automático do relógio	
— CT . . . . .	15

## Outras funções

Utilizar o comando rotativo . . . . .	16
Regular as características do som . . . . .	17
Reduzir rapidamente o som . . . . .	17
Alterar as programações do som e do visor	
— Menu . . . . .	18
Seleccionar a posição do som	
— My Best sound Position (A melhor posição de som) (MBP) . . . . .	19
Programar o equalizador . . . . .	19

## Unidade de CD/MD (opcional) (só no modelo XR-CA600X/ CA600V/CA600)

Reproduzir um CD ou MD . . . . .	20
Elementos do visor . . . . .	21
Reproduzir faixas repetidamente	
— Reprodução repetitiva . . . . .	21
Reproduzir as faixas por ordem aleatória	
— Reprodução aleatória . . . . .	21
Identificar um CD	
— Info do disco (Disc Memo) . . . . .	22
Localizar um disco pelo nome	
— Listagem . . . . .	23
Seleccionar faixas específicas para reprodução	
— Banco . . . . .	24

## Informações adicionais

Manutenção . . . . .	25
Desmontar o aparelho . . . . .	26
Características técnicas . . . . .	27
Resolução de problemas . . . . .	28
Visores de erro . . . . .	29

# Localização dos controlos

Para obter informações, consulte as páginas indicadas.

**TAPE** : Durante a reprodução de uma cassette **RADIO** : Se estiver a ouvir rádio

**MENU** : Se estiver no modo de menus

**CD/MD** : Durante a reprodução de um CD/MD (opcional) (só no modelo XR-CA600X/CA600V/CA600)

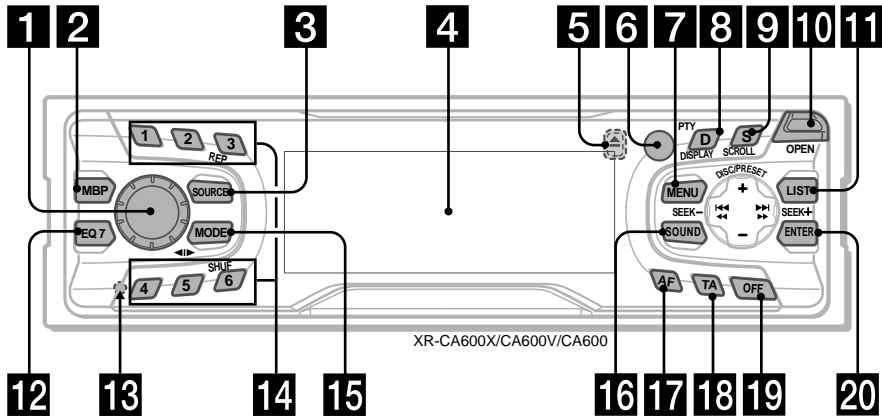

**1** Botão de controlo de volume 13

**2** Botão MBP 19

**3** Botão SOURCE (Ligação/Cassete/  
Rádio/CD\*1/MD\*1) 5, 9, 10, 11, 13, 19,  
20, 22

**4** Visor

**5** Botão ▲ (ejectar) (localizado na parte da  
frente do aparelho, atrás do painel frontal) 9

**6** Receptor para o comando tipo cartão  
de crédito

**7** Botão MENU 8, 9, 10, 14, 15, 18, 19,  
20, 22, 23, 24

**8** Botão DISPLAY/PTY (mudar modo do  
visor/tipo de programa)\*1 12, 15, 21,  
22

**9** Botão SCROLL\*1 21

**10** Botão OPEN 7, 9

**11** XR-CA600X/CA600V/CA600:

Botão LIST

**RADIO** 11

**CD/MD** 22, 23

XR-L500X/L500V/L500:

Botão PTY/DSPL 12, 15

**12** Botão EQ 7 19

**13** Botão RESET (localizado na parte da  
frente do aparelho, por trás do painel frontal)  
7

**14** Botões numéricos

**TAPE**

(3) REP 9

**RADIO** 10, 11, 13, 14

**CD/MD**

(3) REP 21

(6) SHUF 21

**15** Botão MODE (◀▶)

**TAPE** 9

**RADIO** 10, 11, 13

**CD/MD** 20, 22

**16** Botão SOUND 17, 19

**17** Botão AF 12, 14

**18** Botão TA 13, 14

**19** Botão OFF (Paragem/Desligar)\*2 5, 7,  
9, 20

**20** Botão ENTER

**RADIO** 11, 14

**MENU** 8, 9, 10, 15, 18, 19, 20, 22, 23,  
24

**CD/MD** 22, 24

\*1 XR-CA600X/CA600V/CA600 apenas

\*2 Aviso que aparece se instalar o leitor  
num automóvel sem posição ACC  
(acessórios) na chave de ignição

Depois de desligar a ignição, tem de  
carregar em (OFF) no aparelho durante 2  
segundos para desactivar o visor do relógio.  
Se não o fizer, o visor do relógio não se desliga e  
descarrega a bateria.

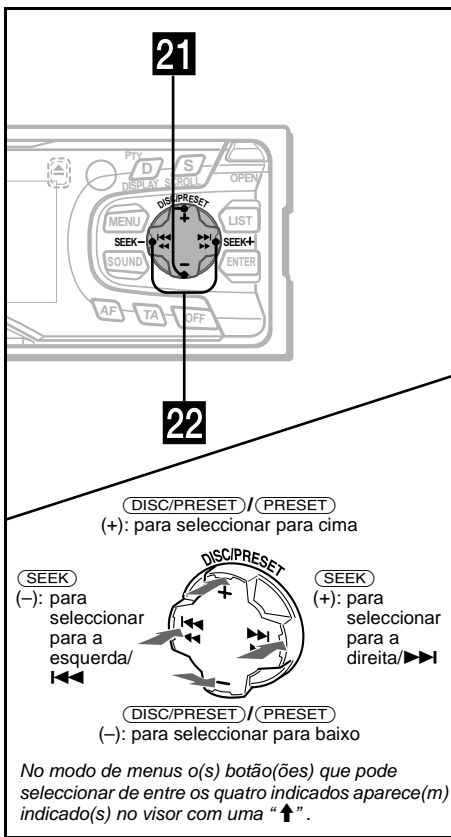

## Comando tipo cartão de crédito RM-X114 (opcional)

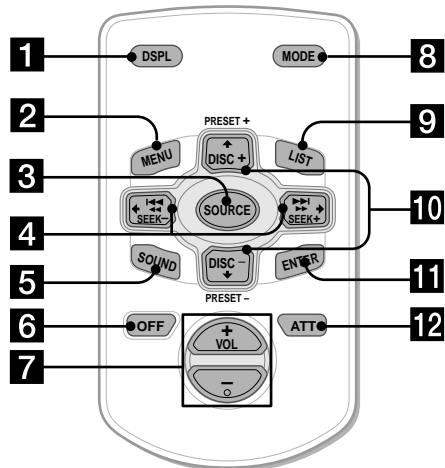

Os botões do comando tipo cartão de crédito têm as mesmas funções dos botões correspondentes do leitor.

- 21** XR-CA600X/CA600V/CA600:  
**Botões DISC/PRESET (+/-)**  
 XR-L500X/L500V/L500:  
**Botões PRESET (+/-)**
- |       |                                      |
|-------|--------------------------------------|
| RADIO | 10, 11, 15                           |
| MENU  | 8, 9, 10, 14, 15, 18, 19, 20, 22, 24 |
| CD/MD | 20, 22, 23                           |
- 22** Botões **SEEK (-/+)**
- |       |                              |
|-------|------------------------------|
| TAPE  | 9                            |
| RADIO | 10, 11, 13                   |
| MENU  | 8, 9, 15, 17, 18, 19, 20, 24 |
| CD/MD | 20, 22, 24                   |

- 1** Botão DSPL
- 2** Botão MENU
- 3** Botão SOURCE
- 4** Botões SEEK (←/→)
- 5** Botão SOUND
- 6** Botão OFF
- 7** Botões VOL (-/+)
- 8** Botão MODE
- 9** Botão LIST<sup>\*3</sup>
- 10** Botões DISC<sup>\*3</sup>/PRESET(↑/↓)
- 11** Botão ENTER
- 12** Botão ATT

<sup>\*3</sup> Não disponível para o modelo XR-L500X/L500V/L500

### Nota

Se carregar em **(OFF)** durante 2 segundos para desligar o leitor, não pode comandá-lo com o comando tipo cartão de crédito, excepto se carregar em **(SOURCE)** no leitor ou introduzir uma cassette para activar primeiro o leitor.

### Sugestão

Consulte "Substituir a pilha de lítio" para obter mais informações sobre como substituir as pilhas (página 25).

## Precauções

- Se o carro estava estacionado ao sol, deixe o leitor arrefecer antes de o ligar.
- Se o aparelho não receber corrente, verifique primeiro as ligações. Se tudo estiver em ordem, verifique o fusível.
- Se não ouvir o som das colunas de um sistema de duas colunas, regule o controlo fader para a posição central.
- Se reproduzir uma cassette durante muito tempo, esta pode aquecer devido ao amplificador incorporado. No entanto, isto não é sinal de avaria.

Se tiver problemas ou dúvidas relativas ao aparelho que não estejam descritos neste manual, entre em contacto com o agente Sony mais próximo.

### Para manter um som de alta qualidade

Não deixe cair sumo ou outras bebidas dentro do aparelho ou em cima das cassetes.



## Notas sobre as cassetes

### Cuidados a ter com as cassetes

- Não toque na superfície de uma cassette pois qualquer tipo de sujidade ou pó podem sujar as cabeças.
- Afaste as cassetes de equipamentos com ímanes incorporados, como colunas e amplificadores, pois pode provocar distorções na gravação ou desgravação.
- Não exponha as cassetes à luz solar directa, a temperaturas demasiado baixas ou à humidade.
- Se a fita da cassette não estiver bem esticada pode ficar presa no aparelho. Antes de introduzir uma cassette, utilize um lápis ou um objecto semelhante para enrolar bem a fita.

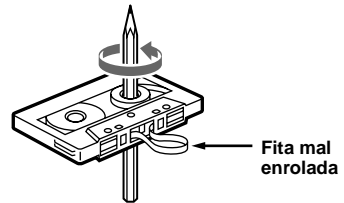

- Cassetes empenadas e etiquetas descoladas podem provocar problemas quando introduzir ou ejectar as cassetes. Retire ou substitua as etiquetas descoladas.



- O som pode apresentar distorções quando reproduzir a cassette. Deve limpar as cabeças do leitor de cassetes depois de cada 50 horas de utilização.

### Não se recomenda a utilização de cassetes com uma duração superior a 90 minutos, excepto se quiser reproduzir a cassette continuamente durante muito tempo

A fita utilizada neste tipo de cassetes é muito fina e fica demasiado esticada com facilidade.

A reprodução e paragem frequentes das cassetes pode fazer com que a fita fique enrolada no mecanismo do deck de cassetes.





# Preparativos

## Reiniciar o aparelho

Antes de utilizar o aparelho pela primeira vez ou depois de substituir a bateria do automóvel, tem de reiniciar o aparelho.

Retire o painel frontal e carregue no botão RESET com um objecto pontiagudo, como a ponta de uma esferográfica.



Botão RESET

### Nota

Se carregar no botão RESET desactiva o relógio e algumas das funções memorizadas.

## Retirar o painel frontal

Podem retirar o painel frontal do aparelho para impedir que seja roubado.

### Alarme de aviso

Se colocar a chave de ignição na posição OFF sem retirar o painel frontal, ouve um sinal sonoro de alarme durante alguns segundos.

Se ligar um amplificador opcional e não utilizar o do próprio aparelho, o som do sinal de alarme é desactivado.

### 1 Carregue em (OFF)\*.

A reprodução da cassette ou o rádio pára (a iluminação da chave e o visor mantêm-se acesos).

\* Se o automóvel não tiver posição ACC na chave de ignição, desligue o leitor carregando em (OFF) durante 2 segundos para evitar que a bateria se descarregue.

### 2 Carregue em (OPEN), faça deslizar o painel frontal para a direita e puxe, com cuidado, o lado esquerdo do painel para fora.

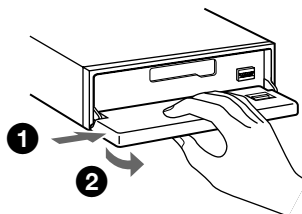

### Notas

- Se retirar o painel frontal com o aparelho ligado, este desliga-se automaticamente para não avariar as colunas.
- Não deixe cair nem faça demasiada pressão sobre o painel e o visor respectivo.
- Não exponha o painel frontal a calor/temperaturas altas ou humidade. Não deixe o painel num automóvel estacionado ao sol ou no tablier/prateleira traseira do mesmo.

### Sugestão

Se levar o painel frontal consigo, coloque-o na caixa de transporte fornecida.

continua na próxima página →

## Colocar o painel frontal

Encaixe o orifício (A) do painel frontal no eixo (B) do aparelho e empurre ligeiramente o lado esquerdo para dentro.

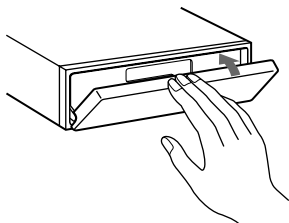
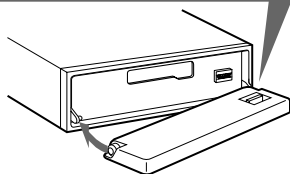
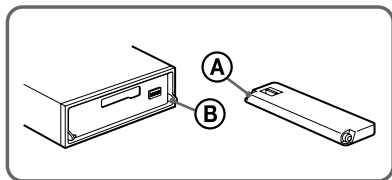

### Nota

Não coloque nada sobre o lado de dentro do painel frontal.

## Acertar o relógio

O relógio utiliza a indicação digital de 24 horas.

Exemplo: Para acertar o relógio para as 10:08

- 1 Carregue em (MENU) e depois várias vezes num dos lados de (DISC/PRESET) ou (PRESET) até aparecer a indicação "CLOCK".

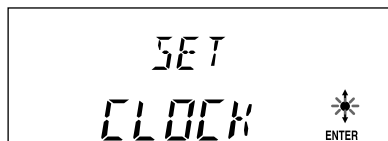

- 1 Carregue em (ENTER).  
A indicação da hora começa a piscar.
- 2 Carregue num dos lados de (DISC/PRESET) ou (PRESET) para acertar a hora.
- 3 Carregue no lado (+) de (SEEK).  
A indicação dos minutos começa a piscar.
- 4 Carregue num dos lados de (DISC/PRESET) ou (PRESET) para acertar os minutos.

- 2 Carregue em (ENTER).



O relógio começa a funcionar. Depois de ter acertado o relógio, o visor volta ao modo de reprodução normal.

### Sugestões

- Pode acertar automaticamente o relógio com a função RDS (página 15).
- Se o modo D.INFO estiver programado para ON, a hora aparece sempre (página 18).

# Leitor de cassetes

## Ouvir uma cassette

### 1 Carregue em **(OPEN)** e introduza uma cassette.

A reprodução começa automaticamente.

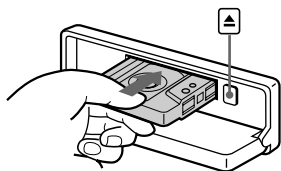

### 2 Feche o painel frontal

Se já tiver introduzido uma cassette, carregue várias vezes em **(SOURCE)** até aparecer a indicação "FORWARD" ou "REVERSE" e inicie a reprodução.

**FORWARD:** Reproduz o lado voltado para cima.

**REVERSE:** Reproduz o lado voltado para baixo.

Para	Carregue em
Mudar a direção de reprodução da cassette	<b>(MODE)</b> (◀▶)
Parar a reprodução	<b>(OFF)</b>
Ejectar a cassette	<b>(OPEN)</b> e depois em ▲
Saltar faixas – Sensor de música automático	<b>(SEEK)</b> (◀◀/▶▶) [uma vez para cada faixa]
Avanço rápido/ rebobinagem – Procurar manualmente	<b>(SEEK)</b> (◀◀/▶▶) [mantenha carregado no ponto desejado]

#### Nota

A função AMS pode não funcionar se:

- os espaços em branco entre as faixas forem inferiores a 4 segundos.
- existir ruído entre as faixas.
- existirem secções longas com um volume muito baixo ou secções silenciosas.

## Reproduzir uma cassette nos vários modos

Pode reproduzir a cassette em vários modos:

- METAL permite-lhe reproduzir uma cassette de metal ou CrO<sub>2</sub> tape.
- BL.SKIP (Saltar espaços em branco) salta espaços em branco superiores a 8 segundos.
- ATA (Activação automática do sintonizador) liga automaticamente o rádio durante a rebobinagem rápida da cassette.

### 1 Durante a reprodução da cassette, carregue em **(MENU)**.

### 2 Carregue várias vezes num dos lados de **(DISC/PRESET)** ou **(PRESET)** até aparecer o modo desejado.

### 3 Carregue no lado (+) de **(SEEK)** para seleccionar "ON".

Exemplo: Modo ATA

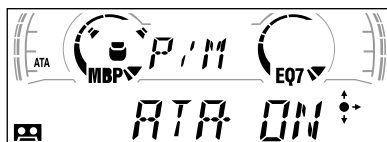

O modo de reprodução começa.

### 4 Carregue em **(ENTER)**.

Para voltar ao modo de reprodução normal, seleccione "OFF" no passo 3.

## Reproduzir faixas repetidamente

— Reprodução repetitiva

**Durante a reprodução, carregue várias vezes em **(3)** (REP) até aparecer a indicação "REP-ON" no visor.**

Para voltar ao modo de reprodução normal, seleccione "REP-OFF".

#### Sugestão

Durante a reprodução repetitiva, carregue em **(MODE)**. "REP" desaparece do visor e o modo de repetição é cancelado.

# Rádio

O leitor pode memorizar um máximo de 6 estações por banda (FM1, FM2, FM3, MW e LW).

## Cuidado

Se quiser sintonizar estações enquanto conduz, utilize a Memória da melhor sintonização para evitar acidentes.

## Memorizar as estações manualmente

— Memória da melhor sintonização (BTM)

O leitor selecciona as estações com os sinais mais fortes dentro da banda seleccionada e memoriza-as por ordem de frequência.

**1** Carregue várias vezes em **(SOURCE)** para seleccionar o rádio.

**2** Carregue várias vezes em **(MODE)** para seleccionar a banda.

**3** Carregue em **(MENU)** e depois várias vezes num dos lados de **(DISC/PRESET)** ou **(PRESET)** até aparecer a indicação “BTM”.

**4** Carregue em **(ENTER)**.

Quando a programação estiver memorizada ouve-se um sinal sonoro.

## Notas

- Se só for possível sintonizar um pequeno número de estações, por os sinais serem muito fracos, alguns botões numéricos mantêm as programações anteriores.
- Quando aparecer um número no visor o leitor começa a memorizar as estações a partir desse número.

## Ouvir as estações memorizadas

**1** Carregue várias vezes em **(SOURCE)** para seleccionar o rádio.

**2** Carregue várias vezes em **(MODE)** para seleccionar a banda.

**3** Carregue no botão numérico **(1 a 6)** onde está memorizada a estação desejada.

## Sugestão

Carregue num dos lados de **(DISC/PRESET)** ou **(PRESET)** para ouvir as estações pela ordem por que estão memorizadas (Função Procura pré-programada).

## Se a sintonização pré-programada não funcionar

Carregue num dos lados de **(SEEK)** para procurar a estação (sintonização automática).

O varrimento pára quando o leitor sintoniza uma estação. Repita até sintonizar a estação desejada.

## Sugestões

- Se a sintonização automática parar com demasiada frequência, active a função Procura local para limitar a procura às estações com sinais mais fortes (consulte “Alterar as programações do som e do visor” na página 18).
- Se souber a frequência da estação que quer ouvir, carregue sem soltar um dos lados de **(SEEK)** para localizar a frequência aproximada e depois carregue várias vezes em **(SEEK)** para sintonizar com maior precisão a frequência desejada (sintonização manual).

## Se a recepção de FM estéreo for má

**Selecione o modo de recepção mono.**

(consulte “Alterar as programações do som e do visor” na página 18). O som melhora mas torna-se mono (“ST” desaparece).

## Memorizar apenas as estações desejadas

Pode programar manualmente as estações desejadas num botão numérico à sua escolha.

- 1 Carregue várias vezes em **(SOURCE)** para seleccionar o rádio.
- 2 Carregue várias vezes em **(MODE)** para seleccionar a banda.
- 3 Carregue num dos lados de **(SEEK)** para sintonizar a estação que quer memorizar.
- 4 Carregue no botão numérico desejado (**1** a **6**) durante 2 segundos até aparecer a indicação "MEM".

A indicação do botão numérico aparece no visor.

### Nota

Se tentar memorizar outra estação no mesmo botão numérico, apaga a estação memorizada anteriormente.

## Sintonizar uma estação através de uma lista (só no modelo XR-CA600X/CA600V/CA600)

— Listagem

- 1 Enquanto está a ouvir rádio, carregue levemente em **(LIST)**.

A frequência ou o nome atribuído à estação que está sintonizada começa a piscar.

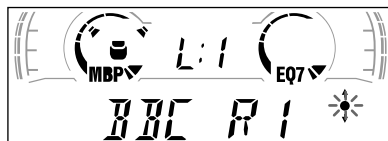

- 2 Carregue várias vezes num dos lados de **(DISC/PRESET)** até localizar a estação desejada.

Se a estação seleccionada não tiver um nome atribuído, a frequência aparece no visor.

- 3 Carregue em **(ENTER)** para sintonizar a estação desejada.

# RDS

## Descrição geral da função RDS

As estações de FM com o serviço Sistema de dados de rádio (RDS) enviam informações digitais imperceptíveis, juntamente com o sinal de rádio normal. Se, por exemplo, sintonizar uma estação com RDS, aparece uma das indicações apresentadas abaixo.

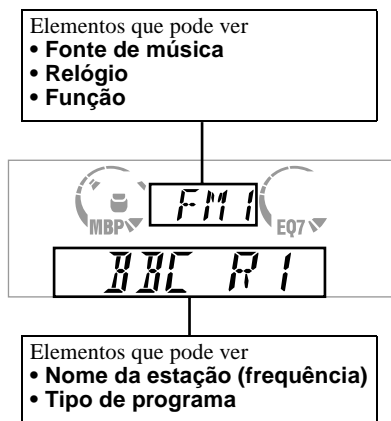

Para	Carregue em
Mudar o elemento do visor	(DISPLAY/PTY) ou (PTY/DSPL)

## Serviços RDS

Os dados RDS oferecem-lhe outras comodidades, tais como:

- **Resintonização automática** de um programa, o que é muito útil em viagens longas. — AF → página 12
- Ouvir **informações sobre o trânsito** mesmo que esteja a ouvir outro programa/ fonte. — TA → página 13
- Seleccionar as estações pelo **tipo de programa** que estão a transmitir. — PTY → página 14
- Acerto automático **da hora**. — CT → página 15

### Notas

- Dependendo do país ou região, podem não estar disponíveis todas as funções RDS.
- O serviço RDS pode não funcionar correctamente, se o sinal for fraco ou se a estação sintonizada não transmitir dados RDS.

# Resintonização automática para uma melhor recepção

## — Função AF (Frequências alternativas)

A função de frequências alternativas (AF) selecciona e volta a sintonizar automaticamente o sinal mais forte numa rede para a estação que estiver a ouvir.

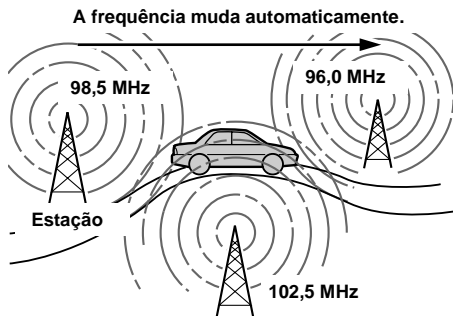

**1** Selecciona uma estação de FM (página 10).

**2** Carregue várias vezes em (AF) até aparecer a indicação “AF-ON”.

O aparelho começa a procurar a frequência alternativa com o sinal mais forte na mesma rede.

Se a indicação “NO AF” piscar, isso significa que não há frequência alternativa para a estação sintonizada.

### Nota

Se não existir uma frequência alternativa na área ou não precisar de procurar uma, desactive a função AF seleccionando “AF-OFF”.

## Para as estações sem frequências alternativas

Carregue várias vezes num dos lados de **(SEEK)** enquanto o nome da estação estiver a piscar (durante 8 segundos).

O aparelho começa a procurar outra frequência com os mesmos dados PI (Identificação do programa) (Aparece a indicação "PI SEEK").

Se não conseguir encontrar outra frequência com os mesmos dados PI volta à frequência seleccionada anteriormente.

## Ouvir um programa regional

Se a função AF estiver activada: a definição de fábrica deste leitor restringe a recepção a uma região específica o que impede a mudança para outra estação regional com uma frequência mais forte.

Se sair da área de recepção do programa regional ou se quiser tirar total partido da função AF, seleccione "REG-OFF" em MENU (página 18).

### Nota

Esta função não funciona no Reino Unido e em algumas outras áreas.

## Função Ligação local (só para o Reino Unido)

Esta função permite-lhe seleccionar outras estações locais dessa área mesmo que não estejam memorizadas nos botões numéricos.

- 1 Carregue num botão numérico (**1** a **6**) que tenha uma estação local memorizada.
- 2 Carregue novamente no botão numérico da estação local no prazo de 5 segundos.
- 3 Repita este procedimento até sintonizar a estação local desejada.

## Ouvir as informações de trânsito

— TA/TP

Se activar as Informações de trânsito (TA) e o Programa de trânsito (TP), pode sintonizar automaticamente uma estação de FM que esteja a transmitir informações sobre o trânsito. Estas programações são activadas mesmo que esteja a ouvir outro programa/fonte de FM ou CD/MD; quando a transmissão terminar o aparelho volta à fonte original.

Carregue várias vezes em **(TA)** até aparecer a indicação "TA-ON".

O aparelho começa a procurar estações que transmitam informações de trânsito.

A indicação "TP" indica que o aparelho encontrou uma estação com informações de trânsito; a indicação "TA" pisca durante a transmissão das informações de trânsito. Se aparecer a indicação "NO TP" o aparelho continua a procurar as estações que transmitam informações sobre o trânsito.

Para cancelar as informações sobre o trânsito, seleccione "TA-OFF".

Para	Carregue em
Cancelar as informações actuais	<b>(TA)</b>

### Sugestão

Também pode cancelar as informações actuais carregando em **(SOURCE)** ou **(MODE)**.

## Pré-regular o volume das informações de trânsito

Para não perder as informações de trânsito, pode pré-regular o volume de som respectivo.

- 1 Rode o botão de regulação do volume para regular o som para o nível desejado.
- 2 Carregue em **(TA)** durante 2 segundos.  
A indicação "TA" aparece e a programação é memorizada.

## Ouvir comunicações de emergência

Se activar a função AF ou TA o rádio muda automaticamente para a estação que transmitir comunicações de emergência, se estiver a ouvir uma estação de FM, uma cassette ou um CD/MD opcional.

## Pré-programar os dados AF e TA nas estações RDS

Quando pré-programar as estações RDS, o aparelho memoriza a programação de cada estação AF/TA (ligar/desligar) bem como a frequência respectiva. Pode seleccionar uma programação diferente (para AF, TA ou ambas) para cada estação pré-programada ou a mesma programação para todas as estações pré-programadas. Se pré-programar as estações com "AF-ON" o aparelho memoriza automaticamente as estações com o sinal mais forte.

### Pré-selecção da mesma programação para todas as estações pré-programadas

- 1 **Selecione uma banda de FM (página 10).**
- 2 **Carregue em (AF) e/ou (TA) para seleccionar "AF-ON" e/ou "TA-ON".** Se seleccionar "AF-OFF" ou "TA-OFF" memoriza não só as estações RDS mas também as estações não RDS.
- 3 **Carregue em (MENU) e depois várias vezes num dos lados de (DISC/PRESET) ou (PRESET) até aparecer a indicação "BTM".**
- 4 **Carregue em (ENTER) até a indicação "BTM" piscar.**

### Pré-selecção de programações diferentes para cada estação pré-programada

- 1 **Selecione uma banda de FM e sintonize a estação desejada (página 11).**
- 2 **Carregue em (AF) e/ou (TA) para seleccionar "AF-ON" e/ou "TA-ON".**
- 3 **Carregue no botão numérico desejado (1 a 6) até aparecer a indicação "MEM".**  
Para pré-programar as outras estações repita o procedimento a partir do passo 1.

## Sintonizar as estações por tipo de programa

— PTY

Pode sintonizar uma estação seleccionando o tipo de programa que quer ouvir.

<b>Tipos de programa</b>	<b>Visor</b>
Noticiários	NEWS
Actualidades	AFFAIRS
Informações	INFO
Desporto	SPORT
Educação	EDUCATE
Teatro	DRAMA
Cultura	CULTURE
Ciência	SCIENCE
Variados	VARIED
Música popular	POP M
Música rock	ROCK M
Música ligeira	EASY M
Música clássica ligeira	LIGHT M
Música clássica erudita	CLASSICS
Outros tipos de música	OTHER M
Meteorologia	WEATHER
Finanças	FINANCE
Programas para crianças	CHILDREN
Assuntos sociais	SOCIAL A
Religião	RELIGION
Programas com chamadas telefónicas	PHONE IN
Viagens	TRAVEL
Lazer	LEISURE
Música de jazz	JAZZ
Música "country"	COUNTRY
Música nacional	NATION M
Música dos velhos tempos	OLDIES
Música "folk"	FOLK M
Documentários	DOCUMENT

#### **Nota**

Não pode utilizar esta função nos países que não transmitam dados PTY (selecção do tipo de programa).



- 1** Carregue em **(DISPLAY/PTY)** ou **(PTY/DSP)** durante a recepção de FM até aparecer a indicação “PTY”.



Se a estação estiver a transmitir dados PTY, o nome do tipo de programa transmitido aparece no visor.

Se a estação sintonizada não for uma estação RDS ou se os dados RDS não forem recebidos, a indicação “-----” aparece no visor.

- 2** Carregue várias vezes em **(DISC/PRESET)** ou **(PRESET)** até aparecer o tipo de programa desejado.

Os tipos de programa aparecem pela ordem indicada na tabela.

Se o tipo de programa não estiver especificado nos dados RDS a indicação “-----” aparece no visor.

- 3** Carregue em **(ENTER)**.

O aparelho começa a procurar uma estação que esteja a transmitir o tipo de programa seleccionado.

## Acerto automático do relógio

— CT

Os dados CT (Hora do relógio) da transmissão RDS acertam o relógio automaticamente.

- 1** Enquanto estiver a ouvir rádio, carregue em **(MENU)** e depois, várias vezes, num dos lados de **(DISC/PRESET)** ou **(PRESET)** até aparecer a indicação “CT-OFF”.



- 2** Carregue várias vezes no lado (+) de **(SEEK)** até aparecer a indicação “CT-ON”.

O aparelho acerta o relógio.

- 3** Carregue em **(ENTER)** para voltar ao visor normal.

Para cancelar a função CT, seleccione “CT-OFF” no passo 2.

### Notas

- A função CT pode não funcionar mesmo que esteja a receber uma estação RDS.
- Podem existir diferenças entre a hora acertada pela função CT e a hora real.

## Outras funções

Também pode comandar o aparelho (e as unidades opcionais de CD/MD\*1) com um comando rotativo (**opcional**).

## Utilizar o comando rotativo

Primeiro cole a etiqueta adequada à forma como vai montar o comando rotativo.  
O comando rotativo funciona carregando nos botões e/ou rodando os controles.

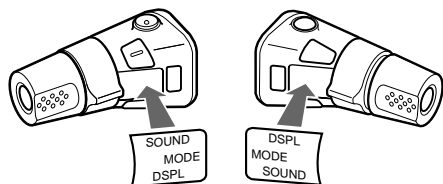

## Se carregar nos botões

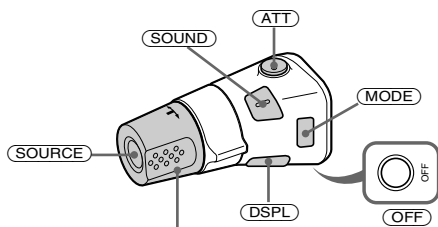

Rode o botão VOL para regular o volume do som.

Carregue em	Para
<b>SOURCE</b>	Mudar de fonte (rádio/CD*2/MD*2/Cassete)
<b>MODE</b>	Mudar o funcionamento (banda de rádio/unidade de CD*2/unidade de MD *2/ direcção de reprodução da cassette)
<b>ATT</b>	Diminuir rapidamente o volume do som.
<b>OFF</b> *3	Parar a reprodução ou o rádio
<b>SOUND</b>	Regular o menu do som
<b>DSPL</b>	Mudar o elemento do visor

\*1 Só no modelo XR-CA600X/CA600V/CA600

\*2 Apenas se o equipamento opcional correspondente estiver ligado (só no modelo XR-CA600X/CA600V/CA600).

\*3 Se o automóvel não tiver a posição ACC (acessórios) na chave de ignição, carregue em **OFF** durante 2 segundos para desligar o relógio depois de desligar a ignição.

## Rodando o botão

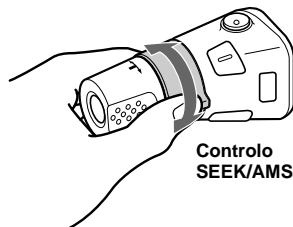

Controlo SEEK/AMS

### Rode e solte para:

- Localizar o começo das faixas da cassette.
- Sintonizar as estações automaticamente.
- Saltar as faixas do disco.\*2

### Rode, prenda e solte para:

- Rebobinar rapidamente a cassette.
- Localizar uma estação manualmente.
- Fazer o avanço/rebobinagem de uma faixa rapidamente.\*2

### Sugestão

Para iniciar a reprodução durante a rebobinagem rápida da cassette, carregue em **MODE**.

## Carregando e rodando o botão

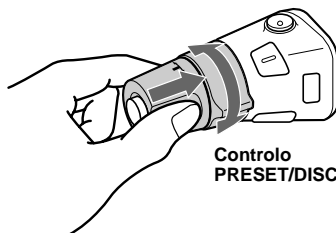

Controlo PRESET/DISC

### Empurre e rode o botão para:

- Sintonizar as estações pré-programadas.
- Mudar o disco\*2.

## Alterar a direcção de funcionamento

A direcção de funcionamento dos controlos vem predefinida de fábrica como se mostra abaixo.

Para aumentar

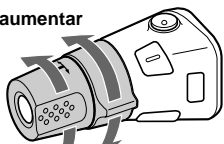

Para diminuir

Se precisar de montar o comando rotativo do lado direito da coluna da direcção, pode inverter a direcção de funcionamento.

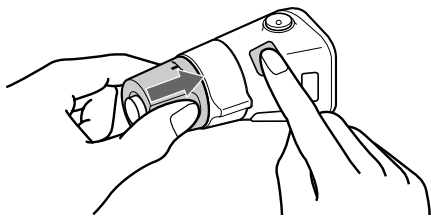

**Carregue em **SOUND** durante 2 segundos fazendo pressão sobre o controlo VOL.**

### Sugestão

Também pode alterar a direcção de funcionamento dos controlos no próprio aparelho (consulte "Alterar as programações do som e do visor" na página 18).

## Regular as características do som

Pode regular os graves, os agudos o balanço e o fader.

Pode memorizar o nível dos graves e dos agudos para cada fonte de forma independente.

### 1 Seleccione o elemento que quer regular carregando em várias vezes em **SOUND**.

Sempre que carregar em **SOUND** o elemento muda da maneira seguinte:

**BAS (graves) → TRE (agudos) → BAL (esquerda-direita) → FAD (à frente-atrás)**

### 2 Regule o elemento seleccionado carregando num dos lados de **SEEK**.

Quando fizer as regulações utilizando o comando rotativo carregue em **SOUND** e rode o controlo VOL.

### Nota

Depois de seleccionar o elemento tem 3 segundos para fazer a regulação.

## Reduzir rapidamente o som

(Com o comando rotativo ou o comando tipo cartão de crédito)

**Carregue em **ATT** no comando rotativo ou no comando tipo cartão de crédito.**

Aparece "ATT-ON" durante alguns momentos e depois a indicação "ATT".

Para repor o nível do volume de som anterior, carregue em **ATT** novamente.

### Sugestão

Se o cabo do interface de um telefone para automóvel estiver ligado ao cabo de ATT, o aparelho reduz automaticamente o volume de som quando receber uma chamada (Função Telephone ATT).

# Alterar as programações do som e do visor

## — Menu

Pode regular os elementos seguintes:

### SET (Configuração)

- CLOCK (página 8)
- CT (Hora do relógio) (página 15)
- BEEP — para activar/desactivar o sinal sonoro.
- RM (Comando rotativo) — para alterar a direcção de funcionamento dos controlos do comando rotativo.
  - Seleccione “NORM” para utilizar o comando rotativo na posição predefinida de fábrica.
  - Seleccione “REV” se montar o comando rotativo no lado direito da coluna de direcção.

### DSPL (Visor)

- D.INFO (Informação dupla) — para ver o relógio e o modo de reprodução ao mesmo tempo (ligado).
- AMBER/GREEN — para alterar a cor da iluminação para âmbar ou verde (só para XR-CA600/L500).
- DIM (Esbatimento) — para alterar a luminosidade do visor (só para o XR-CA600V/L500V).
  - Seleccione “ON” para esbater o visor.
  - Seleccione “OFF” para desactivar a função de esbatimento.
- M.DSPL (Visualização dinâmica) — para seleccionar o modo de Visualização dinâmica para “1” “2” e “OFF”.
  - Seleccione “1” para ver as linhas de decoração no visor e activar o visor Demo.
  - Seleccione “2” para ver as linhas de decoração no visor e desactivar o visor Demo.
  - Seleccione “OFF” para desactivar a função de visualização dinâmica.
- A.SCRL (Desfile automático)\*
  - Seleccione “ON” para fazer passar automaticamente no visor todos os nomes com mais de 8 caracteres.
  - Se a função Auto scroll (Desfile automático) estiver programada para OFF e mudar o nome do disco/faixa, este não passa no visor.

\* Se não estiver a ouvir nenhum CD ou MD, este elemento não aparece. (só no modelo XR-CA600X/CA600V/CA600)

### SND (Som)

- LOUD (Altura do som) — para ouvir os graves e os agudos mesmo com o volume de som baixo. Os graves e os agudos serão reforçados (só no modelo XR-CA600V/CA600/L500V/L500).

### P/M (Modo de reprodução)

- LOCAL-ON/OFF (Modo Procura local) (página 10)
  - Seleccione “ON” para sintonizar apenas as estações com os sinais mais fortes.
- MONO-ON/OFF (Modo mono) (página 10)
  - Seleccione “ON” para ouvir as transmissões de FM estéreo em mono. Seleccione “OFF” para voltar ao modo normal.
- REG-ON/OFF (Regional) (página 13)

### 1 Carregue em **(MENU)**.

Para programar A.SCRL, carregue em **(MENU)** durante a reprodução de CD/MD.

### 2 Carregue várias vezes num dos lados de **(DISC/PRESET)** ou **(PRESET)** até aparecer o elemento desejado.

### 3 Carregue no lado (+) de **(SEEK)** para seleccionar a programação desejada (Exemplo: ON ou OFF).

### 4 Carregue em **(ENTER)**.

Depois de terminar a programação do modo, o visor volta ao modo de reprodução normal.

#### Nota

O elemento que aparece depende da fonte.

#### Sugestão

Pode mudar facilmente de categorias (“SET”, “DSPL” “SND”, “P/M” e “EDIT”) carregando num dos lados de **(DISC/PRESET)** ou **(PRESET)** durante 2 segundos.

## Seleccionar a posição do som

— My Best sound Position (A melhor posição de som) (MBP)

Quando viajar sozinho de automóvel pode usufruir de um ambiente de som mais confortável com a função “A melhor posição de som”. A função “A melhor posição de som” tem duas predefinições que regulam o volume do som do balanço e do fader. Pode seleccionar facilmente uma delas com o botão MBP.

Visor	Nível do balanço		Nível do fader	
	Direita	Esquerda	À frente	Atrás
MBP-A	- 4dB	0	0	- 4dB
MBP-B	0	- 4dB	0	- 4dB
MBP-OFF	0	0	0	0

Carregue várias vezes em **(MBP)** até obter a posição de audição desejada.

O modo de “A melhor posição de som” aparece no visor pela ordem mostrada na tabela.



Passado um segundo, o visor volta ao modo de reprodução normal.

Se quiser regular o nível do som do balanço e do fader com maior precisão, pode fazê-lo com o botão **(SOUND)**. (consulte “Regular as características do som” na página 17)

### Notas

- Quando regular BAL (balanço) ou FAD (fader) em “Regular as características do som” (página 17), a definição MBP volta a OFF.
- Quando MBP estiver regulado para OFF, as definições BAL e FAD são activadas.

## Programar o equalizador

Pode seleccionar uma curva de equalização para sete tipos de música (XPLD, VOCAL, CLUB, JAZZ, NEW AGE, ROCK, CUSTOM e OFF (Equalizador desactivado)).

Pode memorizar e regular as programações do equalizador para a frequência e o nível.

### Seleccionar a curva de equalização

- 1 Carregue em **(SOURCE)** para seleccionar uma fonte (rádio, CD, MD ou cassette).
- 2 Carregue várias vezes em **(EQ7)** até obter a curva de equalização desejada. Sempre que carregar em **(EQ7)** o elemento muda.



Para cancelar o efeito de equalização, seleccione “OFF”. Passados 3 segundos, o visor volta ao modo de reprodução normal.

### Regular a curva de equalização

- 1 Carregue em **(MENU)**.
- 2 Carregue várias vezes num dos lados de **(DISC/PRESET)** ou **(PRESET)** até aparecer “EQ7 TUNE” e depois carregue em **(ENTER)**.
- 3 Carregue num dos lados de **(SEEK)** para seleccionar a curva de equalização desejada e depois carregue em **(ENTER)**. Sempre que carregar em **(SEEK)** o elemento muda.

continua na próxima página →

#### 4 Seleccione a frequência e o nível desejados.

- 1 Carregue num dos lados de **(SEEK)** para seleccionar a frequência desejada.

Sempre que carregar em **(SEEK)** a frequência muda.

62 (Hz) ↔ 157 (Hz) ↔ 396 (Hz) ↔  
1k (Hz) ↔ 2.5k (Hz) ↔ 6.3k (Hz) ↔  
16k (Hz)

- 2 Carregue num dos lados de **(DISC/PRESET)** ou **(PRESET)** para regular o volume de som desejado.

Pode regular o nível do volume em passos de 1 dB de -10 dB a +10 dB.



Para repor a curva de equalização predefinida, carregue em **(ENTER)** durante 2 segundos.

#### 5 Carregue duas vezes em **(MENU)**.

Depois de terminar a programação do efeito, aparece o modo de reprodução normal.

## Unidade de CD/MD (opcional)

(só no modelo XR-CA600X/CA600V/CA600)

Esta unidade pode comandar unidades de CD/MD externas.

Se ligar uma unidade de CD opcional que suporte as funções CD-TEXT e personalizadas, quando reproduzir um disco com CD-TEXT aparecem as informações sobre o CD (CD-TEXT) no visor.

## Reproduzir um CD ou MD

- 1 Carregue várias vezes em **(SOURCE)** para seleccionar "CD" ou "MD".
- 2 Carregue várias vezes em **(MODE)** até aparecer a unidade desejada.  
A reprodução do CD/MD começa.

Para	Carregue em
Parar a reprodução	<b>(OFF)</b>
Saltar discos – Seleccionar o disco	<b>(DISC/PRESET)</b> (+/-)
Saltar faixas – Sensor de música [uma vez para cada faixa] automático	<b>(SEEK)</b> (◀◀/▶▶)
Avanço rápido/rebobinagem – Procurar manualmente	<b>(SEEK)</b> (◀◀/▶▶) [mantenha carregado no ponto desejado]

## Elementos do visor

Quando o disco/faixa muda, todos os títulos pré-gravados\*1 do novo disco/faixa aparecem automaticamente (se a função Auto Scroll (Desfile automático) estiver programada para “ON”; os nomes com mais de 8 caracteres passam no visor (página 18)).

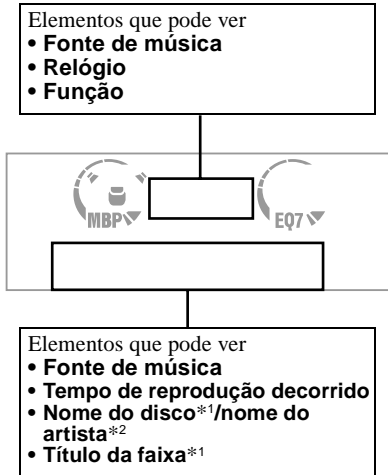

Para	Carregue em
Activar o elemento do visor	(DISPLAY/PTY)
Percorrer o elemento do visor	(SCROLL)

\*1 “NO NAME” indica que não existe Memória do disco (Disc Memo) (página 22) ou um nome pré-gravado.

\*2 Apenas para discos com CD TEXT com o nome do artista.

### Notas

- Alguns caracteres não são visualizados.
- No caso de alguns discos CD TEXT com muitos caracteres, as informações podem não passar no visor.
- Este leitor não permite ver o nome do artista de cada faixa de um disco CD-TEXT.

### Sugestão

Se mudar o nome do disco/faixa com a função Auto scroll (Desfile automático) programada para OFF, o nome do disco/faixa não passa no visor.

## Reproduzir faixas repetidamente

### — Reprodução repetitiva

Pode seleccionar:

- REP-1 — para repetir uma faixa.
- REP-2 — para repetir um disco.

**Durante a reprodução, carregue várias vezes em (3) (REP) até aparecer a programação desejada no visor.**

A reprodução repetitiva começa.

Para voltar ao modo de reprodução normal, seleccione “REP-OFF”.

## Reproduzir as faixas por ordem aleatória

### — Reprodução aleatória

Pode seleccionar:

- SHUF-1 — para reproduzir as faixas do disco actual por ordem aleatória.
- SHUF-2 — para reproduzir as faixas da unidade do CD (MD) opcional actual por ordem aleatória.
- SHUF-ALL\* — para reproduzir todas as faixas de todas as unidades de CD (MD) ligadas.

\* Apenas disponível se estiverem ligadas duas ou mais unidades opcionais de CD/MD.

**Durante a reprodução, carregue várias vezes em (6) (SHUF) até aparecer a programação desejada no visor.**

A reprodução aleatória começa.

Para voltar ao modo de reprodução normal, seleccione “SHUF-OFF”.

### Nota

“SHUF-ALL” não “baralha” aleatoriamente as faixas de um leitor de CD e de um leitor de MD simultaneamente.

# Identificar um CD

— Info do disco (Disc Memo) (Para uma unidade de CD com a função CUSTOM FILE)

Pode identificar os discos com um nome personalizado (Info do disco). Pode introduzir um máximo de 8 caracteres para cada disco. Se identificar um CD, pode localizar o disco pelo nome (página 23).

- 1 Comece a reproduzir o disco que quer identificar.
- 2 Carregue em **(MENU)** e depois várias vezes num dos lados de **(DISC/PRESET)** até aparecer a indicação “NAMEEDIT”.
- 3 Carregue em **(ENTER)**.

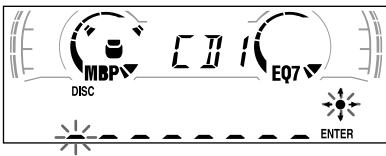

Durante a identificação, a unidade repete o disco.

## 4 Introduza os caracteres.

- 1 Carregue no lado (+)\*1 de **(DISC/PRESET)** várias vezes, para seleccionar o carácter desejado.

A → B → C ... → 0 → 1 → 2 ... → + →  
- → \* ... → \_ \*2 → A

\*1 Para inverter a ordem, carregue no lado (-) de **(DISC/PRESET)**.

\*2 (espaço em branco)

- 2 Carregue no lado (+) de **(SEEK)** depois de localizar o carácter desejado.



Se carregar no lado (-) de **(SEEK)**, pode mover-se para a esquerda.

- 3 Repita os passos 1 e 2 para introduzir o nome completo.
- 5 Para voltar ao modo de reprodução de CD normal, carregue em **(ENTER)**.

## Sugestões

- Para corrigir ou apagar um nome basta escrever por cima ou introduzir “\_”.
- Existe outra maneira de identificar um CD: Carregue em **(LIST)** durante 2 segundos, em vez de executar os passos 2 e 3. Também pode terminar a operação carregando em **(LIST)** durante 2 segundos em vez de executar o passo 5.
- Pode identificar os CDs de uma unidade que não suporte a função CUSTOM FILE, se essa unidade estiver ligada a uma unidade de CD com essa função. A Info do disco (Disc Memo) será guardada na memória da unidade de CD equipada com a função CUSTOM FILE.

## Nota

A reprodução aleatória/REP-1 é interrompida até a edição do nome estar terminada.

## Ver a Info do disco

Como elemento do visor, a Info do disco tem sempre prioridade sobre as informações CD-TEXT originais.

Para	Carregue em
Ver	<b>(DISPLAY/PTY)</b> durante a reprodução de um disco CD TEXT/CD

## Sugestão

Para saber informações sobre os outros elementos que pode ver, consulte a página 21.

## Apagar a Info do disco

- 1 Carregue várias vezes em **(SOURCE)** para seleccionar “CD”.
- 2 Carregue várias vezes em **(MODE)** para seleccionar a unidade de CD em que está guardada a Info do disco.
- 3 Carregue em **(MENU)** e depois várias vezes num dos lados de **(DISC/PRESET)** até aparecer a indicação “NAME DEL”.
- 4 Carregue em **(ENTER)**.  
Os nomes guardados aparecem por ordem, começando no primeiro nome introduzido.
- 5 Carregue várias vezes num dos lados de **(DISC/PRESET)** para seleccionar o nome do disco que quer apagar.  
Os nomes guardados aparecem por ordem, começando no primeiro nome introduzido.
- 6 Carregue em **(ENTER)** durante 2 segundos.  
O nome é apagado.  
Se quiser apagar mais nomes, repita os passos 5 e 6.



## 7 Carregue duas vezes em **(MENU)**.

O leitor volta ao modo de reprodução de CD normal.

### Notas

- Se apagar a Info do disco de um disco CD TEXT, aparecem as informações de CD TEXT originais.
- Se não conseguir encontrar a Info do disco que quer apagar, experimente seleccionar uma unidade de CD diferente no passo 2.

## Localizar um disco pelo nome

— Listagem (Para uma unidade de CD com a função CD TEXT/CUSTOM FILE ou uma unidade de MD)

Pode utilizar esta função com discos a que tenha atribuído nomes personalizados\*1 ou com discos CD TEXT\*2.

\*1 Localizar um disco pelo nome personalizado quando atribuir um nome a um CD (página 22) ou um MD.

\*2 Localizar discos através das informações CD TEXT: quando reproduzir um disco CD TEXT numa unidade de CD com a função CD TEXT.

## 1 Carregue em **(LIST)**.

O nome que atribuiu ao disco actual aparece no visor.



2 Carregue várias vezes num dos lados de **(DISC/PRESET)** até localizar o disco desejado.

3 Carregue em **(ENTER)** para ouvir o disco.

### Nota

Algumas letras não são visualizadas (excepção: Info do disco).

# Seleccionar faixas específicas para reprodução

— Banco (Para uma unidade de CD com a função CUSTOM FILE)

Se identificar o disco, pode programar a unidade para que salte ou reproduza as faixas que escolher.

- 1 Comece a reproduzir o disco que quer identificar.
- 2 Carregue em **(MENU)** e depois várias vezes num dos lados de **(DISC/PRESET)** até aparecer a indicação “BANK SEL”.
- 3 Carregue em **(ENTER)**.

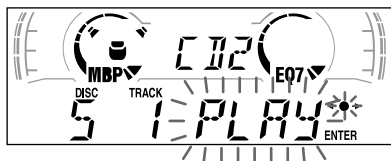

## 4 Identificar as faixas.

- 1 Carregue várias vezes num dos lados de **(SEEK)** para seleccionar a faixa que quer identificar.
  - 2 Carregue várias vezes em **(ENTER)** para seleccionar “PLAY” ou “SKIP”.
- 5 Repita o passo 4 para programar “PLAY” ou “SKIP” para todas as faixas.
- 6 Carregue duas vezes em **(MENU)**.  
O leitor volta ao modo de reprodução de CD normal.

### Notas

- Pode programar “PLAY” e “SKIP” para um máximo de 24 faixas.
- Não pode programar “SKIP” para todas as faixas de CD.

## Reproduzir apenas determinadas faixas

Pode seleccionar:

- “BANK-ON” — para reproduzir as faixas com a programação “PLAY”.
- “BANK-INV” (Inverso) — para reproduzir as faixas com a programação “SKIP”.

1 Durante a reprodução, carregue em **(MENU)** e depois várias vezes num dos lados de **(DISC/PRESET)** até aparecer a indicação “BANK-ON”, “BANK-INV” ou “BANK-OFF”.

2 Carregue várias vezes no lado (+) de **(SEEK)** até aparecer a programação desejada.

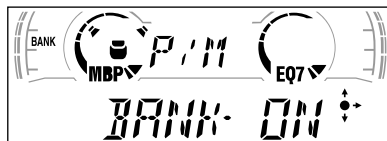

3 Carregue em **(ENTER)**.

A reprodução começa na faixa a seguir à faixa actual.

Para voltar ao modo de reprodução normal, seleccione “BANK-OFF” no passo 2.

# Informações adicionais

## Manutenção

### Substituição do fusível

Quando substituir o fusível utilize um com uma amperagem igual à do fusível original. Se o fusível rebentar, verifique a ligação à corrente e substitua o fusível. Se o fusível voltar a rebentar depois de o substituir pode haver uma avaria interna. Se isso acontecer, contacte o agente da Sony mais próximo.

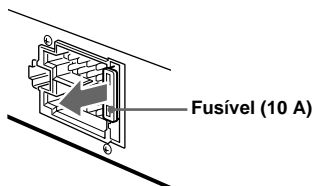

### Aviso

Nunca utilize um fusível com uma amperagem superior à do fornecido com o aparelho pois pode danificar o aparelho.

### Limpeza dos conectores

O aparelho pode não funcionar correctamente se os conectores existentes entre o aparelho e o painel frontal estiverem sujos. Para evitar que isso aconteça, retire o painel frontal (página 7) e limpe os conectores com um cotonete embebido em álcool. Não faça demasiada força. Se o fizer pode danificar os conectores.

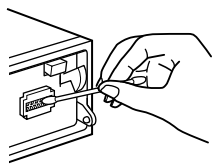

Unidade

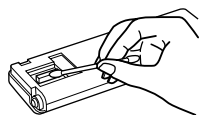

Parte de trás do painel

### Notas

- Para maior segurança, desligue a chave de ignição antes de limpar os conectores e retire a chave da ignição.
- Nunca toque nos conectores directamente com os dedos ou com um objecto de metal.

### Substituir a pilha de lítio

Em condições normais, as pilhas duram cerca de 1 ano. (A duração pode ser menor, dependendo das condições de utilização.) Se as pilhas ficarem fracas, o alcance do comando tipo cartão de crédito diminui. Substitua a pilha por uma nova pilha de lítio CR2025.

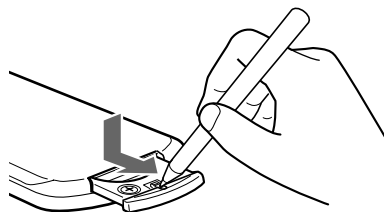

lado + voltado para cima

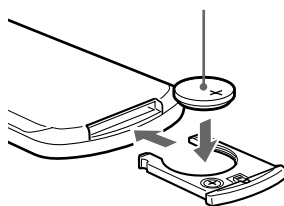

### Notas sobre a pilha de lítio

- Não deixe a pilha de lítio ao alcance das crianças. Se alguém engolir a pilha, consulte imediatamente um médico.
- Limpe a pilha com um pano seco para garantir um bom contacto.
- Quando instalar a pilha respeite as polaridades.
- Não segure na pilha com um pinça metálica pois pode provocar um curto circuito.

### ADVERTÊNCIA

Perigo de explosão da bateria se máutilizado. Não recarregue, abra, nem a deite no fogo.

# Desmontar o aparelho

## 1 Retire a tampa da frente

- 1 Retire o painel frontal (página 7).
- 2 Carregue no clipe existente no interior da tampa da frente com uma chave de parafusos fina.

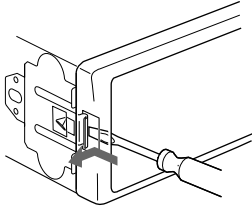

- 3 Repita o passo 2 para retirar o outro lado.

## 2 Desmontar o aparelho

- 1 Utilize uma chave de parafusos fina para empurrar o clipe existente no lado esquerdo do aparelho e depois puxe para fora até desprender o fecho.

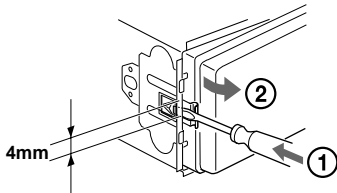

- 2 Repita o passo 1 para o lado direito.
- 3 Puxe o aparelho para fora do suporte.

# Características técnicas

## Leitor de cassetes

Cassete	4 pistas, 2 canais estéreo
Choro e flutuação	0,08 % (WRMS)
Resposta em frequência	30 - 18.000 Hz
Relação sinal-ruído	

### Tipo de cassete

TYPE II, IV	61 dB
TYPE I	58 dB

## Sintonizador

### FM

Intervalo de sintonização	87,5 – 108,0 MHz
Terminal antena	Conector para antena exterior
Frequência intermédia	10,7 MHz/450 kHz
Sensibilidade de utilização	8 dBf
Selectividade	75 dB a 400 kHz
Relação sinal-ruído	66 dB (estéreo), 72 dB (mono)
Distorção harmónica a 1 kHz	0,6 % (estéreo), 0,3 % (mono)
Separação	35 dB a 1 kHz
Resposta em frequência	30 - 15.000 Hz

### MW/LW

Intervalo de sintonização	MW: 531 – 1.602 kHz LW: 153 - 279 kHz
Terminal antena	Conector para antena exterior
Frequência intermédia	10,7 MHz/450 kHz
Sensibilidade	MW: 30 µV LW: 40 µV

## Amplificador

Saídas	Saídas de colunas (conectores selados)
Impedância da coluna	4 – 8 ohms
Potência máxima de saída	50 W × 4 (a 4 ohms)

## Geral

Saídas	Saídas de áudio (Parte de trás) Controlo do relé da antena eléctrica Controlo do amplificador de potência
Entradas	Control Telephone ATT (atenuação do som) Conector de entrada de controlo do BUS* Conector de entrada de áudio BUS* Conector de entrada do comando Conector de entrada da antena
Controlos da tonalidade	Graves ±8 dB a 100 Hz Agudos ±8 dB a 10 kHz
Altura do som	100 Hz +8 dB 10 kHz +2 dB
Requisitos de alimentação	Bateria do automóvel 12 V CC (negativo à massa )
Dimensões	Aprox. 178 × 50 × 176 mm (l/a/p)
Dimensões de montagem	Aprox. 182 × 53 × 161 mm (l/a/p)
Peso	Aprox. 1,2 kg
Acessórios fornecidos	Peças para instalação e ligações (1 conjunto, excepto no que se refere ao cabo de alimentação) Caixa para o painel frontal (1)
Acessórios opcionais	Comando rotativo RM-X4S Comando tipo cartão de crédito RM-X114 Cabo BUS (fornecido com um cabo de pinos RCA) RC-61 (1 m), RC-62 (2 m)
Equipamento opcional	Carregador de CDs (10 discos) CDX-848X, CDX-646 Carregador de MDs (6 discos) MDX-65 Selector de fonte XA-C30

\* XR-CA600X/CA600V/CA600 apenas

### Nota

Este leitor não pode ser ligado a um pré-amplificador digital ou a um equalizador.

Design e características técnicas sujeitas a alterações sem aviso prévio.

## Resolução de problemas

A lista de verificação seguinte ajuda a resolver problemas que possam surgir quando utilizar o leitor.

Antes de consultar a lista apresentada abaixo, verifique os procedimentos de operação e as ligações.

### Geral

#### Não se ouve o som.

- Rode o botão de regulação do volume para a direita para regular o som.
- Cancele a função ATT.
- Se o sistema tiver 2 colunas regule o controlo de Fader para a posição central.

#### O conteúdo da memória foi apagado.

- Carregou no botão RESET.  
→ Volte a guardar as programações na memória.
- Desligou-se a bateria ou o cabo de alimentação.
- O cabo de ligação à corrente eléctrica não está bem ligado.

#### Não se ouve o sinal sonoro.

O sinal sonoro está desactivado (página 18).

#### As indicações desaparecem/não aparecem no visor.

- O visor do relógio desaparece se carregar em **(OFF)** durante 2 segundos.  
→ Carregue novamente em **(OFF)** durante 2 segundos para ver o relógio.
- Retire o painel frontal e limpe os conectores. Para obter mais informações, consulte “Limpeza dos conectores” (página 25).

#### As estações memorizadas e a hora foram apagadas.

#### O fusível fundiu-se.

#### Há muito ruído quando a chave de ignição está na posição ON, ACC ou OFF.

A correspondência dos fios não coincide com o conector de alimentação dos acessórios do automóvel.

#### O leitor não está a receber corrente.

- Verifique as ligações. Se tudo estiver em ordem, verifique o fusível.
- O automóvel não tem posição ACC.  
→ Carregue em **(SOURCE)** (ou introduza uma cassette) para ligar o aparelho.

#### O leitor está sempre a receber corrente.

O automóvel não tem posição ACC.

#### A antena eléctrica não sobe.

A antena eléctrica não tem uma caixa de relé.

### Reproduzir uma cassette

#### O som está distorcido.

As cabeças estão sujas.

→ Limpe as cabeças com uma cassette de limpeza a seco à venda no mercado.

#### A função AMS não funciona correctamente.

- Há ruído entre as faixas.
- Um espaço em branco demasiado curto (inferior a 4 segundos).
- Uma pausa longa ou uma passagem de baixas frequências ou com um nível de som muito baixo é considerada como um espaço em branco.

### Recepção de rádio

#### Não consegue efectuar a sintonização pré-programada.

- Memorize a frequência correcta.
- O sinal da transmissão é muito fraco.

#### Não consegue sintonizar as estações.

#### O som é prejudicado por ruídos.

- Ligue o fio de controlo da antena eléctrica (azul) ou o cabo de alimentação dos acessórios (vermelho) ao cabo de alimentação do amplificador do sinal da antena do automóvel. (Apenas se o automóvel tiver uma antena de FM/MW/LW instalada no vidro lateral/traseiro.)
- Verifique a ligação da antena do automóvel.
- A antena não sobe.  
→ Verifique a ligação do fio de comando da antena eléctrica do automóvel.
- Verifique a frequência.

#### Não consegue efectuar a sintonização automática.

- O modo de procura local está regulado para “ON”.  
→ Regule o modo de procura local para “OFF” (página 18).
- O sinal da transmissão é muito fraco.  
→ Efectue a sintonização manual.

#### A indicação “ST” pisca.

- Sintonize a frequência com precisão.
- O sinal da transmissão é muito fraco.  
→ Regule para o modo de recepção mono (página 18).

#### Está a ouvir a transmissão de um programa estéreo em mono.

- O leitor está no modo de recepção mono.  
→ Cancele o modo de recepção mono (página 18).

## RDS

A função SEEK é activada alguns segundos depois de começar a ouvir o rádio.

A estação não é uma estação TP ou o sinal é demasiado fraco.

→ Carregue várias vezes em (AF) or (TA) até aparecer a indicação “AF-OFF” ou “TA-OFF”.

**Não consegue ouvir as informações sobre o trânsito.**

- Active “TA”.
- A estação não transmite informações sobre o trânsito embora seja uma estação TP.
- Sintonize outra estação.

**PTY mostra “-----”.**

- A estação actual não é uma estação RDS.
- Não está a receber dados RDS.
- A estação não mostra o tipo de programa.

**Só no modelo XR-CA600X/CA600V/CA600**

## Reprodução de CD/MD

**O som salta.**

Disco sujo ou defeituoso.

## Visores de erro

**Só no modelo XR-CA600X/CA600V/CA600**

(Se estiver uma unidade de CD/MD opcional ligada)

## Visores de erro

As indicações abaixo piscam durante cerca de 5 segundos e ouve-se um sinal sonoro de aviso.

### NO MAG

Não está nenhum carregador dentro da unidade de CD/MD.

→ Coloque o carregador dentro da unidade de CD/MD.

### NO DISC

Não está nenhum CD/MD dentro do leitor.

→ Coloque um disco dentro do leitor de CD/MD.

### ERROR\*1

- O CD está sujo ou voltado ao contrário.\*2

→ Limpe o CD ou introduza-o correctamente.

- Não consegue reproduzir um MD por haver um problema.\*2

→ Introduza outro MD.

- O CD/MD tem problemas de reprodução.

→ Introduza outro CD/MD.

### BLANK\*1

Não há faixas gravadas no MD.\*2

→ Reproduza um MD com faixas gravadas.

### RESET

Há problemas de funcionamento na unidade de CD/MD.

→ Carregue no botão RESET do leitor.

### NOT READ

A tampa da unidade de MD está aberta ou os MDs não estão bem colocados.

→ Feche a tampa ou coloque os MDs correctamente.

### HI TEMP

A temperatura ambiente é superior a 50°C.

→ Espere até que a temperatura desça abaixo dos 50°C.

\*1 Se ocorrer um erro durante a reprodução de um CD ou MD, o número do CD ou MD não aparece no visor.

\*2 O número do disco que está a provocar o erro aparece no visor.

Se estas soluções não o ajudarem a resolver o problema, entre em contacto com o agente da Sony mais próximo.

# Καλώς ήρθατε !

Σας ευχαριστούμε που αγοράσατε αυτό το Κασετόφωνο της Sony. Μπορείτε να απολαύσετε ακόμη περισσότερο τις διάφορες δυνατότητές του, με:

- **Προαιρετικά εξαρτήματα χειρισμού**  
Περιστροφικό Χειριστήριο RM-X4S  
Ασύρματο τηλεχειριστήριο RM-X114

## Μόνο στα XR-CA600X/CA600V/CA600

- Προαιρετικές συσκευές CD/MD (τόσο συσκευές changer όσο και player)\*1.
- Πληροφορίες CD TEXT (εμφανίζονται κατά την αναπαραγωγή ενός δίσκου CD TEXT\*2 σε μια συνδεδεμένη προαιρετική συσκευή CD με τη λειτουργία CD TEXT).

\*1 Η συσκευή αυτή συνεργάζεται μόνο με προϊόντα της Sony.

\*2 Οι δίσκοι CD TEXT είναι CD ήχου, τα οποία περιλαμβάνουν πληροφορίες όπως το όνομα του δίσκου, το όνομα του καλλιτέχνη και τα ονόματα των κομματιών. Οι πληροφορίες αυτές είναι καταγεγραμμένες στο δίσκο.



# Περιεχόμενα

Θέση των χειριστηρίων . . . . .	4
Προφυλάξεις . . . . .	6
Συμβουλές σχετικά με τις Κασέτες . . . . .	6

## Ξεκινώντας

Επαναρύθμιση της συσκευής . . . . .	7
Απόσπαση της πρόσοψης . . . . .	8
Ρύθμιση του ρολογιού . . . . .	9

## Κασετόφωνο

Ακρόαση μιας κασέτας . . . . .	9
Αναπαραγωγή μιας κασέτας σε διάφορες λειτουργίες . . . . .	10

## Ραδιόφωνο

Αυτόματη αποθήκευση σταθμών — Μνήμη Ισχυρότερων Σταθμών (BTM) . . . . .	11
Λήψη των αποθηκευμένων σταθμών . . . . .	11
Κατάχρηση στη μνήμη μόνο των επιθυμητών σταθμών . . . . .	12
Συντονισμός σταθμού μέσω λίστας (Μόνο στα XR-CA600X/CA600V/ CA600) — Λίστα . . . . .	12

## RDS

Επισκόπηση του RDS . . . . .	13
Αυτόματος επανασυντονισμός για βέλτιστη λήψη — Λειτουργία AF . . . . .	13
Λήψη ανακοινώσεων για την κυκλοφορία — TA/TP . . . . .	14
Προρύθμιση σταθμών RDS με ρύθμιση AF και TA . . . . .	15
Συντονισμός σταθμών βάσει του τύπου προγράμματος — PTY . . . . .	15
Αυτόματη ρύθμιση του ρολογιού — CT . . . . .	16

## Λοιπές Λειτουργίες

Χρήση του περιστροφικού χειριστηρίου . . . . .	17
Ρύθμιση των χαρακτηριστικών του ήχου . . . . .	18
Γρήγορη εξασθένηση του ήχου . . . . .	18
Αλλαγή των ρυθμίσεων ήχου και οθόνης — Μενού . . . . .	19
Επιλογή της θέσης ήχου — My Best sound Position (H Βέλτιστη ηχητική Θέση μου) (MBP) . . . . .	20
Ρύθμιση του ισοσταθμιστή . . . . .	20

## Συσκευή CD/MD (προαιρετική) (Μόνο στα XR-CA600X/CA600V/ CA600)

Αναπαραγωγή ενός CD ή MD . . . . .	21
Ενδείξεις της οθόνης . . . . .	22
Επανειλημμένη αναπαραγωγή κομματιών — Επαναλαμβανόμενη Αναπαραγωγή . . . . .	22
Αναπαραγωγή κομματιών με τυχαία σειρά — Τυχαία Αναπαραγωγή . . . . .	22
Ονομασία ενός CD — Disc Memo . . . . .	23
Εντοπισμός δίσκου με το όνομα — Λίστα . . . . .	24
Επιλογή συγκεκριμένων κομματιών για αναπαραγωγή — Συστοιχία . . . . .	24

## Πρόσθετες Πληροφορίες

Συντήρηση . . . . .	25
Αφαίρεση της συσκευής . . . . .	27
Τεχνικά Χαρακτηριστικά . . . . .	28
Αντιμετώπιση προβλημάτων . . . . .	29
Ενδείξεις σφαλμάτων . . . . .	30

# Θέση των χειριστηρίων

Ανατρέξτε στις αντίστοιχες σελίδες για περαιτέρω λεπτομέρειες.

**TAPE** : Κατά την αναπαραγωγή **RADIO** : Κατά τη λειτουργία του ραδιοφώνου

**MENU** : Κατά τη λειτουργία μενού

**CD/MD** : Κατά τη την αναπαραγωγή CD/MD (προαιρετική λειτουργία) (μόνο στα XR-CA600X/CA600V/CA600)

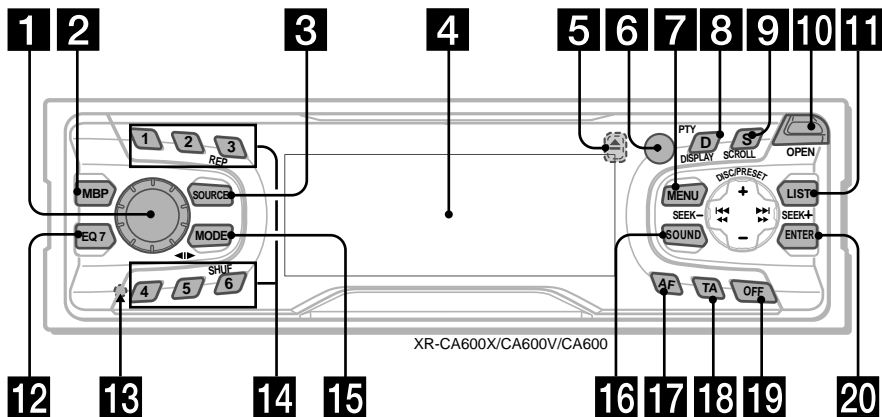

**1** Περιστροφικό χειριστήριο έντασης 14

**2** Πλήκτρο MBP 20

**3** Πλήκτρο SOURCE (Ενεργοποίηση/Κασετόφωνο/Ραδιοφώνου/CD\*1/MD\*1) 5, 9, 11, 12, 14, 20, 21, 23

**4** Παράθυρο ενδείξεων

**5** Πλήκτρο  $\blacktriangle$  (εξαγωγής) (βρίσκεται στο εμπρός τμήμα της συσκευής, πίσω από την πρόσοψη) 9

**6** Αισθητήρας ασύρματου τηλεχειριστηρίου

**7** Πλήκτρο MENU 9, 10, 11, 15, 16, 19, 20, 21, 23, 24, 25

**8** Πλήκτρο DISPLAY/PTY (αλλαγή λειτουργίας οθόνης/τύπος προγράμματος)\*1 13, 16, 22, 23

**9** Πλήκτρο SCROLL\*1 22

**10** Πλήκτρο OPEN 8, 9

**11** XR-CA600X/CA600V/CA600:

Πλήκτρο LIST

**RADIO** 12

**CD/MD** 23, 24

XR-L500X/L500V/L500:

Πλήκτρο PTY/DSPL 13, 16

**12** Πλήκτρο EQ7 20

**13** Πλήκτρο RESET (βρίσκεται στο εμπρός τμήμα της συσκευής, πίσω από την πρόσοψη) 7

**14** Αριθμητικά πλήκτρα

**TAPE**  
**3** REP 10

**RADIO** 11, 12, 14, 15

**CD/MD**

**3** REP 22

**6** SHUF 22

**15** Πλήκτρο MODE ( $\blacktriangleleft$ )

**TAPE** 9, 10

**RADIO** 11, 12, 14

**CD/MD** 21, 23

**16** Πλήκτρο SOUND 18, 20

**17** Πλήκτρο AF 13, 15

**18** Πλήκτρο TA 14, 15

**19** Πλήκτρο OFF (Στάση/Απενεργοποίηση)\*2 5, 8, 9, 21

**20** Πλήκτρο ENTER

**RADIO** 12, 15

**MENU** 9, 10, 11, 16, 19, 20, 21, 23, 24, 25

**CD/MD** 24

\*1 Μόνο στα XR-CA600X/CA600V/CA600

\*2 Προσοχή κατά την εγκατάσταση σε αυτοκίνητο χωρίς θέση ACC (βοηθητική) στο διακόπτη ανάφλεξης

Αφού σβήσετε τον κινητήρα, πιέστε **OFF** στη συσκευή για 2 δευτερόλεπτα, για να απενεργοποιήσετε την εμφάνιση της ώρας. Διαφορετικά, η εμφάνιση της ώρας δεν απενεργοποιείται και καταναλώνει τη μπαταρία.

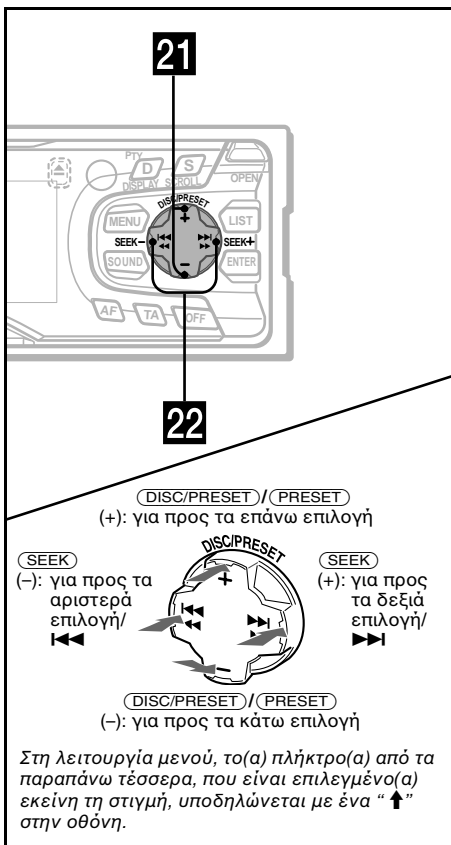

- 21** XR-CA600X/CA600V/CA600:  
**Πλήκτρα DISC/PRESET (+/-)**  
 XR-L500X/L500V/L500:  
**Πλήκτρα PRESET (+/-)**
- |       |   |
|-------|---|
| RADIO | 11, 12, 16                                |
| MENU  | 9, 10, 11, 15, 16, 19, 20, 21, 23, 24, 25 |
| CD/MD | 21, 23, 24                                |
- 22** **Πλήκτρα SEEK (-/+)**
- |       |                               |
|-------|-------------------------------|
| TAPE  | 9                             |
| RADIO | 11, 12, 14                    |
| MENU  | 9, 10, 16, 18, 19, 20, 21, 25 |
| CD/MD | 21, 23, 24                    |

## Ασύρματο τηλεχειριστήριο RM-X114 (προαιρετικό)

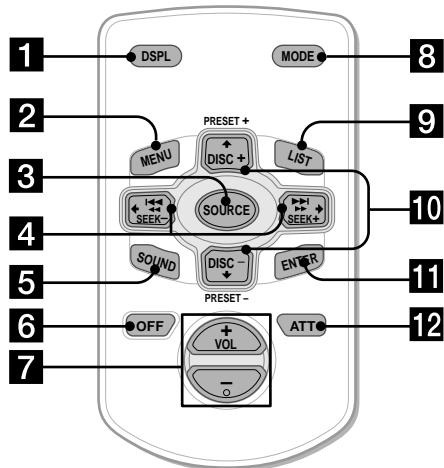

Τα αντίστοιχα πλήκτρα του ασύρματου τηλεχειριστηρίου ελέγχουν τις ίδιες λειτουργίες όπως εκείνα της συσκευής.

- 1** Πλήκτρο DSPL
- 2** Πλήκτρο MENU
- 3** Πλήκτρο SOURCE
- 4** Πλήκτρα SEEK (←/→)
- 5** Πλήκτρο SOUND
- 6** Πλήκτρο OFF
- 7** Πλήκτρα VOL (-/+)
- 8** Πλήκτρο MODE
- 9** Πλήκτρο LIST\*<sup>3</sup>
- 10** Πλήκτρα DISC\*<sup>3</sup>/PRESET(↑/↓)
- 11** Πλήκτρο ENTER
- 12** Πλήκτρο ATT

\*<sup>3</sup> Δε διατίθεται στα XR-L500X/L500V/L500

### Σημείωση

Εάν απενεργοποιήσετε τη συσκευή πιέζοντας το (OFF) για 2 δευτερόλεπτα, ο χειρισμός της από το ασύρματο τηλεχειριστήριο είναι αδύνατος, εκτός εάν πιεστεί το (SOURCE) στη συσκευή ή τοποθετηθεί μια κασέτα για να ενεργοποιηθεί πρώτα τη συσκευή.

### Υπόδειξη

Για λεπτομέρειες σχετικά με την αντικατάσταση των μπαταριών, ανατρέξτε στην ενότητα “Αντικατάσταση της μπαταρίας λιθίου” (σελίδα 26).

## Προφυλάξεις

- Εάν το αυτοκίνητό σας παρέμεινε στον ήλιο, αφήστε τη συσκευή να κρυώσει πριν τη λειτουργήσετε.
- Εάν η συσκευή δεν τροφοδοτείται, ελέγξτε πρώτα τις συνδέσεις. Εάν οι συνδέσεις είναι εντάξει, ελέγξτε την ασφάλεια.
- Εάν δεν ακούγεται ήχος από τα ηχεία ενός συστήματος 2-ηχείων, ρυθμίστε την ισορροπία ήχου εμπρός-πίσω στην κεντρική θέση.
- Όταν αναπαράγεται μια κασέτα για μεγάλο χρονικό διάστημα, μπορεί να ζεσταθεί εξαιτίας του ενσωματωμένου τελικού ενισχυτή. Όμως κάτι τέτοιο δεν αποτελεί ένδειξη βλάβης.

Εάν έχετε κάποιες απορίες ή προβλήματα με τη συσκευή σας, τα οποία δεν καλύπτονται από αυτό το εγχειρίδιο, απευθυνθείτε στον τοπικό αντιπρόσωπο της Sony.

### Για να διατηρήσετε υψηλή ποιότητα ήχου

Προσέξτε να μη χυθούν χυμοί ή αναψυκτικά στη συσκευή ή τις κασέτες.



## Συμβουλές σχετικά με τις Κασέτες

### Φροντίδα κασετών

- Μην αγγίζετε την επιφάνεια της ταινίας μιας κασέτας, καθώς οποιαδήποτε βρώμα ή σκόνη μπορεί να προκαλέσει βλάβη στις κεφαλές.
- Κρατάτε τις κασέτες μακριά από συσκευές που διαθέτουν ενσωματωμένους μαγνήτες, όπως για παράδειγμα ηχεία και ενισχυτές, καθώς μπορούν να προκαλέσουν σβήσιμο ή παραμόρφωση της γραμμένης κασέτας.
- Μην εκθέτετε τις κασέτες στον ήλιο, σε εξαιρετικά χαμηλές θερμοκρασίες ή σε υγρασία.
- Αν η ταινία της κασέτας χαλαρώσει, μπορεί να μαγκώσει μέσα στο κασετόφωνο. Πριν τοποθετήσετε την κασέτα, χρησιμοποιήστε ένα μολύβι ή παρόμοιο αντικείμενο για να τυλίξετε τη χαλαρωμένη ταινία.

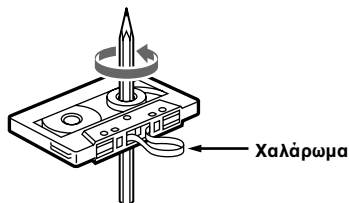

- Παραμορφωμένες κασέτες και ετικέτες που έχουν ξεκολλήσει μπορεί να δημιουργήσουν πρόβλημα στην εισαγωγή ή την εξαγωγή των κασετών. Αφαιρέστε ή αντικαταστήστε τις ετικέτες που έχουν ξεκολλήσει.



- Κατά την αναπαραγωγή, ο ήχος μπορεί να παραμορφωθεί. Η κεφαλή του κασετοφώνου χρειάζεται καθαρισμό κάθε 50 ώρες λειτουργίας.

**Δεν συνιστάται η χρήση κασετών διάρκειας μεγαλύτερης των 90 λεπτών παρά μόνο για συνεχή αναπαραγωγή**

Η ταινία που χρησιμοποιείται σ' αυτές τις κασέτες είναι πολύ λεπτή και τεντώνεται εύκολα.

Συχνές εκκινήσεις και στάσεις της αναπαραγωγής των κασετών αυτών μπορεί να προκαλέσουν μάγκωμα της κασέτας στο μηχανισμό του κασετοφώνου.

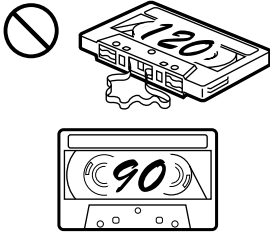

## Ξεκινώντας

### Επαναρύθμιση της συσκευής

Πριν θέσετε τη συσκευή σε λειτουργία για πρώτη φορά ή αφού αντικαταστήσετε την μπαταρία του αυτοκινήτου, θα πρέπει να επαναρυθμίσετε τη συσκευή. Αφαιρέστε την πρόσοψη και πιέστε το πλήκτρο RESET (επαναρύθμισης) με ένα αιχμηρό αντικείμενο, όπως ένα στυλό για παράδειγμα.

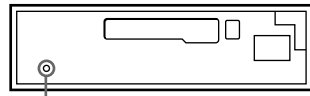

Πλήκτρο RESET

#### **Σημείωση**

Εάν πιέσετε το πλήκτρο RESET, μηδενίζεται η ρύθμιση του ρολογιού και κάποια καταχωρημένα περιεχόμενα.

# Απόσπαση της πρόσοψης

Μπορείτε να αποσπάσετε την πρόσοψη αυτής της συσκευής για να την προστατεύσετε από κλοπή.

## Συναγερμός υπενθύμισης

Εάν γυρίσετε το κλειδί της ανάφλεξης στη θέση OFF χωρίς να έχετε αφαιρέσει την πρόσοψη, ο συναγερμός υπενθύμισης ηχεί για λίγα δευτερόλεπτα.

Εάν συνδέσετε έναν προαιρετικό τελικό ενισχυτή και δε χρησιμοποιήσετε τον ενσωματωμένο ενισχυτή, ο ήχος μπιπ απενεργοποιείται.

### 1 Πιέστε **OFF** \*.

Σταματάει η αναπαραγωγή της κασέτας και η λήψη ραδιοφώνου (ο φωτισμός των πλήκτρων και της οθόνης παραμένει αναμμένος).

\* Εάν το αυτοκίνητό σας δεν έχει θέση ACC στο διακόπτη ανάφλεξης, μην παραλείψετε να απενεργοποιήσετε τη συσκευή πιέζοντας **OFF** για 2 δευτερόλεπτα, ώστε να αποφύγετε άσκοπη κατανάλωση της μπαταρίας.

### 2 Πιέστε **OPEN**, κατόπιν σπρώξτε την πρόσοψη προς τα δεξιά και τραβήξτε απαλά το αριστερό άκρο της πρόσοψης.

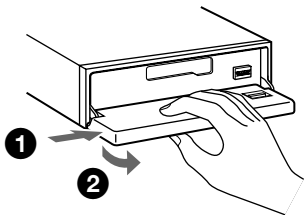

#### Σημειώσεις

- Εάν αποσπάσετε την πρόσοψη ενώ είναι ενεργοποιημένη η συσκευή, η τροφοδοσία διακόπεται αυτόματα ώστε να μην πάθουν ζημιά τα ηχεία.
- Μη ρίχνετε κάτω ή ασκείτε υπερβολική πίεση στην πρόσοψη και στο παράθυρο ενδείξεων.
- Μην υποβάλλετε την πρόσοψη σε υψηλές θερμοκρασίες ή υγρασία. Μην την αφήνετε σε παρκαρισμένα αυτοκίνητα ή επάνω στο ταμπλό/εταζέρα.

#### Υπόδειξη

Όταν μεταφέρετε την πρόσοψη μαζί σας, χρησιμοποιείτε την παρεχόμενη θήκη της.

## Τοποθέτηση της πρόσοψης

Τοποθετήστε την οπή **A** της πρόσοψης στην προεξοχή **B** της συσκευής και πιέστε ελαφρά το αριστερό άκρο προς τα μέσα.

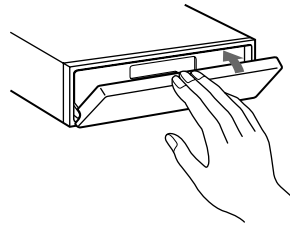
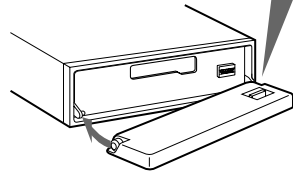
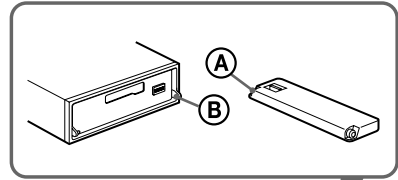

#### Σημείωση

Μην τοποθετείτε τίποτα στην εσωτερική επιφάνεια της πρόσοψης.

# Ρύθμιση του ρολογιού

Το ρολόι χρησιμοποιεί 24-ωρη ψηφιακή ένδειξη.

Παράδειγμα: Για να ρυθμίσετε το ρολόι στις 10:08

- 1 Πιέστε **(MENU)**, κατόπιν πιέστε επανειλημμένα ένα από τα δύο άκρα του **(DISC/PRESET)** ή **(PRESET)** μέχρι να εμφανιστεί η ένδειξη **“CLOCK”**.



- 1 Πιέστε το **(ENTER)**. Αναβοσβήνει η ένδειξη της ώρας.
- 2 Πιέστε ένα από τα δύο άκρα του **(DISC/PRESET)** ή **(PRESET)** για να ρυθμίσετε τις ώρες.
- 3 Πιέστε το άκρο (+) του **(SEEK)**. Αναβοσβήνει η ένδειξη των λεπτών.
- 4 Πιέστε ένα από τα δύο άκρα του **(DISC/PRESET)** ή **(PRESET)** για να ρυθμίσετε τα λεπτά.

- 2 Πιέστε **(ENTER)**.



Το ρολόι ενεργοποιείται. Αφού ολοκληρωθεί η ρύθμιση του ρολογιού, η οθόνη επιστρέφει στην κανονική λειτουργία αναπαραγωγής.

## Υποδείξεις

- Μπορείτε να ρυθμίσετε αυτόματα το ρολόι με τη λειτουργία RDS (σελίδα 16).
- Όταν η λειτουργία D. INFO είναι ρυθμισμένη στο “ON”, η ώρα εμφανίζεται πάντα (σελίδα 19).

# Κασετόφωνο

## Ακρόαση μιας κασέτας

- 1 Πιέστε **(OPEN)** και τοποθετήστε μια κασέτα.  
Η αναπαραγωγή ξεκινάει αυτόματα.

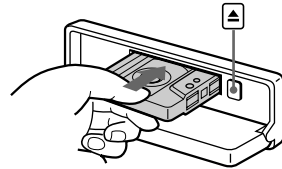

- 2 Κλείστε την πρόσοψη.

Εάν υπάρχει ήδη μια κασέτα μέσα στο κασετόφωνο, πιέστε επανειλημμένα **(SOURCE)** μέχρι να εμφανιστεί η ένδειξη “FORWARD” ή “REVERSE” και να αρχίσει η αναπαραγωγή.

**FORWARD:** Αναπαράγεται η πλευρά που βλέπει προς τα πάνω.

**REVERSE:** Αναπαράγεται η πλευρά που βλέπει προς τα κάτω.

Για να	Πιέστε
Αλλάξετε την κατεύθυνση αναπαραγωγής της κασέτας	<b>(MODE)</b> (◀▶)
Σταματήστε την αναπαραγωγή	<b>(OFF)</b>
Βγάλετε τη κασέτα	<b>(OPEN)</b> και μετά ▲
Προσπεράστε κομμάτια – Αυτόματος Μουσικός Αισθητήρας	<b>(SEEK)</b> (◀◀/▶▶) [μια φορά για κάθε κομμάτι]
Γρήγορη μετακίνηση προς τα εμπρός/πίσω – Χειροκίνητη Αναζήτηση	<b>(SEEK)</b> (◀◀/▶▶) [κρατήστε πιεσμένο μέχρι το σημείο που θέλετε]

συνέχεια στην επόμενη σελίδα →

### Σημείωση

- Η λειτουργία AMS πιθανό να μην ισχύει εάν:
- τα κενά μεταξύ των κομματιών είναι μικρότερα από 4 δευτερόλεπτα.
  - υπάρχει θόρυβος μεταξύ των κομματιών.
  - υπάρχουν μεγάλα τμήματα με ήχο χαμηλής έντασης ή σιγής.

## Αναπαραγωγή μιας κασέτας σε διάφορες λειτουργίες

Είναι δυνατή η αναπαραγωγή της κασέτας σε διάφορες λειτουργίες:

- Η λειτουργία METAL επιτρέπει την αναπαραγωγή μιας κασέτας μετάλλου ή CrO<sub>2</sub>.
- Η λειτουργία BL.SKIP (Υπερπήδηση Κενών) προσπερνά κενά μεγαλύτερα των 8 δευτερολέπτων.
- Η λειτουργία ATA (Αυτόματη Ενεργοποίηση Ραδιοφώνου) ενεργοποιεί αυτόματα το ραδιόφωνο κατά τη γρήγορη περιτύλιξη της ταινίας.

**1** Κατά την αναπαραγωγή της κασέτας, πιέστε **(MENU)**.

**2** Πιέστε επανειλημμένα ένα από τα δύο άκρα του **(DISC/PRESET)** ή **(PRESET)** μέχρι να εμφανιστεί η επιθυμητή λειτουργία.

**3** Πιέστε το άκρο (+) του **(SEEK)** για να επιλέξετε “ON”.

Παράδειγμα: λειτουργία ATA

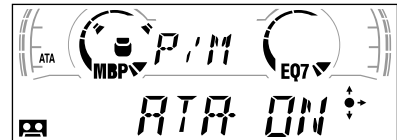

Ξεκινάει η λειτουργία της αναπαραγωγής.

**4** Πιέστε το **(ENTER)**.

Για να επανέρθετε σε κανονική λειτουργία αναπαραγωγής, επιλέξτε “OFF” στο βήμα 3.

### Επανειλημμένη αναπαραγωγή κομματιών

#### — Επαναλαμβανόμενη Αναπαραγωγή

Κατά την αναπαραγωγή, πιέστε επανειλημμένα **(3)** **(REP)** μέχρι να εμφανιστεί στην οθόνη η ένδειξη “REP-ON”.

Για να επιστρέψετε στη λειτουργία κανονικής αναπαραγωγής, επιλέξτε “REP-OFF”.

#### Υπόδειξη

Κατά την επαναλαμβανόμενη αναπαραγωγή, πιέστε **(MODE)**. Η ένδειξη “REP” εξαφανίζεται από την οθόνη και η επαναλαμβανόμενη αναπαραγωγή ακυρώνεται.



# Ραδιόφωνο

Η συσκευή μπορεί να αποθηκεύσει μέχρι 6 σταθμούς ανά μπάντα (FM1, FM2, FM3, MW και LW).

## Προσοχή

Όταν συντονίζετε σταθμούς ενώ οδηγείτε, χρησιμοποιείτε τη λειτουργία Μνήμης Ισχυρότερων Σταθμών για μεγαλύτερη ασφάλεια.

# Αυτόματη αποθήκευση σταθμών

## — Μνήμη Ισχυρότερων Σταθμών (BTM)

Η συσκευή επιλέγει τους σταθμούς με το ισχυρότερο σήμα μέσα στην μπάντα, και τους καταχωρεί στη μνήμη με τη σειρά της συχνότητάς τους.

- 1 Πιέστε επανειλημμένα **(SOURCE)** για να επιλέξετε το ραδιόφωνο.
- 2 Πιέστε επανειλημμένα **(MODE)** για να επιλέξετε την μπάντα.
- 3 Πιέστε **(MENU)** και μετά πιέστε επανειλημμένα ένα από τα δύο άκρα του **(DISC/PRESET)** ή **(PRESET)** μέχρι να εμφανιστεί η ένδειξη “BTM”.
- 4 Πιέστε το **(ENTER)**.  
Όταν αποθηκεύεται η ρύθμιση, ακούγεται ένα μπιπ.

## Σημειώσεις

- Εάν είναι δυνατή η λήψη μόνο λίγων σταθμών λόγω χαμηλού σήματος, ορισμένα αριθμητικά πλήκτρα διατηρούν τις προηγούμενες ρυθμίσεις τους.
- Όταν εμφανίζεται ένας αριθμός στην οθόνη, η συσκευή ξεκινάει την αποθήκευση σταθμών από τον εμφανιζόμενο αριθμό.

# Λήψη των αποθηκευμένων σταθμών

- 1 Πιέστε επανειλημμένα **(SOURCE)** για να επιλέξετε το ραδιόφωνο.
- 2 Πιέστε επανειλημμένα **(MODE)** για να επιλέξετε την μπάντα.
- 3 Πιέστε το αριθμητικό πλήκτρο **(1)** έως **(6)** στο οποίο έχει αποθηκευτεί ο σταθμός που θέλετε.

## Υπόδειξη

Για λήψη των σταθμών με τη σειρά που αποθηκεύτηκαν στη μνήμη, πιέστε ένα από τα δύο άκρα του **(DISC/PRESET)** ή **(PRESET)** (λειτουργία Αναζήτησης προρυθμισμένων σταθμών).

## Εάν δε λειτουργεί ο συντονισμός προρυθμισμένων σταθμών

Πιέστε ένα από τα δύο άκρα του **(SEEK)** για να αναζητήσετε το σταθμό (αυτόματος συντονισμός).

Η σάρωση σταματάει όταν λάβει η συσκευή ένα σταθμό. Επαναλάβετε μέχρι να λάβετε τον επιθυμητό σταθμό.

## Υποδείξεις

- Εάν ο αυτόματος συντονισμός σταματά πολύ συχνά, ενεργοποιήστε τη λειτουργία Τοπικής αναζήτησης για να περιοριστείτε στην αναζήτηση σταθμών με ισχυρότερο σήμα (βλέπε “Αλλαγή των ρυθμίσεων ήχου και οθόνης” στη σελίδα 19).
- Εάν ξέρετε τη συχνότητα του σταθμού που θέλετε να ακούσετε, πιέστε και κρατήστε ένα από τα δύο άκρα του **(SEEK)** για να εντοπίσετε προσεγγιστικά τη συχνότητα και μετά πιέστε επανειλημμένα το **(SEEK)** για να ρυθμίσετε με ακρίβεια την επιθυμητή συχνότητα (χειροκίνητος συντονισμός).

## Εάν δεν είναι καλή η στερεοφωνική λήψη στα FM

Επιλέξτε τη λειτουργία μονοφωνικής λήψης.

(βλέπε “Αλλαγή των ρυθμίσεων ήχου και οθόνης” στη σελίδα 19). Ο ήχος βελτιώνεται, αλλά γίνεται μονοφωνικός (εξαφανίζεται η ένδειξη “ST”).

## Καταχώρηση στη μνήμη μόνο των επιθυμητών σταθμών

Μπορείτε να προρυθμίσετε με το χέρι τους σταθμούς που θέλετε, σε οποιοδήποτε αριθμητικό πλήκτρο.

- 1 Πιέστε επανειλημμένα **(SOURCE)** για να επιλέξετε το ραδιόφωνο.
- 2 Πιέστε επανειλημμένα **(MODE)** για να επιλέξετε την μπάντα.
- 3 Πιέστε ένα από τα δύο άκρα του **(SEEK)** για να συντονίσετε στο σταθμό που θέλετε να αποθηκεύσετε.
- 4 Πιέστε το επιθυμητό αριθμητικό πλήκτρο (**①** έως **⑥**) για 2 δευτερόλεπτα, μέχρι να εμφανιστεί η ένδειξη "MEM".  
Η ένδειξη αριθμητικού πλήκτρου εμφανίζεται στην οθόνη.

### Σημείωση

Εάν προσπαθήσετε να αποθηκεύσετε έναν άλλο σταθμό στο ίδιο αριθμητικό πλήκτρο, ο σταθμός που ήταν αποθηκευμένος διαγράφεται.

## Συντονισμός σταθμού μέσω λίστας (Μόνο στα XR-CA600X/CA600V/CA600)

— Λίστα

- 1 Κατά τη λειτουργία ραδιοφώνου, πιέστε στιγμιαία **(LIST)**. Αναβοσβήνει η συχνότητα ή το όνομα που έχει ανατεθεί στο σταθμό που έχετε συντονίσει.



- 2 Πιέστε επανειλημμένα ένα από τα δύο άκρα του **(DISC/PRESET)** μέχρι να βρείτε το σταθμό που θέλετε. Εάν δεν έχει ανατεθεί όνομα στον επιλεγμένο σταθμό, στην οθόνη εμφανίζεται η συχνότητα.
- 3 Πιέστε **(ENTER)** για να συντονίσετε στον επιθυμητό σταθμό.

## Επισκόπηση του RDS

Οι σταθμοί FM που διαθέτουν την υπηρεσία Συστήματος Μετάδοσης Δεδομένων Μέσω Ραδιοφώνου (Radio Data System ή RDS), μαζί με το κανονικό σήμα των προγραμμάτων, στέλνουν μη ακουστικές ψηφιακές πληροφορίες. Για παράδειγμα, με τη λήψη ενός σταθμού με δυνατότητα RDS, εμφανίζεται μια από τις ακόλουθες ενδείξεις.



Για να	Πιέστε
Αλλάξετε ένδειξη της οθόνης	<b>DISPLAY/PTY</b> ή <b>PTY/DSPL</b>

### Υπηρεσίες RDS

Τα δεδομένα RDS σας προσφέρουν και άλλες ευκολίες, όπως:

- **Αυτόματο επανασυντονισμό** ενός προγράμματος, που χρησιμεύει όταν διανύετε μεγάλες αποστάσεις. — AF → σελίδα 13
- **Λήψη ανακοινώσεων για την κυκλοφορία**, ακόμη και ενώ ακούτε κάποιο άλλο πρόγραμμα/πηγή. — TA → σελίδα 14
- **Επιλογή σταθμού με βάση τον τύπο προγράμματος** που εκπέμπει. — PTY → σελίδα 15
- **Αυτόματη ρύθμιση της ώρας**. — CT → σελίδα 16

### Σημειώσεις

- Ανάλογα τη χώρα ή την περιοχή, δεν είναι διαθέσιμες όλες οι λειτουργίες RDS.
- Εάν το σήμα δεν είναι ισχυρό ή εάν ο σταθμός που είστε συντονισμένοι δεν εκπέμπει δεδομένα RDS, πιθανόν το σύστημα RDS να μη λειτουργεί σωστά.

## Αυτόματος επανασυντονισμός για βέλτιστη λήψη

### — Λειτουργία AF

Η λειτουργία εναλλακτικών συχνοτήτων (AF) επιτρέπει το συνεχές συντονισμό του ραδιοφώνου στο ισχυρότερο σήμα της περιοχής για το σταθμό που ακούτε.

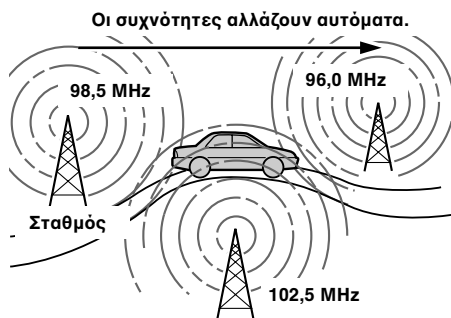

**1** Επιλέξτε ένα σταθμό FM (σελίδα 11).

**2** Πιέστε επανειλημμένα **(AF)** μέχρι να εμφανιστεί η ένδειξη **“AF-ON”**.

Η συσκευή ξεκινάει την αναζήτηση μιας εναλλακτικής συχνότητας με ισχυρότερο σήμα, που βρίσκεται στο ίδιο δίκτυο.

Εάν αναβοσβήνει η ένδειξη **“NO AF”**, ο σταθμός που έχετε συντονίσει δεν έχει εναλλακτική συχνότητα.

### Σημείωση

Όταν δεν υπάρχει εναλλακτική συχνότητα στην περιοχή ή όταν δε χρειάζεται να αναζητήσετε κάποια, απενεργοποιήστε τη λειτουργία AF, επιλέγοντας **“AF-OFF”**.

συνέχεια στην επόμενη σελίδα →

## Για σταθμούς χωρίς εναλλακτικές συχνότητες

Πιέστε ένα από τα δύο άκρα του **(SEEK)**, ενώ αναβοσβήνει το όνομα του σταθμού (μέσα σε 8 δευτερόλεπτα).

Η συσκευή αρχίζει να αναζητά μια άλλη συχνότητα με τα ίδια δεδομένα PI (Programme Identification ή Αναγνώριση Προγράμματος) (εμφανίζεται η ένδειξη "PI SEEK"). Εάν η συσκευή δε βρει τα ίδια δεδομένα PI, επιστρέφει στη συχνότητα που είχε προηγουμένως επιλεχθεί.

## Παραμονή σε ένα τοπικό πρόγραμμα

Όταν είναι ενεργή η λειτουργία AF: η εργοστασιακή ρύθμιση της συσκευής περιορίζει τη λήψη σε μια συγκεκριμένη περιοχή, ώστε να μη γίνει εναλλαγή σε έναν άλλο τοπικό σταθμό με ισχυρότερο σήμα.

Εάν βγείτε από την περιοχή λήψης αυτού του τοπικού προγράμματος ή θέλετε να εκμεταλλευθείτε στο έπακρο τη λειτουργία AF, επιλέξτε "REG-OFF" από το MENU (σελίδα 19).

### Σημείωση

Αυτή η λειτουργία δεν ισχύει στο Ηνωμένο Βασίλειο και σε κάποιες άλλες περιοχές.

## Λειτουργία τοπικής σύνδεσης (μόνο στο Ηνωμένο Βασίλειο)

Η λειτουργία αυτή σας δίνει τη δυνατότητα να επιλέγετε άλλους τοπικούς σταθμούς στην περιοχή, ακόμη και εάν δεν είναι αποθηκευμένοι στα αριθμητικά σας πλήκτρα.

- 1 Πιέστε ένα αριθμητικό πλήκτρο button (① έως ⑥) που έχει αποθηκευμένο έναν τοπικό σταθμό.
- 2 Μέσα σε 5 δευτερόλεπτα, πιέστε και πάλι το αριθμητικό πλήκτρο του τοπικού σταθμού.
- 3 Επαναλάβετε αυτή τη διαδικασία μέχρι να λάβετε τον τοπικό σταθμό που θέλετε.

## Λήψη ανακοινώσεων για την κυκλοφορία

### — TA/TP

Εάν ενεργοποιήσετε τις λειτουργίες Ανακοινώσεων (TA) και Προγραμμάτων (TP) για την Κυκλοφορία, μπορείτε να συντονίζετε αυτόματα σε σταθμούς FM που εκπέμπουν ανακοινώσεις για την κυκλοφορία. Οι ρυθμίσεις αυτές λειτουργούν ανεξάρτητα από το τρέχον πρόγραμμα/πηγή FM, CD/MD. Η συσκευή επανέρχεται στην αρχική πηγή όταν τελειώσει το δελτίο.

Πιέστε επανειλημμένα **(TA)** μέχρι να εμφανιστεί η ένδειξη "TA-ON".

Η συσκευή αρχίζει να αναζητά σταθμούς με πληροφορίες για την κυκλοφορία. Η ένδειξη "TP" υποδηλώνει τη λήψη τέτοιων σταθμών και η "TA" αναβοσβήνει κατά τη διάρκεια μιας ανακοίνωσης για την κυκλοφορία. Εάν εμφανίζεται η ένδειξη "NO TP", η συσκευή συνεχίζει την αναζήτηση σταθμών με προγράμματα για την κυκλοφορία.

Για να ακυρώσετε όλες τις ανακοινώσεις για την κυκλοφορία, επιλέξτε "TA-OFF".

### Για να Πιέστε

Ακυρώστε την **(TA)** τρέχουσα ανακοίνωση

### Υπόδειξη

Μπορείτε να ακυρώσετε την τρέχουσα ανακοίνωση, πιέζοντας **(SOURCE)** ή **(MODE)**.

## Προρύθμιση της έντασης των ανακοινώσεων για την κυκλοφορία

Μπορείτε να προρυθμίσετε την ένταση των ανακοινώσεων για την κυκλοφορία, ώστε να μη χάσετε κάποια ανακοίνωση.

- 1 Γυρίστε το περιστροφικό χειριστήριο έντασης για να επιλέξετε την επιθυμητή ένταση.
- 2 Πιέστε **(TA)** για 2 δευτερόλεπτα. Εμφανίζεται η ένδειξη "TA" και η ρύθμιση αποθηκεύεται.

## Λήψη εκτάκτων ανακοινώσεων

Εάν μια από τις λειτουργίες AF ή TA είναι ενεργή, η συσκευή αλλάζει σε έκτακτες ανακοινώσεις, εάν ληφθεί κάποια ενώ ακούτε ένα σταθμό FM ή CD/MD.

## Προρύθμιση σταθμών RDS με ρύθμιση AF και TA

Κατά την προρύθμιση σταθμών RDS, η συσκευή αποθηκεύει τη ρύθμιση AF/TA κάθε σταθμού (on/off), όπως και τη συχνότητά του. Για κάθε προρυθμισμένο σταθμό μπορείτε να επιλέξετε διαφορετική ρύθμιση (AF, TA ή και τα δύο) ή την ίδια ρύθμιση για όλους τους προρυθμισμένους σταθμούς. Εάν προρυθμίσετε σταθμούς με τη ρύθμιση “AF-ON”, η συσκευή αποθηκεύει αυτόματα τους σταθμούς με το ισχυρότερο σήμα.

### Προρύθμιση της ίδιας ρύθμισης για όλους τους προρυθμισμένους σταθμούς

- 1 Επιλέξτε μια μπάντα FM (σελίδα 11).
- 2 Πιέστε **(AF)** και/ή **(TA)** για να επιλέξετε “AF-ON” και/ή “TA-ON”. Σημειώστε ότι η επιλογή της ρύθμισης “AF-OFF” ή “TA-OFF”, αποθηκεύει όχι μόνο σταθμούς RDS, αλλά και σταθμούς χωρίς RDS.
- 3 Πιέστε **(MENU)** και μετά πιέστε επανειλημμένα ένα από τα δύο άκρα του **(DISC/PRESET)** ή **(PRESET)** μέχρι να εμφανιστεί η ένδειξη “BTM”.
- 4 Πιέστε **(ENTER)** μέχρι να αρχίσει να αναβοσβήνει η ένδειξη “BTM”.

### Προρύθμιση διαφορετικών ρυθμίσεων για κάθε προρυθμισμένο σταθμό

- 1 Επιλέξτε μια μπάντα FM και συντονιστείτε στο σταθμό που θέλετε (σελίδα 12).
- 2 Πιέστε **(AF)** και/ή **(TA)** για να επιλέξετε “AF-ON” και/ή “TA-ON”.
- 3 Πιέστε το αριθμητικό πλήκτρο που θέλετε **(1)** έως **(6)** μέχρι να εμφανιστεί η ένδειξη “MEM”. Επαναλάβετε από το βήμα 1 για να προρυθμίσετε και άλλους σταθμούς.

## Συντονισμός σταθμών βάσει του τύπου προγράμματος

### — PTY

Μπορείτε να συντονίσετε σε ένα σταθμό, επιλέγοντας τον τύπο προγράμματος που θέλετε να ακούσετε.

Τύποι προγράμματος	Εμφανίζεται στην οθόνη
Ειδήσεις	NEWS
Επίκαιρα Θέματα	AFFAIRS
Πληροφορίες	INFO
Αθλητικά	SPORT
Εκπαιδευτικά	EDUCATE
Θεατρικά	DRAMA
Πολιτιστικά	CULTURE
Επιστήμη	SCIENCE
Διάφορα	VARIED
Μουσική ποπ	POP M
Μουσική ροκ	ROCK M
Ήρεμη Μουσική	EASY M
Ελαφριά Κλασική	LIGHT M
Κλασική	CLASSICS
Άλλοι Τύποι Μουσικής	OTHER M
Καιρός	WEATHER
Οικονομικά	FINANCE
Παιδικά προγράμματα	CHILDREN
Κοινωνικά Θέματα	SOCIAL A
Θρησκεία	RELIGION
Τηλεφωνικά προγράμματα	PHONE IN
Ταξιδιωτικά	TRAVEL
Ψυχαγωγία	LEISURE
Μουσική Τζαζ	JAZZ
Μουσική Country	COUNTRY
Εθνική Μουσική	NATION M
Παλιά Τραγούδια	OLDIES
Φολκλορική Μουσική	FOLK M
Ντοκιμαντέρ	DOCUMENT

### Σημείωση

Δεν μπορείτε να χρησιμοποιείτε αυτή τη λειτουργία σε μερικές χώρες όπου δεν εκπέμπονται δεδομένα PTY (Programme Type selection-Επιλογή Τύπου Προγράμματος).

- 1 Πιέστε **(DISPLAY/PTY)** ή **(PTY/DSPL)** κατά τη λήψη FM, μέχρι να εμφανιστεί η ένδειξη “PTY”.

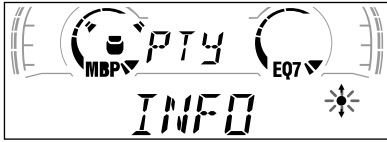

Εάν ο σταθμός εκπέμπει δεδομένα PTY, εμφανίζεται το όνομα του τρέχοντος τύπου προγράμματος. Εάν ο σταθμός που λαμβάνετε δεν είναι σταθμός με RDS ή δε λαμβάνονται τα δεδομένα RDS, εμφανίζεται η ένδειξη “-----”.

- 2 Πιέστε επανειλημμένα **(DISC/PRESET)** ή **(PRESET)** μέχρι να εμφανιστεί ο επιθυμητός τύπος προγράμματος. Οι τύποι των προγραμμάτων εμφανίζονται με τη σειρά που φαίνεται στον πίνακα. Εάν ο τύπος προγράμματος δεν συμπεριλαμβάνεται στα δεδομένα RDS, εμφανίζεται η ένδειξη “-----”.

- 3 Πιέστε το **(ENTER)**. Η συσκευή αρχίζει να αναζητά κάποιο σταθμό που μεταδίδει τον επιλεγμένο τύπο προγράμματος.

## Αυτόματη ρύθμιση του ρολογιού

### — CT

Τα δεδομένα CT (Ωρα Ρολογιού) από την εκπομπή RDS, ρυθμίζουν αυτόματα το ρολόι.

- 1 Κατά τη λειτουργία του ραδιοφώνου, πιέστε **(MENU)**, και μετά πιέστε επανειλημμένα ένα από τα δύο άκρα του **(DISC/PRESET)** ή **(PRESET)** μέχρι να εμφανιστεί η ένδειξη “CT-OFF”.



- 2 Πιέστε επανειλημμένα το άκρο (+) του **(SEEK)** μέχρι να εμφανιστεί η ένδειξη “CT-ON”. Το ρολόι ρυθμίστηκε.
- 3 Πιέστε **(ENTER)** για να επιστρέψετε στην κανονική οθόνη.

Για να ακυρώσετε τη λειτουργία CT, επιλέξτε “CT-OFF” στο βήμα 2.

### Σημειώσεις

- Η λειτουργία CT πιθανό να μην ισχύει ακόμη και εάν λαμβάνετε κάποιο σταθμό RDS.
- Πιθανόν να υπάρχει διαφορά μεταξύ της ώρας που ρύθμισε η λειτουργία CT και της πραγματικής ώρας.

## Λοιπές Λειτουργίες

Ο χειρισμός της συσκευής (και των προαιρετικών συσκευών CD/MD\*1) είναι δυνατός και με ένα περιστροφικό χειριστήριο (προαιρετικό).

## Χρήση του περιστροφικού χειριστηρίου

Πρώτα, κολλήστε την κατάλληλη ετικέτα, ανάλογα με το πως θέλετε να τοποθετήσετε το περιστροφικό χειριστήριο.

Το περιστροφικό χειριστήριο λειτουργεί με την πίεση πλήκτρων ή και περιστροφικών χειρισμών.

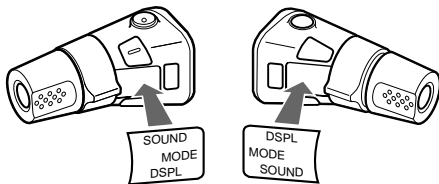

## Με πάτημα πλήκτρων

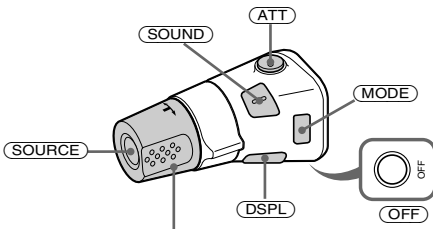

Γυρίστε το χειριστήριο VOL για να ρυθμίσετε την ένταση του ήχου.

Πιέστε	Για να
(SOURCE)	Αλλάξετε πηγή ήχου (ραδιόφωνο/CD*2/MD*2/Κασετόφωνο)
(MODE)	Αλλάξετε λειτουργία (ραδιοφωνική μπάντα/συσκευή CD*2/συσκευή MD*2/κατεύθυνση αναπαραγωγής κασέτας)
(ATT)	Εξασθενήσετε τον ήχο

(OFF) \*3

Σταματήστε την αναπαραγωγή ή τη ραδιοφωνική λήψη

(SOUND)

Ρυθμίστε το μενού ήχου

(DSPL)

Αλλάξετε ένδειξη οθόνης

\*1 Μόνο στα XR-CA600X/CA600V/CA600

\*2 Μόνο εάν έχει συνδεθεί ο αντίστοιχος προαιρετικός εξοπλισμός (μόνο στα XR-CA600X/CA600V/CA600).

\*3 Εάν το αυτοκίνητό σας δεν έχει θέση ACC (βοηθητική) στο διακόπτη ανάφλεξης, μην παραλείψετε να πιέσετε το (OFF) για 2 δευτερόλεπτα, για να απενεργοποιήσετε την ένδειξη ρολογιού, μετά το σβήσιμο του κινητήρα.

## Με την περιστροφή του χειριστηρίου



### Περιστρέψτε και αφήστε για να:

- Εντοπίσετε την αρχή των κομματιών της κασέτας.
- Συντονίσετε αυτόματα σε σταθμούς.
- Προσπεράσετε κομμάτια στο δίσκο.\*2

### Περιστρέψτε, κρατήστε και αφήστε για να:

- Περιτυλίξετε γρήγορα την κασέτα.
- Βρείτε με το χέρι ένα σταθμό.
- Μετακινηθείτε γρήγορα προς τα εμπρός/πίσω σε ένα κομμάτι.\*2

### Υπόδειξη

Για να ξεκινήσετε την αναπαραγωγή κατά τη διάρκεια της γρήγορης περιτύλιξης της κασέτας, πιέστε (MODE).

συνέχεια στην επόμενη σελίδα →

Με πίεση προς τα μέσα και περιστροφή του χειριστηρίου

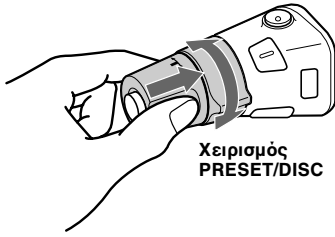

Σπρώξτε προς τα μέσα και περιστρέψτε ταυτόχρονα το χειριστήριο για να:

- Λάβετε προρυθμισμένους σταθμούς.
- Αλλάξετε το δίσκο\*2.

### Αλλαγή της κατεύθυνσης λειτουργίας

Η λειτουργική κατεύθυνση των χειριστηρίων είναι προρυθμισμένη από το εργοστάσιο όπως φαίνεται παρακάτω.

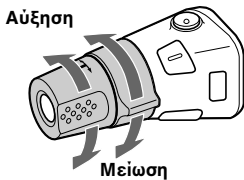

Εάν θέλετε να τοποθετήσετε το περιστροφικό χειριστήριο στη δεξιά πλευρά της κολόνας του τιμονιού, μπορείτε να αντιστρέψετε τη λειτουργική κατεύθυνση.

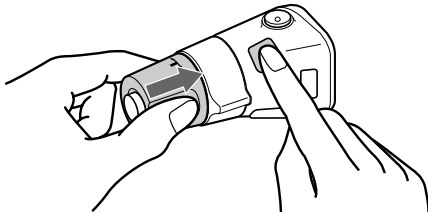

#### Υπόδειξη

Μπορείτε επίσης να αλλάξετε από τη συσκευή τη λειτουργική κατεύθυνση αυτών των χειριστηρίων (βλέπε "Αλλαγή των ρυθμίσεων ήχου και οθόνης" στη σελίδα 19).

## Ρύθμιση των χαρακτηριστικών του ήχου

Μπορείτε να ρυθμίσετε τα μπάσα, τα πρίμα και την κατανομή του ήχου δεξιά-αριστερά και εμπρός-πίσω.

Το επίπεδο μπάσων και πρίμων μπορεί να αποθηκευτεί ανεξάρτητα για κάθε πηγή.

**1 Επιλέξτε το στοιχείο που θέλετε να ρυθμίσετε, πιέζοντας επανειλημμένα το **(SOUND)**.**

Κάθε φορά που πιέζετε το **(SOUND)**, η ένδειξη αλλάζει ως ακολούθως:

**BAS** (μπάσα) → **TRE** (πρίμα) → **BAL** (αριστερά-δεξιά) → **FAD** (εμπρός-πίσω)

**2 Ρυθμίστε το επιλεγμένο στοιχείο, πιέζοντας ένα από τα δύο άκρα του **(SEEK)**.**

Όταν κάνετε ρύθμιση με το περιστροφικό χειριστήριο, πιέστε το **(SOUND)** και στρέψτε το χειριστήριο έντασης.

#### Σημείωση

Κάντε τη ρύθμιση μέσα σε 3 δευτερόλεπτα από την επιλογή της ένδειξης.

## Γρήγορη εξασθένιση του ήχου

(Με το περιστροφικό χειριστήριο ή το ασύρματο τηλεχειριστήριο)

Πιέστε το **(ATT)** στο περιστροφικό χειριστήριο ή το ασύρματο τηλεχειριστήριο.

Αφού εμφανιστεί στιγμιαία η ένδειξη "ATT-ON", στην οθόνη εμφανίζεται η ένδειξη "ATT".

Για να επαναφέρετε την προηγούμενη ένταση, πιέστε **(ATT)** ξανά.

#### Υπόδειξη

Όταν το καλώδιο διασύνδεσης ενός τηλεφώνου αυτοκινήτου συνδέεται με τον ακροδέκτη ATT, η συσκευή μειώνει αυτόματα την ένταση της όταν λαμβάνετε κλήσεις (Λειτουργία τηλεφώνου ATT).



# Αλλαγή των ρυθμίσεων ήχου και οθόνης

## — Μενού

Μπορούν να οριστούν οι ακόλουθες ρυθμίσεις:

### SET (Αρχική ρύθμιση)

- CLOCK (σελίδα 9)
- CT (Ωρα ρολογιού) (σελίδα 16)
- BEEP — για να ενεργοποιήσετε ή απενεργοποιήσετε τους προειδοποιητικούς ήχους.
- RM (Περιτροφικό Χειριστήριο) — για να αλλάξετε την κατεύθυνση λειτουργίας των χειριστηρίων του περιτροφικού χειριστηρίου.
  - Επιλέξτε “NORM” για να χρησιμοποιήσετε το περιτροφικό χειριστήριο στην εργοστασιακά προρυθμισμένη θέση του.
  - Επιλέξτε “REV” εάν τοποθετήσετε το περιτροφικό χειριστήριο στη δεξιά πλευρά της κολόνας του τιμονιού.

### DSPL (Οθόνη)

- D.INFO (Διπλές Πληροφορίες) — για να εμφανίζεται το ρολόι ταυτόχρονα με τη λειτουργία της συσκευής (ON).
- AMBER/GREEN — για να αλλάξετε το χρώμα φωτισμού της οθόνης σε κεχριμαπάρι ή πράσινο (μόνο στα XR-CA600/L500).
- DIM (Dimmer) — για να αλλάζετε τη φωτεινότητα της οθόνης (μόνο στα XR-CA600V/L500V).
  - Επιλέξτε “ON” για να ρυθμίσετε τη φωτεινότητα της οθόνης.
  - Επιλέξτε “OFF” για να απενεργοποιήσετε τη ρύθμιση φωτεινότητας της οθόνης.
- M.DSPL (Οθόνη Κίνησης) — για να επιλέξετε τη λειτουργία Οθόνης Κίνησης ανάμεσα στις τιμές “1”, “2” και “OFF”.
  - Επιλέξτε “1” για να εμφανίζονται διακοσμητικές γραμμές στην οθόνη και για να ενεργοποιήσετε την οθόνη Επίδειξης.
  - Επιλέξτε “2” για να εμφανίζονται διακοσμητικές γραμμές στην οθόνη και για να απενεργοποιήσετε την οθόνη Επίδειξης.
  - Επιλέξτε “OFF” για να απενεργοποιήσετε την Οθόνη Κίνησης.

- A.SCRL (Αυτόματη Μετακίνηση)\*
  - Επιλέξτε “ON” για μετακίνηση όλων των αυτόματα εμφανιζόμενων ονομάτων που υπερβαίνουν τους 8 χαρακτήρες.
  - Όταν η Αυτόματη Μετακίνηση είναι ανενεργή και το όνομα δίσκου/κομματιού έχει αλλάξει, το όνομα δίσκου/κομματιού δε μετακινείται.

\* Εάν δεν παίζει ένα CD ή ένα MD, αυτή η ένδειξη δεν εμφανίζεται. (μόνο στα XR-CA600X/CA600V/CA600)

### SND (Ήχος)

- LOUD (Loudness) — για να απολαμβάνετε μπάσα και πρίμα, ακόμη και σε χαμηλή ένταση. Τα μπάσα και τα πρίμα ενισχύονται (μόνο στα XR-CA600V/CA600/L500V/L500).

### P/M (Λειτουργία Αναπαραγωγής)

- LOCAL-ON/OFF (Λειτουργία Τοπικής αναζήτησης) (σελίδα 11)
  - Επιλέξτε “ON” για συντονισμό μόνο σε σταθμούς με ισχυρότερο σήμα.
- MONO-ON/OFF (Μονοφωνική λειτουργία) (σελίδα 11)
  - Επιλέξτε “ON” για να ακούτε μονοφωνικά τις στερεοφωνικές εκπομπές FM. Επιλέξτε “OFF” για επιστροφή στην κανονική λειτουργία.
- REG-ON/OFF (Τοπικά) (σελίδα 14)

### 1 Πιέστε το **(MENU)**.

Για τη ρύθμιση του A.SCRL, πιέστε το **(MENU)** κατά τη λειτουργία CD/MD.

### 2 Πιέστε επανειλημμένα ένα από τα δύο άκρα του **(DISC/PRESET)** ή **(PRESET)** μέχρι να εμφανιστεί η επιθυμητή ένδειξη.

### 3 Πιέστε το άκρο (+) του **(SEEK)** για να επιλέξετε την επιθυμητή ρύθμιση (Παράδειγμα: ON ή OFF).

### 4 Πιέστε το **(ENTER)**.

Αφού ολοκληρωθεί η ρύθμιση της λειτουργίας, η οθόνη επανέρχεται σε κανονική λειτουργία αναπαραγωγής.

#### Σημείωση

Η εμφανιζόμενη ένδειξη διαφέρει ανάλογα την πηγή.

#### Υπόδειξη

Μπορείτε να μεταβείτε εύκολα από κατηγορία σε κατηγορία (“SET”, “DSPL”, “SND”, “P/M” και “EDIT”) πιέζοντας ένα από τα δύο άκρα του **(DISC/PRESET)** ή **(PRESET)** για 2 δευτερόλεπτα.

## Επιλογή της θέσης ήχου

— My Best sound Position (Η Βέλτιστη ηχητική Θέση μου) (MBP)

Όταν οδηγείτε χωρίς συνεπιβάτες, μπορείτε να απολαμβάνετε το πλέον άνετο ηχητικό περιβάλλον με τη λειτουργία “My Best sound Position” (Η βέλτιστη ηχητική θέση μου).

Η λειτουργία “My Best sound Position” έχει δύο προρυθμίσεις, οι οποίες ρυθμίζουν την κατανομή του ήχου αριστερά-δεξιά και εμπρός-πίσω. Μπορείτε να επιλέξετε πολύ εύκολα μια προρύθμιση, με το πλήκτρο MBP.

Παράθυρο ενδείξεων	Κατανομή αριστερά-δεξιά		Κατανομή εμπρός-πίσω	
	Δεξιά	Αριστερά	Εμπρός	Πίσω
MBP-A	-4dB	0	0	-4dB
MBP-B	0	-4dB	0	-4dB
MBP-OFF	0	0	0	0

Πιέστε επανειλημμένα το (MBP) για την επιθυμητή θέση ακρόασης. Οι λειτουργίες “My Best sound Position” δείχνονται στην οθόνη με τη σειρά που εμφανίζονται στον πίνακα.



Μετά από ένα δευτερόλεπτο, η οθόνη επιστρέφει στη λειτουργία κανονικής αναπαραγωγής.

Εάν θέλετε να ρυθμίσετε με μεγαλύτερη ακρίβεια την κατανομή του ήχου αριστερά-δεξιά και εμπρός-πίσω, μπορείτε να το κάνετε χρησιμοποιώντας το πλήκτρο (SOUND) (βλέπε “Ρύθμιση των χαρακτηριστικών του ήχου” στη σελίδα 18).

### Σημειώσεις

- Μόλις οι λειτουργίες BAL ή FAD (κατανομή του ήχου αριστερά-δεξιά ή εμπρός-πίσω) της παραγράφου “Ρύθμιση των χαρακτηριστικών του ήχου” (σελίδα 18) ρυθμιστούν, η ρύθμιση του MBP επιστρέφει στο OFF.
- Όταν απενεργοποιηθεί η λειτουργία MBP (OFF), ενεργοποιούνται οι ρυθμίσεις των BAL και FAD.

## Ρύθμιση του ισοσταθμιστή

Μπορείτε να επιλέξετε μια καμπύλη ισοστάθμισης για επτά τύπους μουσικής (XPLOD, VOCAL, CLUB, JAZZ, NEW AGE, ROCK, CUSTOM και OFF (ισοσταθμιστής OFF)).

Μπορείτε να αποθηκεύσετε και να προσαρμόσετε τις ρυθμίσεις ισοστάθμισης για τη συχνότητα και την ένταση.

### Επιλογή της καμπύλης ισοστάθμισης

- 1 Πιέστε το (SOURCE) για να επιλέξετε μια πηγή ήχου (ραδιόφωνο, CD, MD ή κασέτα).
- 2 Πιέστε επανειλημμένα το (EQ7) μέχρι να εμφανιστεί η επιθυμητή καμπύλη ισοστάθμισης. Κάθε φορά που πιέζετε το (EQ7), η ένδειξη αλλάζει.



Για να ακυρώσετε την ισοστάθμιση, επιλέξτε “OFF”. Μετά από 3 δευτερόλεπτα, η οθόνη επιστρέφει στην κανονική λειτουργία αναπαραγωγής.

### Ρύθμιση της καμπύλης ισοστάθμισης

- 1 Πιέστε το (MENU).
- 2 Πιέστε επανειλημμένα ένα από τα δύο άκρα του (DISC/PRESET) ή (PRESET) μέχρι να εμφανιστεί η ένδειξη “EQ7 TUNE”, κατόπιν πιέστε (ENTER).
- 3 Πιέστε ένα από τα δύο άκρα του (SEEK) για να επιλέξετε την επιθυμητή καμπύλη ισοστάθμισης, κατόπιν πιέστε (ENTER). Κάθε φορά που πιέζετε το (SEEK), η ένδειξη αλλάζει.

#### 4 Επιλέξτε την επιθυμητή συχνότητα και ένταση.

- ① Πιέστε ένα από τα δύο άκρα του **(SEEK)** για να επιλέξετε την επιθυμητή συχνότητα.  
Κάθε φορά που πιέζετε το **(SEEK)**, η συχνότητα αλλάζει ως εξής.

62 (Hz) ↔ 157 (Hz) ↔ 396 (Hz) ↔  
1k (Hz) ↔ 2.5k (Hz) ↔ 6.3k (Hz) ↔  
16k (Hz)

- ② Πιέστε ένα από τα δύο άκρα του **(DISC/PRESET)** ή **(PRESET)** για να ρυθμίσετε την επιθυμητή ένταση.  
Η ένταση μπορεί να ρυθμιστεί με βήματα του 1dB από -10 dB έως +10 dB.

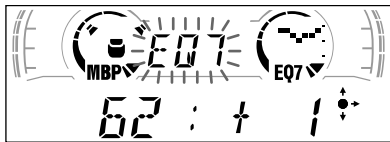

Για να επαναφέρετε την εργοστασιακή καμπύλη ισοστάθμισης, πιέστε το **(ENTER)** για 2 δευτερόλεπτα.

- 5 Πιέστε **(MENU)** δύο φορές.  
Όταν ολοκληρωθεί η ρύθμιση, εμφανίζεται η λειτουργία κανονικής αναπαραγωγής.

## Συσκευή CD/MD (προαιρετική) (Μόνο στα XR-CA600X/ CA600V/CA600)

Μπορείτε να συνδέσετε εξωτερικές συσκευές CD/MD με τη συσκευή αυτή. Εάν συνδέσετε μια προαιρετική συσκευή CD που διαθέτει τις λειτουργίες CD TEXT και προσωπικού αρχείου (custom file), οι πληροφορίες CD TEXT εμφανίζονται στην οθόνη όταν αναπαράγετε ένα δίσκο CD TEXT.

## Αναπαραγωγή ενός CD ή MD

- 1 Πιέστε επανειλημμένα **(SOURCE)** για να επιλέξετε "CD" ή "MD".
- 2 Πιέστε επανειλημμένα **(MODE)** μέχρι να εμφανιστεί η επιθυμητή μονάδα. Ξεκινά η αναπαραγωγή του CD/MD.

Για να	Πιέστε
Σταματήσετε την αναπαραγωγή	<b>(OFF)</b>
Προσπεράσετε δίσκους – Επιλογή δίσκου	<b>(DISC/PRESET)</b> (+/-)
Προσπεράσετε κομμάτια – Αυτόματος Μουσικός Αισθητήρας	<b>(SEEK)</b> (◀◀/▶▶) [μια φορά για κάθε κομμάτι]
Γρήγορη περιτύλιξη προς τα εμπρός/πίσω – Χειροκίνητη Αναζήτηση	<b>(SEEK)</b> (◀◀/▶▶) [κρατήστε πιεσμένο μέχρι το σημείο που θέλετε]

## Ενδείξεις της οθόνης

Κατά την αλλαγή δίσκου/κομματιού, κάθε προεγγεγραμμένος τίτλος\*1 του νέου δίσκου/κομματιού εμφανίζεται αυτόματα (εάν η λειτουργία Auto Scroll είναι ρυθμισμένη στο “ON”, μετακινούνται τα ονόματα που είναι μεγαλύτερα από 8 χαρακτήρες (σελίδα 19)).

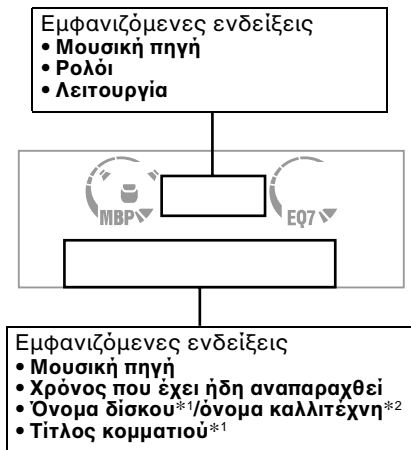

Για να	Πιέστε
Αλλάξετε ένδειξη της οθόνης	(DISPLAY/PTY)
Μετακινηθείτε στην ένδειξη της οθόνης	(SCROLL)

\*1 Η ένδειξη “NO NAME” υποδηλώνει ότι δεν υπάρχει Disc Memo (σελίδα 23) ή προεγγεγραμμένο όνομα για εμφάνιση.

\*2 Μόνο για δίσκους CD TEXT με όνομα καλλιτέχνη.

### Σημειώσεις

- Ορισμένοι χαρακτήρες δεν εμφανίζονται.
- Σε ορισμένους δίσκους CD TEXT με πάρα πολλούς χαρακτήρες, οι πληροφορίες ίσως να μη μετακινούνται.
- Η συσκευή αυτή δεν εμφανίζει το όνομα του καλλιτέχνη για κάθε κομμάτι ενός δίσκου CD TEXT.

### Υπόδειξη

Εάν η λειτουργία Auto Scroll είναι ρυθμισμένη στο “OFF” και αλλάξετε το όνομα δίσκου/κομματιού, το όνομα του δίσκου/κομματιού δε μετακινείται.

## Επανειλημμένη αναπαραγωγή κομματιών

### — Επαναλαμβανόμενη Αναπαραγωγή

Μπορείτε να επιλέξετε:

- REP-1 — για να επαναλάβετε ένα κομμάτι.
- REP-2 — για να επαναλάβετε ένα δίσκο.

Κατά την αναπαραγωγή, πιέστε επανειλημμένα ③ (REP) μέχρι να εμφανιστεί στην οθόνη η επιθυμητή ρύθμιση. Ξεκινάει η Επαναλαμβανόμενη Αναπαραγωγή.

Για να επιστρέψετε στη λειτουργία κανονικής αναπαραγωγής, επιλέξτε “REP-OFF”.

## Αναπαραγωγή κομματιών με τυχαία σειρά

### — Τυχαία Αναπαραγωγή

Μπορείτε να επιλέξετε:

- SHUF-1 — για να παίξετε με τυχαία σειρά τα κομμάτια του τρέχοντος δίσκου.
- SHUF-2 — για να παίξετε με τυχαία σειρά τα κομμάτια της τρέχουσας προαιρετικής συσκευής CD (MD).
- SHUF-ALL\* — για να παίξετε με τυχαία σειρά όλα τα κομμάτια σε όλες τις συνδεδεμένες συσκευές CD (MD).

\* Διαθέσιμο μόνο εάν έχετε συνδέσει δυο ή περισσότερες προαιρετικές συσκευές CD/MD.

Κατά την αναπαραγωγή, πιέστε επανειλημμένα ⑥ (SHUF) μέχρι να εμφανιστεί στην οθόνη η επιθυμητή ρύθμιση. Ξεκινάει η Τυχαία Αναπαραγωγή.

Για να επιστρέψετε στη λειτουργία κανονικής αναπαραγωγής, επιλέξτε “SHUF-OFF”.

### Σημείωση

Η λειτουργία “SHUF-ALL” δεν παίζει με τυχαία σειρά κομμάτια μεταξύ συσκευών CD και συσκευών MD.

## Ονομασία ενός CD

— Disc Memo (Για συσκευές CD με λειτουργία CUSTOM FILE)

Μπορείτε να δώσετε σε κάθε δίσκο το όνομα που θέλετε (Disc Memo). Μπορείτε να εισάγετε μέχρι 8 χαρακτήρες για ένα δίσκο. Εάν δώσετε όνομα σε ένα CD, μπορείτε να εντοπίζετε το δίσκο από το όνομά του (σελίδα 24).

- 1 Ξεκινήστε την αναπαραγωγή του δίσκου στον οποίο θέλετε να δώσετε όνομα.
- 2 Πιέστε (MENU), κατόπιν πιέστε επανειλημμένα ένα από τα δύο άκρα του (DISC/PRESET) μέχρι να εμφανιστεί η ένδειξη "NAMEEDIT".
- 3 Πιέστε (ENTER).

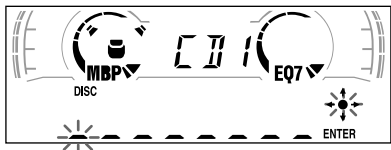

Κατά τη διαδικασία ονομασίας, η συσκευή επαναλαμβάνει το δίσκο.

### 4 Εισάγετε τους χαρακτήρες.

- 1 Πιέστε επανειλημμένα το άκρο (+)\*1 του (DISC/PRESET) για να επιλέξετε τον επιθυμητό χαρακτήρα.

A → B → C ... → 0 → 1 → 2 ... →  
+ → - → \* ... → \_ \*2 → A

\*1 Για αντίστροφη σειρά, πιέστε το άκρο (-) του (DISC/PRESET).

\*2 (κενό)

- 2 Αφού εντοπίσετε τον επιθυμητό χαρακτήρα, πιέστε το άκρο (+) του (SEEK).



Εάν πιέσετε το άκρο (-) του (SEEK), μπορείτε να μετακινηθείτε και πάλι στα αριστερά.

- 3 Για να εισάγετε ολόκληρο το όνομα, επαναλάβετε τα βήματα 1 και 2.

### 5 Για να επιστρέψετε στη λειτουργία κανονικής αναπαραγωγής CD, πιέστε (ENTER).

#### Υποδείξεις

- Για να διορθώσετε ή να διαγράψετε ένα όνομα, απλά κάντε αντικατάσταση των χαρακτήρων ή εισάγετε " ".
- Υπάρχει και άλλος τρόπος να ξεκινήσετε την ονομασία ενός CD: Πιέστε (LIST) για 2 δευτερόλεπτα, αντί να εκτελέσετε τα βήματα 2 και 3. Μπορείτε επίσης να ολοκληρώσετε τη διαδικασία, πιέζοντας (LIST) για 2 δευτερόλεπτα, αντί να εκτελέσετε το βήμα 5.
- Μπορείτε να δώσετε όνομα σε ένα CD σε μια συσκευή χωρίς λειτουργία CUSTOM FILE, εάν αυτή είναι συνδεδεμένη με μια συσκευή CD που διαθέτει τη λειτουργία. Το Disc Memo αποθηκεύεται στη μνήμη της συσκευής CD με τη λειτουργία CUSTOM FILE.

#### Σημείωση

Η επαναλαμβανόμενη αναπαραγωγή REP-1/ τυχαία αναπαραγωγή αναστέλλεται μέχρι να ολοκληρωθεί η επεξεργασία ονόματος.

### Προβολή του Disc Memo

Ως ένδειξη στην οθόνη, το Όνομα δίσκου έχει πάντα προτεραιότητα έναντι των αρχικών πληροφοριών CD TEXT.

Για να	Πιέστε
Προβολή	(DISPLAY/PTY) κατά την αναπαραγωγή ενός δίσκου CD/CD TEXT

#### Υπόδειξη

Για να μάθετε περισσότερα σχετικά με άλλες ενδείξεις που μπορούν να εμφανιστούν, ανατρέξτε στη σελίδα 22.

### Διαγραφή του Disc Memo

- 1 Πιέστε επανειλημμένα (SOURCE) για να επιλέξετε "CD".
- 2 Πιέστε επανειλημμένα (MODE) για να επιλέξετε τη συσκευή CD, στην οποία είναι αποθηκευμένο το Disc Memo.
- 3 Πιέστε (MENU), κατόπιν πιέστε επανειλημμένα ένα από τα δύο άκρα του (DISC/PRESET) μέχρι να εμφανιστεί η ένδειξη "NAME DEL".
- 4 Πιέστε το (ENTER). Εμφανίζονται τα αποθηκευμένα ονόματα, ξεκινώντας από την πρώτη εισαγωγή.

συνέχεια στην επόμενη σελίδα →

**5 Πιέστε επανειλημμένα ένα από τα δύο άκρα του (DISC/PRESET) για να επιλέξετε το όνομα δίσκου που θέλετε να διαγράψετε.**

Εμφανίζονται τα αποθηκευμένα ονόματα, ξεκινώντας από την πρώτη εισαγωγή.

**6 Πιέστε (ENTER) για 2 δευτερόλεπτα.** Το όνομα διαγράφεται. Εάν θέλετε να διαγράψετε και άλλα ονόματα, επαναλάβετε τα βήματα 5 και 6.

**7 Πιέστε (MENU) δύο φορές.** Η συσκευή επιστρέφει σε λειτουργία κανονικής αναπαραγωγής CD.

#### Σημειώσεις

- Όταν διαγράψετε το Disc Memo ενός δίσκου CD TEXT, εμφανίζονται οι αρχικές πληροφορίες CD TEXT.
- Εάν δε βρίσκετε το Disc Memo που θέλετε να διαγράψετε, δοκιμάστε να επιλέξετε κάποια άλλη συσκευή CD στο βήμα 2.

## Εντοπισμός δίσκου με το όνομα

— Λίστα (Για συσκευές CD με τη λειτουργία CD TEXT/CUSTOM FILE ή συσκευές MD)

Μπορείτε να χρησιμοποιήσετε αυτή τη λειτουργία σε δίσκους, στους οποίους έχουν ανατεθεί προσωπικά ονόματα\*1 ή σε δίσκους CD TEXT\*2.

\*1 Εντοπισμός δίσκου με το προσωπικό του όνομα: όταν αναθέτετε ένα όνομα σε ένα CD (σελίδα 23) ή MD.

\*2 Εντοπισμός δίσκων βάσει των πληροφοριών CD TEXT: όταν παίζετε ένα δίσκο CD TEXT σε μια συσκευή CD με τη λειτουργία CD TEXT.

**1 Πιέστε (LIST).** Στην οθόνη εμφανίζεται το όνομα που έχει ανατεθεί στον τρέχον δίσκο.

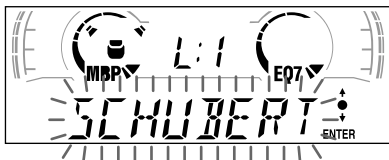

**2 Πιέστε επανειλημμένα ένα από τα δύο άκρα του (DISC/PRESET) μέχρι να βρείτε το δίσκο που θέλετε.**

**3 Πιέστε (ENTER) για να παίξετε το δίσκο.**

#### Σημείωση

Ορισμένα γράμματα δεν εμφανίζονται (εξαιρέση: Disc Memo).

## Επιλογή συγκεκριμένων κομματιών για αναπαραγωγή

—Συστοιχία (Για συσκευές CD με λειτουργία CUSTOM FILE)

Εάν δώσετε όνομα στο δίσκο, μπορείτε να ρυθμίσετε τη συσκευή να προσπερνά ή να παίζει τα κομμάτια που θέλετε.

**1 Ξεκινήστε την αναπαραγωγή του δίσκου στον οποίο θέλετε να δώσετε όνομα.**

**2 Πιέστε (MENU), κατόπιν πιέστε επανειλημμένα ένα από τα δύο άκρα του (DISC/PRESET) μέχρι να εμφανιστεί η ένδειξη "BANK SEL".**

**3 Πιέστε (ENTER).**

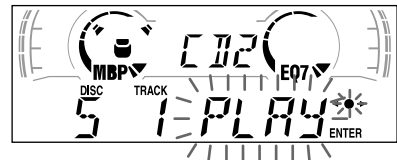

**4 Δώστε όνομα στα κομμάτια.**

**① Πιέστε επανειλημμένα ένα από τα δύο άκρα του (SEEK) για να επιλέξετε το κομμάτι στο οποίο θέλετε να δώσετε όνομα.**

**② Πιέστε επανειλημμένα (ENTER) για να επιλέξετε "PLAY" ή "SKIP".**

**5 Επαναλάβετε το βήμα 4 για να επιλέξετε "PLAY" ή "SKIP" για όλα τα κομμάτια.**

**6 Πιέστε (MENU) δύο φορές.** Η συσκευή επιστρέφει σε λειτουργία κανονικής αναπαραγωγής CD.

#### Σημειώσεις

- Μπορείτε να επιλέξετε "PLAY" και "SKIP" για μέχρι 24 κομμάτια.
- Δεν μπορείτε να επιλέξετε "SKIP" για όλα τα κομμάτια ενός CD.

## Αναπαραγωγή μόνο συγκεκριμένων κομματιών

Μπορείτε να επιλέξετε:

- “BANK-ON” — για να παίξετε τα κομμάτια με ρύθμιση “PLAY”.
- “BANK-INV” (Inverse ή αντιστροφή) — για να παίξετε τα κομμάτια με ρύθμιση “SKIP”.

**1 Κατά την αναπαραγωγή, πιέστε (MENU) και μετά πιέστε επανειλημμένα ένα από τα δύο άκρα του (DISC/PRESET) μέχρι να εμφανιστεί η ένδειξη “BANK-ON,” “BANK-INV” ή “BANK-OFF”.**

**2 Πιέστε επανειλημμένα το άκρο (+) του (SEEK) μέχρι να εμφανιστεί η επιθυμητή ρύθμιση.**



**3 Πιέστε το (ENTER).**  
Η αναπαραγωγή ξεκινά από το επόμενο κομμάτι.

Για να επανέρθετε σε λειτουργία κανονικής αναπαραγωγής, επιλέξτε “BANK-OFF” στο βήμα 2.

## Πρόσθετες Πληροφορίες

### Συντήρηση

#### Αντικατάσταση Ασφαλειών

Όταν αντικαθιστάτε την ασφάλεια, βεβαιωθείτε ότι χρησιμοποιείτε μια της ίδιας έντασης ρεύματος με αυτή που αναγράφεται στην αρχική ασφάλεια. Εάν καεί η ασφάλεια, ελέγξτε τη σύνδεση τροφοδοσίας και αντικαταστήστε την ασφάλεια. Εάν η ασφάλεια καεί και πάλι μετά την αντικατάσταση, πιθανό να υπάρχει κάποια εσωτερική βλάβη. Σε τέτοια περίπτωση, συμβουλευτείτε τον πλησιέστερο αντιπρόσωπο της Sony.

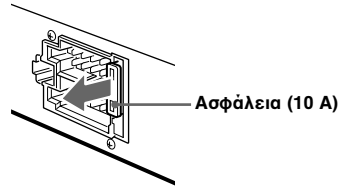

#### Προειδοποίηση

Ποτέ μη χρησιμοποιείτε ασφάλειες για μεγαλύτερο ρεύμα από την αρχική, διότι κάτι τέτοιο μπορεί να καταστρέψει τη συσκευή.

συνέχεια στην επόμενη σελίδα →

### Καθαρισμός των Επαφών

Εάν οι επαφές μεταξύ της συσκευής και της πρόσοψης δεν είναι καθαρές, η συσκευή μπορεί να μη λειτουργεί σωστά. Για να αποφύγετε κάτι τέτοιο, βγάλτε την πρόσοψη (σελίδα 8) και καθαρίστε τις επαφές με μια μαπατονέτα βουτηγμένη σε οινόπνευμα. Μην εξασκείτε μεγάλη δύναμη. Διαφορετικά, μπορεί να καταστρέψετε τις επαφές.

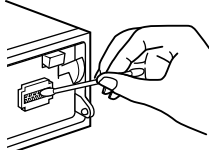

Κυρίως συσκευή

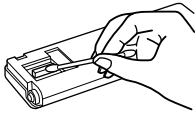

Πίσω τμήμα της πρόσοψης

### Σημειώσεις

- Για λόγους ασφαλείας, πριν καθαρίσετε τις επαφές, σβήστε τον κινητήρα και βγάλτε το κλειδί από το διακόπτη ανάφλεξης.
- Ποτέ μην αγγίζετε τις επαφές με τα δάχτυλά σας ή άλλα μεταλλικά αντικείμενα.

### Αντικατάσταση της μπαταρίας λιθίου

Υπό κανονικές συνθήκες, οι μπαταρίες διαρκούν περίπου 1 χρόνο. (Η διάρκεια ζωής μπορεί να είναι μικρότερη, ανάλογα με τις συνθήκες χρήσης.) Όταν πέσει η μπαταρία, ελαττώνεται η εμβέλεια του ασύρματου τηλεχειριστηρίου. Αντικαταστήστε την μπαταρία με μια καινούργια μπαταρία λιθίου CR2025.

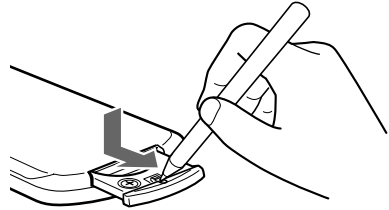

η πλευρά + προς τα επάνω

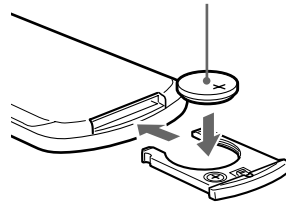

### Σημειώσεις για την μπαταρία λιθίου

- Κρατάτε την μπαταρία λιθίου μακριά από τα παιδιά. Σε περίπτωση κατάποσης της μπαταρίας, καλέστε αμέσως ένα γιατρό.
- Σκουπίστε την μπαταρία με ένα στεγνό πανί για να εξασφαλίσετε καλή επαφή.
- Κατά την τοποθέτηση της μπαταρίας, τηρείτε τη σωστή πολικότητα.
- Μην κρατάτε την μπαταρία με μεταλλική τοιμπίδα, γιατί μπορεί να προκληθεί βραχυκύκλωμα.

### ΠΡΟΕΙΔΟΠΟΙΗΣΗ

Σε περίπτωση κακής μεταχείρισης της μπαταρίας, υπάρχει κίνδυνος έκρηξης. Μην επαναφορτίσετε, αποσυναρμολογήσετε ή πετάξετε την μπαταρία στη φωτιά.



# Αφαίρεση της συσκευής

## 1 Αφαιρέστε το εμπρός κάλυμμα

- 1 Βγάλτε την πρόσοψη (σελίδα 8).
- 2 Πιέστε το κλιπ μέσα στο εμπρός κάλυμμα με ένα λεπτό κατασβίδι.

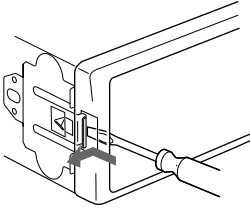

- 3 Επαναλάβετε το βήμα 2 για την άλλη πλευρά.

## 2 Αφαιρέστε τη συσκευή

- 1 Χρησιμοποιήστε ένα λεπτό κατασβίδι για να σπρώξετε το κλιπ στο αριστερό άκρο της συσκευής και μετά τραβήξτε προς τα έξω την αριστερή πλευρά της συσκευής, μέχρι το κούμπωμα να βγει από τη βάση.

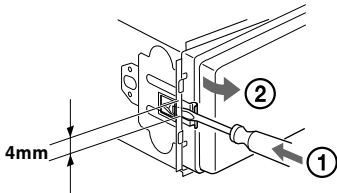

- 2 Επαναλάβετε το βήμα 1 για τη δεξιά πλευρά.
- 3 Τραβήξτε τη συσκευή έξω από τη βάση της.

# Τεχνικά Χαρακτηριστικά

## Τμήμα κασετοφώνου

Ίχνη ταινίας	4-ίχνη 2-κανάλια στερεοφωνικά
Wow & flutter	0,08 % (WRMS)
Απόκριση συχνότητας	30 – 18.000 Hz
Λόγος Σήματος/Θόρυβο	

### Τύπος κασέτας

TYPE II, IV	61 dB
TYPE I	58 dB

## Τμήμα δέκτη

### FM

Εύρος συντονισμού	87,5 – 108,0 MHz
Ακροδέκτης κεραίας	Υποδοχή εξωτερικής κεραίας
Ενδιάμεση συχνότητα	10,7 MHz/450 kHz
Ωφέλιμη ευαισθησία	8 dBf
Επιλεξιμότητα	75 dB στα 400 kHz
Λόγος σήματος/θόρυβο	66 dB (στερεοφωνικά), 72 dB (μονοφωνικά)
Αρμονική παραμόρφωση	σε 1 kHz 0,6 % (στερεοφωνικά), 0,3 % (μονοφωνικά)
Διαχωρισμός	35 dB στα 1 kHz
Απόκριση συχνότητας	30 – 15.000 Hz

### MW/LW

Περιοχή συντονισμού	MW: 531 – 1.602 kHz LW: 153 – 279 kHz
Ακροδέκτης κεραίας	Υποδοχή εξωτερικής κεραίας
Ενδιάμεση συχνότητα	10,7 MHz/450 kHz
Ευαισθησία	MW: 30 μV LW: 40 μV

## Τμήμα τελικού ενισχυτή

Έξοδοι	Έξοδοι ηχείων (μονωμένες υποδοχές)
Σύνθετη αντίσταση ηχείων	4 – 8 ohm
Μέγιστη ισχύς εξόδου	50 W × 4 (στα 4 Ω)

## Γενικά

Έξοδοι	Έξοδοι Ήχου (Πίσω) Έλεγχος ρελέ ηλεκτρικής κεραίας Έλεγχος τελικού ενισχυτή
Είσοδοι	Έλεγχος τηλεφώνου ΑΤΤ Υποδοχή εισόδου ελέγχου BUS* Υποδοχή εισόδου ήχου BUS* Υποδοχή εισόδου τηλεχειριστηρίου Υποδοχή εισόδου κεραίας
Ρυθμίσεις τόνου	Μπάσα ±8 dB στα 100 Hz Πρίμα ±8 dB στα 10 kHz 100 Hz +8 dB 10 kHz +2 dB
Loudness	
Απαιτήσεις ισχύος	Μπαταρία αυτοκινήτου 12 V DC (αρνητική γείωση)
Διαστάσεις	Περίπου 178 × 50 × 176 mm (π/υ/β)
Διαστάσεις εγκατάστασης	Περίπου 182 × 53 × 161 mm (π/υ/β)
Βάρος	Περίπου 1,2 kg
Παρεχόμενα εξαρτήματα	Εξαρτήματα για την εγκατάσταση και τις συνδέσεις (1 σετ, εκτός από το ηλεκτρικό καλώδιο σύδεσης) Θήκη πρόσοψης (1)
Προαιρετικά εξαρτήματα	Περιστροφικό χειριστήριο RM-X4S Ασύρματο τηλεχειριστήριο RM-X114 Καλώδιο BUS (συνοδεύεται από ένα καλώδιο βύσματος RCA) RC-61 (1 m), RC-62 (2 m)
Προαιρετικός εξοπλισμός	CD changer (10 δίσκων) CDX-848X, CDX-646 MD changer (6 δίσκων) MDX-65 Επιλογέας πηγής ήχου XA-C30

\* Μόνο στα XR-CA600X/CA600V/CA600

### Σημείωση

Η συσκευή δεν μπορεί να συνδεθεί με ψηφιακό προενισχυτή ή ισοσταθμιστή.

Η σχεδίαση και τα χαρακτηριστικά μπορούν να αλλάξουν χωρίς προειδοποίηση.

## Αντιμετώπιση προβλημάτων

Η ακόλουθη λίστα θα σας βοηθήσει να επιλύσετε τα προβλήματα που πιθανόν να συναντήσετε με τη συσκευή σας. Πριν μελετήσετε την παρακάτω λίστα, ελέγξτε τις αντίστοιχες συνδέσεις και τις διαδικασίες λειτουργίας.

### Γενικά

#### Καθόλου ήχος

- Στρέψτε δεξιόστροφα το χειριστήριο έντασης για να ρυθμίσετε την ένταση.
- Ακυρώστε τη λειτουργία ΑΤΤ.
- Σε συστήματα δύο ηχείων, ρυθμίστε την κατανομή του ήχου εμπρός-πίσω στην κεντρική θέση.

#### Τα περιεχόμενα της μνήμης διαγράφηκαν.

- Πιέσατε το πλήκτρο RESET.  
→ Αποθηκεύστε πάλι στη μνήμη.
- Το καλώδιο τροφοδοσίας ή η μπαταρία αποσυνδέθηκαν.
- Το καλώδιο τροφοδοσίας δεν έχει συνδεθεί σωστά.

#### Δεν ακούγονται προειδοποιητικοί ήχοι.

Έχουν ακυρωθεί οι προειδοποιητικοί ήχοι (σελίδα 19).

#### Οι ενδείξεις εξαφανίζονται από/δεν εμφανίζονται στην οθόνη.

- Η ένδειξη της ώρας εξαφανίζεται εάν πιέσετε το **(OFF)** για 2 δευτερόλεπτα.  
→ Πιέστε και πάλι το **(OFF)** για 2 δευτερόλεπτα για να εμφανιστεί το ρολόι.
- Αφαιρέστε την πρόσοψη και καθαρίστε τις επαφές. Για περισσότερες λεπτομέρειες, δείτε την ενότητα “Καθαρισμός των επαφών” (σελίδα 26).

#### Οι αποθηκευμένοι σταθμοί και η σωστή ώρα διαγράφονται.

#### Έχει καεί η ασφάλεια.

#### Ακούγεται θόρυβος όταν το κλειδί του κινητήρα βρίσκεται στη θέση ON, ACC ή OFF.

Δεν έχει γίνει σωστή σύνδεση των καλωδίων με την επαφή βοηθητικής τροφοδοσίας του αυτοκινήτου.

#### Δεν τροφοδοτείται η συσκευή.

- Ελέγξτε τη σύνδεση. Εάν οι συνδέσεις είναι εντάξει, ελέγξτε την ασφάλεια.
- Το αυτοκίνητο δεν έχει θέση ACC.  
→ Πιέστε το **(SOURCE)** (ή εισάγετε μια κασέτα) για να ενεργοποιήσετε τη συσκευή.

#### Η συσκευή τροφοδοτείται συνεχώς με ρεύμα.

Το αυτοκίνητο δεν έχει θέση ACC.

#### Δεν ανοίγει η ηλεκτρική κεραία.

Η ηλεκτρική κεραία δεν έχει ρελέ ελέγχου.

### Αναπαραγωγή κασέτας

#### Ο ήχος ακούγεται παραμορφωμένος.

Η κεφαλή του κασετόφωνου έχει λερωθεί.

→ Καθαρίστε την κεφαλή με μια στεγνή κασέτα καθαρισμού του εμπορίου.

#### Η λειτουργία AMS δεν λειτουργεί σωστά.

- Υπάρχει θόρυβος στο διάστημα μεταξύ των κομματιών.
- Ένα κενό διάστημα είναι πολύ μικρό (μικρότερο από 4 δευτερόλεπτα).
- Μια μακρά παύση, μια διέλευση χαμηλών συχνοτήτων ή η πολύ χαμηλά επίπεδα ήχου αντιμετωπίζονται ως κενά διαστήματα.

### Ραδιοφωνική λήψη

#### Ο συντονισμός προρυθμισμένων σταθμών είναι αδύνατος.

- Αποθηκεύστε στη μνήμη τη σωστή συχνότητα.
- Το σήμα μετάδοσης είναι πολύ αδύναμο.

#### Είναι αδύνατη η λήψη σταθμών.

#### Ο ήχος παρεμποδίζεται από θόρυβο.

- Συνδέστε τον ακροδέκτη ελέγχου ηλεκτρικής κεραίας (μπλε) ή τον ακροδέκτη βοηθητικής τροφοδοσίας (κόκκινο) με τον ακροδέκτη τροφοδοσίας του ενισχυτή κεραίας του αυτοκινήτου. (Μόνο όταν το αυτοκίνητό σας διαθέτει ενσωματωμένη κεραία FM/MW/LW στο πίσω/πλαϊνό τζάμι.)
- Ελέγξτε τη σύνδεση της κεραίας του αυτοκινήτου.
- Η αυτόματη κεραία δεν ανοίγει.  
→ Ελέγξτε τη σύνδεση του καλωδίου ελέγχου της ηλεκτρικής κεραίας.
- Ελέγξτε τη συχνότητα.

## Ο αυτόματος συντονισμός είναι αδύνατος.

- Η λειτουργία τοπικής αναζήτησης είναι ρυθμισμένη στο "ON".  
→ Ρυθμίστε στο "OFF" τη λειτουργία τοπικής αναζήτησης (σελίδα 19).
- Το σήμα μετάδοσης είναι πολύ αδύναμο.  
→ Κάντε συντονισμό με το χέρι.

## Αναβοσβήνει η ένδειξη "ST".

- Συντονίστε με ακρίβεια στη συχνότητα.
- Το σήμα μετάδοσης είναι πολύ αδύναμο.  
→ Επιλέξτε μονοφωνική λήψη (σελίδα 19).

## Ένα στερεοφωνικό πρόγραμμα ακούγεται μονοφωνικά.

- Η συσκευή είναι σε μονοφωνική λήψη.  
→ Ακυρώστε τη μονοφωνική λήψη (σελίδα 19).

## RDS

### Αρχίζει η αναζήτηση (SEEK) μετά από λίγα δευτερόλεπτα ακρόασης.

- Ο σταθμός δεν έχει TP ή έχει ασθενές σήμα.  
→ Πιέστε επανειλημμένα το (AF) ή το (TA) μέχρι να εμφανιστεί η ένδειξη "AF-OFF" ή "TA-OFF".

### Δεν ακούγονται ανακοινώσεις για την κυκλοφορία.

- Ενεργοποιήστε το "TA".
- Ο σταθμός δεν μεταδίδει ανακοινώσεις για την κυκλοφορία παρά το ότι είναι TP.  
→ Συντονίστε σε έναν άλλο σταθμό.

### Ο τύπος προγράμματος εμφανίζει "-----".

- Ο σταθμός που ακούτε δεν είναι σταθμός RDS.
- Δεν έχει γίνει λήψη δεδομένων RDS.
- Ο σταθμός δεν καθορίζει τον τύπο προγράμματος.

## Μόνο στα XR-CA600X/CA600V/CA600

### Αναπαραγωγή CD/MD

#### Ο ήχος παρουσιάζει κενά.

- Λερωμένος ή ελαττωματικός δίσκος.

## Ενδείξεις σφαλμάτων

### Μόνο στα XR-CA600X/CA600V/CA600

(όταν έχετε συνδέσει μια προαιρετική συσκευή CD/MD)

#### Ενδείξεις σφαλμάτων

Οι ακόλουθες ενδείξεις αναβοσβήνουν για 5 δευτερόλεπτα περίπου και ακούγεται ένας ήχος προειδοποίησης.

#### NO MAG

- Η υποδοχή δίσκων δεν έχει τοποθετηθεί στη συσκευή CD/MD.  
→ Τοποθετήστε την υποδοχή δίσκων στη συσκευή CD/MD.

#### NO DISC

- Δεν έχει τοποθετηθεί δίσκος στη συσκευή CD/MD.  
→ Τοποθετήστε δίσκους στη συσκευή CD/MD.

#### ERROR\*1

- Ένα CD είναι λερωμένο ή έχει τοποθετηθεί ανάποδα.\*2  
→ Καθαρίστε το CD ή τοποθετήστε το σωστά.
- Ένα MD δεν αναπαράγεται σωστά εξαιτίας κάποιου προβλήματος.\*2  
→ Τοποθετήστε ένα άλλο MD.
- Ένα CD/MD δεν παίζει λόγω κάποιου προβλήματος.  
→ Τοποθετήστε ένα άλλο CD/MD.

#### BLANK\*1

- Δεν έχουν εγγραφεί κομμάτια σε ένα MD.\*2  
→ Παίξτε ένα γραμμένο MD.

#### RESET

- Είναι αδύνατη η λειτουργία της συσκευής CD/MD λόγω κάποιου προβλήματος.  
→ Πιέστε το πλήκτρο RESET στη συσκευή.

#### NOT READ

- Το καπάκι της συσκευής MD είναι ανοικτό ή τα MD δεν έχουν τοποθετηθεί σωστά.  
→ Κλείστε το καπάκι ή τοποθετήστε τα MD σωστά.

#### HI TEMP

- Η θερμοκρασία περιβάλλοντος είναι μεγαλύτερη από 50°C.  
→ Περιμένετε μέχρι η θερμοκρασία να πέσει κάτω από τους 50°C.

\*1 Εάν παρουσιαστεί κάποιο πρόβλημα κατά την αναπαραγωγή ενός CD ή MD, ο αριθμός δίσκου του CD ή MD δεν εμφανίζεται στην οθόνη.

\*2 Στην οθόνη εμφανίζεται ο αριθμός του δίσκου που προκαλεί το πρόβλημα.

Εάν αυτές οι λύσεις δε βελτιώνουν την κατάσταση, συμβουλευθείτε ένα κατάστημα της Sony.

# Поздравляем с покупкой!

Благодарим Вас за то, что Вы остановили свой выбор на этом кассетном проигрывателе Sony. Данный проигрыватель имеет ряд новых характеристик:

- **Дополнительные устройства управления**

Поворотный дистанционный переключатель RM-X4S  
Пульт дистанционного управления RM-X114

## Только для XR-CA600X/CA600V/CA600

- Дополнительные проигрыватели компакт-/мини-дисков (как обычные, так и с возможностью смены дисков)\*1.
- Информация CD TEXT (отображаемая, когда диск с CD TEXT\*2 воспроизводится на подключенном дополнительном проигрывателе компакт-дисков с функцией CD TEXT).

\*1 Данное устройство работает только в комплекте с изделиями фирмы Sony.

\*2 Диск с CD TEXT - это звуковой компакт-диск, содержащий такую информацию, как название диска, имя исполнителя и названия композиций. Эта информация записана на диске.



ME20

**Кассетная стереофоническая автомагнитола с диапазоном FM/MW/LW**

Сделано в Таиланде

Изготовитель: Сони Корпорейшн  
Адрес: 6-7-35 Киташинагава, Шинагава-ку,  
Токио 141-0001, Япония

# Содержание

Расположение органов управления . . . . .	4
Меры предосторожности. . . . .	6
Кассеты. . . . .	6

## Начало работы

Переустановка параметров устройства . . . . .	7
Снятие передней панели. . . . .	8
Установка часов. . . . .	9

## Кассетный проигрыватель

Прослушивание кассеты . . . . .	9
Воспроизведение ленты в различных режимах . . . . .	10

## Радиоприемник

Автоматическое сохранение радиостанций в памяти	
— Память оптимальной настройки (BTM). . . . .	11
Прием радиостанций, сохраненных в памяти. . . . .	11
Сохранение в памяти только необходимых радиостанций . . . . .	12
Настройка радиостанций по списку (Только в моделях XR-CA600X/CA600V/CA600)	
— Именной поиск. . . . .	12

## RDS

Обзор RDS . . . . .	13
Автоматическая перенастройка для достижения наилучшего приема	
— Функция AF . . . . .	14
Прием дорожных сообщений	
— TA/TP . . . . .	15
Предустановка станций RDS с параметрами AF и TA . . . . .	16
Нахождение станции по типу программы	
—PTY . . . . .	16
Автоматическая установка часов	
— CT . . . . .	17

## Другие функции

Использование поворотного дистанционного переключателя . . . . .	18
Подстройка характеристик звука . . . . .	19
Резкое уменьшение громкости. . . . .	19
Изменение параметров звука и дисплея	
— Меню. . . . .	20
Выбор положения для прослушивания	
— My Best sound Position (Любимое положение для прослушивания) (MBP). . . . .	21
Настройка эквалайзера . . . . .	21

## Устройство для компакт-/мини-дисков (дополнительное)

### (Только в моделях

### XR-CA600X/CA600V/CA600)

Воспроизведение компакт- или мини-диска . . . . .	22
Надписи на дисплее. . . . .	23
Повторное воспроизведение композиций	
— Повтор воспроизведения . . . . .	23
Воспроизведение композиций в случайной последовательности	
— Перетасованное воспроизведение . . . . .	23
Маркировка компакт-диска	
— Информация о диске. . . . .	24
Поиск диска по названию	
— Именной поиск. . . . .	25
Выбор определенных композиций для воспроизведения	
— Банк . . . . .	26

## Дополнительная информация

Уход за аппаратом. . . . .	27
Извлечение устройства. . . . .	28
Технические характеристики . . . . .	29
Устранение неполадок . . . . .	30
Индикация об ошибках . . . . .	
..... задняя сторона обложки	

# Расположение органов управления

Подробнее см. на указанных страницах.

- TAPE** : Во время воспроизведения кассеты  
**MENU** : В режиме работы меню  
**CD/MD** : Во время воспроизведения компакт-/мини-дисков (не входят в комплект) (только XR-CA600X/CA600V/CA600)

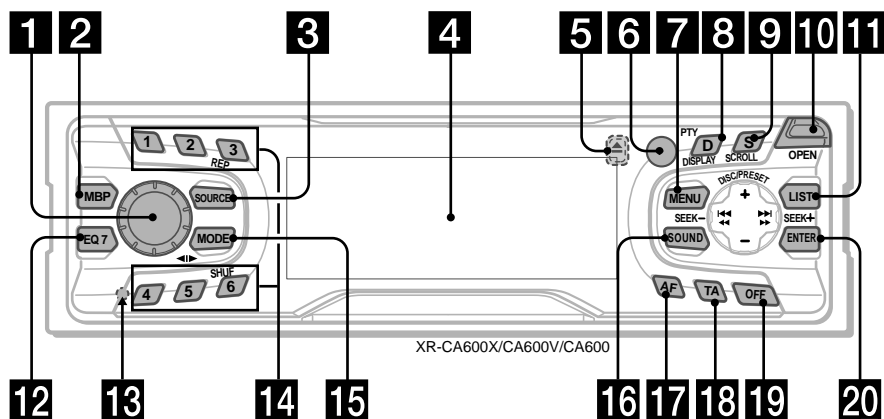

- 1** Диск регулятора громкости 15  
**2** Кнопка MBP 21  
**3** Кнопка SOURCE (Питание вкл/ радио/компакт-диск\*/1/мини-диск\*1) 5, 9, 11, 12, 15, 21, 22, 24

- 4** Окно дисплея  
**5** Кнопка  $\Delta$  (выброс) (расположена под передней панелью) 9  
**6** Датчик пульта дистанционного управления

- 7** Кнопка MENU 9, 10, 11, 16, 17, 20, 21, 22, 24, 25, 26  
**8** Кнопка DISPLAY/PTY (изменение режима дисплея/выбор типа программы)\*1 13, 17, 23, 24

- 9** Кнопка SCROLL\*1 23

- 10** Кнопка OPEN 8, 9

- 11** XR-CA600X/CA600V/CA600:

Кнопка LIST

**RADIO** 12

**CD/MD** 24, 25

XR-L500X/L500V/L500:

Кнопка PTY/DSPL 13, 17

- 12** Кнопка EQ7 21

- 13** Кнопка RESET (расположена под передней панелью) 7

- 14** Номерные кнопки

**TAPE**

**3** REP 10

**RADIO** 11, 12, 14, 16

**CD/MD**

**3** REP 23

**6** SHUF 23

- 15** Кнопка MODE ( $\leftarrow \triangleright$ )

**TAPE** 9, 10

**RADIO** 11, 12, 15

**CD/MD** 22, 24

- 16** Кнопка SOUND 19, 21

- 17** Кнопка AF 14, 16

- 18** Кнопка TA 15, 16

- 19** Кнопка OFF (Стоп/Питание выкл)\*2 5, 8, 9, 22

- 20** Кнопка ENTER

**RADIO** 12, 16

**MENU** 9, 10, 11, 17, 20, 21, 22, 24, 25, 26

**CD/MD** 25, 26

\*1 Только XR-CA600X/CA600V/CA600

\*2 Соблюдайте осторожность, выполняя установку в автомобиле, в котором нет положения АСС (принадлежности) в замке зажигания

Обязательно нажмите кнопку **OFF** на аппарате на 2 секунды, чтобы отключить индикацию времени после выключения зажигания.

Если этого не сделать, индикация времени не отключается, что может привести к разрядке аккумулятора.



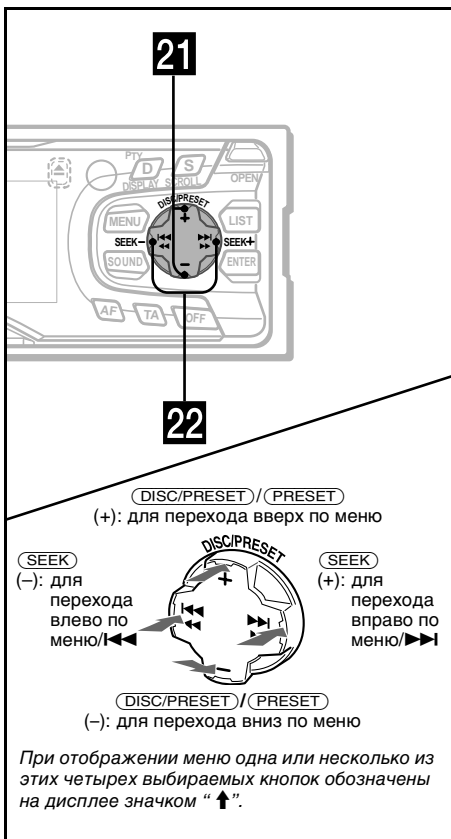

**Пульт дистанционного управления RM-X114 (не входит в комплект)**

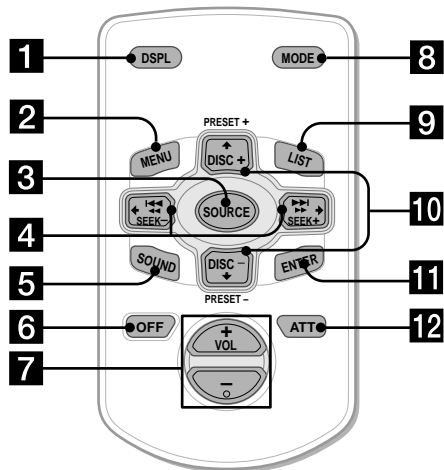

Кнопки на пульте дистанционного управления с такими же обозначениями, что и на устройстве, управляют теми же функциями.

- 21** XR-CA600X/CA600V/CA600:  
Кнопки **DISC/PRESET (+/-)**  
XR-L500X/L500V/L500:  
Кнопки **PRESET (+/-)**
- |       |                                       |
|-------|---------------------------------------|
| RADIO | 11, 12, 17                            |
| MENU  | 9, 10, 11, 16, 17, 20, 21, 22, 24, 26 |
- 22** **CD/MD** 22, 24, 25  
Кнопки **SEEK (-/+)**
- |       |                               |
|-------|-------------------------------|
| TAPE  | 9                             |
| RADIO | 11, 12, 14                    |
| MENU  | 9, 10, 17, 19, 20, 21, 22, 26 |
| CD/MD | 22, 24, 26                    |

- 1** Кнопка **DSPL**  
**2** Кнопка **MENU**  
**3** Кнопка **SOURCE**  
**4** Кнопки **SEEK (←/→)**  
**5** Кнопка **SOUND**  
**6** Кнопка **OFF**  
**7** Кнопки **VOL (-/+)**  
**8** Кнопка **MODE**  
**9** Кнопка **LIST\*3**  
**10** Кнопки **DISC\*3/PRESET(↑/↓)**  
**11** Кнопка **ENTER**  
**12** Кнопка **ATT**

\*3 Отсутствует в моделях XR-L500X/L500V/L500

**Примечание**

Если аппарат выключен путем нажатия на 2 секунды кнопки (OFF), управление с помощью пульта дистанционного управления будет невозможно до тех пор, пока не будет нажата кнопка (SOURCE) на аппарате или вставлена кассета для активизации аппарата.

**Совет**

Подробные инструкции по замене батареек см. в разделе "Замена литиевой батарейки" (стр. 28).

## Меры предосторожности

- Если автомобиль был припаркован в солнечном месте, не включайте устройство до тех пор, пока оно не охладится.
- Если на аппарат не подается питание, сначала проверьте соединения. Если все соединения выполнены правильно, проверьте предохранитель.
- Если не слышен звук, когда используется система с двумя громкоговорителями, установите регулятор фейдера в центральное положение.
- Кассета может нагреваться после длительного воспроизведения из-за встроенного усилителя мощности. Однако это не является признаком неисправности.

В случае возникновения вопросов или проблем, касающихся данного устройства, которые не описаны в данном руководстве, обратитесь к ближайшему дилеру Sony.

### Для поддержания высокого качества звучания

Будьте осторожны и не проливайте сок или другие напитки на аппарат или кассеты.



## Кассеты

### Уход за кассетами

- Не прикасайтесь к ленте в кассете, поскольку пыль или грязь затем попадет на головки.
- Храните кассеты вдали от оборудования с сильными магнитами (например, громкоговорителей или усилителей), поскольку это может привести к ухудшению качества записи на кассете или к ее стиранию.
- Не подвергайте кассеты воздействию прямых солнечных лучей, слишком высокой или низкой температуры или влажности.
- Слабое натяжение ленты может привести к ее застреванию в лентопротяжном механизме. Перед вставкой кассеты подтяните ленту, повернув колесико кассеты с помощью карандаша или аналогичного предмета.

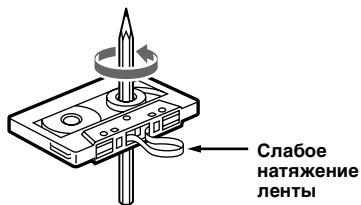

- Деформированные кассеты и отклеившиеся наклейки могут затруднить установку или извлечение кассет. Удалите или замените отклеившиеся наклейки.



- Во время воспроизведения кассеты звук может искажаться. Головку кассетного проигрывателя следует чистить через каждые 50 часов эксплуатации.

Не рекомендуется использовать кассеты продолжительностью более 90 минут, кроме как для длительного непрерывного воспроизведения.

В этих кассетах используется очень тонкая лента, которая легко растягивается.

Частое включение воспроизведения и останов при использовании таких кассет может привести к запутыванию пленки в лентопротяжном механизме.

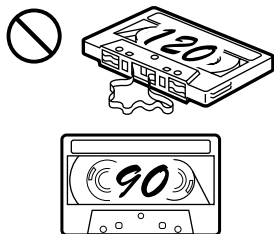

## Начало работы

### Переустановка параметров устройства

Перед первым включением устройства или после замены автомобильного аккумулятора следует переустановить параметры устройства.

Снимите переднюю панель и нажмите кнопку RESET с помощью заостренного предмета, например, шариковой ручки.

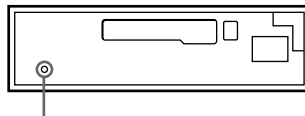

Кнопка RESET

#### **Примечание**

При нажатии кнопки RESET происходит стирание установок времени и некоторых других занесенных в память параметров.

## Снятие передней панели

Для предотвращения кражи аппарата Вы можете снять с него переднюю панель.

### Предупреждающий сигнал

Если Вы, повернув ключ зажигания, перевели его в положение OFF, не отсоединив переднюю панель, в течение нескольких секунд будет слышен предупредительный звуковой сигнал. Если Вы не пользуетесь встроенным усилителем, а подключаете дополнительный, звуковой сигнал включаться не будет.

#### 1 Нажмите кнопку **(OFF)** \*.

Воспроизведение кассеты или прием радиопрограмм прекращается (подсветка кнопок и индикация на дисплее остаются).

\* Если в замке зажигания на автомобиле нет положения АСС, не забудьте выключить аппарат, нажав на 2 секунды **(OFF)**, во избежание разрядки аккумулятора.

#### 2 Нажмите кнопку **(OPEN)**, сдвиньте переднюю панель вправо и снимите ее, слегка потянув на себя левый край.

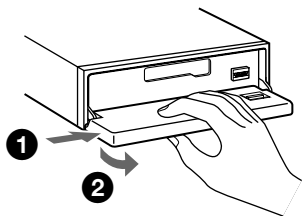

### Примечания

- Если Вы снимаете панель при включенном питании, оно автоматически отключается во избежание повреждения громкоговорителей.
- Старайтесь не ронять переднюю панель. Не надавливайте слишком сильно на переднюю панель и ее окошко дисплея при отсоединении от аппарата.
- Не подвергайте переднюю панель воздействию тепла/высокой температуры или влажности. Старайтесь не оставлять ее в припаркованной машине или на приборной доске/полочке за задними сиденьями.

### Совет

Если Вы уносите переднюю панель с собой, поместите ее в прилагаемый специальный футляр.

## Установка передней панели

Наложите отверстие **(A)** на передней панели на штырек **(B)** на аппарате, а затем вдвиньте без усилий левую сторону внутрь.

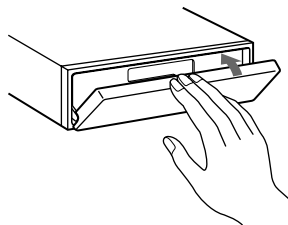
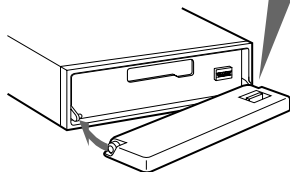
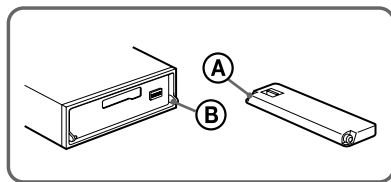

### Примечание

Не ставьте ничего на внутреннюю поверхность передней панели.

## Установка часов

Часы данного аппарата имеют 24-часовую индикацию.

Пример: установка часов на 10:08

- 1 Нажмите кнопку **(MENU)**, затем нажимайте на одну из сторон кнопки **(DISC/PRESET)** или **(PRESET)** до появления индикации "CLOCK".

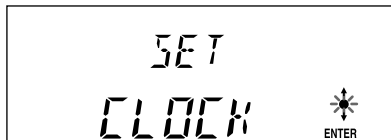

- 1 Нажмите кнопку **(ENTER)**.  
Начинает мигать индикатор часа.
- 2 Нажимайте на одну из сторон кнопки **(DISC/PRESET)** или **(PRESET)** для установки часа.
- 3 Нажмите на помеченную (+) сторону кнопки **(SEEK)**.  
Начинает мигать индикатор минут.
- 4 Нажимайте на одну из сторон кнопки **(DISC/PRESET)** или **(PRESET)** для установки минут.

- 2 Нажмите кнопку **(ENTER)**.



Часы пошли. По окончании установки часов дисплей возвращается в обычный режим индикации воспроизведения.

### Советы

- Время можно установить автоматически с помощью функции RDS (стр. 17).
- При включенном режиме D.INFO, положение ON, всегда отображается индикация времени (стр. 20).

## Кассетный проигрыватель

### Прослушивание кассеты

- 1 Нажмите кнопку **(OPEN)** и вставьте кассету.  
Воспроизведение начнется автоматически.

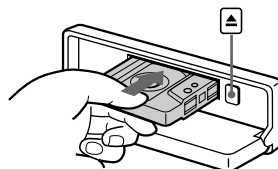

- 2 Закройте переднюю панель.

Если кассета уже вставлена, нажимайте кнопку **(SOURCE)** до появления надписи "FORWARD" или "REVERSE", чтобы начать воспроизведение.

**FORWARD:** Воспроизводится верхняя сторона.

**REVERSE:** Воспроизводится нижняя сторона.

Чтобы	Нажмите
Изменить направление воспроизведения кассеты	<b>(MODE)</b> ( <b>◀▶</b> )
Остановить воспроизведение	<b>(OFF)</b>
Извлечь кассету	<b>(OPEN)</b> , затем <b>▲</b>
Пропустить композиции – Автоматический музыкальный сенсор	<b>(SEEK)</b> ( <b>◀◀/▶▶</b> ) [один раз для каждой композиции]
Переместиться вперед/назад – Ручной поиск	<b>(SEEK)</b> ( <b>◀◀/▶▶</b> ) [удерживайте до нужного места]

продолжение на следующей странице →

### Примечание

Функция AMS может не работать, если:

- продолжительность перерыва между композициями меньше 4 секунд;
- имеется сильный фон между композициями;
- имеются продолжительные участки с пониженной громкостью или вообще без звука.

## Воспроизведение ленты в различных режимах

Ленту можно воспроизводить в различных режимах:

- METAL позволяет воспроизводить ленты metal или CrO2.
- BL.SKIP (пропуск незаписанных участков) позволяет пропускать незаписанные участки продолжительностью более 8 секунд.
- ATA (автоматическое включение тюнера) автоматически включает тюнер при быстрой перемотке пленки.

- 1** Во время воспроизведения ленты нажмите кнопку (MENU).
- 2** Нажимайте на одну из сторон кнопки (DISC/PRESET) или (PRESET) до появления нужного режима.
- 3** Нажмите сторону (+) кнопки (SEEK), чтобы выбрать “ON”.  
Пример: режим ATA



Включается режим воспроизведения.

- 4** Нажмите кнопку (ENTER).

Чтобы вернуться в режим обычного воспроизведения, в действии 3 выберите “OFF”.

### Повторное воспроизведение композиций

— Повтор воспроизведения

Во время воспроизведения нажимайте кнопку (3) (REP), пока на дисплее не появится надпись “REP-ON”.

Чтобы вернуться в режим обычного воспроизведения, выберите “REP-OFF”.

#### Совет

Во время воспроизведения нажмите кнопку (MODE). Надпись “REP” исчезнет с дисплея, и режим повтора отключится.

# Радиоприемник

Данное устройство может хранить в памяти до 6 станций в каждом диапазоне (FM1, FM2, FM3, MW и LW).

## Предупреждение

При настройке станции во время управления автомобилем используйте функцию лучших вариантов настройки для предотвращения возникновения аварийных ситуаций.

# Автоматическое сохранение радиостанций в памяти

— Память оптимальной настройки (BTM)

Устройство выбирает станции с наиболее сильным в данном диапазоне сигналом и запоминает их в порядке рабочих частот.

- 1 Нажимайте кнопку **(SOURCE)**, чтобы выбрать радиоприемник.
- 2 Нажмите несколько раз кнопку **(MODE)** для выбора диапазона.
- 3 Нажмите кнопку **(MENU)**, затем нажимайте на одну из сторон кнопки **(DISC/PRESET)** или **(PRESET)** до появления индикации "BTM".
- 4 Нажмите кнопку **(ENTER)**. При занесении станции в память раздается звуковой сигнал.

## Примечания

- Если из-за слабого сигнала принимается ограниченное число радиостанций, для некоторых номерных кнопок сохраняются старые настройки.
- Когда на дисплее отображается цифра, устройство запоминает станции, начиная с той, которая отображается в текущий момент.

# Прием радиостанций, сохраненных в памяти

- 1 Нажимайте кнопку **(SOURCE)**, чтобы выбрать радиоприемник.
- 2 Нажмите несколько раз кнопку **(MODE)** для выбора диапазона.
- 3 Нажмите номерную кнопку (от ① до ⑥), соответствующую сохраненной радиостанции.

## Совет

Нажимайте на одну из сторон кнопки **(DISC/PRESET)** или **(PRESET)** для приема радиостанций в том порядке, в котором они хранятся в памяти (функция заданного поиска).

Если настройка на заданную станцию не работает

Нажмите на одну из сторон кнопки **(SEEK)** для поиска станции (автоматическая настройка). Поиск останавливается, когда устройство находит радиостанцию. Повторяйте процедуру, пока не будет найдена нужная радиостанция.

## Советы

- Если автоматическая настройка прерывается слишком часто, включите режим местного поиска, чтобы искать только радиостанции с наиболее сильным сигналом (см. раздел "Изменение параметров звука и дисплея" на стр. 20).
- Если известна частота радиостанции, которую требуется прослушать, нажмите на одну из сторон кнопки **(SEEK)** и не отпускайте ее, пока не будет найдена нужная частота, затем нажимайте кнопку **(SEEK)** для точной настройки частоты (ручная настройка).

При плохом качестве приема стереосигнала в диапазоне FM

Выберите режим монофонического приема.

(см. раздел "Изменение параметров звука и дисплея" на стр. 20). Качество звука повышается, но сигнал становится монофоническим (исчезает индикация "ST").

## Сохранение в памяти только необходимых радиостанций

Можно вручную задать нужную радиостанцию для любой выбранной номерной кнопки.

- 1 Нажимайте кнопку **(SOURCE)**, чтобы выбрать радиоприемник.
- 2 Нажмите несколько раз кнопку **(MODE)** для выбора диапазона.
- 3 Нажимайте на одну из сторон кнопки **(SEEK)** для настройки на радиостанцию, которую следует сохранить в памяти.
- 4 Нажмите нужную номерную кнопку (от **(1)** до **(6)**) и не отпускайте ее в течение 2 секунд до появления индикации “MEM”.  
На дисплее появляется индикация, соответствующая номерной кнопке.

### Примечание

При попытке сохранить другую радиостанцию для одной и той же номерной кнопки предыдущая радиостанция будет удалена.

## Настройка радиостанций по списку (Только в моделях XR-CA600X/CA600V/CA600)

— Именной поиск

- 1 При приеме радиопередачи нажмите кратковременно кнопку **(LIST)**.  
Замигает значение частоты или имя, присвоенное настроенной на данный момент станции.

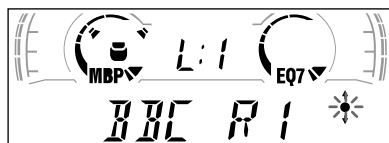

- 2 Нажимайте на одну из сторон кнопки **(DISC/PRESET)**, пока не будет найдена нужная станция.  
Если выбранной станции не присвоено имя, то на дисплее отображается частота.
- 3 Нажмите **(ENTER)**, чтобы настроиться на нужную станцию.



# RDS

## Обзор RDS

Радиостанции диапазона FM с услугой системы радиоданных (RDS) передают, кроме обычных сигналов радиопрограмм, неслышную цифровую информацию. Например, при приеме радиостанции с услугой RDS на дисплее будет отображаться одна из следующих индикаций.



Чтобы	Нажмите
Изменить надпись на дисплее	<b>DISPLAY/PTY</b> или <b>PTY/DSPL</b>

### Услуги RDS

Данные RDS обеспечивают и другие полезные возможности, такие как:

- **Автоматическая перенастройка** программы, полезная при поездках на дальние расстояния. — AF → стр. 14
- Прием **дорожных сообщений** даже во время прослушивания других программ/источников. — TA → стр. 15
- Выбор радиостанций по **типу программ**, которые они транслируют. — PTY → стр. 16
- Автоматическая настройка **времени на часах**. — CT → стр. 17

### Примечания

- В зависимости от страны или региона, могут работать не все функции RDS.
- Функции RDS могут не работать надлежащим образом, если сигнал очень слабый, или радиостанция, на которую настроено устройство, не передает данные RDS.

# Автоматическая перенастройка для достижения наилучшего приема

## — Функция AF

Функция альтернативных частот (AF) позволяет радиоприемнику всегда принимать наиболее сильный сигнал прослушиваемой станции, передаваемый на окружающей территории.



**1** Выберите станцию FM (стр. 11).

**2** Нажимайте кнопку **(AF)**, пока не появится индикация **“AF-ON”**.

Устройство начинает поиск альтернативной частоты с более сильным сигналом в этой же радиотрансляционной сети. Если мигает индикация **“NO AF”**, передача настроенной радиостанции не транслируется на альтернативной частоте.

### Примечание

Если на данной территории не используется альтернативная частота, или нет необходимости ее искать, выключите функцию AF, выбрав параметр **“AF-OFF”**.

Для станций, не транслируемых на альтернативных частотах

Нажмите на одну из сторон кнопки **(SEEK)**, пока мигает название станции (в течение 8 секунд). Устройство начинает поиск другой частоты с теми же данными PI (программная идентификация) (появляется индикация **“PI SEEK”**). Если устройству не удастся обнаружить такие же данные PI, оно возвращается к ранее выбранной частоте.

## Прослушивание одной региональной программы

Когда функция AF включена: заводские настройки данного устройства ограничивают прием определенным регионом, поэтому оно не будет переключено на другую региональную станцию с более сильной частотой. При выходе за пределы области приема определенной региональной программы или в случае необходимости использования всех функций AF выберите в MENU параметр **“REG-OFF”** (стр. 20).

### Примечание

Эта функция не работает в Великобритании и некоторых других регионах.

## Функция местной привязки (только в Великобритании)

Эта функция позволяет настраиваться на волну других местных станций в данном районе, даже если они не занесены в память приемника под номерными кнопками.

**1** Нажмите номерную кнопку **(1 - 6)**, для которой запрограммирована местная станция.

**2** Не более, чем через 5 секунд, еще раз нажмите номерную кнопку местной станции.

**3** Повторяйте процедуру, пока не будет найдена нужная местная радиостанция.

# Прием дорожных сообщений

## – ТА/ТР

Включив параметры дорожных сообщений (ТА) и программы о дорожном движении (ТР), можно автоматически настроиться на радиостанцию диапазона FM, передающую дорожные сообщения. Эти параметры работают независимо от текущей программы FM/источника, проигрывателя компакт-/мини-дисков; устройство автоматически переключается на ранее выбранный источник по окончании информационного сообщения.

**Нажимайте кнопку (ТА), пока не появится индикация “ТА-ON”.**

Устройство начинает поиск станции, передающей информацию о дорожном движении.

Индикация “ТР” означает прием таких станций, а индикация “ТА” мигает в момент передачи сообщения о дорожном движении. Устройство продолжит поиск станций, передающих ТР, если отображается индикация “NO ТР”.

Чтобы отменить прием всех сообщений о дорожном движении, выберите параметр “ТА-OFF”.

Чтобы	Нажмите
Отключить текущее сообщение	(ТА)

### Совет

Можно также отключить текущее сообщение, нажав кнопку (SOURCE) или (MODE).

## Предварительная установка громкости сообщений о дорожном движении

Можно предварительно установить уровень громкости сообщений о дорожном движении, чтобы не пропустить момент, когда они передаются.

- 1 Поверните регулятор громкости для настройки нужного уровня громкости.**
- 2 Нажмите кнопку (ТА) на 2 секунды.** Появляется индикация “ТА”, и параметр сохраняется.

## Прием сообщений об аварийных ситуациях

Если включен параметр AF или TA, устройство переключится в режим передачи сообщений об аварийных ситуациях, если таковые будут передаваться при прослушивании радиостанции в диапазоне FM, кассеты или дополнительного компакт-/мини-диска.

## Предустановка станций RDS с параметрами AF и TA

Во время предустановки станций RDS устройство заносит в память параметры AF/TA каждой станции (вкл. или выкл.), а также ее частоту. Можно выбрать разные параметры (AF, TA или оба) для разных занесенных в память станций или одни и те же установки для всех станций, занесенных в память. Если в память занесена станция с параметром "AF-ON", устройство автоматически сохраняет станции с наиболее сильными радиосигналами.

### Занесение в память одинаковых параметров для всех предустановленных станций

- 1 Выберите диапазон FM (стр. 11).
- 2 Нажмите кнопку (AF) и/или (TA) для выбора "AF-ON" и/или "TA-ON". Следует иметь в виду, что при выборе параметра "AF-OFF" или "TA-OFF" в памяти сохраняются не только станции с RDS, но также и станции без RDS.
- 3 Нажмите кнопку (MENU), затем нажимайте на одну из сторон кнопки (DISC/PRESET) или (PRESET) до появления индикации "BTM".
- 4 Нажимайте кнопку (ENTER), пока не начнет мигать индикация "BTM".

### Занесение в память различных параметров для каждой предустановленной станции

- 1 Выберите диапазон FM и настройтесь на нужную станцию (стр. 12).
- 2 Нажмите кнопку (AF) и/или (TA) для выбора "AF-ON" и/или "TA-ON".
- 3 Нажимайте нужную номерную кнопку (от 1 до 6), пока не появится индикация "MEM". Для занесения в память других станций повторите все шаги, начиная с операции 1.

## Нахождение станции по типу программы

— РТУ

Можно настроиться на станцию, выбрав необходимый для прослушивания тип программы.

Типы программ	Дисплей
Новости	NEWS
Текущие события	AFFAIRS
Информация	INFO
Спорт	SPORT
Образование	EDUCATE
Радиоспектакли	DRAMA
Культура	CULTURE
Наука	SCIENCE
Развлекательные	VARIED
Популярная музыка	POP M
Рок-музыка	ROCK M
Легкая музыка	EASY M
Легкая классика	LIGHT M
Классика	CLASSICS
Прочие типы музыки	OTHER M
Погода	WEATHER
Финансы	FINANCE
Детские программы	CHILDREN
Общественная жизнь	SOCIAL A
Религия	RELIGION
Звонки в прямой эфир	PHONE IN
Путешествия	TRAVEL
Досуг	LEISURE
Джазовая музыка	JAZZ
Музыка "кантри"	COUNTRY
Национальная музыка	NATION M
Старые шлягеры	OLDIES
Народная музыка	FOLK M
Документальные репортажи	DOCUMENT

### Примечание

Эту функцию невозможно использовать в некоторых странах, где не передаются данные РТУ (выбор типа программы).

- 1 **Нажимайте кнопку** **DISPLAY/PTY** или **PTY/DSPL** **во время приема в диапазоне FM до появления индикации “PTY”.**



Если станция передает данные РТУ, появляется название типа текущей программы.

Если принимаемая станция не передает данные RDS, или данные RDS не принимаются, появляется индикация “-----”.

- 2 **Нажимайте кнопку** **DISC/PRESET** или **PRESET**, **пока не появится нужный тип программы.**  
Типы программ появляются на дисплее в указанном выше порядке. Если тип программы не указан в данных RDS, отображается индикация “-----”.
- 3 **Нажмите кнопку** **ENTER**.  
Устройство начинает поиск станции, передающей программу выбранного типа.

## Автоматическая установка часов

### — СТ

Часы приемника устанавливаются автоматически при приеме данных СТ (время на часах), передаваемых станциями RDS.

- 1 **При приеме радио передачи нажмите кнопку** **MENU**, **затем нажимайте на одну из сторон кнопки** **DISC/PRESET** или **PRESET**, **пока не появится индикация “CT-OFF”.**



- 2 **Нажимайте на сторону (+) кнопки** **SEEK** **до появления индикации “CT-ON”.**  
Часы установлены.
- 3 **Нажмите кнопку** **ENTER** **для возврата к обычному состоянию дисплея.**

Для отмены функции СТ выберите в действии 2 параметр “CT-OFF”.

### Примечания

- Функция СТ может не работать, даже если принимается станция, передающая данные RDS.
- Возможно расхождение между временем, установленным с помощью функции СТ, и реальным временем.

## Другие функции

Устройством (и дополнительным проигрывателем компакт-/мини-дисков\*1) можно также управлять с помощью поворотного дистанционного переключателя (**не входит в комплект**).

## Использование поворотного дистанционного переключателя

Сначала наклейте соответствующий ярлычок в зависимости от того, где Вы устанавливаете поворотный дистанционный переключатель. Поворотный дистанционный переключатель работает при нажатии кнопок и/или манипулировании поворотными органами управления.

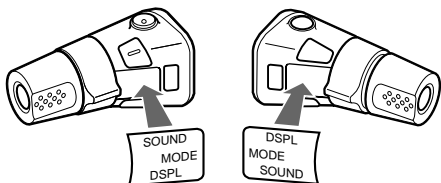

### Посредством нажатия кнопок

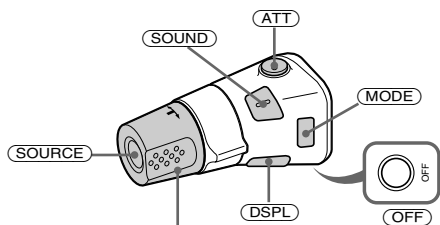

Поверните регулятор VOL для настройки громкости.

Нажмите	Чтобы
<b>SOURCE</b>	Сменить источник (радио/компакт-диск*2/мини-диск*2/кассета)
<b>MODE</b>	Сменить операцию (радиодиапазон/проигрыватель компакт-дисков*2/проигрыватель мини-дисков*2/направление воспроизведения кассеты)
<b>ATT</b>	Приглушить звук
<b>OFF</b> *3	Остановить воспроизведение или прием радиопрограмм
<b>SOUND</b>	Отрегулировать меню звука
<b>DSPL</b>	Сменить надпись на дисплее

\*1 Только для XR-CA600X/CA600V/CA600

\*2 Только в случае подключения соответствующего дополнительного оборудования (только XR-CA600X/CA600V/CA600).

\*3 Если в замке зажигания на автомобиле нет положения ACC (для подключения аппаратуры), не забудьте каждый раз после выключения зажигания на 2 секунды нажимать **OFF**, чтобы отключить индикацию времени.

### Посредством вращения регулятора

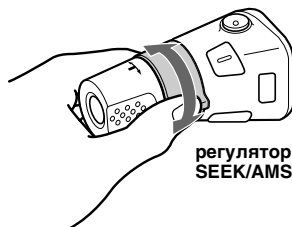

Поверните и отпустите, чтобы:

- Найти начало композиции на ленте.
- Автоматически настроиться на станцию.
- Пропустить композиции на диске.\*2

Поверните, держите и отпустите, чтобы:

- Быстро перемотать ленту.
- Найти станцию вручную.
- Переместиться вперед/назад на одну композицию.\*2

### Совет

Чтобы начать воспроизведение при ускоренной перемотке ленты, нажмите (MODE).

### Посредством нажатия и одновременного вращения регулятора

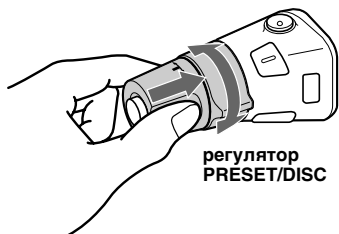

Нажмите и поверните регулятор, чтобы:

- Принять предварительно установленную станцию.
- Сменить диск\*2.

### Смена направления вращения

Направление вращения регулятора установлено на заводе-изготовителе и показано ниже.

Для увеличения



Для уменьшения

Если требуется смонтировать поворотный переключатель на правой стороне колонки рулевого управления, то можно изменить направление вращения регуляторов на обратное.

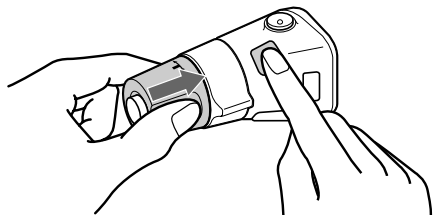

Нажмите кнопку (SOUND) на 2 секунды, одновременно нажимая на регулятор VOL.

### Совет

Можно также изменить направление вращения этих регуляторов с помощью устройства (см. раздел "Изменение параметров звука и дисплея" на стр. 20).

## Подстройка характеристик звука

Можно подрегулировать низкие и высокие частоты, баланс каналов и фейдер.

Можно занести в память уровни низких и высоких частот для каждого источника отдельно.

### 1 Выберите параметр, который нужно отрегулировать, нажимая несколько раз кнопку (SOUND).

При каждом последующем нажатии кнопки (SOUND) параметр меняется следующим образом:

**BAS (низкие частоты) → TRE (высокие частоты) → BAL (баланс лев./прав. каналов) → FAD (балансировка передних и задних громкоговорителей)**

### 2 Настройте выбранный параметр, нажимая на одну из сторон кнопки (SEEK).

При настройке с помощью поворотного дистанционного переключателя нажмите кнопку (SOUND) и поверните регулятор VOL.

### Примечание

После выбора параметра настройку следует начать не позднее, чем через 3 секунды.

## Резкое уменьшение громкости

(При помощи поворотного дистанционного переключателя или пульта дистанционного управления)

Нажмите кнопку (ATT) на поворотном дистанционном переключателе или пульте дистанционного управления.

После кратковременного отображения индикации "ATT-ON" на дисплее появляется индикация "ATT".

Для восстановления предыдущего уровня громкости еще раз нажмите кнопку (ATT).

### Совет

Если интерфейсный кабель Вашего автомобильного телефона подключен к проводу ATT, то при поступлении телефонного звонка проигрыватель автоматически снижает громкость (функция Telephone ATT).

# Изменение параметров звука и дисплея

## – Меню

Можно установить следующие параметры:

### SET (установка)

- CLOCK (часы) (стр. 9)
- CT (время на часах) (стр. 17)
- BEEP — включение/выключение звукового сигнала.
- RM (поворотный дистанционный переключатель) — изменение направления вращения регуляторов поворотного дистанционного переключателя.
  - Для использования положений поворотного дистанционного переключателя, установленных на заводе-изготовителе, выберите параметр “NORM”.
  - Выберите параметр “REV”, если необходимо смонтировать поворотный дистанционный переключатель на правой стороне колонки рулевого управления.

### DSPL (дисплей)

- D.INFO (двойная информация) — одновременный показ на дисплее часов и режима воспроизведения (положение “ON”).
- AMBER/GREEN — для изменения цвета подсветки на желтый или зеленый (только в модели XR-CA600/L500).
- DIM (Dimmer) — для изменения яркости дисплея (только в модели XR-CA600V/L500V).
  - Выберите “ON”, чтобы уменьшить яркость дисплея.
  - Выберите “OFF”, чтобы отключить диммер.
- M.DSPL (движущийся дисплей) — для выбора режима движущегося дисплея: “1”, “2” или “OFF”.
  - Выберите “1” для отображения на дисплее декоративных линий и включения демонстрационного дисплея.
  - Выберите “2” для отображения на дисплее декоративных линий и отключения демонстрационного дисплея.
  - Выберите “OFF”, чтобы отключить движущийся дисплей.

- A.SCRL (автоматическая прокрутка)\*
  - Выберите “ON” для автоматической прокрутки отображаемых названий, длина которых превышает 8 символов.
  - Если название диска/композиции меняется после выключения функции Auto Scroll (автоматическая прокрутка), новое название не отображается бегущей строкой.

\* Когда на аппарате не воспроизводится компакт- или мини-диск, эта индикация отображаться не будет. (Только в моделях XR-CA600X/CA600V/CA600)

### SND (Звук)

- LOUD (громкость) — для более насыщенного звучания даже при малой громкости. Усиливаются низкие и высокие частоты (только в моделях XR-CA600V/CA600/L500V/L500).

### P/M (режим воспроизведения)

- LOCAL-ON/OFF (режим местного поиска) (стр. 11)
  - Выберите “ON” для настройки только на станции с сильным сигналом.
- MONO-ON/OFF (монофонический режим) (стр. 11)
  - Выберите “ON” для прослушивания стереопередач в диапазоне FM в монофоническом режиме. Выберите “OFF” для возврата в обычный режим.
- REG-ON/OFF (региональная) (стр. 14)

## 1 Нажмите кнопку **(MENU)**.

Для установки параметра A.SCRL нажмите кнопку **(MENU)** во время воспроизведения компакт-/мини-диска.

## 2 Нажимайте на одну из сторон кнопки **(DISC/PRESET)** или **(PRESET)** до появления нужной надписи.

## 3 Нажимайте на сторону (+) кнопки **(SEEK)** для выбора нужного параметра (например: ON или OFF).

## 4 Нажмите кнопку **(ENTER)**.

По окончании установки режима дисплей возвращается в обычный режим индикации воспроизведения.

### Примечание

В зависимости от источника могут отображаться различные надписи.

### Совет

Можно быстро переключаться между категориями (“SET”, “DSPL”, “SND”, “P/M” и “EDIT”), нажимая на 2 секунды на одну из сторон кнопки **(DISC/PRESET)** или **(PRESET)**.



## Выбор положения для прослушивания

— My Best sound Position (Любимое положение для прослушивания) (MBP)

При управлении автомобилем, когда нет пассажиров, можно наслаждаться любимой мелодией с помощью функции “Любимое положение для прослушивания”.

В “Любимом положении для прослушивания” имеется два стандартных режима, которые регулируют уровень звука для баланса каналов и фейдера. Вы можете выбрать этот режим простым нажатием кнопки MBP.

Окно дисплея	Уровень баланса		Уровень фейдера	
	Правый	Левый	Передний	Задний
MBP-A	-4 дБ	0	0	-4 дБ
MBP-B	0	-4 дБ	0	-4 дБ
MBP-OFF	0	0	0	0

Нажимайте кнопку (MBP), пока не будет установлено нужное положение для прослушивания. Режимы “Любимого положения для прослушивания” отображаются на дисплее в том порядке, в котором они размещены в таблице.



Спустя одну секунду дисплей снова перейдет в режим обычного воспроизведения.

Если требуется более точная настройка уровня звучания баланса и фейдера, это можно сделать с помощью кнопки (SOUND) (см. раздел “Подстройка характеристик звука” на стр. 19).

### Примечания

- При настройке параметра BAL (баланс) или FAD (фейдер) в разделе “Подстройка характеристик звука” (стр. 19) параметр MBP возвращается в положение OFF.
- Если параметр MBP установлен в положение OFF, активизируется параметр BAL и FAD.

## Настройка эквалайзера

Кривую характеристик эквалайзера можно выбрать для семи музыкальных типов XPLD, VOCAL, CLUB, JAZZ, NEW AGE, ROCK, CUSTOM и OFF (эквалайзер выключен).

Можно сохранять и выполнять настройки эквалайзера для частоты и уровня.

### Выбор кривой эквалайзера

- 1 Нажмите кнопку (SOURCE), чтобы выбрать источник (радиоприемник, компакт-диск, мини-диск или кассета).
- 2 Нажимайте кнопку (EQ7) до появления нужной кривой эквалайзера. При каждом последующем нажатии кнопки (EQ7) меняется надпись.



Чтобы отключить эффект эквалайзера, выберите “OFF”. Через 3 секунды на дисплее вновь появится индикация обычного режима воспроизведения.

### Настройка кривой эквалайзера

- 1 Нажмите кнопку (MENU).
- 2 Нажимайте на одну из сторон кнопки (DISC/PRESET) или (PRESET), пока на дисплее не появится индикация “EQ7 TUNE”, затем нажмите кнопку (ENTER).
- 3 Нажмите на одну из сторон кнопки (SEEK), чтобы выбрать требуемую кривую эквалайзера, затем нажмите кнопку (ENTER). При каждом последующем нажатии кнопки (SEEK) меняется надпись.

продолжение на следующей странице →

#### 4 Выберите требуемую частоту и уровень.

- ① Нажмите на одну из сторон кнопки (SEEK), чтобы выбрать нужную частоту.  
При каждом последующем нажатии кнопки (SEEK) меняется частота.

62 (Гц) ↔ 157 (Гц) ↔ 396 (Гц) ↔  
1к (Гц) ↔ 2.5к (Гц) ↔ 6.3к (Гц) ↔  
16к (Гц)

- ② Нажмите на одну из сторон кнопки (DISC/PRESET) или (PRESET), чтобы настроить требуемый уровень громкости.  
Уровень громкости настраивается в диапазоне от -10 дБ до +10 дБ с шагом 1дБ.



Чтобы восстановить кривую эквалайзера, установленную на заводе-изготовителе, нажмите на 2 секунды кнопку (ENTER).

- 5 Дважды нажмите кнопку (MENU). После завершения настройки эффекта появится индикация обычного режима воспроизведения.

## Устройство для компакт-/мини-дисков (дополнительное) (Только в моделях XR-SA600X/CA600V/CA600)

С помощью этого устройства можно управлять внешними устройствами для CD/MD.

Если подключается дополнительный проигрыватель компакт-дисков с функциями CD TEXT и Custom file (файл пользователя), информация CD TEXT появляется на дисплее во время воспроизведения компакт-диска со стандартом CD TEXT.

## Воспроизведение компакт- или мини-диска

- 1 Нажимайте кнопку (SOURCE), чтобы выбрать устройство "CD" или "MD".
- 2 Нажимайте кнопку (MODE), пока не появится индикация нужного устройства.  
Начнется воспроизведение компакт-/мини-диска.

Чтобы	Нажмите
Остановить воспроизведение	(OFF)
Пропустить диски – Выбор диска	(DISC/PRESET) (+/-)
Пропустить композиции – Автоматический музыкальный сенсор	(SEEK) (◀◀/▶▶) [один раз для каждой композиции]
Переместиться вперед/назад – Ручной поиск	(SEEK) (◀◀/▶▶) [удерживайте до нужного места]

## Надписи на дисплее

При смене диска/композиции автоматически отображается предварительно записанное название\*1 нового диска/композиции (если включена функция Auto Scroll - автоматическая прокрутка, названия, длиной более 8 символов, отображаются бегущей строкой (стр. 20)).



Чтобы	Нажмите
Переключить индикацию на дисплее	(DISPLAY/PTY)
Просмотреть элементы дисплея в виде бегущей строки	(SCROLL)

\*1 Надпись "NO NAME" (без названия) означает отсутствие информации о диске (стр. 24) или предварительного записанного названия, которое можно отобразить.

\*2 Только для дисков с CD TEXT и содержащих имя исполнителя.

### Примечания

- Некоторые символы могут не отображаться.
- Информация в виде бегущей строки может не отображаться для некоторых дисков с CD TEXT, содержащих слишком много символов.
- Данное устройство не может отображать имя исполнителя для каждой композиции, имеющейся на диске с CD TEXT.

### Совет

Если название диска/композиции меняется после установки функции Auto Scroll (автоматическая прокрутка) в положение OFF, новое название не отображается бегущей строкой.

## Повторное воспроизведение композиций

### — Повтор воспроизведения

Можно выбрать:

- REP-1 — для повтора одной композиции.
- REP-2 — для повтора диска.

**Во время воспроизведения нажимайте кнопку (3) (REP), пока на дисплее не появится нужный параметр.**

Включится режим Repeat Play.

Чтобы вернуться в режим обычного воспроизведения, выберите "REP-OFF".

## Воспроизведение композиций в случайной последовательности

### — Перетасованное воспроизведение

Можно выбрать:

- SHUF-1 — для воспроизведения композиций текущего диска в случайной последовательности.
- SHUF-2 — для воспроизведения композиций текущим дополнительным проигрывателем компакт- (мини-) дисков в случайной последовательности.
- SHUF-ALL\* — для воспроизведения всех композиций на всех подключенных устройствах для компакт-/мини-дисков в произвольном порядке.

\* Возможно только в том случае, если подключен один или несколько дополнительных проигрывателей компакт-/мини-дисков.

**Во время воспроизведения нажимайте кнопку (6) (SHUF), пока на дисплее не появится нужный параметр.**

Включится режим Shuffle Play.

Чтобы вернуться в режим обычного воспроизведения, выберите "SHUF-OFF".

### Примечание

Перетасованное воспроизведение композиций с проигрывателей компакт- и мини-дисков с помощью функции "SHUF-ALL" невозможно.

# Маркировка компакт-диска

— Информация о диске (для проигрывателей компакт-дисков с функцией CUSTOM FILE)

Для каждого диска можно добавить маркировку с произвольным названием (информация о диске). Маркировка диска может содержать не более 8 символов. Если выполнить маркировку компакт-диска, его можно будет находить по названию (стр. 25).

- 1 Начните воспроизведение диска, который требуется промаркировать.
- 2 Нажмите кнопку **(MENU)**, затем нажмите на одну из сторон кнопки **(DISC/PRESET)** до появления индикации “NAMEEDIT”.
- 3 Нажмите кнопку **(ENTER)**.

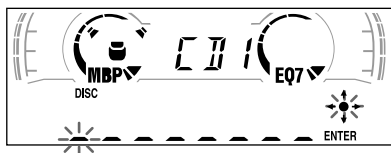

Устройство будет циклически воспроизводить диск во время ввода названия.

## 4 Введите символы.

- 1 Нажимайте на сторону (+)\*1 кнопки **(DISC/PRESET)**, пока не выберите нужный символ.

A → B → C ... → 0 → 1 → 2 ... → +  
→ - → \* ... → \_ \*2 → A

\*1 Для перемещения в обратном порядке нажимайте на сторону (-) кнопки **(DISC/PRESET)**.

\*2 (пробел)

- 2 Нажмите на сторону (+) кнопки **(SEEK)** после нахождения нужного символа.



Если нажать на сторону (-) кнопки **(SEEK)**, можно вернуться на один символ влево.

- 3 Повторите действия 1 и 2 для ввода всего названия.

## 5 Чтобы вернуться в режим обычного воспроизведения компакт-диска, нажмите кнопку **(ENTER)**.

### Советы

- Чтобы исправить или стереть название, просто вводите символы поверх старых или введите символ “ ”.
- Существует еще один способ начала маркировки компакт-диска: вместо выполнения действий 2 и 3 нажмите на 2 секунды кнопку **(LIST)**. Вы также можете завершить этот процесс, нажав на 2 секунды кнопку **(LIST)** вместо выполнения действия 5.
- Можно выполнить маркировку компакт-дисков на устройстве, не имеющем функции CUSTOM FILE, если оно подключено к проигрывателю компакт-дисков, у которого эта функция имеется. Информация о диске вводится в память проигрывателя для компакт-дисков с функцией CUSTOM FILE.

### Примечание

Повтор воспроизведения REP-1/перетасованное воспроизведение будет приостановлено, пока не завершится редактирование названия.

## Просмотр информации о диске

С точки зрения индикации на дисплее, информация о диске является приоритетной по сравнению с исходной информацией CD TEXT.

Чтобы	Нажмите
Просмотреть информацию	<b>(DISPLAY/PTY)</b> во время воспроизведения компакт-диска/диска с CD TEXT

### Совет

Для получения сведений о других отображаемых надписях см. стр. 23.

## Стирание информации о диске

- 1 Нажимайте кнопку **(SOURCE)**, чтобы выбрать “CD”.
- 2 Нажмите несколько раз кнопку **(MODE)**, чтобы выбрать проигрыватель компакт-дисков, в памяти которого хранится информация о диске.
- 3 Нажмите кнопку **(MENU)**, затем нажмите на одну из сторон кнопки **(DISC/PRESET)** до появления индикации “NAME DEL”.

#### 4 Нажмите кнопку **(ENTER)**.

Занесенные в память названия будут отображаться, начиная с тех, которые внесены раньше.

#### 5 Нажимайте на одну из сторон кнопки **(DISC/PRESET)** для выбора диска, название которого необходимо стереть.

Занесенные в память названия будут отображаться, начиная с тех, которые внесены раньше.

#### 6 Нажмите кнопку **(ENTER)** и удерживайте ее в течение 2 секунд. Надпись будет стерта.

Повторите действия 5 и 6, если необходимо стереть другие названия.

#### 7 Дважды нажмите кнопку **(MENU)**. Устройство вернется в режим обычного воспроизведения компакт-диска.

##### Примечания

- Когда информация о диске для диска с CD TEXT будет стерта, на дисплее появится исходная информация CD TEXT.
- Если не удастся найти информацию о диске, которую необходимо стереть, в действии 2 выберите другой проигрыватель компакт-дисков.

## Поиск диска по названию

— Именной поиск (для проигрывателя компакт-дисков с функцией CD TEXT/CUSTOM FILE или проигрывателя мини-дисков)

Эту функцию можно использовать для дисков с назначенными пользователями названиями\*1 или для дисков с функцией CD TEXT\*2.

\*1 Поиск диска по его заданному пользователем названию: при вводе названия для компакт-диска (стр. 24) или мини-диска.

\*2 Поиск диска по информации CD TEXT: при воспроизведении компакт-диска с CD TEXT на проигрывателе компакт-дисков с функцией CD TEXT.

#### 1 Нажмите кнопку **(LIST)**.

На дисплее отображается название, назначенное текущему диску.



#### 2 Нажимайте на одну из сторон кнопки **(DISC/PRESET)**, пока не будет найден нужный диск.

#### 3 Нажмите кнопку **(ENTER)** для воспроизведения диска.

##### Примечание

Некоторые буквы на дисплее могут не отображаться (исключение: информация о диске).

# Выбор определенных композиций для воспроизведения

— Банк (для проигрывателей компакт-дисков с функцией CUSTOM FILE)

Если для диска выполнена маркировка, можно настроить пропуск или воспроизведение выбранных композиций.

- 1 Начните воспроизведение диска, который требуется промаркировать.
- 2 Нажмите кнопку **(MENU)**, затем нажимайте на одну из сторон кнопки **(DISC/PRESET)** до появления индикации “BANK SEL”.
- 3 Нажмите кнопку **(ENTER)**.



- 4 Выполните маркировку композиций.
  - 1 Нажимайте на одну из сторон кнопки **(SEEK)**, чтобы выбрать композицию, для которой необходимо выполнить маркировку.
  - 2 Нажимайте кнопку **(ENTER)**, чтобы выбрать “PLAY” или “SKIP”.
- 5 Повторите действие 4, чтобы установить параметры “PLAY” или “SKIP” для всех композиций.
- 6 Дважды нажмите кнопку **(MENU)**. Устройство вернется в режим обычного воспроизведения компакт-диска.

## Примечания

- Параметры “PLAY” и “SKIP” можно установить максимум для 24 композиций.
- Нельзя установить параметр “SKIP” для всех композиций на компакт-диске.

## Воспроизведение только определенных композиций

Можно выбрать:

- “BANK-ON” — для воспроизведения композиций, для которых установлен параметр “PLAY”.
- “BANK-INV” (наоборот) — для воспроизведения композиций, для которых установлен параметр “SKIP”.

- 1 Во время воспроизведения нажмите кнопку **(MENU)**, затем нажимайте на одну из сторон кнопки **(DISC/PRESET)** до появления индикации “BANK-ON”, “BANK-INV” или “BANK-OFF”.
- 2 Нажимайте на сторону (+) кнопки **(SEEK)** до появления нужного параметра.

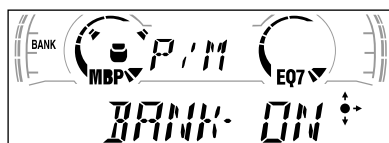

- 3 Нажмите кнопку **(ENTER)**. Воспроизведение начинается с композиции, следующей за текущей.

Чтобы вернуться в режим обычного воспроизведения, в действии 2 выберите параметр “BANK-OFF”.

# Дополнительная информация

## Уход за аппаратом

### Замена предохранителя

При замене предохранителей обязательно используйте только те, которые соответствуют силе тока, указанной на изначально установленном предохранителе. Если перегорел предохранитель, проверьте соединение и замените предохранитель. Если после замены предохранитель снова перегорел, это может означать неисправность устройства. В этом случае обратитесь к ближайшему дилеру Sony.

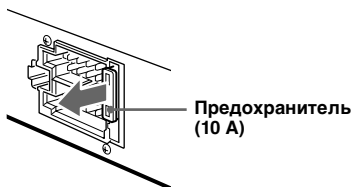

### Внимание

Никогда не используйте предохранитель выше номинала предохранителя, поставляемого вместе с устройством, так как это может привести к повреждению устройства.

### Чистка контактов

Устройство может не работать надлежащим образом из-за загрязнения контактов, служащих для соединения передней панели с устройством. Во избежание этого отсоедините переднюю панель (стр. 8) и протрите контакты ватным тампоном, смоченным в спирте. Не прикладывайте излишних усилий. В противном случае можно повредить контакты.

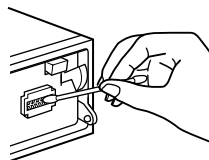

Основное устройство

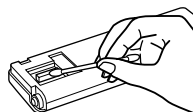

Обратная сторона передней панели

### Примечания

- В целях безопасности выключайте зажигание до отсоединения разъемов и извлечения ключа из замка зажигания.
- Никогда не прикасайтесь к контактам пальцами или металлическими предметами.

продолжение на следующей странице →

## Замена литиевой батарейки

При нормальных условиях срок действия батареек составляет приблизительно 1 год. (Срок службы может быть меньше в зависимости от условий эксплуатации.) Когда батарейка садится, дальность действия пульта дистанционного управления уменьшается. Замените батарейку на новую литиевую батарейку CR2025.

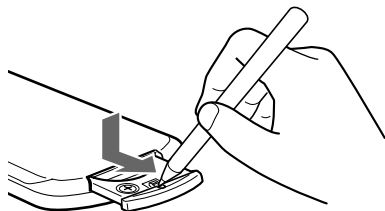

стороной + вверх

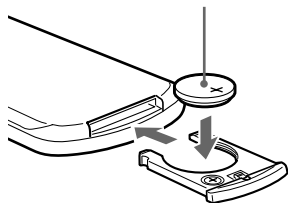

## Примечания относительно литиевой батарейки

- Храните литиевую батарейку в месте, недоступном для детей. Если батарейка будет случайно проглочена, немедленно обратитесь к врачу.
- Для обеспечения надежного контакта протрите батарейку сухой тканью.
- При установке батарейки соблюдайте полярность.
- Не берите батарейку металлическим пинцетом - это может вызвать короткое замыкание.

### ВНИМАНИЕ!

При неправильном обращении батарейка может взорваться. Не перезаряжать, не разбирать, не подносить к огню.

## Извлечение устройства

### 1 Снимите переднюю крышку

- 1 Снимите переднюю панель (стр. 8).
- 2 С помощью тонкой отвертки нажмите на зажим внутри передней крышки.

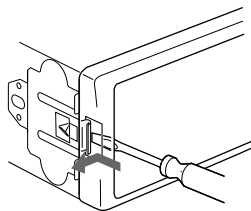

- 3 Повторите шаг 2 для другой стороны.

### 2 Извлеките устройство

- 1 С помощью тонкой отвертки нажмите на зажим с левой стороны аппарата, затем выдвиньте левую сторону аппарата, пока фиксатор не освободится от крепления.

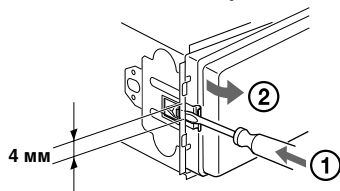

- 2 Повторите шаг 1 для правой стороны.
- 3 Выдвиньте аппарат из монтажной панели.



# Технические характеристики

## Кассетный проигрыватель

Дорожки	4 дорожки 2 стереоканала
Низкочастотная и высокочастотная детонация	0,08 % (среднеквадратичное значение)
Диапазон воспроизводимых частот	30 – 18.000 Гц
Отношение “сигнал/шум”	

### Тип кассеты

TYPE II, IV	61 дБ
TYPE I	58 дБ

## Тюнер

### FM

Диапазон настройки	87,5 – 108,0 МГц
Антенное гнездо	Разъем внешней антенны
Промежуточная частота	10,7 МГц/450 кГц
Используемая чувствительность	8 дБф
Избирательность	75 дБ при 400 кГц
Отношение “сигнал/шум”	66 дБ (стерео), 72 дБ (моно)
Коэффициент гармонических искажений при 1 кГц	0,6 % (стерео), 0,3 % (моно)
Разделение	35 дБ при 1 кГц
Диапазон воспроизводимых частот	30 – 15.000 Гц

### MW/LW

Диапазон настройки	MW: 531 – 1.602 кГц LW: 153 – 279 кГц
Антенное гнездо	Разъем внешней антенны
Промежуточная частота	10,7 МГц/450 кГц
Чувствительность	MW: 30 мВ LW: 40 мВ

## Усилитель мощности

Выходы	Выходы для громкоговорителей (с соединительными фиксаторами)
Номинальное сопротивление громкоговорителей	4 – 8 Ом
Максимальная выходная мощность	50 Вт × 4 (при 4 Ом)

## Общие

Выходы	Аудиовыходы (задняя панель) Релейное управление приемной антенной Управление усилителем мощности
Входы	Управление функцией Telephone ATT Входной разъем BUS управления каналом* Разъем BUS аудиовхода канала* Входной разъем пульта дистанционного управления Входной разъем антенны
Регуляторы тембра	Низкие частоты ±8 дБ при 100 Гц Высокие частоты ±8 дБ при 10 кГц
Громкость	100 Гц +8 дБ 10 кГц +2 дБ
Требования к источнику питания	Автомобильный аккумулятор 12 В пост. тока (отрицательное заземление)
Габариты	Прибл. 178 × 50 × 176 мм (ш/в/г)
Монтажные габариты	Прибл. 182 × 53 × 161 мм (ш/в/г)
Масса	Прибл. 1,2 кг
Входящие в комплект принадлежности	Детали для установки и подключений (1 комплект, кроме кабеля питания) Футляр для передней панели (1)
Дополнительные принадлежности	Поворотный дистанционный переключатель RM-X4S Пульт дистанционного управления RM-X114 Кабель BUS (поставляется в комплекте с кабелем с разъемами RCA) RC-61 (1 м), RC-62 (2 м)

\* Только для XR-CA600X/CA600V/CA600

продолжение на следующей странице →

Проигрыватель компакт-дисков с возможностью смены дисков (10 дисков) CDX-848X, CDX-646  
Проигрыватель мини-дисков с возможностью смены дисков (6 дисков) MDX-65  
Селектор источника ХА-С30

**Примечание**

Этот аппарат нельзя подключать к цифровому предусилителю или эквалайзеру.

Конструкция и характеристики могут изменяться без предварительного уведомления.

## Устранение неполадок

Приводимый ниже проверочный перечень поможет Вам в устранении большинства проблем, которые могут возникнуть с Вашим устройством. Перед ознакомлением с нижеприведенной таблицей обратитесь к разделам по подключению и эксплуатации устройства.

---

### Общие

#### Нет звука.

- Поверните регулятор громкости по часовой стрелке для настройки громкости.
- Отключите функцию АТТ.
- При использовании системы с 2 громкоговорителями установите регулятор фейдера в среднее положение.

---

#### Удалены данные из памяти.

- Была нажата кнопка RESET.  
→ Сохраните данные в память еще раз.
- Кабель питания или аккумулятор был отсоединен.
- Кабель питания не подсоединен надлежащим образом.

---

#### Не слышен звуковой сигнал.

Функция звукового сигнала отключена (стр. 20).

---

#### Индикация исчезает с дисплея/не отображается на дисплее.

- Индикация часов исчезает при нажатии кнопки **OFF** более 2 секунд.  
→ Для возобновления индикации часов снова нажмите и держите кнопку **OFF** в течение 2 сек.
- Снимите переднюю панель и протрите контакты. Подробные сведения см. в разделе “Чистка контактов” (стр. 27).

---

#### Из памяти удалены запрограммированные радиостанции и установка времени.

#### Перегорел предохранитель.

#### Слышен шум, когда ключ зажигания находится в положении ON, ACC или OFF.

Провода неправильно подсоединены к разъему электропитания вспомогательного оборудования автомобиля.

---

---

**На аппарат не подается питание.**

- Проверьте соединение. Если все соединения выполнены правильно, проверьте предохранитель.
- В автомобиле отсутствует положение АСС ключа зажигания.
  - Нажмите кнопку (SOURCE) (или вставьте кассету), чтобы включить устройство.

---

**На аппарат постоянно подается питание.**

В автомобиле отсутствует положение АСС ключа зажигания.

---

**Приемная антенна не выдвигается.**

В приемной антенне отсутствует реле.

---

---

**Воспроизведение кассет**

---

**Звук искажается.**

Загрязнена магнитофонная головка.  
→ Почистите головку, используя имеющуюся в продаже чистящую кассету сухого типа.

---

**Функция AMS не работает надлежащим образом.**

- Имеется сильный фон в промежутках между композициями.
- Интервал слишком короткий (менее 4 секунд).
- Длинная пауза или участок с записью низких частот или с низким уровнем громкости рассматривается как незаписанный.

---

**Прием радиопрограмм**

---

**Не удается выполнить предварительную настройку.**

- Введите в память правильную частоту.
- Передаваемый радиосигнал слишком слаб.

---

**Станция не принимается.****Звук сопровождается помехами.**

- Подсоедините провод питания приемной антенны (синий) или провод питания устройства (красный) к проводу питания усилителя антенны автомобиля. (Только если на заднем/боковом стекле автомобиля установлена встроенная антенна диапазонов FM/MW/LW.)
  - Проверьте подсоединение автомобильной антенны.
  - Не выдвигается автомобильная антенна.
    - Проверьте подсоединение провода питания приемной антенны.
  - Проверьте частоту.
- 

---

**Не удается выполнить автоматическую настройку.**

- Для режима местного поиска установлен параметр "ON".
  - Установите для режима местного поиска параметр "OFF" (стр. 20).
- Передаваемый радиосигнал слишком слаб.
  - Выполните ручную настройку.

---

**Мигает индикация "ST".**

- Выполните точную настройку частоты.
- Передаваемый радиосигнал слишком слаб.
  - Установите режим монофонического приема (стр. 20).

---

**Стреопрограммы принимаются как монофонические.**

Аппарат находится в режиме монофонического приема радиопрограмм.

→ Отключите режим монофонического приема (стр. 20).

---

---

**RDS**

---

**После нескольких секунд прослушивания включается функция SEEK.**

Станция не передает данные TP, или передаваемый сигнал слишком слабый.

→ Нажимайте кнопку (AF) или (TA) до появления индикации "AF-OFF" или "TA-OFF".

---

**Дорожные сообщения не передаются.**

- Включите функцию "TA".
- Станция не транслирует дорожных сообщений, хотя и относится к типу TP.
  - Настройтесь на другую станцию.

---

**При включении функцииPTY****отображается индикация "- - - - -".**

- Принимаемая станция не передает данные RDS.
  - Данные RDS не принимаются.
  - Станция не указывает тип программы.
- 

---

**Только для XR-CA600X/CA600V/CA600**

---

**Воспроизведение компакт-/мини-диска**

---

**Имеют место провалы звука.**

Диск загрязнен или поврежден.

---

---

## Индикация об ошибках

### Только для XR-CA600X/CA600V/CA600

(когда подключено дополнительное устройство для компакт-/мини-дисков)

---

#### Индикация об ошибках

Следующая индикация будет мигать в течение 5 секунд, и будет слышен предупредительный звуковой сигнал.

---

#### NO MAG

В устройство не вставлен магазин для компакт-/мини-дисков.

→ Вставьте магазин в проигрыватель компакт-/мини-дисков.

---

#### NO DISC

В устройство не вставлен компакт-/мини-диск.

→ Вставьте компакт-/мини-диск в устройство.

---

#### ERROR\*1

- Компакт-диск загрязнен или вставлен нижней стороной вверх.\*2  
→ Почистите или правильно установите компакт-диск.
- Мини-диск не воспроизводится из-за наличия проблемы.\*2  
→ Вставьте другой мини-диск.
- Компакт-/мини-диск невозможно воспроизвести из-за наличия проблемы.  
→ Вставьте другой компакт-/мини-диск.

---

#### BLANK\*1

На мини-диске отсутствуют композиции.\*2

→ Установите для воспроизведения мини-диск с записанными на нем композициями.

---

#### RESET

Работа проигрывателя компакт-/мини-дисков невозможна из-за наличия проблемы.

→ Нажмите кнопку RESET на устройстве.

---

---

#### NOT READ

Крышка проигрывателя мини-дисков открыта, или мини-диски установлены неправильно.

→ Закройте крышку проигрывателя мини-дисков или установите мини-диски правильно.

---

#### HI TEMP

Температура в салоне превышает 50°C.

→ Подождите, пока температура опустится ниже 50°C.

\*1 При возникновении неполадки во время воспроизведения компакт- или мини-диска его номер не отображается на дисплее.

\*2 На дисплее отобразится номер диска, являющегося причиной неполадки.

Если в результате предлагаемых действий неполадка не будет устранена, обратитесь за помощью к ближайшему дилеру Sony.