

# Mobile DVD System

---

Operating Instructions \_\_\_\_\_ **US**

Mode d'emploi \_\_\_\_\_ **FR**

## Owner's Record

The model and serial numbers are located on the top of the unit.  
Record these numbers in the space provided below.  
Refer to these numbers whenever you call upon your Sony dealer regarding this product.

Model No. MV-900SDS Serial No. \_\_\_\_\_

For installation and connections, refer to "Connections" on page 35.

En ce qui concerne l'installation et les raccordements, reportez-vous à la section « Raccordements », page 35.



## MV-900SDS

# Warning

## CAUTION

The use of optical instruments with this product will increase eye hazard.

## CAUTION

Use of controls or adjustments or performance of procedures other than those specified herein may result in hazardous radiation exposure.

**DANGER —INVISIBLE LASER RADIATION WHEN OPEN.  
AVOID DIRECT EXPOSURE TO BEAM.**

This is located on the drive unit's internal chassis.

**To prevent fire or shock hazard, do not expose the unit to rain or moisture.**

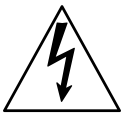
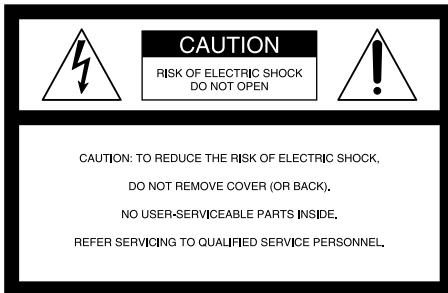

This symbol is intended to alert the user to the presence of uninsulated "dangerous voltage" within the product's enclosure that may be of sufficient magnitude to constitute a risk of electric shock to persons.



This symbol is intended to alert the user to the presence of important operating and maintenance (servicing) instructions in the literature accompanying the appliance.

## Warning

This equipment has been tested and found to comply with the limits for a Class B digital device, pursuant to Part 15 of the FCC Rules. These limits are designed to provide reasonable protection against harmful interference in a residential installation. This equipment generates, uses, and can radiate radio frequency energy and, if not installed and used in accordance with the instructions, may cause harmful interference to radio communications. However, there is no guarantee that interference will not occur in a particular installation. If this equipment does cause harmful interference to radio or television reception, which can be determined by turning the equipment off and on, the user is encouraged to try to correct the interference by one or more of the following measures:

- Reorient or relocate the receiving antenna.
- Increase the separation between the equipment and receiver.
- Connect the equipment into an outlet on a circuit different from that to which the receiver is connected.
- Consult the dealer or an experienced radio/TV technician for help.

You are cautioned that any changes or modifications not expressly approved in this manual could void your authority to operate this equipment.

## For the customers in the United States

This product contains mercury. Disposal of this product may be regulated if sold in the United States. For disposal or recycling information, please contact your local authorities or the Electronics Industries Alliance (<http://www.eiae.org>).

# Table of Contents

Welcome ! .....	4
Precautions .....	4
About this manual .....	7
About discs this player can play .....	7
Resetting the player .....	9
Location of controls .....	10

## Operation for Monitor

Opening the display monitor .....	13
Selecting the input source .....	14
Selecting the color system .....	14
Changing the player and monitor settings ....	15

## Use of Headphones

Listening with the headphones .....	18
-------------------------------------	----

## Various Playback

Playing a disc .....	19
Playing a "Memory Stick" .....	21
Displaying elapsed time .....	22
Changing the subtitle language .....	23
Using a DVD menu .....	24
Changing the audio language .....	25
Changing angles .....	25
Changing the audio output .....	26
Using the PBC (Playback Control) function ...	26

## Changing Setup

Setting the aspect ratio for the TV screen	
— TV SCREEN .....	27
Displaying the multi-angle notice	
— ANGLE MARK .....	28
Setting the screen saver	
— SCR SAVER .....	28
Selecting the speaker mode	
— SPEAKER SETUP .....	29
Selecting the audio output mode	
— AUDIO OUT .....	29
Selecting the compression setting for the sound	
— DYNAMIC .....	30
Selecting the audio language for DVD	
— AUDIO .....	30
Displaying the subtitles for DVD	
— SUBTITLE .....	31
Selecting the DVD menu language	
— DISC MENU .....	31
Preparing for the initial parental setting .....	32
Returning this player to the factory setting	
— DEFAULTS .....	34
Setting the menu display for MP3/JPEG/ MPEG1 files	
— SMART NAVI .....	34

## Connections

Installation diagram .....	35
Connection diagram .....	36

## Additional Information

Maintenance .....	38
Notes on discs .....	40
About MP3 files .....	41
About "Memory Stick" .....	42
Specifications .....	44
Troubleshooting .....	45
Error display .....	47
Language Code List .....	48

# Welcome !

Thank you for purchasing this Sony Mobile DVD System. You can enjoy its various features even more with:

- DVD/Video CD/Audio CD playback.
- MP3/JPEG file encoded disc playback.
- MP3/JPEG/MPEG1 file encoded "Memory Stick" playback.
- Support DTS/Dolby Digital through optical digital output terminal.
- **Supplied controller accessory**  
Card remote commander  
RM-X137

Before operating the player, please read this operating instructions thoroughly and retain it for future reference.

## Copyrights

This product incorporates copyright protection technology that is protected by method claims of certain U.S. patents, other intellectual property rights owned by Macrovision Corporation, and other rights owners. Use of this copyright protection technology must be authorized by Macrovision Corporation, and is intended for home and other limited viewing uses only unless otherwise authorized by Macrovision Corporation. Reverse engineering or disassembly is prohibited.

- "Memory Stick,"  and "MagicGate Memory Stick" are trademarks of Sony Corporation.
- "Memory Stick Duo" and "MEMORY STICK DUO" are trademarks of Sony Corporation.
- "MagicGate" and "MAGICGATE" are trademarks of Sony Corporation.
- "Memory Stick PRO" and "MEMORY STICK PRO" are trademarks of Sony Corporation.

Manufactured under license from Dolby Laboratories. "Dolby", "Pro Logic", and the double-D symbol are trademarks of Dolby Laboratories.

"DTS," "DTS Digital Surround" and "DTS Digital Out" are trademarks of Digital Theater Systems, Inc.



# Precautions

To avoid the risk of serious injury or accident, read the following precautions before installing and operating the player.

## For driver's safety

Comply with your local traffic rules and regulations.

- While driving
  - The driver must not watch or operate the player. It may lead to distraction and cause an accident.
  - The driver must not use the headphones. It may lead to distraction and cause an accident.  
Park the car in a safe place when the driver watch and operate the player or use the headphones.
- After installing
  - Do not hang onto the monitor.
  - Do not insert your hands, fingers or foreign objects into the player. It may cause injury or damage to the player.
  - Take care not to bump your head against the monitor when getting up from the back seat.
  - Keep small articles out of the reach of children.
- If the player does not work, check the connections first. If everything is in order, check the fuse.
- If your car was parked in direct sunlight, allow the player to cool off before operating it.
- Avoid installing the player in places:
  - subject to temperature below 0 °C (32 °F) or above 45 °C (113 °F)
  - subject to direct sunlight
  - near heat sources (such as heaters)
  - exposed to rain or moisture
  - exposed to excessive dust or dirt
  - subject to excessive vibration
  - subject to heat:  
Keep the player away from nearby hot vehicle components that heat up over time such as hoses, high current wires, and braking systems components. Make sure to leave enough room for ventilation on openings and slots to protect from over heating.

If you have any questions or problems concerning the player, please consult your nearest Sony dealer.

## On heat build-up

Heat may build up in the player if it is used for an extended period of time. This, however, is not a malfunction.

## Moisture condensation

On a rainy day or in a very damp area, moisture condensation may occur inside the lenses. Should this occur, the player will not operate properly. In such a case, remove the disc and wait for about an hour until the moisture has evaporated.

## To maintain high sound quality

Be careful not to splash juice or other soft drinks onto the player or discs.

## Notes on cordless stereo headphones

- For your safety, do not use the headphones while driving your car.
- When the headphones are not to be used for a long period of time, remove the battery to avoid damage caused by battery leakage and subsequent corrosion.
- Do not leave the headphones in a location subject to direct sunlight, heat or moisture (It is recommended to use the headphones at a temperature of between 5 °C and 35 °C (41 °F and 95 °F)).
- If the headphones are used while exposed to direct sunlight, sensitivity of the infrared receptor may deteriorate, and inferior quality sound may result.
- Do not drop, hit or otherwise subject headphones to strong shocks of any kind. This could damage the product.
- If you leave the headphones in direct sunlight, on a dash board etc., the battery may leak and burst, and cause an injury.

## On installation

- Installing this unit requires technical expertise. This unit should be installed by a qualified technician or service personnel.



- If you try to install this unit by yourself, do it properly, referring to the installation and wiring diagrams in this operating manual. Improper installation may result in fire or electric shock.
- Before installation, be sure to turn the ignition switch to the OFF position or take the key out. Installing this unit with the ignition on may cause battery drain or a short circuit.



- Do not damage any pipes, tubes, the fuel tank or electric wiring when installing this unit. This can cause a fire. If you drill a hole in car panels, make sure that any hidden car parts will not be damaged.

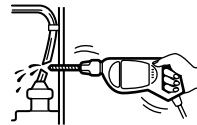

- Do not use any nuts or bolts for safety devices such as steering linkage, fuel supply or braking systems. This can cause a fire or an accident.
- Take care to prevent cords and wires from getting tangled or crimped in the moving portion of a seat rail.

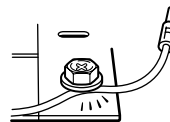

continue to next page →

## Where to install

Before installing this unit, please check your local traffic rules and regulations. Follow the diagram below to install this unit in a suitable position in your car.

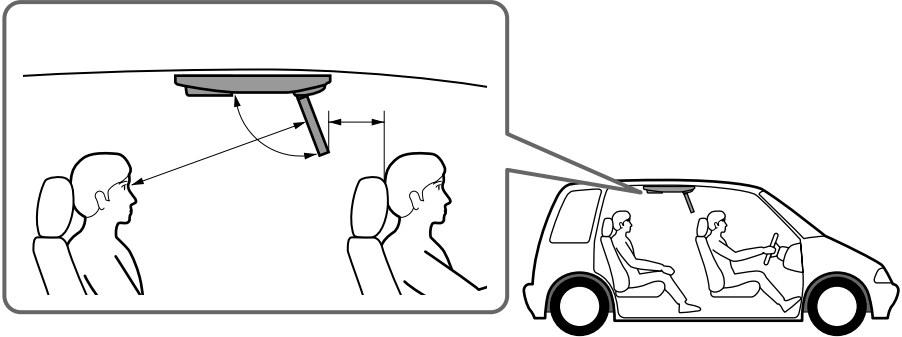

Do not install this unit where:

- It will obstruct the driver's view when the monitor is in either the open or closed position.
- It will obstruct the operation of the airbag system.
- It will obstruct the operation of the vehicle, especially the steering wheel, shift lever, or brake pedal.
- A driver or passengers may injure themselves when getting into or out of the car.

If you have any questions or problems concerning your unit that are not covered in this manual, please consult your nearest Sony dealer.

## Before installing

Make sure that the POWER SELECT switch is set to the correct position.

- Ⓐ\*: If your car has an accessory position on the ignition key.
- Ⓑ: If your car has no accessory position on the ignition key.

\* Ⓐ is the factory preset position.

## When the POWER SELECT switch is set to Ⓑ

Press **POWER** on the player to turn on. The player does not turn on by pressing **POWER** on the card remote commander.

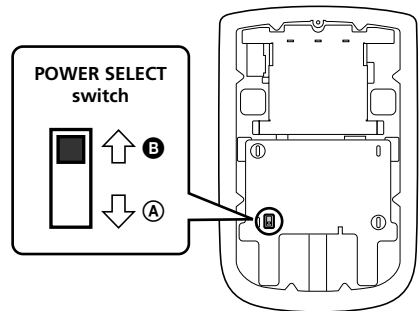

## Note

Be sure to turn off the player after driving your car.







To turn off the player, follow the operations below:

- Press **POWER** on the player.
  - Press **POWER** on the card remote commander.
- If the power is left on, it will cause battery drain.

# About this manual

## Conventions













- Instructions in this manual describe how to use the player and the cordless stereo headphones.
- The icons below are used in this manual:

Icon	Meaning
	Functions available for DVD VIDEOS or DVD-Rs/DVD-RWs in video mode
	Functions available for Video CDs or CD-Rs/CD-RWs in video CD format
	Functions available for music CDs or CD-Rs/CD-RWs in music CD format
	Functions available for files in MP3 format stored on CD-ROMs/CD-Rs/CD-RWs and "Memory Stick"
	Functions available for files in JPEG format stored on CD-ROMs/CD-Rs/CD-RWs and "Memory Stick"
	Functions available for files in MPEG1 format stored in "Memory Stick"

# About discs this player can play

This player can play the following discs:

- DVD
- DVD-R/DVD-RW
- Video CD
- Audio CD
- CD-R/CD-RW

Disc type	Label on the disc	
DVD VIDEOS		
		
Video CDs		
Audio CDs		
MP3 files/ JPEG files		
		

"DVD VIDEO," "DVD-R" and "DVD-RW" are trademarks.

continue to next page →

## Notes on CD-Rs (recordable CDs)/ CD-RWs (rewritable CDs)/DVD-Rs (recordable DVDs)/DVD-RWs (rewritable DVDs)

- Some CD-Rs/CD-RWs/DVD-Rs/DVD-RWs (depending on the equipment used for its recording or the condition of the disc) may not play on this player.
- You cannot play a CD-R/CD-RW/DVD-R/DVD-RW that is not finalized\*.
- You cannot play a CD-R/CD-RW that is recorded in Multi Session.
- You can play MP3/JPEG files recorded on CD-ROMs, CD-Rs, and CD-RWs.

\* A process necessary for a recorded CD-R/CD-RW disc to be played on the audio CD player.

## Region code of DVDs this player can play

This player has a region code printed on the rear of the player and will only play DVDs that are labeled with identical region codes. DVDs labeled with the DVD logo will also be played on this player. If you try to play any other DVD, the message "REGION ERROR" will appear on the screen. Depending on the DVD, the region code indication may not appear even if the DVD is prohibited by area restrictions.

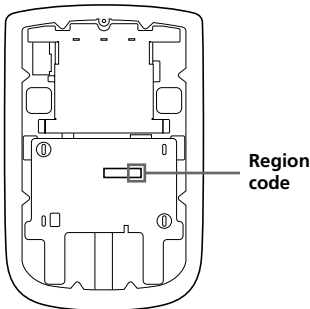

## Cautions

- This player CANNOT play these discs.
  - DVD-Audio
  - DVD-RAM
  - DVD-ROM
  - CD-G
  - SVCD
  - CD-I
  - Photo-CD
  - VSD
  - Active-Audio (Data)
  - CD-Extra (Data)
  - Mixed CD (Data)
  - CD-ROM (the data other than the MP3/JPEG file)
  - DVD-RW recorded in VR mode
- This product incorporates copyright protection technology that is protected by method claims of certain U.S. patents and other intellectual property rights owned by Macrovision Corporation and other rights owners. Use of this copyright protection technology must be authorized by Macrovision Corporation, and is intended for home and other limited viewing uses only unless otherwise authorized by Macrovision Corporation. Reverse engineering or disassembly is prohibited.

## Note on PBC (Playback Control)



This player conforms to Ver. 1.1 and Ver. 2.0 of Video CD standards. You can enjoy two kinds of playback according to the disc type.

Disc type	You can
Video CDs without PBC functions (Ver. 1.1 discs)	Video playback (moving pictures) as well as music.
Video CDs with PBC functions (Ver. 2.0 discs)	<ul style="list-style-type: none"> <li>• Interactive software with menu screens displayed on the monitor (PBC Playback, page 26).</li> <li>• Video playback functions.</li> <li>• High-resolution still pictures if they are included on the disc.</li> </ul>



### Note on DTS-encoded CDs

When playing DTS\*-encoded CDs, excessive noise will be heard from the analog stereo outputs. To avoid possible damage to the audio system, the consumer should take proper precautions when the analog stereo outputs of this player are connected to an amplification system. To enjoy DTS Digital Surround™ playback, an external 5.1-channel DTS Digital Surround™ decoder system must be connected to the digital output of this player.

\* "DTS," "DTS Digital Surround" and "DTS Digital Out" are trademarks of Digital Theater Systems, Inc.

### Terms for discs

#### DVD structure

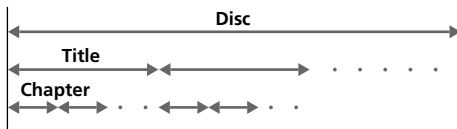

#### Video CD/Audio CD structure

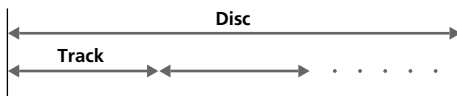

#### • Title

The longest section of a picture or music feature on a DVD, e.g., a movie for video software, or an album for audio software, etc.

#### • Chapter

Sections of a picture or a music feature that are smaller than titles. A title is composed of several chapters. Each chapter is assigned a chapter number enabling you to locate the chapter you want. Depending on the disc, chapters may not be recorded.

#### • Track

Sections of a picture or a music feature on a Video CD/Audio CD. Each track is assigned a track number enabling you to locate the track you want.

#### • Scene

On a Video CD with PBC (Playback Control) functions, the menu screens, moving pictures and still pictures are divided into sections called "scenes." Each scene is assigned a scene number enabling you to locate the scene you want.

## Resetting the player

Before operating the player for the first time, or after replacing the car battery, or after changing the connections, you must reset the player.

Press (RESET) with a pointed object, such as a ball-point pen. Pushing it with force by using a needle may damage the player.

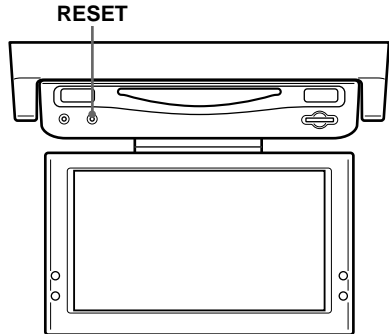

#### Notes

- When you press (RESET), some of the previous settings may be lost. If this occurs, make the settings again.
- It takes about 10 seconds for the player to reset itself after pressing (RESET). Do not insert a disc during this time. If you do, the player may not be reset properly.

# Location of controls

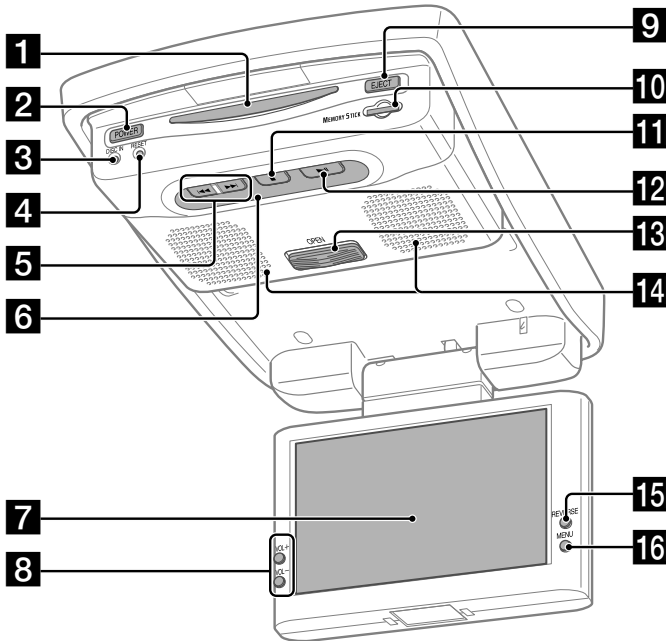

XVM-R90D

Refer to the pages listed for details.

- 1** Disc slot
- 2** POWER (on/off) button 13, 14, 19  
To turn on/off the player.
- 3** DISC IN light  
When a disc is in the player, the DISC IN light glows orange.
- 4** RESET button 9
- 5** ◀◀ (previous)/▶▶ (next) buttons 20, 22
- 6** Receptor for the card remote commander/Transmitter for the cordless headphones
- 7** Monitor
- 8** VOL +/- buttons 14, 15  
To turn up or down the volume or to select the item during menu operation.

- 9** EJECT button 20  
Available to eject a disc from the player even when the player is turned off.
- 10** "Memory Stick" slot 21
- 11** ■ (stop) button 20, 22
- 12** ▶|| (play/pause) button 20, 22
- 13** OPEN button 13  
Slide to open the monitor.
- 14** Speakers (left/right)
- 15** REVERSE button 13, 15  
To switch images upside down and reverse the output of the audio channels.
- 16** MENU button 15  
To make various display settings and FM transmitter setting.

**Note**

Even when the player is turned off by pressing (POWER), you can eject a disc from the player, though you cannot insert a disc.

## Card remote commander RM-X137

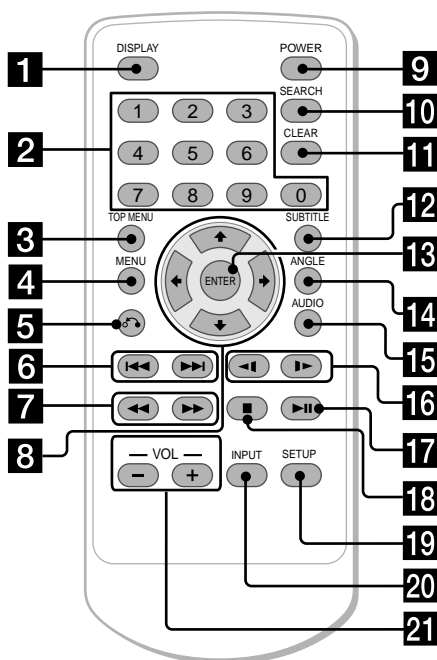

**The corresponding buttons of the card remote commander control the same functions as those on the player.**

Instructions in this manual describe how to use the player by mainly using the card remote commander.

*Tip*

Refer to "Replacing the lithium battery" for details on how to replace the battery (page 38).

Refer to the pages listed for details.

- 1 DISPLAY button 22**  
To display the time information of the disc.
- 2 Number buttons (0 to 9) 19, 21, 26, 27**
- 3 TOP MENU button 24, 26**  
To display the top menu of a recorded DVD.
- 4 MENU button 24**  
To display the recorded DVD menu, or to turn on/off the PBC (Playback control) menu of a Video CD.
- 5 ↶ (return) button 26**
- 6 ⏮/⏭ (previous/next) buttons 19, 21, 26**
- 7 ⏪ (fast reverse)/ ⏩ (fast forward) buttons 19, 21**
- 8 ⏹/⏸/⏺/⏷ buttons 19, 21, 24, 27**
- 9 POWER (on/off) button 14, 19**  
To turn on/off the player.
- 10 SEARCH button 19**  
To specify a desired point on a disc by chapter, title, or track.
- 11 CLEAR button**
- 12 SUBTITLE button 23**  
To change the subtitle language while playing a DVD.
- 13 ENTER button 19, 24, 27**  
To enter a setting.
- 14 ANGLE button 25**  
To select the multiple angles of view while playing a DVD.
- 15 AUDIO button 25, 26**  
To change the audio output/audio language.
- 16 ⏮ (slow reverse)/⏭ (slow forward) buttons 19, 21**
- 17 ⏩ (play/pause) button 19, 21, 26**
- 18 ⏹ (stop) button 19, 21**
- 19 SETUP button 27**  
Used to perform menu operations.
- 20 INPUT button 14, 21**  
To select the input source.
- 21 VOL (-/+ ) buttons 19**  
To turn up or down the volume.

continue to next page →

## Cordless Stereo Headphones MDR-IF0140

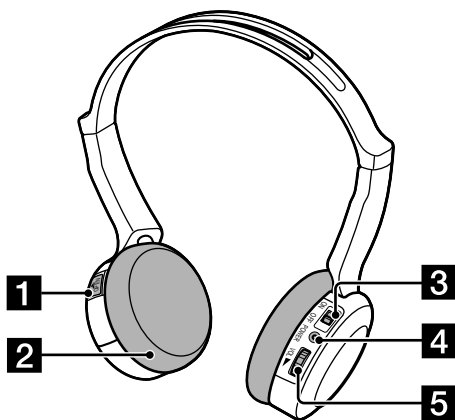

**1 Battery compartment lid 39**

To set a battery, open the lid.

**2 Ear pad 40**

The ear pads are replaceable.

**3 Power (ON/OFF) switch 18**

**4 POWER indicator 18**

When the power switch of the headphones is set to ON, the POWER indicator lights up in red.

**5 VOL control dial 18**

To adjust the volume level from 0 to 10.

### Battery life

Size AAA dry battery (1) is supplied with the headphones.

Battery	Approx. hours* <sup>1</sup>
Sony alkaline battery LR03/AM-4 (N)	60 hours* <sup>2</sup>
Sony manganese battery R03/UM-4 (NU)	28 hours* <sup>2</sup>

\*<sup>1</sup> at 1 kHz, 1 mW+1 mW output

\*<sup>2</sup> Time stated above may vary, depending on the temperature or conditions of use.

*Tip*

Refer to "Replacing the battery" for details on how to replace the battery (page 39).

# Operation for Monitor

## Opening the display monitor

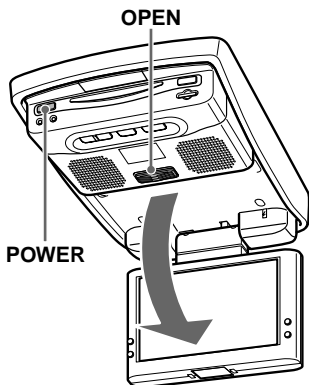

1 Slide **OPEN** to the front, and open the display monitor.

2 Press **POWER** to turn on the player.

### Tip

If your car has no ACC (accessory) position on the ignition key switch and you set the POWER SELECT switch to the **ⓐ** position, the player does not turn on by pressing **POWER** on the card remote commander (page 6).

### Returning the display monitor to its enclosure

Close the display monitor until it clicks.

### Notes

- Be careful not to catch your finger in the display monitor when closing.
- Do not put any foreign objects between the LCD panel and the enclosure when closing.

### Adjusting the tilt and swivel

The display monitor can be adjusted within the angles shown.

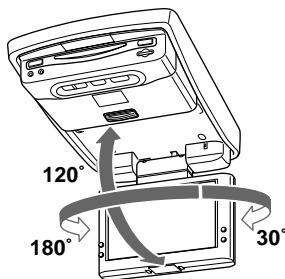

### Tips

- Before closing the display monitor, make sure that the monitor is turned and facing the enclosure (you will hear a click).
- The monitor stores the input mode you set, even if you turn off the monitor.

### The reverse position of the display monitor

You can close with the LCD surface out after turning around 180 degrees, and images on the screen can be turned upside down by pressing **REVERSE**. Each time you press **REVERSE**, the reverse screen mode switches between on and off.

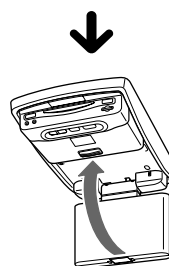
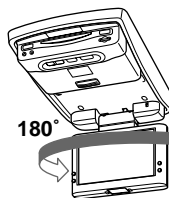

## Selecting the input source

You can select the input source for the monitor.

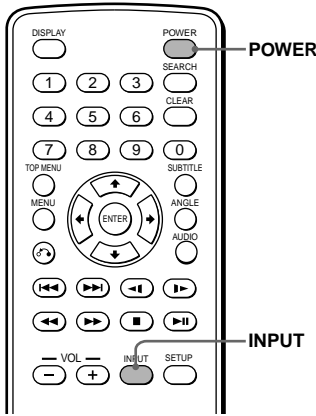

- 1 Press **(POWER)** to turn on the player.  
The current input source (DVD) appears on the screen for 5 seconds.
- 2 Press **(INPUT)** repeatedly to select the input source.  
Each time you press **(INPUT)**, the indication changes as follows:

**DVD ↔ VIDEO**

Be sure to change the input source setting to "DVD" to play a disc or "Memory Stick" with this player.

### Note

When you play a "Memory Stick," set the input source to "DVD."

### Tip

If your car has no ACC (accessory) position on the ignition key switch and you set the POWER SELECT switch to the **3** position, the player does not turn on by pressing **(POWER)** on the card remote commander (page 6).

## Selecting the color system

The player detects the color system of the input video signal (NTSC or PAL) and changes the setting automatically (auto mode). Do the steps below to change the color system setting for the input video signal manually.

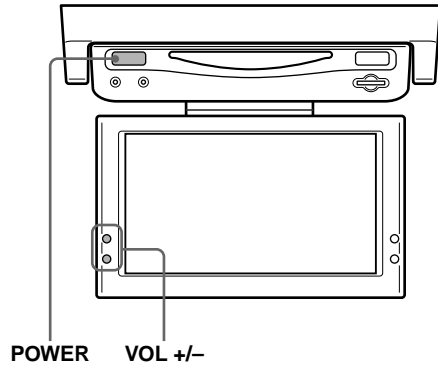

- 1 Press **(POWER)** to turn on the player.  
The current input channel (DVD) appears on the screen for 5 seconds.
- 2 Within 5 seconds, press **(VOL)** (+) or **(VOL)** (-) repeatedly to select "NTSC" or "PAL."

### Note

When changed manually, color system setting for the input video signal does not return to auto mode until the player is turned off or input channel setting is changed. Therefore, when it is set to "PAL," the DVD recorded in NTSC system cannot be viewed on the monitor of the player unless you turn off the player, then turn it on again.

# Changing the player and monitor settings

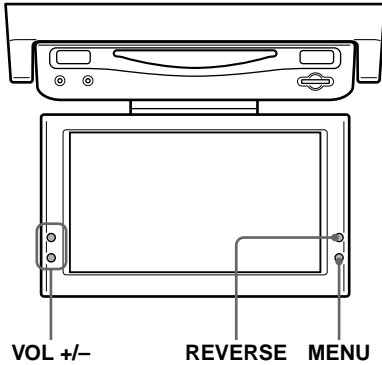

## Turning off the speaker sound from the player

- 1 Press **(MENU)** repeatedly to select "Speaker."  
Each time you press **(MENU)**, the setting screen changes as follows:  
**Speaker** → **IR HP** → **FM Modulator** → **Picture** → **Brightness** → **Color** → **Hue\*** → **Dimmer** → **Video Adjust** → **Mode** → **Blue Back** → **Menu Off**

\* "Hue" appears only when the NTSC color system is selected (page 14).

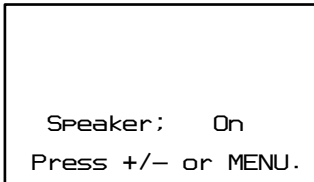

- 2 Press **(VOL) (+)** or **(VOL) (-)** to select "off."

## To deactivate the cordless headphones

- 1 Press **(MENU)** repeatedly to select "IR HP."

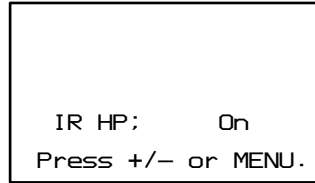

- 2 Press **(VOL) (+)** or **(VOL) (-)** to select "off."

## Setting the FM modulator

You can transmit the audio signals to the FM radio and output the signals from the car stereo. Do the procedure below to turn on or off the FM modulator and select the frequency.

- 1 Press **(MENU)** repeatedly to select "FM Modulator."
- 2 Press **(VOL) (+)** or **(VOL) (-)** to select "Low," "Middle," "High," or "Off."  
Select the FM modulator output level according to the input sensitivity of the car stereo's radio.
- 3 To select the frequency, press **(REVERSE)**.  
The "Frequency" screen appears.

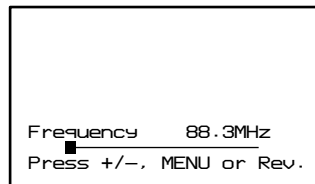

- 4 Press **(VOL) (+)** or **(VOL) (-)** to select the frequency.  
The settable range is 88.3 MHz to 89.9 MHz, in 0.2 MHz steps.

continue to next page →

### Notes

- When the output level is set to "High" in step 2, noise may be heard.
- If noise is heard due to the interference with the local FM broadcast, change the FM transmission frequency.
- When the FM modulator is turned off, you cannot change the frequency setting.

## Changing the display settings

You can adjust the display settings manually if the display is hard to see from the position where you are seated.

**1** Press **(MENU)** repeatedly to select the desired item.

**2** Press **(VOL) (+)** or **(VOL) (-)** to adjust to the desired setting.

When "Picture" is selected;

The setting value of the item selected appears in this area.

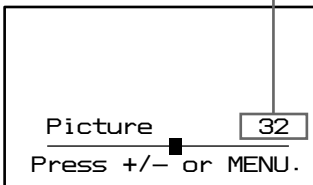

Press **(VOL) (+)** : to increase the contrast.  
Press **(VOL) (-)** : to decrease the contrast.

When "Brightness" is selected;

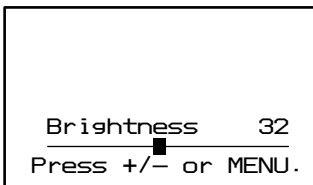

Press **(VOL) (+)** : to brighten the contrast.  
Press **(VOL) (-)** : to darken the picture.

When "Color" is selected;

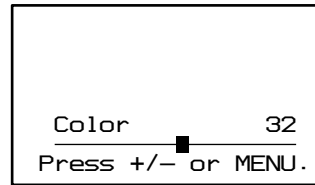

Press **(VOL) (+)** : to increase color intensity.  
Press **(VOL) (-)** : to decrease color intensity.

When "Hue"\*1 is selected;

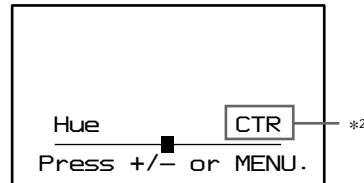

Press **(VOL) (+)** : to increase the saturation.  
Press **(VOL) (-)** : to decrease the saturation.

\*1 "Hue" is adjustable only when the NTSC color system is selected.

\*2 "CTR" appears only when **■** is in the center of the bar.

When "Dimmer" is selected;

Press **(VOL) (+)** or **(VOL) (-)** to select "On."  
The brightness of the screen will be adjusted automatically.

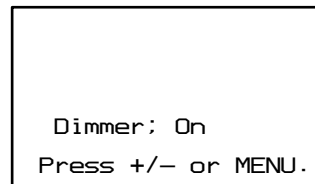

When "Video Adjust" is selected;

Press **(VOL) (+)** or **(VOL) (-)** to select "Reset."

"Picture," "Brightness," "Color," "Hue," and "Dimmer" settings will be reset to the factory preset level.

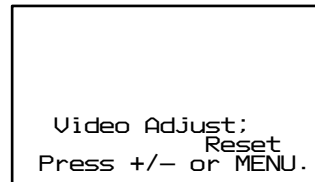



**When "Mode" is selected;**

"Normal," "Full," "Zoom," or "Wide" can be set as the screen mode.

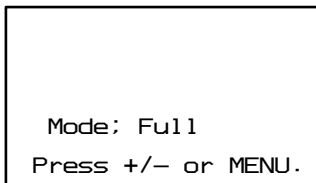

- "Normal"  
An image with an aspect ratio of 4 to 3 (regular image).



- "Full"  
An image with an aspect ratio of 4 to 3 enlarged to the left and right edges of the screen.



- "Zoom"  
An image with an aspect ratio of 4 to 3 enlarged to the left and right edges of the screen, with the overflowing parts (top and bottom) cut off to fill the screen.



- "Wide"  
An image with an aspect ratio of 4 to 3, with only the left and right sides of the image being enlarged to fill the screen.



**When "Blue Back" is selected;**

Press (VOL) (+) or (VOL) (-) to select "On."  
The blue background screen appears when no signal, or a weak signal is received.  
When a continuously weak video signal is received, the blue background may flicker. If this occurs, set to off.

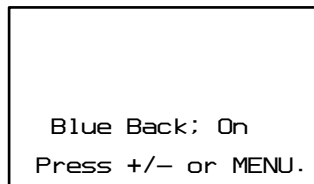

# Use of Headphones

## Listening with the headphones

### Before listening

- The transmitter for the cordless headphones is on the player. See the location of controls for the player (page 10).
- To prevent your ears from being damaged, first lower the volume.

### 1 Turn on the player.

### 2 Set the power switch to ON on the right housing of the headphones.

The headphones turn on and the POWER indicator glows red.

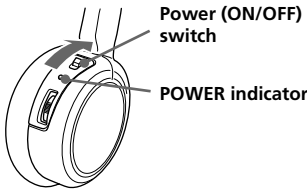

### 3 Put on the headphones.

Be sure to put the right housing (R) on your right ear and the left housing (L) on your left ear.

### 4 Start playback on the player.

### 5 Turn the VOL control dial to adjust the volume.

If the infrared sensors of the headphones are covered by your hands when adjusting the volume, the attenuate function will be activated and volume cannot be adjusted. To adjust the volume, move nearer toward the transmitter of the monitor, or orient the infrared emitters on the left housing towards the transmitter of the monitor.

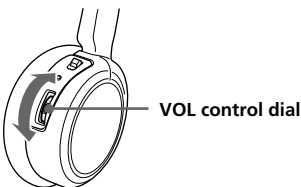

### Notes

- The volume of the headphones cannot be adjusted with the player or card remote commander. Use the volume control on the headphones.
- When the headphones are not to be used for a long period of time, remove the battery to avoid damage caused by battery leakage and subsequent corrosion.
- Do not leave the headphones in a location subject to direct sunlight, heat or moisture (It is recommended to use the headphones at a temperature of between 5 °C and 35 °C (41 °F and 95 °F)).
- If the headphones are used while exposed to direct sunlight, sensitivity of the infrared receptor may deteriorate, and inferior quality sound may result.
- Do not drop, hit or otherwise subject headphones to strong shocks of any kind. This could damage the product.
- If you leave the headphones in direct sunlight, on a dash board etc., the battery may leak and burst, and cause an injury.

## Sound is automatically attenuated if noise increases — Attenuate function

If the infrared rays are obstructed, or the headphones are used outside their effective range, noise will increase and sound will become hard to hear. To avoid potential ear damage as a result of noise, this function attenuates any sound in the headphones. Sound is automatically restored when you move nearer to the transmitter or remove the obstruction.

## After listening

Take off the headphones, and then turn off the power (Noise may occur if you turn off the monitor before taking off the headphones).

# Various Playback

This chapter describes various functions for playback.

## Playing a disc

**DVD VCD CD MP3 JPEG**

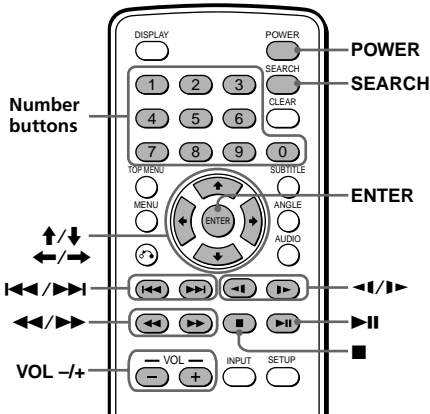

**1** Press **(POWER)** to turn on the player.  
The monitor turns on and the green light of the POWER button on the player lights up.

**2** Insert the disc (labeled side up) into the player.



Playback starts automatically.  
If a disc is already inserted or playback does not start automatically, press **▶||** to start playback.

The JPEG files are displayed as a slide show.

If the "SMART NAVI" menu display appears, press the number buttons or **↑/→/↓/←** buttons to select the desired folder/file (page 21) (MP3/JPEG only).

**3** Press **(VOL (+))** or **(VOL (-))** to adjust the volume.

### To turn off the power

Press **(POWER)** so that the green light of the POWER button on the player turns off.

#### Notes

- The volume of the headphones cannot be adjusted with the player or card remote commander. Use the volume control on the headphones.
- Even when the player is turned off, you can eject a disc from the player, though you cannot insert a disc.
- Read the instruction manual supplied with the disc to play with this player.
- When you play an 8-cm disc (e.g., CD-single), be sure to insert it to the center area of the disc slot.
- Depending on the recording method used on the disc, it may take a minute or more before playing.
- Depending on the condition of the disc, it may not play back (page 40).
- A high-bit rate MP3 file such as 320 kbps may not play back properly.
- When "SMART NAVI" is set to "NO MENU" (page 34), if the last track/file of an Audio CD/MP3/JPEG disc has finished, playback restarts from the first track/file.

continue to next page →

## Operation for playback

To	Do this
Stop playback	Press ■*1
Eject the disc	Press (EJECT) on the player
Pause	Press ►  *2 Press again to resume playback
Go to the next chapter, track, or scene	Press ►►
Go back to the preceding chapter, track, or scene	Press ◀◀
Fast forward/ fast reverse	Press ►►/◀◀ while playing*3*4
Slow forward (DVD/Video CD only)/ Slow reverse (DVD only)	Press ►►/◀◀ while playing*3*4

\*1 If the resume playback function is activated, you can resume playback later by pressing ►||. For details, see "Resume playback" (page 20).

\*2 "PAUSE" is displayed on the screen.

\*3 No sound is output during fast forward/fast reverse or slow forward/slow reverse.

\*4 A disc other than a DVD returns to normal playback when a track/MP3 file finishes.

## Searching a chapter/title/track directly

**1** During playback or pause, press (SEARCH) to display search screen.

•DVD

When you press ◀ or ▶, the search screen toggles between Title and Chapter.

•Video CD (only when PBC is off)/Audio CD

The track search screen appears.

**2** Press the number buttons to enter the desired chapter/title/track number.

**3** Press (ENTER).

*Note*

You cannot set "0."

## Resume playback

**1** During playback, press ■ to stop.

The player memorizes the point where playback is stopped.

- DVD/Video CD/Audio CD  
"PRESS PLAY TO CONTINUE" flashes on the screen.

**2** Press ►|| to start playback.

When resume playback is activated, playback starts from the point where playback is stopped. When resume playback is deactivated, playback starts from the beginning.

- MP3  
When resume playback is activated, playback starts from the beginning of the MP3 file (track) during which you stopped playback.

### Notes

- When you play back a "Memory Stick," the resume function is deactivated. Even if a disc is being played, the resume function is deactivated when a "Memory Stick" is inserted in the player.
- To deactivate the resume function, press ■ again while playback is stopped or eject the disc from the player.
- The player stores the point where you stopped playback for the disc currently in the player.
- The resume function will be deactivated:  
— when the disc is ejected.
- If the resume function is activated during fast/slow forward or fast/slow reverse playback, normal playback starts when you press ►||.

## MP3/JPEG/MPEG1\* file playback with the menu display

If you have set "SMART NAVI" to "WITH MENU" (page 34) and play media containing MP3/JPEG/MPEG1\* files, the menu display for folder names and MP3/JPEG/MPEG1\* file names will appear. You can easily search the desired MP3/JPEG/MPEG1\* file with the "SMART NAVI" menu display.

### 1 Insert media containing MP3/JPEG/MPEG1\* files in this player.

The "SMART NAVI" menu display appears.

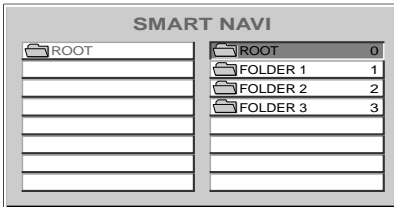

### 2 Press the number buttons to select the desired folder.

↑/→/↓/← buttons are also available to select the desired folder.

If you select the folder 1, the MP3/JPEG/MPEG1\* file names in the folder 1 appear.

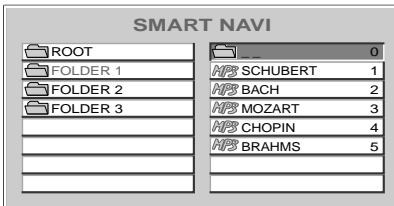

### 3 Press the number buttons to select the desired MP3/JPEG/MPEG1\* file.

↑/→/↓/← buttons are also available to select the desired MP3/JPEG/MPEG1\* file. Playback starts.

To turn off the menu display for MP3/JPEG/MPEG1\* files, set "SMART NAVI" to "NO MENU" (page 34).

\* Only when a "Memory Stick" is played.

#### Notes

- To deactivate the resume function, press ■ again while playback is stopped or eject the disc from the player.
- Some MPEG1 files may not play back properly due to the way they were recorded.

## Playing a "Memory Stick"

### MP3 JPEG MPEG1

You can playback MP3/JPEG/MPEG1 files in a "Memory Stick."

#### Notes

- "Memory Stick Duo" and "Memory Stick PRO" cannot be used.
- Data playback that requires MagicGate functions cannot be performed.
- Some MPEG1 files may not play back properly due to the way they were recorded.

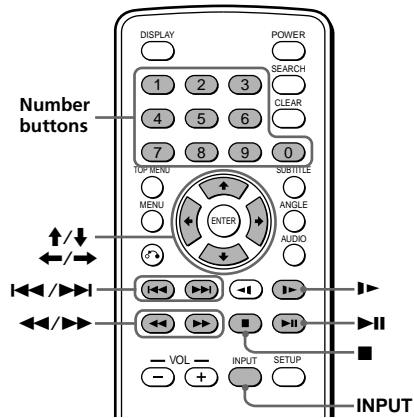

### 1 Insert a "Memory Stick" into the player until it clicks.

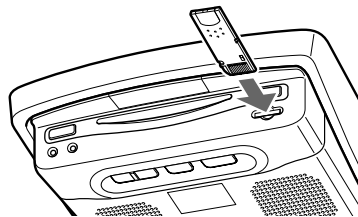

### 2 Press (INPUT) repeatedly to select "DVD."

Playback starts automatically.

The JPEG files are displayed as a slide show.

If the "SMART NAVI" menu display appears, press the number buttons or ↑/→/↓/← buttons to select the desired folder/file (page 21).

continue to next page →

### Note

Depending on the recording method and size of data, it may take some time before playback of the first track/file.

## To eject the "Memory Stick"

Push in the "Memory Stick" momentarily, then remove it.

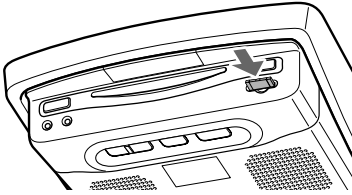

### Notes

- Insert the "Memory Stick" in the correct direction.
- Do not forcefully remove the "Memory Stick."

## Operation for playback

To	Do this
Stop playback	Press <b>■</b>
Pause	Press <b>⏸</b> *1
Go to the next file	Press <b>▶▶</b>
Go back to the preceding file	Press <b>◀◀</b>
Fast forward/ fast reverse (MP3/MPEG1 only)	Press <b>▶▶/◀◀</b> while playing*2 *3
Slow forward (MPEG1 only)	Press <b>▶</b> while playing*2 *3

\*1 "PAUSE" is displayed on the screen.

\*2 No sound is output during fast forward/fast reverse or slow forward.

\*3 The "Memory Stick" returns to normal playback when the MP3/MPEG1 file finishes.

## Displaying elapsed time

**DVD VCD CD MP3 JPEG**

You can display the elapsed time and the remaining time of DVDs, Video CDs and Audio CDs.

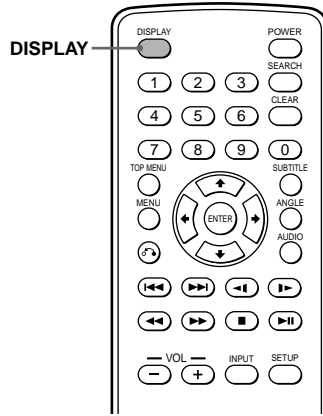

During playback, press **DISPLAY**.

The elapsed time or the remaining time is displayed at the upper left.

Each time you press **DISPLAY**, the display changes as follows:

### • DVD

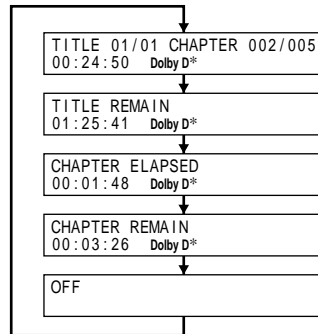

\* The format of the sound source (Dolby D, DTS, or LPCM) may appear.

- Video CD (when PBC is set to OFF)/CD

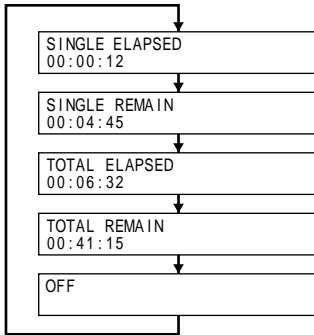

## Changing the subtitle language

Some DVDs have recorded subtitles in one or more languages. You can turn the subtitles on or off, or change the subtitle language on such DVDs.

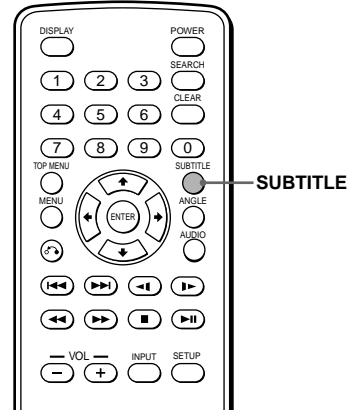

During playback, press **(SUBTITLE)**.

The subtitle language is displayed at the upper left.

**Example: a subtitle language display**

**SUBTITLE 02/32 : ENGLISH**

Each time you press **(SUBTITLE)**, the language switches within the list of subtitle languages recorded on the disc.

When the display for the language code appears, input the language code corresponding to the desired language (page 48).

### Notes

- You can also change the subtitle languages by changing Setup\*. See "Displaying the subtitles for DVD — SUBTITLE" (page 31).
- \* You can change to a specific subtitle language using a setup menu, only if the language is included in both the disc and the setup screen.
- If you want to hide the subtitles, press **(SUBTITLE)** repeatedly to select "OFF."
- This function varies or may not work, depending on the DVD.





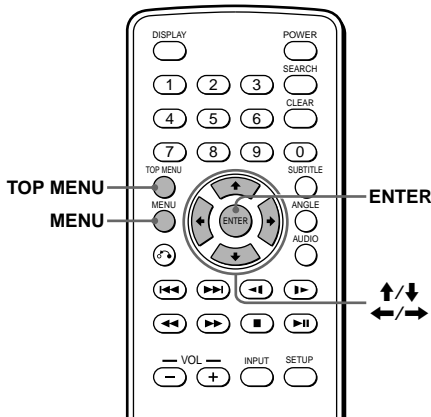

## Using a DVD menu

With some DVDs you can use the original menu such as title menu and DVD menu. You can play your favorite scene or song by selecting titles of songs and scenes during a DVD playback. You can select an item, subtitle language, audio language etc. by selecting a DVD menu. The contents of title menus and DVD menus differ, depending on the DVD. There may be some DVDs which have no recorded menus.



## Using the MENU button

Some DVDs have more comprehensive Menu that includes such things as the audio languages, subtitle languages, titles, and chapters, etc.







- 1 During a DVD playback, press .**  
The DVD menu is displayed.
- 2 Press ///** to select the desired item.
- 3 Press .**  
If additional selection screens appear, repeat step 2 and 3.

### Notes

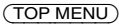
- Some DVDs do not have a DVD menu and on some DVDs, the contents of the DVD menu and title menu are the same.
- On some DVDs, "DVD Menu" may be expressed as "MENU."
- On some DVDs, "Press ENTER" may be expressed as "Press SELECT" in step 3.
- The contents of the DVD menu differ, depending on the DVD.
- Read the instruction manual supplied with a DVD.

## Using the TOP MENU button

Some DVDs have a title menu. From the title menu you can select a title for playback. Titles are the longest sections of a picture or music feature on a DVD, e.g., a movie, or an album for audio software, etc. The TOP MENU button is available to display the initial menu screen.

- 1 During DVD playback, press .**  
The top menu (titles) is displayed.  
*\* The contents of the top menu differ, depending on the DVD.*
- 2 Press ///** to select the desired title.
- 3 Press .**  
The title you selected starts to play.



## Changing the audio language

Some DVDs have multiple audio languages you can choose from.

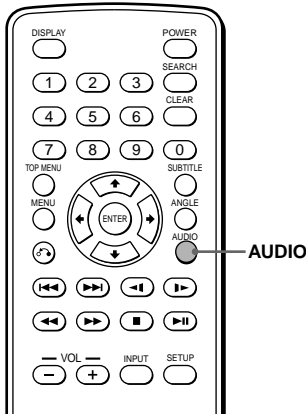

During playback, press **AUDIO** repeatedly to select the desired audio language.

The current audio language is displayed at the upper left.

**Example: an audio language display**

AUDIO 1/2: Dolby D 5.1 ENGLISH

The format of the sound source (Dolby D, DTS, or LPCM) may appear.

When the display for the language code appears, input the language code corresponding to the desired language (page 48). When the same language is displayed two or more times, the DVD is recorded in multiple audio format.

### Notes

- You can switch the audio language only if multiple audio languages are recorded on the DVD.
- You can also change the audio languages by using the DVD menu (page 24) or the setup screen\* (page 30).
  - \* You can change to a specific audio language using a setup screen, only if the language is included in both the disc and the setup screen.
- This function varies or may not work, depending on the DVD.

## Changing angles

Some DVDs have multiple alternative angles recorded for certain scenes. If you have set "ANGLE MARK" to "ON" (page 28), a notice appears for 3 seconds at the scene. If "ANGLE MARK" is not set to "ON," the notice does not appear at the scene.

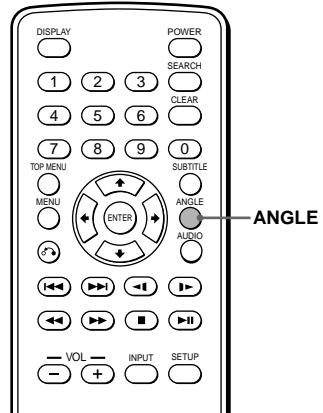

**1** During playback of a DVD having multiple alternative angles recorded, press **ANGLE** when a notice appears. The number of the currently selected angle is displayed at the upper right.

**2** Press **ANGLE** repeatedly to select your favorite angle number, while the angle number is displayed. Each time you press **ANGLE**, the angle number switches.



The angle number you have currently selected/the total number of multiple alternative angles

### Notes

- You can switch the angle only if multiple angles are recorded on the DVD.
- The total number of recorded angles differs depending on the DVD and scene.
- You can only switch the angle during normal playback. You cannot switch the angle during fast forward/reverse playback.
- When the selected scene with multi angles appears, the angle is automatically switched to the angle number you selected in step 2.
- This function varies or may not work, depending on the DVD.

## Changing the audio output



You can select the desired audio output from "STEREO," "L-MONO," "R-MONO," or "MIX-MONO" during Video CD or Audio CD playback.

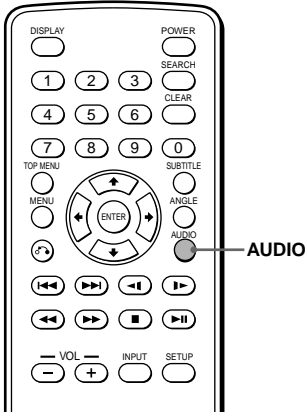

- 1 During playback, press **AUDIO**.  
The current output is displayed at the upper left.  
Example: an audio output display

L-MONO

- 2 Press **AUDIO** to select the desired output from "STEREO," "L-MONO," "R-MONO," or "MIX-MONO" while the output is displayed.  
Each time you press **AUDIO**, the output switches.

## Using the PBC (Playback Control) function

During playback of a PBC compatible Video CD, you can display the PBC menu and select the item from the menu.

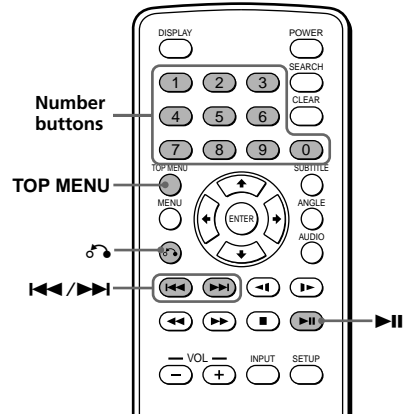

- 1 Insert a Video CD, then press **TOP MENU** repeatedly to select "PBC ON."  
Depending on the Video CD, the PBC menu may be displayed automatically after inserting a Video CD.  
Each time you press **TOP MENU**, the PBC menu function turns on or off.
- 2 Press **▶II**.  
The PBC menu is displayed.
- 3 While the PBC menu screen is displayed;  
— press the number buttons to select the number of the desired item.  
— press **◀◀/▶▶** to go to the previous/next page.  
Button functions vary or may not work, depending on the Video CD.

### Notes

- To display the PBC menu during playback of a Video CD, press **TOP MENU** repeatedly to select "PBC ON," then press **▶II**.
- During playback of a Video CD with "PBC ON," press the number buttons or **◀◀/▶▶** to change the item. The PBC menu is not displayed but the item you selected starts to play.
- During playback of a Video CD with "PBC ON," press **↵** (return) to display the PBC menu.
- The PBC menus differ, depending on the Video CD. Read the instruction manual supplied with the Video CD.

# Changing Setup

You can set up and adjust this player using the on-screen setup menu. Most settings need to be set when you first use this player.

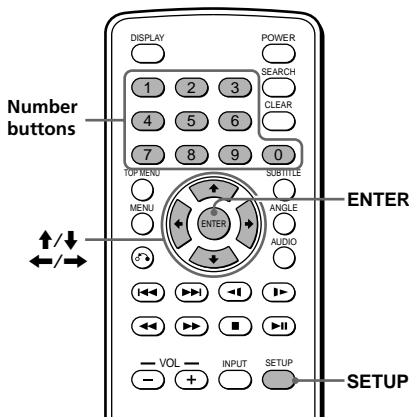

- 3 Press **↑** or **↓** repeatedly to select "TV DISPLAY," then press **→**.

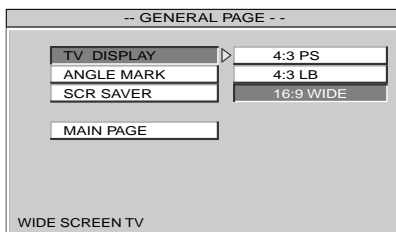

- 4 Press **↑** or **↓** repeatedly to select "4:3 PS," "4:3 LB," or "16:9 WIDE."

- 5 Press **(ENTER)**.

To return to normal play screen, press **(SETUP)** anytime.

### Note

To return to the main page for setup, press **↑/↓/←** repeatedly to select "MAIN PAGE," then press **(ENTER)**.

## Setting the aspect ratio for the TV screen

### — TV SCREEN

When you connect the player to a TV to watch the DVD on TV screen, make this setting according to the type of the TV screen.

- 1 Press **(SETUP)**.

The main page for setup appears. "PREFERENCES" is only available when playback is stopped.

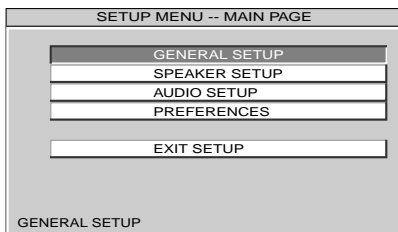

- 2 Press **↑** or **↓** repeatedly to select "GENERAL SETUP," then press **(ENTER)**.

## Displaying the multi-angle notice — ANGLE MARK

If various angles (multi-angles) for a scene are recorded on the DVD and you have set the "ANGLE MARK" to "ON," a notice appears at the scene.

- 1 Press **(SETUP)**.  
The main page for setup appears.
- 2 Press **↑** or **↓** repeatedly to select "GENERAL SETUP," then press **(ENTER)**.
- 3 Press **↑** or **↓** repeatedly to select "ANGLE MARK," then press **→**.

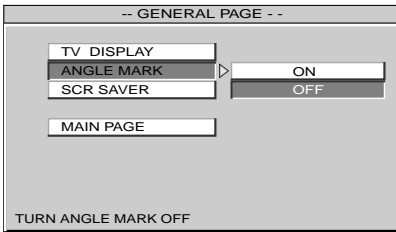

- 4 Press **↑** or **↓** repeatedly to select "ON."
- 5 Press **(ENTER)**.  
"ANGLE MARK ON" is displayed at the lower left on the monitor.

To turn off the multi-angle notice, select "OFF" in step 4.

To return to normal play screen, press **(SETUP)** anytime.

### Note

To return to the main page for setup, press **↑/↓/←** repeatedly to select "MAIN PAGE," then press **(ENTER)**.

## Setting the screen saver

### — SCR SAVER

If you set the "SCR SAVER" setting to "ON," the screen saver image appears when you leave the player in pause or stop mode for more than 15 minutes. The screen saver will help prevent the monitor from becoming damaged.

- 1 Press **(SETUP)**.  
The main page for setup appears.
- 2 Press **↑** or **↓** repeatedly to select "GENERAL SETUP," then press **(ENTER)**.
- 3 Press **↑** or **↓** repeatedly to select "SCR SAVER," then press **→**.

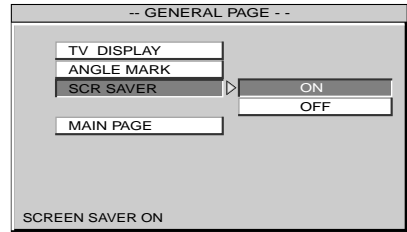

- 4 Press **↑** or **↓** repeatedly to select "ON."
- 5 Press **(ENTER)**.

To turn off the screen saver setting, select "OFF" in step 4.

To return to normal play screen, press **(SETUP)** anytime.

### Note

To return to the main page for setup, press **↑/↓/←** repeatedly to select "MAIN PAGE," then press **(ENTER)**.

## Selecting the speaker mode — SPEAKER SETUP

You can select the speaker mode setting from “LT-RT” or “STEREO.” The downmix function is used to create stereo (2-channel) signals from more than 5 separated digital signals of a source.

**LT-RT:** theater downmix mode.

**STEREO:** stereo downmix mode.

- 1 Press **(SETUP)**.  
The main page for setup appears.
- 2 Press **↑** or **↓** repeatedly to select “SPEAKER SETUP,” then press **(ENTER)**.
- 3 Press **↑** or **↓** repeatedly to select “DOWNMIX,” then press **→**.

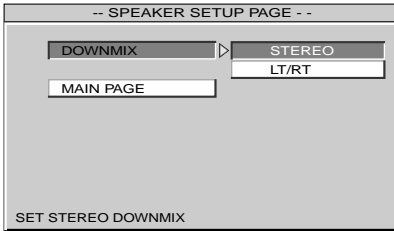

- 4 Press **↑** or **↓** repeatedly to select the desired item from “STEREO” or “LT/RT”
- 5 Press **(ENTER)**.  
“LT/RT DOWNMIX” is displayed at the lower left on the monitor, for example if you select “LT/RT” in step 4.

To return to normal play screen, press **(SETUP)** anytime.

### Note

To return to the main page for setup, press **↑/↓/←** repeatedly to select “MAIN PAGE,” then press **(ENTER)**.

## Selecting the audio output mode — AUDIO OUT

You can select the audio output setting from “S/PDIF/RAW” or “S/PDIF/PCM.”

S/PDIF (Sony/Philips Digital Interface) is a standard of audio transfer file format. S/PDIF allows the transfer of audio, however, signal quality may be degraded.

**S/PDIF/RAW:** outputs the original audio data in S/PDIF format.

**S/PDIF/PCM:** outputs the sampling of the original audio data in S/PDIF format.

- 1 Press **(SETUP)**.  
The main page for setup appears.
- 2 Press **↑** or **↓** repeatedly to select “AUDIO SETUP,” then press **(ENTER)**.
- 3 Press **↑** or **↓** repeatedly to select “AUDIO OUT,” then press **→**.

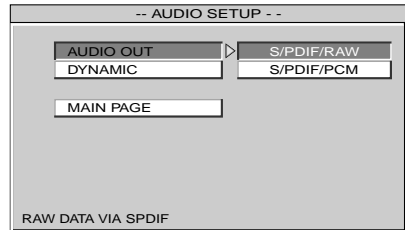

- 4 Press **↑** or **↓** repeatedly to select the desired item from “S/PDIF/RAW” or “S/PDIF/PCM.”
- 5 Press **(ENTER)**.  
“S/PDIF/RAW OUTPUT” is displayed at the lower left on the screen, for example if you select “S/PDIF/RAW” in step 4.

To return to normal play screen, press **(SETUP)** anytime.

### Note

To return to the main page for setup, press **↑/↓/←** repeatedly to select “MAIN PAGE,” then press **(ENTER)**.

## Selecting the compression setting for the sound

— DYNAMIC

You can select the compression setting for the sound. If you set the DYNAMIC setting to "OFF" and watch an exciting movie, you can enjoy dynamic sound to its best effect. However, for example, if the sound is too dynamic and loud to hear low level sound such as human voices, try adjusting the dynamic range.

- 1 Press **(SETUP)**.  
The main page for setup appears.
- 2 Press **↑** or **↓** repeatedly to select "AUDIO SETUP," then press **(ENTER)**.
- 3 Press **↑** or **↓** repeatedly to select "DYNAMIC," then press **→**.

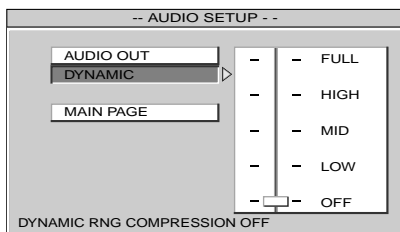

- 4 Press **↑** or **↓** repeatedly to select the desired item from "FULL," "HIGH," "MID" or "LOW."
- 5 Press **(ENTER)**.

To turn off the dynamic range of sound volume, select "OFF" in step 4.

To return to normal play screen, press **(SETUP)** anytime.

### Note

To return to the main page for setup, press **↑/↓/←** repeatedly to select "MAIN PAGE," then press **(ENTER)**.

## Selecting the audio language for DVD

— AUDIO **DVD**

Some DVDs have multiple audio languages you can select from.

- 1 Press **(SETUP)** while playback is stopped.  
The main page for setup appears.
- 2 Press **↑** or **↓** repeatedly to select "PREFERENCES," then press **(ENTER)**.
- 3 Press **↑** or **↓** repeatedly to select "AUDIO," then press **→**.

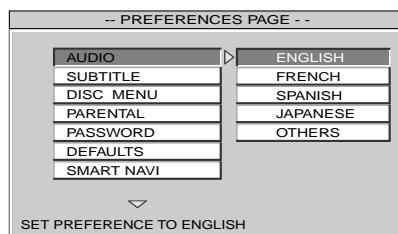

- 4 Press **↑** or **↓** repeatedly to select the desired item from "ENGLISH," "FRENCH," "SPANISH," or "JAPANESE."  
If you select "OTHERS," select and enter a language code from "Language Code List" (page 48).
- 5 Press **(ENTER)**.  
"PREFERENCE SET TO ENGLISH" is displayed at the lower left on the screen, for example if you select "ENGLISH" in step 4.

To return to normal play screen, press **(SETUP)** anytime.

### Notes

- To return to the main page for setup, press **↑/↓/←** repeatedly to select "MAIN PAGE," then press **(ENTER)**.
- Regardless of setting to the desired language, other language may be automatically activated, depending on the DVD.

## Displaying the subtitles for DVD — SUBTITLE

If subtitles are recorded on the discs, you can change the subtitles or turn the subtitles on and off when playback is stopped or the disc is ejected.

- 1 Press **(SETUP)**.  
The main page for setup appears.
- 2 Press **↑** or **↓** repeatedly to select "PREFERENCES," then press **(ENTER)**.
- 3 Press **↑** or **↓** repeatedly to select "SUBTITLE," then press **→**.

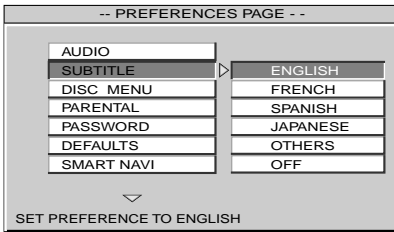

- 4 Press **↑** or **↓** repeatedly to select the desired item from "ENGLISH," "FRENCH," "SPANISH," or "JAPANESE."

If you select "OTHERS," select and enter a language code from "Language Code List" (page 48).

- 5 Press **(ENTER)**.  
"PREFERENCE SET TO ENGLISH" is displayed at the lower left on the screen, for example if you select "ENGLISH" in step 4.

To turn off the subtitle, select "OFF" in step 4.

To return to normal play screen, press **(SETUP)** anytime.

### Notes

- To return to the main page for setup, press **↑/↓/←** repeatedly to select "MAIN PAGE," then press **(ENTER)**.
- Regardless of setting to the desired language, other language may be automatically activated, depending on the DVD.

## Selecting the DVD menu language — DISC MENU

You can select the display language for the DVD menu.

- 1 Press **(SETUP)**.  
The main page for setup appears.
- 2 Press **↑** or **↓** repeatedly to select "PREFERENCES," then press **(ENTER)**.
- 3 Press **↑** or **↓** repeatedly to select "DISC MENU," then press **→**.

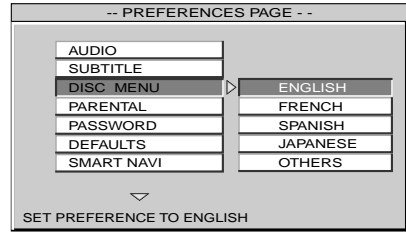

- 4 Press **↑** or **↓** repeatedly to select the desired item from "ENGLISH," "FRENCH," "SPANISH," or "JAPANESE."

If you select "OTHERS," select and enter a language code from "Language Code List" (page 48).

- 5 Press **(ENTER)**.  
"PREFERENCE SET TO ENGLISH" is displayed at the lower left on the screen, for example if you select "ENGLISH" in step 4.

To return to normal play screen, press **(SETUP)** anytime.

### Notes

- To return to the main page for setup, press **↑/↓/←** repeatedly to select "MAIN PAGE," then press **(ENTER)**.
- Regardless of setting to the desired language, other language may be automatically activated, depending on the DVD.

# Preparing for the initial parental setting

Playback of some DVDs can be limited according to a predetermined level, such as the age of the viewer. The Parental control function allows you to set a playback limitation level. When you use the unit for the first time, set a password and parental level as described below.

## Setting the password

- 1 Press **(SETUP)**.  
The main page for setup appears.
- 2 Press **↑** or **↓** repeatedly to select "PREFERENCES," then press **(ENTER)**.
- 3 Press **↑** or **↓** repeatedly to select "PASSWORD," then press **→**.

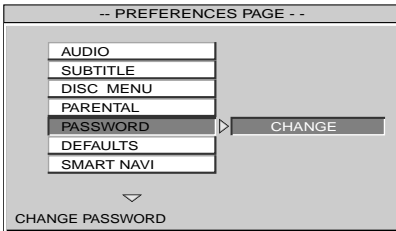

- 4 Press **(ENTER)**.  
The setup screen for setting your password is displayed.

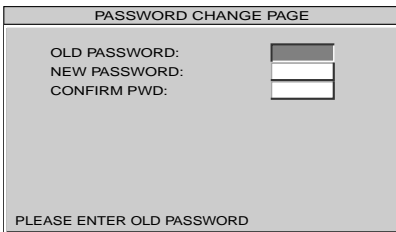

- 5 Press the number buttons to enter 5370 at "OLD PASSWORD."
- 6 Press the number buttons to enter your desired 4-digit number at "NEW PASSWORD."

- 7 Press the number buttons to enter your password\* (the same 4-digit number in step 6) again at "CONFIRM PWD."  
*\* If you enter a wrong number, press **(ENTER)**. All the numbers are cleared.*

- 8 Press **(ENTER)**.

## Selecting the desired parental setting — PARENTAL

- 1 Press **(SETUP)**.  
The main page for setup appears.
- 2 Press **↑** or **↓** repeatedly to select "PREFERENCES," then press **(ENTER)**.
- 3 Press **↑** or **↓** repeatedly to select "PARENTAL," then press **→**.

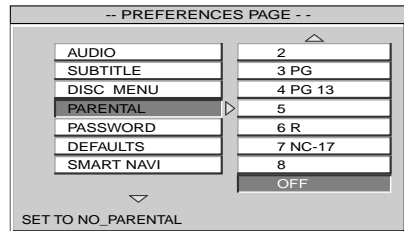

- 4 Press **↑** or **↓** repeatedly to select the desired item from "1 G," "2," "3 PG," "4 PG 13," "5," "6 R," "7 NC-17," "8," or "OFF."

- 5 Press **(ENTER)**.  
The screen for password appears.

- 6 Press the number buttons to enter your 4-digit password number.  
The parental setting is completed.

**Note**  
If you forget your registered 4-digit password number, press 5370.



Refer to the following table. Parental levels of the table are on the MPAA (Motion Picture Association of America) rating system. If you set this player to level "4" for example, DVDs with levels "5," "6," and "7" cannot be played.

This Player	MPAA Rating System
"OFF*"	
"8"	
"7"	"NC-17": No one 17 and under admitted
"6"	"R": Restricted
"5"	"_":
"4"	"PG 13": Parents strongly cautioned
"3"	"PG": Parental guidance suggested
"2"	"_":
"1"	"G": General audience

\* If you select level "OFF," you can play all discs.

## Changing your password — PASSWORD

You can change your password for parental setting here. Follow the steps below.

- 1 Press **(SETUP)**.  
The main page for setup appears.
- 2 Press **↑** or **↓** repeatedly to select "PREFERENCES," then press **(ENTER)**.
- 3 Press **↑** or **↓** repeatedly to select "PASSWORD," then press **→**.

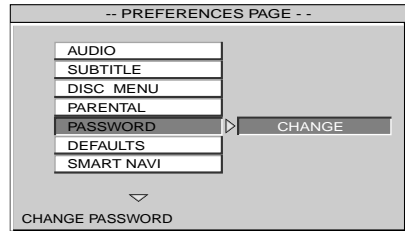

- 4 Press **→** to select "CHANGE," and press **(ENTER)**.
- 5 Press the number buttons to enter your old password, new password, then password again to confirm it.

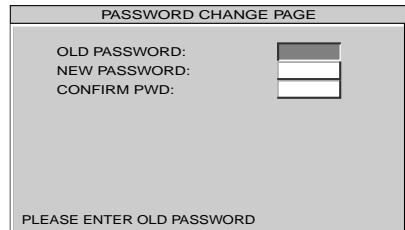

- 6 Press **(ENTER)**.

To return to normal play screen, press **(SETUP)** anytime.

**Note**  
If you forget your registered 4-digit password number, press 5370.

# Returning this player to the factory setting

## — DEFAULTS

You can return this player to the factory setting except your password (page 32, 33) and parental setting (page 32). Follow the steps below.

- 1 Press **(SETUP)**.  
The main page for setup appears.
- 2 Press **↑** or **↓** repeatedly to select "PREFERENCES," then press **(ENTER)**.
- 3 Press **↑** or **↓** repeatedly to select "DEFAULTS," then press **→**.

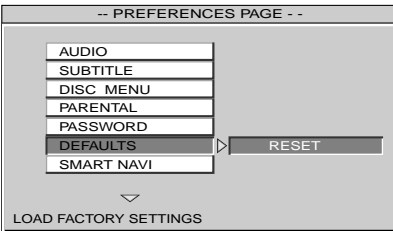

- 4 Press **→** to select "RESET."
- 5 Press **(ENTER)**.  
"FACTORY SETTINGS LOADED" is displayed at the lower left on the screen.

To return to normal play screen, press **(SETUP)** anytime.

### Note

To return to the main page for setup, press **↑/↓/←** repeatedly to select "MAIN PAGE," then press **(ENTER)**.

# Setting the menu display for MP3/JPEG/MPEG1\* files — SMART NAVI

## MP3 JPEG MPEG1

If you have set "SMART NAVI" to "WITH MENU" and play media containing MP3/JPEG/MPEG1\* files, the menu display for folder names and MP3/JPEG/MPEG1\* files names will appear. You can easily search the desired MP3/JPEG/MPEG1\* files with the "SMART NAVI" menu display.

- 1 Press **(SETUP)**.  
The main page for setup appears.
- 2 Press **↑** or **↓** repeatedly to select "PREFERENCES," then press **(ENTER)**.
- 3 Press **↑** or **↓** repeatedly to select "SMART NAVI," then press **→**.

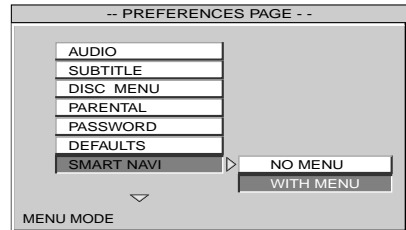

- 4 Press **→** to select "WITH MENU."
- 5 Press **(ENTER)**.  
"WITH MENU" is displayed at the lower left on the screen.

To turn off the menu display for MP3/JPEG/MPEG1\* files, select "NO MENU" in step 4.

To return to normal play screen, press **(SETUP)** anytime.

\* Only when a "Memory Stick" is played.

### Notes

- To return to the main page for setup, press **↑/↓/←** repeatedly to select "MAIN PAGE," then press **(ENTER)**.
- Some MPEG1 files may not play back properly due to the way they were recorded.

# Connections

## Installation diagram

Refer to the installation diagram and ask a qualified technician for the installation of the unit.

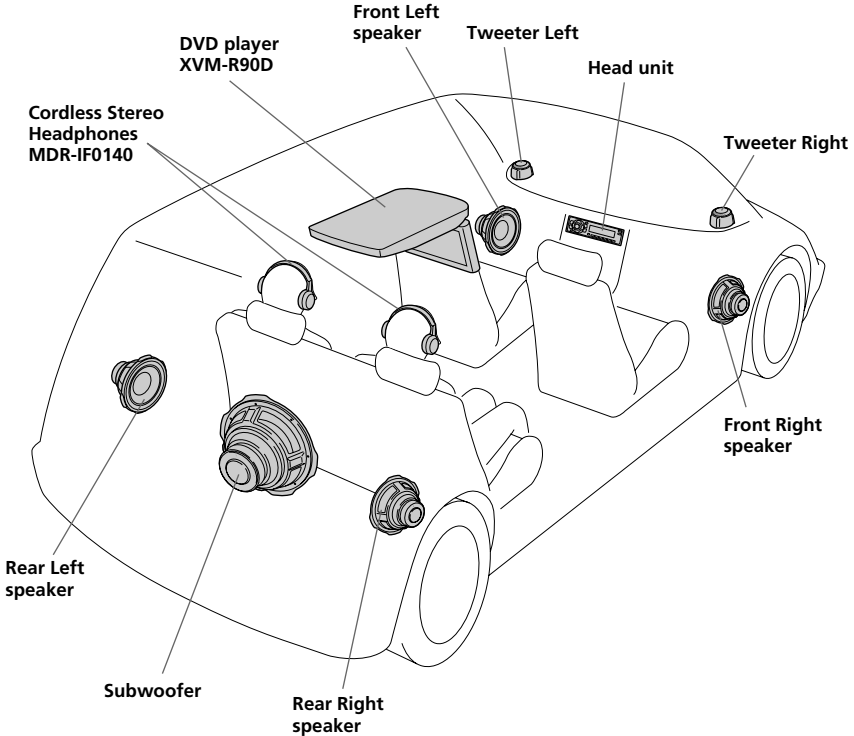

Be sure to securely fasten all equipment to the car chassis, etc., to prevent them moving while your car is in motion.

### Note

All equipment other than one DVD player and two cordless stereo headphones is optional.

### Notes on the locations for PS one™

Do not set PS one™:

- on a dashboard, or in a place subject to direct sunlight.
- in a place near magnetic source such as magnets, speakers and a TV/Monitor.
- on an unstable or uneven surface.
- in a place subject to excessive vibration.
- in a place subject to excessive dust or dirt.
- in poorly ventilated or humid place.
- in a place to subject to temperature extremes (below 5°C (41°F) or above 35°C (95°F)).

Refer to the operating instructions supplied to PS one™.

"PS one" is a trademark of Sony Computer Entertainment Inc.

# Connection diagram

Refer to the connection diagram for the proper connections.

**Note**

Set the **POWER SELECT** switch before installing (page 6).

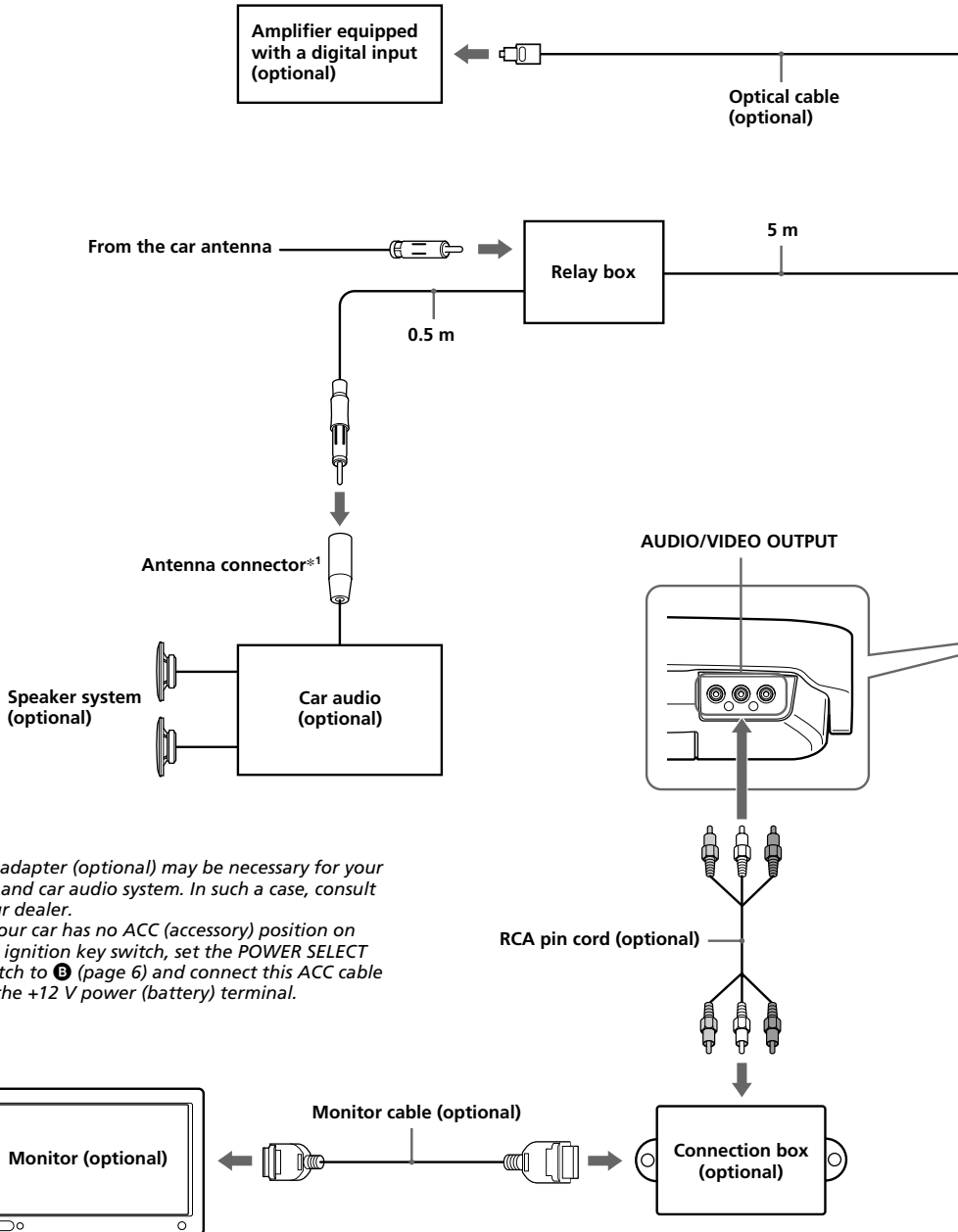

\*1 An adapter (optional) may be necessary for your car and car audio system. In such a case, consult your dealer.

\*2 If your car has no ACC (accessory) position on the ignition key switch, set the **POWER SELECT** switch to **B** (page 6) and connect this ACC cable to the +12 V power (battery) terminal.

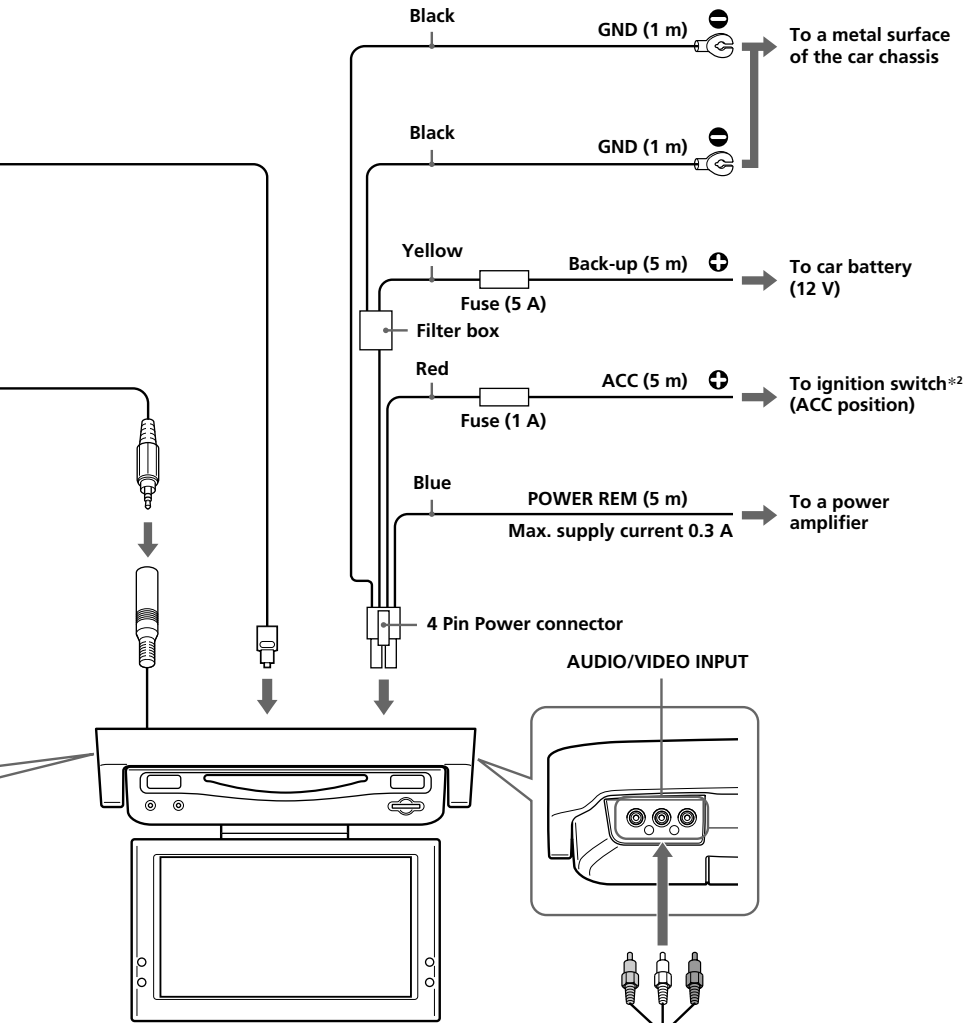

**Precautions on PS one™**

- Be sure to fasten PS one™ in a safe place securely.
- For your safety, do not use PS one™ while driving your car.
- Make sure that the operating voltage of PS one™ is 7.5 V. Other voltages may cause malfunction, or damage PS one™.

Refer to the operating instructions supplied to PS one™.

"PS one" is a trademark of Sony Computer Entertainment Inc.

# Additional Information

## Card remote commander

## Maintenance

### Fuse replacement

When replacing the fuse, be sure to use one matching the amperage rating stated on the original fuse. If the fuse blows, check the power connection and replace the fuse. If the fuse blows again after replacement, there may be an internal malfunction. In such a case, consult your nearest Sony dealer.

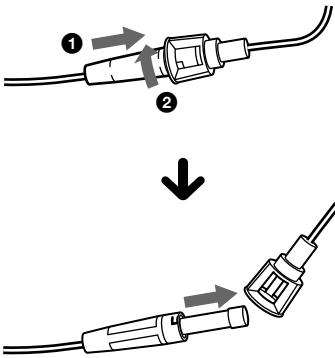

### Warning

Never use a fuse with an amperage rating exceeding the one supplied with the unit as this could damage the unit.

### Replacing the lithium battery

When the battery becomes weak, the range of the card remote commander becomes shorter. Replace the battery with a new CR2025 lithium battery. Use of any other battery may present a risk of fire or explosion.

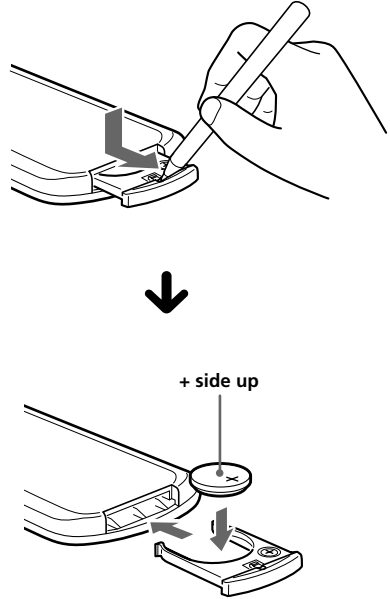

### Notes on lithium battery

- Keep the lithium battery out of the reach of children. Should the battery be swallowed, immediately consult a doctor.
- Wipe the battery with a dry cloth to assure good contact.
- Be sure to observe the correct polarity when installing the battery.
- Do not hold the battery with metallic tweezers, otherwise a short-circuit may occur.

### WARNING

Battery may explode if mistreated. Do not recharge, disassemble, or dispose of in fire.

## Cordless stereo headphones

### Replacing the battery

When the battery becomes weak, the POWER indicator light dims, or sound becomes distorted or noisy. Replace the battery with new one as soon as possible.

- 1 Open the lid (▲ OPEN) of the left housing.

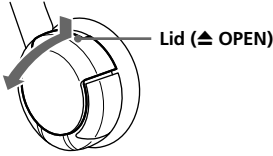

- 2 Insert the size AAA dry battery into the battery compartment matching ⊕ terminal on the battery to ⊕ on the compartment.

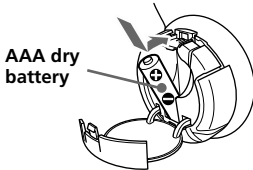

- 3 Close the lid (▲ OPEN).

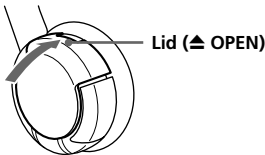

### Notes on Battery

- Do not charge the dry battery.
- Do not carry the dry battery together with coins or other metallic objects. It can generate heat if the positive and negative terminals of the battery are accidentally come into contact with metallic objects.
- When you are not going to use the headphones for a long time, remove the battery to avoid damage from battery leakage or corrosion.
- Do not remove the attached label.
- Do not crack the casing.
- Do not drop, or subject to shock.
- Do not solder the terminals.
- Do not leave in an extremely hot or humid place.
- When storing or discarding, insulate the terminal portion with tape.
- Do not allow to get wet.

continue to next page →

## Replacing the ear pads

The ear pads are replaceable. If the ear pads become dirty or worn out, replace them as illustrated below.

The ear pad is not commercially available. You can order replacements from the store where you purchased this system, or at your nearest Sony dealer.

### 1 Remove the old ear pad by pulling it off.

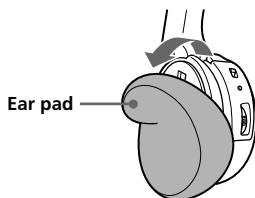

### 2 Place the new ear pad around the housing.

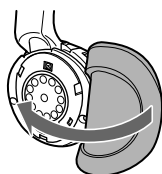

## Notes on headphones preventing hearing damage

Avoid using headphones at high volume. Hearing experts advise against continuous, loud and extended play. If you experience a ringing in your ears, lower the volume or discontinue use.

### Caring for others

Keep the volume at a moderate level. This will allow you to hear outside sounds and to be considerate to the people around you.

If you have any questions or problems concerning the headphones that are not covered in this manual, please consult nearest Sony dealer.

## Notes on discs

- To keep the disc clean, do not touch the surface. Handle the disc by its edge.
- Keep your discs in their cases or disc magazines when not in use. Do not subject the discs to heat/high temperature. Avoid leaving them in parked cars or on dashboards/rear trays.

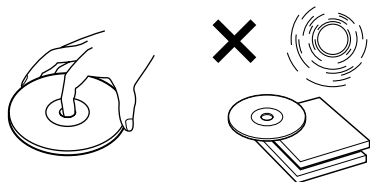

- Do not attach labels, or use discs with sticky ink/residue. Such discs may stop spinning when used, causing a malfunction, or may ruin the disc.

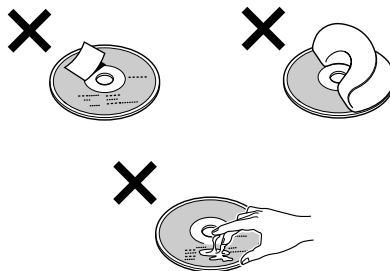

- Do not use any discs with labels or stickers attached. The following malfunctions may result from using such discs:
  - Inability to eject a disc (due to a label or sticker peeling off and jamming the eject mechanism).
  - Inability to read audio data correctly (e.g., playback skipping, or no playback) due to heat shrinking of a sticker or label causing a disc to warp.
- Discs with non-standard shapes (e.g., heart, square, star) cannot be played on this player. Attempting to do so may damage the player. Do not use such discs.



- Before playing, clean the discs with a commercially available cleaning cloth. Wipe each disc from the center out. Do not use solvents such as benzine, thinner, commercially available cleaners, or antistatic spray intended for analog discs.

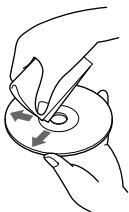

## Music discs encoded with copyright protection

This product is designed to play back discs that conform to the Compact Disc (CD) standard. Recently, various music discs encoded with copyright protection are marketed by some record companies. Please be aware that among those discs, there are some that do not conform to the CD standard and may not be playable by this product.

## About MP3 files

MP3 (MPEG 1 Audio Layer-3) is a standard technology and format for compressing a sound sequence. The file is compressed to about 1/10 of its original size. Sounds outside the range of human hearing are compressed while the sounds we can hear are not compressed.

### Recommended MP3 file format

Sampling frequency (Hz)	32k, 44.1k, 48k
Bitrate (bps)	32k to 256k

### Notes on discs/"Memory Stick"

You can play MP3 files recorded on CD-ROMs, CD-Rs, CD-RWs, and "Memory Stick." The disc must be in the ISO 9660\* level 1 or level 2 format, or Joliet in the expansion format.

#### \* ISO 9660 Format

The most common international standard for the logical format of files and folders on a CD-ROM.

There are several specification levels. In Level 1, file names must be in the 8.3 format (no more than 8 characters in the name, no more than 3 characters in the extension ".MP3") and in capital letters. Folder names can be no longer than 8 characters. There can be no more than 8 nested folder levels. Level 2 specifications allow file names up to 31 characters long.

Each folder can have up to 8 trees.

For Joliet in the expansion format, make sure of the contents of the writing software, etc.

#### Notes

- With formats other than ISO 9660 level 1 and level 2, folder names or file names may not be displayed correctly.
- When naming, be sure to add the file extension ".MP3" to the file name.
- If you put the extension ".MP3" to a file other than MP3, the player cannot recognize the file properly and will generate random noise that could damage your speakers.
- The following discs/"Memory Stick" take a longer time to start playback.
  - a disc/"Memory Stick" recorded with complicated tree structure.
  - a disc to which data can be added.
- A high-bit rate MP3 file such as 320 kbps may not play back properly.
- This player does not support ID3 tag.

continue to next page →

## The playback order of the MP3 files

The playback order of the folders and files is as follows:

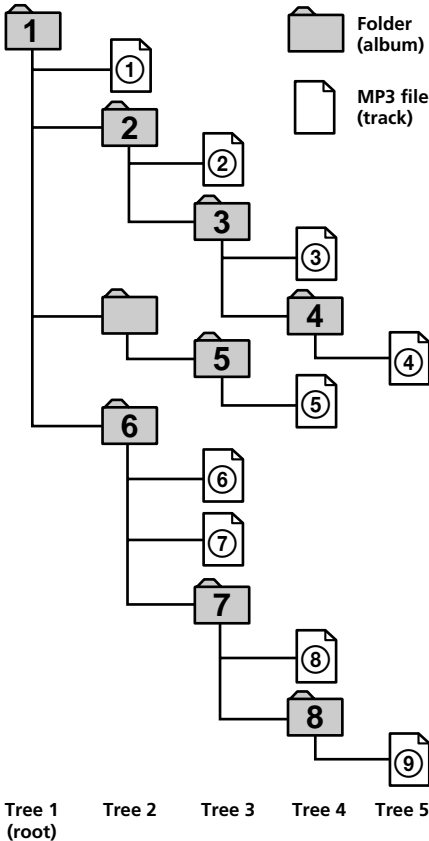

### Tip

To specify a desired playback order, before the folder or file name, input the order by number (e.g., "01," "02"), then record contents onto a disc (The order differs depending on the writing software).

## About "Memory Stick"

### What is a "Memory Stick"?

"Memory Stick" is a compact, portable and versatile Integrated Circuit recording medium with a data capacity that exceeds a floppy disk. "Memory Stick" is specially designed for exchanging and sharing digital data among "Memory Stick" compliant products. Because it is removable, the "Memory Stick" can also be used for external data storage.

### Types of "Memory Stick"

"Memory Stick" is available in the following types to meet various requirements in functions.

- **"Memory Stick"**

Stores any type of data except copyright-protected data that requires the MagicGate copyright protection technology.

**You can use "Memory Stick" in this player.**

- **"Memory Stick Duo"**

About half the size of a standard "Memory Stick."

"Memory Stick Duo" cannot be used in this player.

If you insert a "Memory Stick Duo" in this player, you may be unable to remove the "Memory Stick Duo."

- **"MagicGate Memory Stick"**

Equipped with the MagicGate copyright protection technology.

Data playback that requires MagicGate functions cannot be performed in this player.

- **"Memory Stick PRO"**

Equipped with the MagicGate copyright protection technology and can be used only with "Memory Stick PRO" compliant products.

"Memory Stick PRO" cannot be used in this player.

- **"Memory Stick" (MagicGate/High-speed data transfer compatible)**

Equipped with MagicGate, and supports high speed data transfer.

This player does not support parallel high-speed data transfer.

- **"Memory Stick-ROM"**

Stores pre-recorded, read-only data. You cannot record on "Memory Stick-ROM" or erase the pre-recorded data.

- **“Memory Stick” (with memory select function)**

This is a “Memory Stick” that has (128MB) plural memory in it.

You can select memory to use for whatever purposes through the memory select switch on the back of the “Memory Stick.”

Not all types of Memory Stick media are guaranteed to operate.

**Notes**

- “Memory Stick” is not ATRAC or ATRAC3 compatible.
- The maximum memory capacity of a “Memory Stick” supported by this player is 128MB.

**Notes on use**

To avoid damaging data, do not

- release the “Memory Stick” during reading or writing of data.
- use the “Memory Stick” in a location subject to static electricity or electric noise.

**On formatting the “Memory Stick”**

The “Memory Stick” is shipped with a FAT format as the standard format. When formatting the “Memory Stick,” do not use the format function on the Windows Explorer.

**On handling the “Memory Stick”**

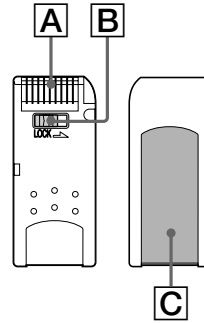

- When the “Memory Stick” erasure prevention switch is set to “LOCK,” data cannot be recorded, erased or edited. (B)
- Do not attach any other material than the supplied label on the label space. (C)
- Attach the label so that it does not stick out from the proper attachment location.
- Do not touch the “Memory Stick” connector with your finger or metallic objects. (A)
- Do not bend, drop or apply strong shock to the “Memory Stick.”
- Do not disassemble or modify the “Memory Stick.”
- Do not allow the “Memory Stick” to get wet.
- Do not use or store the “Memory Stick” in a location that is subject to:
  - Extremely high temperature, such as in a car parked in the sun
  - Direct sunlight
  - High humidity or places with corrosive substances
- To prolong the life of the “Memory Stick,” use the supplied storage case.

**On cleaning**

Clean the player casing with a soft cloth slightly moistened with water or a mild detergent solution. Do not use any type of abrasive pad, scouring powder or solvent such as alcohol or benzene as it may mar the finish of the casing.

# Specifications

## DVD player XVM-R90D

### System

Laser	Semiconductor laser
Signal format system	NTSC/PAL

### Audio characteristics

Frequency response	20 Hz to 20 kHz
Signal to noise ratio	90 dB (A)
Harmonic distortion	0.05 %
Dynamic range	90 dB
Wow and flutter	below measurable limits (±0.001% W PEAK)

### General

Outputs	FM output Audio output Video output Optical output
Inputs	Audio input Video input DC 12V input
Power requirements	12 V DC
Dimensions	Approx. 285 × 73 × 455 mm (11 <sup>1</sup> / <sub>4</sub> × 2 <sup>7</sup> / <sub>8</sub> × 18 in) (w/h/d)
Mass	Approx. 3.5 kg (7 lb 12 oz)
Operating temperature	0 °C to 45 °C (32 °F to 113 °F)
Supplied accessories	Card remote commander RM-X137 Power supply cord (1) RF modulator cable (1) Mounting plate (1) Screws (5) Tapping screws (8) Operating Instructions (1)

### Monitor

System	Liquid crystal color display
Display	Manual flipdown panel
Drive system	TFT-LCD active matrix system
Picture size	9 inches wide screen (16:9)
Picture segment	336,960 (w 1,440 × h 234) dots

## Cordless Stereo Headphones MDR-IF0140

### General

Modulation system	Frequency modulation
Carrier frequency	Right 2.8 MHz Left 2.3 MHz
Frequency response	18 – 22,000 Hz
Power source	DC 1.5 V (size AAA) dry battery
Mass	Approx. 125 g (4.41 oz) including battery
Operating temperature	5 °C to 35 °C (41 °F to 95 °F)

*Design and specifications are subject to change without notice.*

---

# Troubleshooting

The following checklist will help you remedy problems you may encounter with the player. Before going through the checklist below, check the connection and operating procedures.

---

## General

---

### This player does not turn on.

- Check the connections.
- If you find the connections in order, check the fuse.
  - If the fuse is blown, replace it with a correctly rated fuse.
  - If the fuse blows again, consult your nearest Sony dealer.
- The player may be overheated.
  - Make sure that the player is turned off. Wait until the player cools off, then press **(POWER)** again.

---

### The contents of the memory have been erased.

- The power cord or battery has been disconnected.
- The power connecting cord is not connected properly.

---

### Stored settings are erased.

#### The fuse has blown.

#### Makes noise when the ignition key is in the ON, ACC, or OFF position.

The leads are not matched correctly with the car's accessory power connector.

---

### No power is being supplied to the unit.

- Check the connection. If everything is in order, check the fuse.
- The car does not have an ACC position.
  - Press **(POWER)**.

---

### The power is continuously supplied to the unit.

- The car does not have an ACC position.
    - Press and hold **(POWER)**.
- 

---

## Disc/"Memory Stick" playback

---

### A disc cannot be loaded.

- Another disc is already loaded.
- The disc is forcibly inserted upside down or in the wrong way.
- Be sure to insert an 8-cm disc in the center area of the disc slot. If you insert an 8-cm disc in the side of the disc slot, it may not be loaded.

---

### MP3 files cannot be played back.

- Recording was not performed according to the ISO 9660 level 1 or level 2 format, or the Joliet convention in the expansion format.
- The file extension ".MP3" is not added to the file name.
- Files are not stored in MP3 format.

---

### JPEG files cannot be displayed.

#### JPEG files are not displayed correctly.

- The file extension ".JPG" is not added to the file name.
- Files are not stored in JPEG format.

---

### MP3/JPEG files take longer to play back than others.

The following discs/"Memory Stick" take a longer time to start playback.

- a disc/"Memory Stick" recorded with a complicated tree structure.
- a disc to which data can be added.

---

### Playback functions such as pause are deactivated.

- The RESET button has been pressed.
- The disc/"Memory Stick" is ejected.

---

### The sound skips.

- Dirty or defective disc.
- The player is installed in the place subject to severe vibrations.

---

### A "Memory Stick" cannot be played.

A "Memory Stick" that cannot be played on this player is inserted.

---

### Resume playback is not possible.

When the "Memory Stick" is removed and disc playback restarts, playback is started from the beginning of the disc. To enable resume playback again, remove and reinsert the disc.

---

continue to next page →

## Picture

### There is no picture.

- Color system setting has been changed manually while playing a DVD.  
→ Change the setting according to the color system of the DVD, turn off the player and turn it on again, or switch the input channel to "VIDEO," then switch it to "DVD."
- Check that the device connected to the AUDIO/VIDEO INPUT connectors is connected correctly.
- If there is no picture on the screen, etc. connected to the player, check that the device connected to the AUDIO/VIDEO OUTPUT connectors is connected correctly.

### Picture noise appears.

Dirty or defective disc.

### Some stationary green, blue or red dots may appear on the monitor.

These are called bright spots, and can happen with any LCD. The LCD panel is highly sophisticated, and more than 99.99 % of the segments used in the panel are flawless. However, there is a possibility that less than 0.01 % of the segments are defective and may not light up properly.

## Operation

### The card remote commander does not function.

- Remove any obstacles between the card remote commander and this player.
- Use the card remote commander closer to the remote control sensor.
- Point the light emitter of the commander at the remote control sensor of the player.
- Replace the battery in the remote if it is weak.

### The player does not play from the beginning when playing a disc.

- Resume Playback may be activated.  
→ Press **■** again or eject the disc.
- Depending on the DVD, a title menu or a DVD menu may automatically appear on the monitor during playback.  
→ Select the desired menu (page 24).
- Depending on the Video CD, the PBC menu display automatically appears on the monitor during playback.  
→ Select the desired menu (page 26).

### Playback stops automatically.

The disc may contain an auto pause signal. While playing such a disc, this player stops playback at the signal.

### You cannot perform certain functions, such as Stop or Search Playback.

With some discs, you cannot activate these functions.

### The language for the sound track cannot be changed when you play a DVD.

- Multilingual tracks are not recorded on the DVD.
- Changing the language for the track is prohibited on the DVD.

### The subtitle language cannot be changed when you play a DVD.

- Multilingual subtitles are not recorded on the DVD.
- Changing the language for the subtitles is prohibited on the DVD.

### The subtitles cannot be turned off when you play a DVD.

Depending on the DVD, you may not be able to turn the subtitles off.

### The angles cannot be changed when you play a DVD.

- Multi-angles are not recorded on the DVD.
- Change the angles at a scene recorded with multiple angles (page 25).
- Changing the angles is prohibited on the DVD.

### This player does not operate properly.

Static electricity, etc., may affect this player's operation.

→ Turn off the player, allow the player to cool, then press **(POWER)** again.

---

# Error display

## Error displays

The following indications will be displayed for about 8 seconds.

---

### POWER OFF ABNORMALITY in TEMP

The surrounding temperature is too high or too low.

→ Operate the player at a temperature of 0 °C (32 °F) to 45 °C (113 °F).

---

### REGION ERROR

The region code of the DVD currently in the player does not conform to the player.

→ Make sure the region code of the DVD and the player (page 8).

---

### DISC ERROR

- The data recorded on the disc is damaged.
- The player does not support the format in which the data is recorded to the disc.



The operation cannot be done.

---

# Language Code List

The language spellings conform to the ISO 639: 1988 (E/F) standard.

Code Language	Code Language	Code Language	Code Language
6565 Afar	7089 Frisian	7771 Malagasy	8382 Serbian
6566 Abkhazian	7165 Irish	7773 Maori	8385 Sundanese
6570 Afrikaans	7168 Scots/Gaelic	7775 Macedonian	8386 Swedish
6577 Amharic	7176 Gallician	7776 Malayalam	8387 Swahili
6582 Arabic	7178 Guarani	7778 Mongolian	8465 Tamil
6583 Assamese	7185 Gujarati	7779 Moldavian	8469 Tegule
6588 Aymara	7265 Hausa	7782 Marathi	8471 Tajik
6590 Azerbaijani	7273 Hindi	7783 Malay	8472 Thai
6665 Bashkir	7282 Croatian	7784 Maltese	8473 Tigrinya
6669 Byelorussian	7285 Hungarian	7789 Burmese	8475 Turkmen
6671 Bulgarian	7289 Armenian	7865 Nauru	8476 Tagalog
6672 Bislama	7365 Interlingua	7869 Nepali	8479 Tonga
6678 Bengali	7378 Indonesian	7876 Dutch	8482 Turkish
6679 Tibetan	7383 Icelandic	7879 Norwegian	8484 Tatar
6682 Breton	7384 Italian	7982 Oriya	8487 Twi
6765 Catalan	7387 Hebrew	8065 Punjabi	8575 Ukrainian
6779 Corsican	7465 Japanese	8076 Polish	8582 Urdu
6783 Czech	7473 Yiddish	8083 Pushto/Pashto	8590 Uzbek
6789 Welsh	7487 Javanese	8084 Portuguese	8673 Vietnamese
6865 Danish	7565 Georgian	8185 Quechua	8679 Volapük
6869 German	7575 Kazakh	8277 Raeto-Romance	8779 Wolof
6890 Bhutani	7576 Greenlandic	8279 Romanian	8872 Xhosa
6976 Greek	7577 Cambodian	8285 Russian	8979 Yoruba
6978 English	7578 Kannada	8365 Kinyarwanda	9072 Chinese
6979 Esperanto	7579 Korean	8368 Sanskrit	9085 Zulu
6983 Spanish	7583 Kashmiri	8372 Serbo-Croatian	
6984 Estonian	7585 Kurdish	8373 Sinhalese	
6985 Basque	7589 Kirghiz	8375 Slovak	
7065 Persian	7665 Latin	8376 Slovenian	
7073 Finnish	7678 Lingala	8377 Samoan	
7074 Fijian	7679 Laotian	8378 Shona	
7079 Faroese	7684 Lithuanian	8379 Somali	
7082 French	7686 Latvian Lettish	8381 Albanian	





---

# Avertissement

**ATTENTION**

L'utilisation d'instruments optiques avec ce produit augmente les risques de lésions oculaires.

**ATTENTION**

L'utilisation de commandes ou la réalisation de réglages ou de procédures autres que ceux spécifiés dans le présent mode d'emploi peut entraîner l'exposition à des radiations dangereuses.

**DANGER —INVISIBLE LASER RADIATION WHEN OPEN.  
AVOID DIRECT EXPOSURE TO BEAM.**

Cette indication est placée à l'intérieur du boîtier du lecteur.

# Table des matières

Félicitations ! .....	4
Précautions .....	4
À propos de ce mode d'emploi .....	7
À propos des disques pouvant être lus par ce lecteur .....	7
Réinitialisation du lecteur .....	9
Emplacement des commandes .....	10

## Utilisation du moniteur

Ouverture de l'écran du moniteur .....	13
Sélection de la source d'entrée .....	14
Sélection du standard de téléviseur couleur .....	14
Modification des réglages du lecteur et du moniteur .....	15

## Utilisation du casque

Écoute avec le casque .....	18
-----------------------------	----

## Divers modes de lecture

Lecture d'un disque .....	19
Lecture d'un « Memory Stick » .....	21
Affichage du temps de lecture .....	22
Modification de la langue des sous-titres .....	23
Utilisation d'un menu DVD .....	24
Modification de la langue de la bande sonore .....	25
Changement des angles de vue .....	25
Modification de la sortie audio .....	26
Utilisation de la fonction PBC (contrôle de lecture) .....	26

## Modification de la configuration

Modification du format de l'écran du téléviseur — TV SCREEN .....	27
Affichage du message d'angles multiples — ANGLE MARK .....	28
Réglage de l'économiseur d'écran — SCR SAVER .....	28
Sélection du mode de haut-parleur — SPEAKER SETUP .....	29
Sélection du mode de sortie audio — AUDIO OUT .....	29
Sélection du réglage de compression du son — DYNAMIC .....	30
Sélection de la langue de la bande sonore du DVD — AUDIO .....	30
Affichage des sous-titres du DVD — SUBTITLE .....	31
Sélection de la langue du menu DVD — DISC MENU .....	31
Préparation du réglage initial de contrôle parental .....	32
Retour aux réglages par défaut du lecteur — DEFAULTS .....	34
Réglage de l'affichage du menu pour les fichiers MP3/JPEG/MPEG1 — SMART NAVI .....	34

## Connexions

Schéma d'installation .....	35
Schéma de connexion .....	36

## Informations complémentaires

Entretien .....	38
Remarques sur les disques .....	40
À propos des fichiers MP3 .....	41
À propos du « Memory Stick » .....	42
Caractéristiques techniques .....	44
Dépannage .....	45
Message d'erreur .....	47
Liste des codes de langue .....	48

## Félicitations !

Nous vous remercions d'avoir fait l'acquisition de ce lecteur de DVD portable Sony. Vous pouvez profiter encore davantage des multiples caractéristiques de cet appareil grâce aux fonctions et accessoires cités ci-dessous :

- lecture de DVD, CD vidéo et CD audio ;
- lecture de disques contenant des fichiers MP3/JPEG.
- lecture de « Memory Stick » contenant des fichiers MP3/JPEG/MPEG1.
- prise en charge des systèmes DTS et Dolby Digital via une borne de sortie optique numérique ;
- **accessoire de commande fourni** mini-télécommande RM-X137

Veuillez lire attentivement ce mode d'emploi avant toute utilisation et conservez-le, afin de pouvoir vous y référer ultérieurement.

### Droits d'auteur

Ce produit intègre une technologie de protection des droits d'auteur protégée par certains brevets américains, ainsi que par d'autres droits sur la propriété intellectuelle détenus par Macrovision Corporation et d'autres titulaires. L'utilisation de cette technologie de protection des droits d'auteur doit faire l'objet d'une autorisation de Macrovision Corporation et est exclusivement destinée à une diffusion privée et limitée, sauf autorisation contraire de Macrovision Corporation. Les opérations d'ingénierie inverse et le démontage sont interdits.

- « Memory Stick »,  et « MagicGate Memory Stick » sont des marques commerciales de Sony Corporation.
- « Memory Stick Duo » et « **MEMORY STICK DUO** » sont des marques commerciales de Sony Corporation.
- « MagicGate » et « **MAGIC GATE** » sont des marques commerciales de Sony Corporation.
- « Memory Stick PRO » et « **MEMORY STICK PRO** » sont des marques commerciales de Sony Corporation.

Fabriqué sous licence de Dolby Laboratories. Les termes « Dolby », « Pro Logic », ainsi que le sigle double D sont des marques commerciales de Dolby Laboratories.

« DTS », « DTS Digital Surround » et « DTS Digital Out » sont des marques commerciales de Digital Theater Systems, Inc.



## Précautions

Pour prévenir tout risque de blessure ou d'accident grave, lisez attentivement les consignes de sécurité suivantes avant d'installer et d'utiliser le lecteur.

### Sécurité du conducteur

Conformez-vous au code de la route de votre pays.

- Pendant la conduite
  - Le conducteur ne doit ni regarder, ni faire fonctionner le lecteur. En effet, cela peut le distraire et provoquer un accident.
  - Le conducteur ne doit pas utiliser le casque. En effet, cela peut le distraire et provoquer un accident. Garez votre voiture en lieu sûr pour regarder et faire fonctionner le lecteur ou utiliser le casque.
- Une fois l'installation terminée
  - Ne vous accrochez pas au moniteur.
  - N'introduisez pas la main, les doigts ou un corps étranger dans le lecteur. Vous risqueriez de vous blesser ou d'endommager les appareils.
  - Prenez garde à ne pas vous cogner la tête contre le moniteur lorsque vous vous levez du siège arrière.
  - Tenir les petites pièces hors de la portée des enfants.
- Si le lecteur ne fonctionne pas, commencez par vérifier les connexions. Si tout est en ordre, vérifiez le fusible.
- Si votre véhicule est resté stationné en plein soleil, laissez refroidir le lecteur avant de l'utiliser.
- Évitez d'installer le lecteur dans des endroits :
  - soumis à une température inférieure à 0 °C (32 °F) ou supérieure à 45 °C (113 °F),
  - soumis à la lumière directe du soleil,
  - à proximité de sources de chaleur (comme des radiateurs),
  - soumis à la pluie ou à l'humidité,
  - soumis à de la poussière ou à une saleté excessive,
  - soumis à des vibrations excessives,
  - soumis à la chaleur.Ne conservez pas le lecteur à proximité des composants du véhicule qui chauffent en cours d'utilisation, comme les tuyaux, les fils à haute tension et les composants du système de freinage. Assurez-vous de laisser suffisamment d'espace au niveau des orifices et des fentes, afin de permettre la ventilation et d'éviter une surchauffe.

Si vous avez des questions ou des problèmes relatifs au lecteur, contactez votre détaillant Sony le plus proche.

## Accumulation de chaleur

Il est possible que de la chaleur s'accumule dans le lecteur s'il est utilisé pendant une période prolongée. Toutefois, cela n'a rien d'anormal.

## Condensation

Par temps de pluie ou dans des régions très humides, de la condensation peut se former à l'intérieur des lentilles. Si cela se produit, le lecteur ne fonctionne pas correctement. Dans ce cas, retirez le disque et attendez environ une heure que l'humidité se soit évaporée.

## Pour conserver un son de haute qualité

Veillez à ne pas renverser de jus de fruit ou d'autres boissons sucrées sur le lecteur ou sur les disques.

## Remarques à propos du casque stéréo sans fil

- Pour votre sécurité, n'utilisez pas le casque lorsque vous conduisez votre voiture.
- Si vous prévoyez de ne pas utiliser le casque pendant une période prolongée, retirez la pile afin d'éviter tout dommage dû à une fuite de la pile ou à sa corrosion.
- Ne laissez pas le casque stéréo sans fil dans un endroit soumis à la lumière directe du soleil, à la chaleur ou à l'humidité. Il est recommandé d'utiliser le casque à une température comprise entre 5 °C et 35 °C (41 °F et 95 °F).
- Si le casque sans fil est utilisé en plein soleil, la sensibilité du récepteur infrarouge risque de diminuer et il pourrait en résulter une qualité moindre du son.
- Ne laissez pas tomber le casque, ne le cognez pas et ne le soumettez à aucun choc. Ceci pourrait l'endommager.
- Si vous laissez le casque en plein soleil, sur un tableau de bord, par exemple, il est possible que la pile fuie et explose et provoque des blessures.

## À propos de l'installation

- L'installation de l'appareil nécessite des connaissances techniques approfondies. Cet appareil doit être installé par un technicien qualifié.



- Si vous tentez vous-même d'installer l'appareil, faites-le en vous référant aux schémas d'installation et de raccordement du mode d'emploi. Une installation incorrecte risque de provoquer un incendie ou une électrocution.
- Avant de procéder à l'installation, assurez-vous de régler le contact de la voiture à OFF ou d'ôter la clé. L'installation de l'appareil avec le moteur en marche risque de décharger la batterie ou de provoquer un court-circuit.



- Prenez garde à ne pas endommager les conduits, les buses, le réservoir ou les fils électriques lors de l'installation de l'appareil. Cela pourrait provoquer un incendie. Si vous percez un trou dans les panneaux intérieurs de la voiture, assurez-vous de n'endommager aucune pièce cachée.

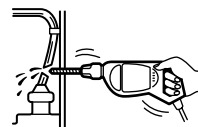

- N'utilisez aucune vis ni aucun écrou réservés aux dispositifs de sécurité, tels que la tringlerie de direction, le circuit d'alimentation en carburant ou le dispositif de freinage. Ceci pourrait provoquer un incendie ou un accident.
- Prenez garde à ne pas emmêler les cordons et les fils dans une partie mobile des rails de siège.

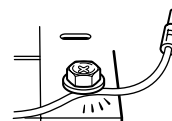

## Lieu d'installation

Avant d'installer l'appareil, consultez la réglementation en vigueur dans votre région. Suivez le schéma ci-dessous pour installer l'appareil dans une position appropriée à votre véhicule.

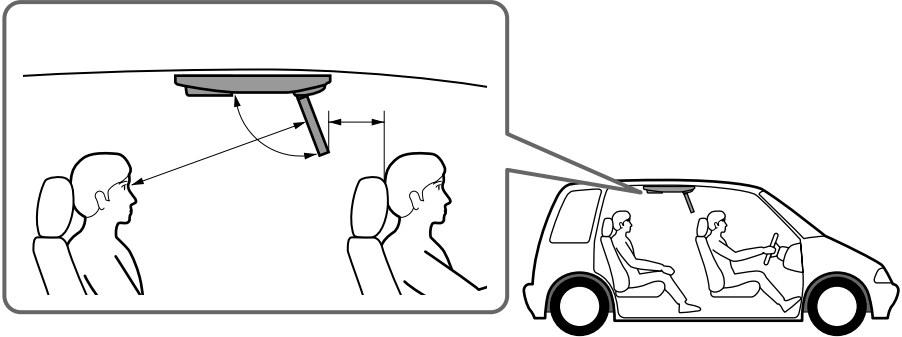

N'installez pas l'appareil à un endroit où :

- Il risque de gêner la visibilité du conducteur lorsque le moniteur est en position ouverte ou fermée ;
- Il risque d'entraver l'utilisation du coussin de sécurité gonflable ;
- Il risque d'entraver l'utilisation du véhicule, notamment le volant, le levier de vitesses ou la pédale de frein ;
- Le conducteur et les passagers risquent de se blesser en entrant ou en sortant de la voiture.

Si vous avez des questions ou des problèmes concernant le fonctionnement de cet appareil qui ne sont pas abordés dans ce manuel, consultez le détaillant Sony le plus proche de chez vous.

## Avant l'installation

Assurez-vous que le commutateur POWER SELECT est réglé à la bonne position.

- Ⓐ\* : Si le contact de votre véhicule dispose d'une position accessoires.
- Ⓑ : Si le contact de votre véhicule ne dispose pas d'une position accessoires.

\* Ⓐ est la position pré-réglée par défaut.

## Lorsque le commutateur POWER SELECT est réglé à Ⓑ

Appuyez sur (POWER) du lecteur, afin de le mettre sous tension.

Le lecteur ne s'allume pas si vous appuyez sur (POWER) de la mini-télécommande.

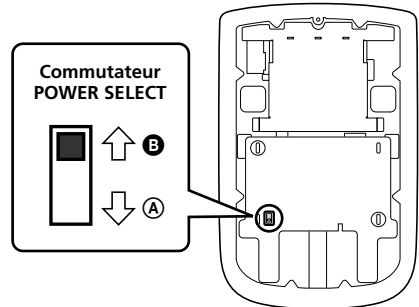

### Remarque

Assurez-vous de mettre le lecteur hors tension lorsque vous quittez votre véhicule.

Pour mettre le lecteur hors tension, procédez comme suit :

- Appuyez sur (POWER) du lecteur.
  - Appuyez sur (POWER) de la mini-télécommande.
- Si le lecteur est laissé sous tension, la batterie se déchargera.

## À propos de ce mode d'emploi

### Conventions

- Les instructions de ce mode d'emploi décrivent comment utiliser le lecteur et le casque stéréo sans fil.
- Les icônes ci-dessous sont utilisées dans ce mode d'emploi :

icônes	Signification
	Fonctions disponibles pour les DVD VIDEO ou les DVD-R/ DVD-RW en mode vidéo
	Fonctions disponibles pour les CD vidéo ou les CD-R/CD-RW au format CD vidéo
	Fonctions disponibles pour les CD musicaux ou les CD-R/CD-RW au format CD musical
	Fonctions disponibles pour des fichiers au format MP3 enregistrés sur des disques CD-ROM, CD-R, CD-RW et des « Memory Stick ».
	Fonctions disponibles pour des fichiers au format JPEG enregistrés sur des disques CD-ROM, CD-R, CD-RW et des « Memory Stick ».
	Fonctions disponibles pour des fichiers au format MPEG1 enregistrés sur « Memory Stick ».

## À propos des disques pouvant être lus par ce lecteur

Le lecteur peut lire les types de disques suivants :

- DVD
- DVD-R/DVD-RW
- CD vidéo
- CD audio
- CD-R/CD-RW

Type de disque	Symbole indiqué sur le disque	
DVD VIDEO		
CD vidéo		
CD audio		
CD audio		
Fichiers MP3/ Fichiers JPEG		
		

DVD VIDEO



CD vidéo



CD audio



Fichiers MP3/  
Fichiers JPEG



« DVD VIDEO », « DVD-R » et « DVD-RW » sont des marques commerciales.

Suite à la page suivante →

## Remarques sur les disques CD-R (CD enregistrables)/CD-RW (CD réinscriptibles)/DVD-R (DVD enregistrables)/DVD-RW (DVD réinscriptibles)

- En fonction de l'appareil utilisé pour l'enregistrement ou de l'état du disque, il est possible que ce lecteur ne puisse pas lire certains disques CD-R/CD-RW/DVD-R/DVD-RW.
- Le lecteur ne permet pas la lecture de disques CD-R/CD-RW/DVD-R/DVD-RW non finalisés\*.
- Le lecteur ne permet pas la lecture de disques CD-R ou CD-RW enregistrés en multisession.
- Vous pouvez lire des fichiers MP3/JPEG enregistrés sur des disques CD-ROM, CD-R et CD-RW.

\* Processus nécessaire pour qu'un disque CD-R ou CD-RW enregistré puisse être lu sur un lecteur CD audio.

### Code local des DVD que le lecteur peut lire

Un code local est imprimé à l'arrière du lecteur et ce dernier lit uniquement les DVD possédant des codes locaux identiques. Les DVD identifiés par le logo  peuvent également être lus sur ce lecteur.

Si vous tentez de lire un autre DVD, le message « REGION ERROR » apparaît à l'écran.

Suivant les DVD, l'indication du code local peut ne pas apparaître, même si la lecture du DVD est interdite par des limites de zone.

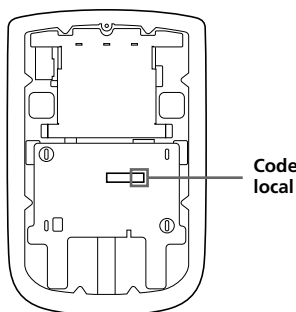

### Attention

- Le lecteur **NE PEUT PAS** lire les types de disques suivants.
  - DVD audio — DVD-RAM
  - DVD-ROM — CD-G
  - SVCD — CD-I
  - Photo-CD — VSD
  - Active-Audio (Données)
  - CD-Extra (Données)
  - CD mixte (Données)
  - CD-ROM (Données autres que des fichiers MP3/JPEG)
  - DVD-RW enregistré en mode VR
- Ce produit intègre une technologie de protection des droits d'auteur protégée par certains brevets américains, ainsi que par d'autres droits de propriété intellectuelle détenus par Macrovision Corporation et d'autres titulaires. L'utilisation de cette technologie de protection des droits d'auteur doit faire l'objet d'une autorisation de Macrovision Corporation et est exclusivement destinée à une diffusion privée et limitée, sauf autorisation contraire de Macrovision Corporation. Les opérations d'ingénierie inverse et le démontage sont interdits.

### Remarque sur la fonction PBC (contrôle de lecture)

Le lecteur est conforme aux versions 1,1 et 2,0 des normes de CD vidéo. Vous pouvez procéder à deux types de lecture suivant le type de disque.

Type de disque	Possibilités
CD vidéo sans fonctions PBC (disques version 1,1)	Lecture de vidéos (images animées) et de musique.
CD vidéo avec fonctions PBC (disques version 2,0)	<ul style="list-style-type: none"> <li>• Logiciel interactif avec écrans de menu s'affichant sur le moniteur (lecture PBC, page 26).</li> <li>• Fonctions de lecture vidéo.</li> <li>• Images fixes haute résolution elles sont contenues sur le disque.</li> </ul>



## Remarque sur les CD encodés au format DTS

Lors de la lecture de CD encodés au format DTS\*, des parasites trop importants sont perceptibles aux sorties stéréo analogiques. Pour éviter d'endommager le système audio, l'utilisateur doit prendre les précautions qui s'imposent lorsque les sorties stéréo analogiques du lecteur sont raccordées à un amplificateur. Pour bénéficier d'une lecture DTS Digital Surround™, un décodeur DTS Digital Surround™ à 5.1 canaux externe doit être raccordé à la sortie numérique du lecteur.

\* « DTS », « DTS Digital Surround » et « DTS Digital Out » sont des marques commerciales de Digital Theater Systems, Inc.

## Terminologie relative aux disques

### Structure d'un DVD

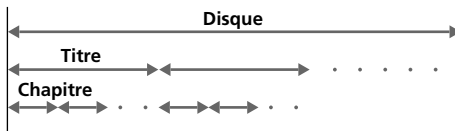

### Structure d'un CD audio ou CD vidéo

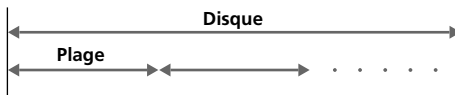

#### • Titre

La plus longue section d'une image ou d'un morceau de musique d'un DVD, par exemple, un film pour un logiciel vidéo ou un album pour un logiciel audio, etc.

#### • Chapitre

Sections d'une image ou d'un morceau de musique plus petites que des titres. Un titre est composé de plusieurs chapitres. Un numéro de chapitre est affecté à chaque chapitre, ce qui vous permet de repérer le chapitre de votre choix. Suivant les disques, il est possible qu'aucun chapitre ne soit enregistré.

#### • Plage

Sections d'une image ou d'un morceau de musique d'un CD audio ou vidéo. Un numéro de plage est affecté à chaque plage, ce qui vous permet de repérer la plage de votre choix.

#### • Scène

Sur un CD vidéo doté de fonctions PBC (contrôle de lecture), les écrans de menu, les images animées et les images fixes sont divisés en sections appelées « scènes ». Un numéro de scène est affecté à chaque scène, ce qui vous permet de repérer la scène de votre choix.

## Réinitialisation du lecteur

Avant d'utiliser le lecteur pour la première fois ou après avoir remplacé la batterie du véhicule ou modifié les raccordements, vous devez réinitialiser le lecteur.

Appuyez sur (RESET) avec un objet pointu, tel qu'un stylo à bille. L'utilisation d'une aiguille peut endommager le lecteur.

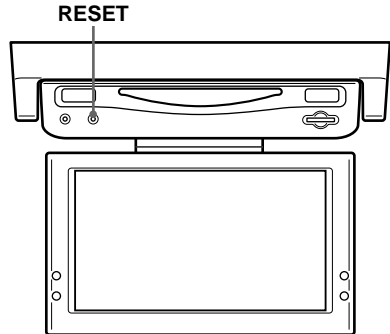

### Remarques

- Si vous appuyez sur (RESET), certains réglages précédents peuvent être perdus. En pareil cas, recommencez les réglages.
- Il faut environ 10 secondes au lecteur pour se réinitialiser après avoir appuyé sur (RESET). N'insérez pas de disque pendant cette période. Dans le cas contraire, il est possible que le lecteur ne se réinitialise par correctement.

# Emplacement des commandes

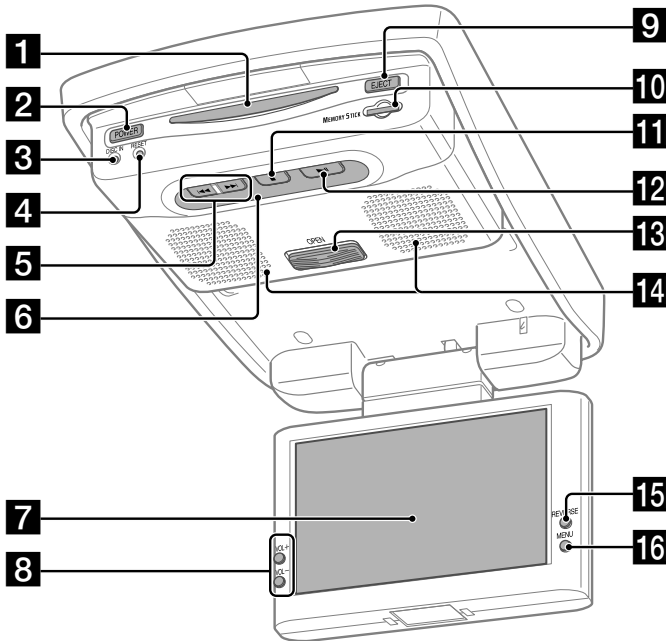

XVM-R90D

Pour plus de détails, reportez-vous aux pages indiquées.

**1** Fente d'insertion du disque

**2** Touche POWER (marche/arrêt)

13, 14, 19

Permet de mettre le lecteur sous et hors tension.

**3** Voyant DISC IN

Si un disque se trouve dans le lecteur, le voyant DISC IN est orange.

**4** Touche RESET 9

**5** Touches ◀◀ (précédent)/▶▶ (suivant) 20, 22

**6** Récepteur de signaux provenant de la mini-télécommande/Émetteur pour le casque sans fil

**7** Moniteur

**8** Touches VOL +/- 14, 15

Permettent d'augmenter ou de diminuer le volume ou encore de sélectionner un paramètre pendant l'utilisation du menu.

**9** Touche EJECT 20

Permet d'éjecter le disque du lecteur, même lorsque ce dernier est hors tension.

**10** Fente pour « Memory Stick » 21

**11** Touche ■ (arrêt) 20, 22

**12** Touche ▶|| (lecture/pause) 20, 22

**13** Touche OPEN 13

Faites coulisser cette touche pour ouvrir le moniteur.

**14** Haut-parleurs (gauche/droit)

**15** Touche REVERSE 13, 15

Permet de retourner les images et d'inverser la sortie des canaux audio.

**16** Touche MENU 15

Permet d'effectuer divers réglages de l'affichage, ainsi que le réglage de l'émetteur FM.

*Remarque*

Même si le lecteur est mis hors tension après avoir appuyé sur (POWER), il est possible d'éjecter un disque du lecteur ; il est toutefois impossible d'en insérer un.

## Mini-télécommande RM-X137

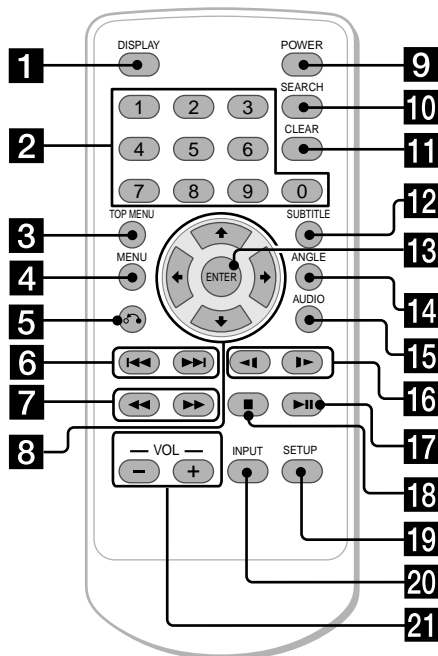

Pour plus de détails, reportez-vous aux pages indiquées.

- 1 Touche DISPLAY 22**  
Permet d'afficher les informations temporelles du disque.
- 2 Touches numériques (0 à 9) 19, 21, 26, 27**
- 3 Touche TOP MENU 24, 26**  
Permet d'afficher le menu principal d'un DVD enregistré.
- 4 Touche MENU 24**  
Permet d'afficher le menu d'un DVD enregistré ou d'activer/de désactiver le menu PBC (contrôle de lecture) d'un CD vidéo.
- 5 Touche ↶ (retour) 26**
- 6 Touches ◀◀/▶▶ (précédent/suivant) 19, 21, 26**
- 7 Touches ◀◀ (retour rapide)/▶▶ (avance rapide) 19, 21**
- 8 Touches ↑/→/↓/← 19, 21, 24, 27**
- 9 Touche POWER (marche/arrêt) 14, 19**  
Permet d'allumer et d'éteindre le lecteur.
- 10 Touche SEARCH 19**  
Permet de spécifier un point souhaité sur un disque par chapitre, titre ou plage.

**Les touches correspondantes de la mini-télécommande permettent de commander les mêmes fonctions que celles du lecteur.**

Les instructions de ce mode d'emploi décrivent comment utiliser le lecteur principalement à l'aide des touches de la mini-télécommande.

### Conseil

Pour obtenir des informations détaillées sur la façon de remplacer la pile, reportez-vous à la section « Remplacement de la pile au lithium » (page 38).

- 11 Touche CLEAR**
- 12 Touche SUBTITLE 23**  
Permet de changer la langue des sous-titres lors de la lecture d'un DVD.
- 13 Touche ENTER 19, 24, 27**  
Permet de valider un réglage.
- 14 Touche ANGLE 25**  
Permet de sélectionner les différents angles de vue d'une scène lors de la lecture d'un DVD.
- 15 Touche AUDIO 25, 26**  
Permet de modifier la sortie audio et la langue de la bande sonore.
- 16 Touches ◀ (retour lent)/▶ (avance lente) 19, 21**
- 17 Touche ▶|| (lecture/pause) 19, 21, 26**
- 18 Touche ■ (arrêt) 19, 21**
- 19 Touche SETUP 27**  
Permettent d'utiliser le menu.
- 20 Touche INPUT 14, 21**  
Permet de sélectionner la source d'entrée.
- 21 Touches VOL (-/+ ) 19**  
Permettent de régler le volume.

## Casque stéréo sans fil MDR-IF0140

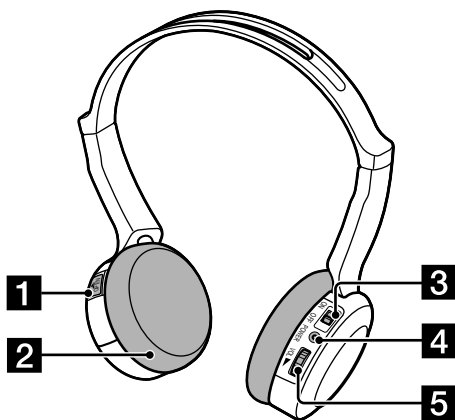

**1 Couvercle du compartiment de la pile 39**

Ouvrez-le pour insérer une pile.

**2 Coussinet 40**

Les coussinets peuvent être remplacés.

**3 Commutateur Power (ON/OFF) 18**

**4 Témoin POWER 18**

Lorsque le commutateur du casque est réglé sur ON, le témoin POWER s'allume en rouge.

**5 Molette de contrôle VOL. 18**

Permet de régler le volume de 0 à 10.

### Durée de la pile

Pile sèche AAA (1) fournie avec le casque.

Pile	Durée approximative en heures*1
Pile alcaline Sony LR03/AM-4 (N)	60 heures*2
Pile au manganèse Sony R03/UM-4 (NU)	28 heures*2

\*1 à 1 kHz, pour une sortie de 1 mW+1 mW

\*2 La durée mentionnée ci-dessus peut varier en fonction de la température ou des conditions d'utilisation.

#### Conseil

Pour obtenir des informations détaillées sur la façon de remplacer la pile, reportez-vous à la section « Remplacement de la pile » (page 39).

# Utilisation du moniteur

## Ouverture de l'écran du moniteur

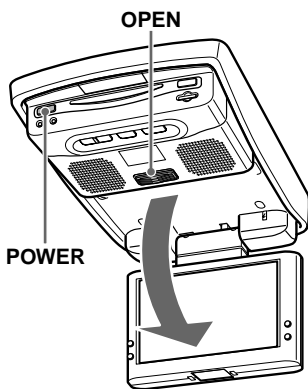

1 Faites coulisser **OPEN** sur l'avant du moniteur et ouvrez l'écran du moniteur.

2 Appuyez sur **POWER** pour mettre le lecteur sous tension.

### Conseil

Si votre voiture ne possède pas de position ACC (accessoires) au niveau du contact et que vous avez réglé le commutateur POWER SELECT à la position **B**, le lecteur ne se met pas sous tension lorsque vous appuyez sur **POWER** de la télécommande (page 6).

### Fermeture du boîtier du moniteur

Fermez le moniteur jusqu'au dé clic.

### Remarques

- Veillez à ne pas vous coincer les doigts dans le moniteur lors de la fermeture.
- N'insérez pas de corps étranger entre l'écran LCD et le boîtier lors de la fermeture.

## Ajustement de l'inclinaison horizontale et verticale

L'écran du moniteur peut être ajusté selon les angles indiqués.

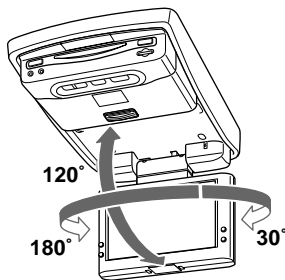

### Conseils

- Avant de refermer l'écran du moniteur, assurez-vous qu'il est tourné de façon à se trouver face au boîtier (vous entendrez un dé clic).
- Le moniteur mémorise le mode d'entrée que vous avez défini, même si vous le mettez hors tension.

### Position inversée de l'écran du moniteur

Vous pouvez refermer l'écran avec la surface LCD vers l'extérieur si vous le faites pivoter de 180 degrés, les images à l'écran peuvent alors être renversées en appuyant sur **REVERSE** du moniteur. À chaque pression sur **REVERSE** du moniteur, le mode d'inversion de l'écran est activé et désactivé.

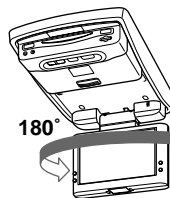

180°

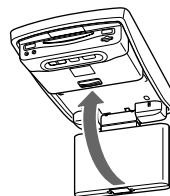

## Sélection de la source d'entrée

Vous pouvez sélectionner la source du moniteur.

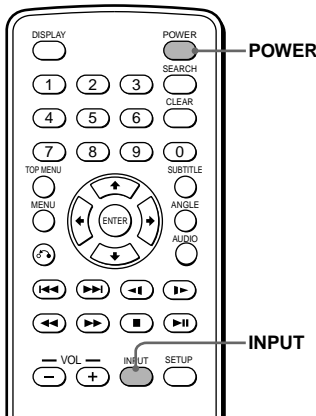

### 1 Appuyez sur **(POWER)** pour mettre le lecteur sous tension.

La source d'entrée courante (DVD) s'affiche pendant 5 secondes à l'écran.

### 2 Appuyez plusieurs fois sur **(INPUT)** pour sélectionner la source d'entrée.

À chaque pression sur **(INPUT)**, l'indication change comme suit :

**DVD ↔ VIDEO**

Veillez à modifier le réglage de la source d'entrée à « DVD » pour lire un disque ou un « Memory Stick » avec ce lecteur.

#### Remarque

Lors de la lecture d'un « Memory Stick », réglez la source d'entrée à « DVD ».

#### Conseil

Si votre voiture ne possède pas de position ACC (accessoires) au niveau du contact et que vous avez réglé le commutateur POWER SELECT à la position **B**, le lecteur ne se met pas sous tension lorsque vous appuyez sur **(POWER)** de la télécommande (page 6).

## Sélection du standard de téléviseur couleur

Le lecteur détecte le système couleur du signal vidéo reçu (NTSC ou PAL) et change automatiquement le réglage (mode auto). Effectuez les étapes ci-dessous pour modifier manuellement le réglage du système couleur pour le signal vidéo reçu.

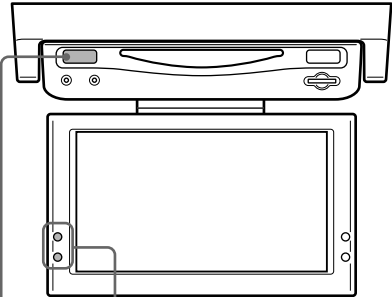

**POWER** **VOL +/-**

### 1 Appuyez sur **(POWER)** pour mettre le lecteur sous tension.

Le canal d'entrée courant (DVD) apparaît à l'écran pendant 5 secondes.

### 2 Appuyez plusieurs fois sur **(VOL)** (+) ou **(VOL)** (-) dans les 5 secondes pour sélectionner « NTSC » ou « PAL ».

#### Remarque

Si vous le changez manuellement, le réglage du standard couleur pour le signal vidéo reçu ne revient pas en mode auto, à moins que le lecteur soit mis hors tension ou que le réglage du canal d'entrée soit modifié. Par conséquent, lorsqu'il est réglé à « PAL », le DVD enregistré au standard NTSC ne peut pas être affiché sur le moniteur du lecteur à moins que vous ne mettiez le lecteur hors tension, puis que vous le rallumiez.

# Modification des réglages du lecteur et du moniteur

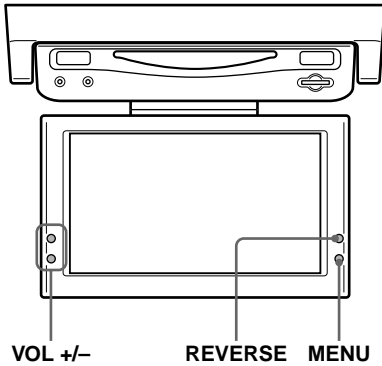

## Désactiver le son du lecteur émis via les haut-parleurs

- 1 Appuyez plusieurs fois sur **(MENU)** pour sélectionner « Speaker ».

À chaque pression sur **(MENU)**, l'écran de réglage change comme suit :

Speaker (Haut-parleur) → IR HP (HP IR)  
 → FM Modulator (Modulateur FM) →  
 Picture (Image) → Brightness  
 (Luminosité) → Color (Couleur) →  
 Hue (Teinte)\* → Dimmer (Atténuation)  
 → Video Adjust (Réglage vidéo) →  
 Mode (Mode) → Blue Back (Arrière-plan  
 bleu) → Menu Off (Arrêt menu)

\* L'indication « Hue » apparaît uniquement si le système couleur NTSC est sélectionné (page 14).

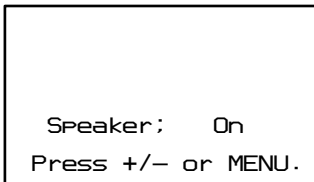

- 2 Appuyez sur **(VOL) (+)** ou **(VOL) (-)** pour sélectionner « off ».

## Pour désactiver le casque sans fil

- 1 Appuyez plusieurs fois sur **(MENU)** pour sélectionner « IR HP ».

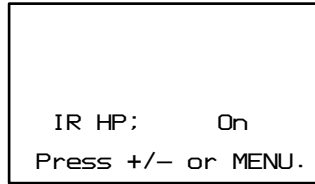

- 2 Appuyez sur **(VOL) (+)** ou **(VOL) (-)** pour sélectionner « off ».

## Configuration du modulateur FM

Lorsque vous utilisez le lecteur en voiture, vous pouvez transmettre les signaux audio vers la radio FM et émettre les signaux de la chaîne stéréo de la voiture. Exécutez la procédure ci-dessous pour mettre le modulateur FM sous ou hors tension et sélectionner la fréquence.

- 1 Appuyez plusieurs fois sur **(MENU)** pour sélectionner « FM Modulator ».

- 2 Appuyez sur **(VOL) (+)** ou **(VOL) (-)** pour sélectionner « Low », « Middle », « High » ou « Off ».

Sélectionnez le niveau de sortie du modulateur FM en fonction de la sensibilité d'entrée de l'autoradio stéréo.

- 3 Pour sélectionner la fréquence, appuyez sur **(REVERSE)**.

L'écran « Frequency » apparaît.

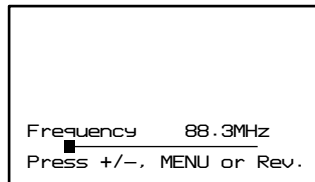

- 4 Appuyez sur **(VOL) (+)** ou **(VOL) (-)** pour sélectionner la fréquence.

La gamme de réglage est comprise entre 88,3 MHz et 89,9 MHz, par incréments de 0,2 MHz.

Suite à la page suivante →

### Remarques

- Si le niveau de sortie est réglé à « High » à l'étape 2, il est possible que vous entendiez des parasites.
- Si vous entendez des parasites en raison d'interférences avec les émissions FM locales, modifiez la fréquence de transmission FM.
- Si le modulateur FM est hors tension, vous ne pouvez pas modifier le réglage de la fréquence.

## Modification des réglages de l'écran

Vous pouvez ajuster les réglages de l'écran manuellement si vous avez des difficultés à voir l'écran de votre place.

**1** Appuyez plusieurs fois sur **(MENU)** pour sélectionner l'élément souhaité.

**2** Appuyez sur **(VOL) (+)** ou **(VOL) (-)** pour ajuster le réglage de votre choix.

Si « Picture » est sélectionné :

La valeur de réglage du paramètre sélectionné apparaît dans cette zone.

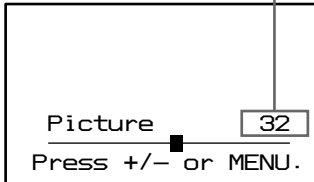

Appuyez sur **(VOL) (+)** : pour augmenter le contraste.

Appuyez sur **(VOL) (-)** : pour réduire le contraste.

Si « Brightness » est sélectionné :

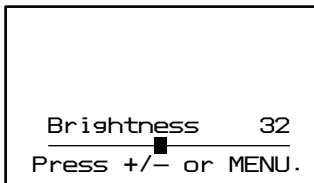

Appuyez sur **(VOL) (+)** : pour éclaircir l'image.

Appuyez sur **(VOL) (-)** : pour assombrir l'image.

Si « Color » est sélectionné :

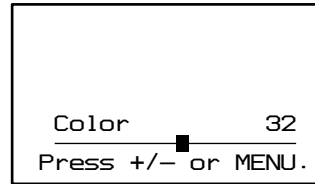

Appuyez sur **(VOL) (+)** : pour augmenter l'intensité des couleurs.

Appuyez sur **(VOL) (-)** : pour diminuer l'intensité des couleurs.

Si « Hue »\*1 est sélectionné :

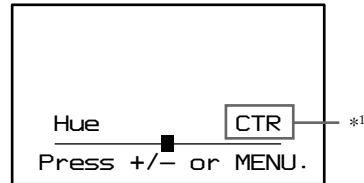

Appuyez sur **(VOL) (+)** : pour réduire la saturation.

Appuyez sur **(VOL) (-)** : pour augmenter la saturation.

\*1 « Hue » peut être réglé uniquement si le standard couleur NTSC est sélectionné.

\*2 « CTR » apparaît uniquement si -■- se situe au centre de la barre.

Si « Dimmer » est sélectionné :

Appuyez sur **(VOL) (+)** ou **(VOL) (-)** pour sélectionner « On ».

La luminosité de l'écran est réglée automatiquement.

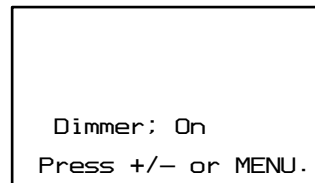

Si « Video Adjust » est sélectionné :

Appuyez sur **(VOL) (+)** ou **(VOL) (-)** pour sélectionner « Reset ».

Les réglages « Picture », « Brightness », « Color », « Hue » et « Dimmer » seront réinitialisés à leur niveau par défaut.

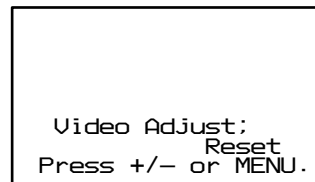



### Si « Mode » est sélectionné :

Le mode d'écran peut être réglé sur « Normal », « Full », « Zoom » ou « Wide ».

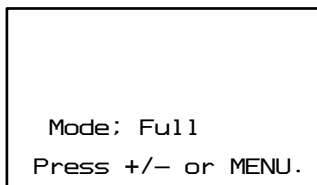

- « Normal »

Image avec un format d'écran de 4/3 (image normale).



- « Full »

Image avec un format d'écran de 4/3 agrandie vers les bords droit et gauche de l'écran.



- « Zoom »

Image avec un format d'écran de 4/3 agrandie vers les bords droit et gauche de l'écran et dont les parties excédentaires (en haut et en bas) sont rognées pour remplir l'écran.



- « Wide »

Image avec un format d'écran de 4/3 agrandie uniquement vers la droite et la gauche pour remplir l'écran.



### Si « Blue Back » est sélectionné :

Appuyez sur (VOL) (+) ou (VOL) (-) pour sélectionner « On ».

L'écran d'arrière-plan bleu apparaît lorsqu'aucun signal ou qu'un signal faible est capté. Si un signal vidéo faible continu est capté, l'arrière-plan bleu peut scintiller. En pareil cas, désactivez-le.

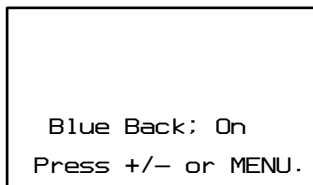

# Utilisation du casque

## Écoute avec le casque

### Avant l'écoute

- L'émetteur pour le casque sans fil se trouve sur le lecteur. Reportez-vous à l'emplacement des commandes du lecteur (page 10).
- Pour éviter toute lésion auditive, commencez par baisser le son.

### 1 Mettez le lecteur sous tension.

### 2 Réglez le commutateur d'alimentation à ON sur l'écouteur droit du casque.

Le casque est mis sous tension et le témoin POWER s'allume en rouge.

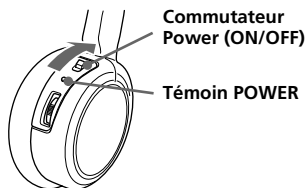

### 3 Mettez le casque.

Veillez à ce que l'écouteur de droite (R) soit bien sur votre oreille droite et l'écouteur de gauche (L) sur votre oreille gauche.

### 4 Démarrez la lecture sur le lecteur.

### 5 Tournez la molette de contrôle VOL pour ajuster le volume.

Si vous cachez les capteurs infrarouges du casque avec vos mains lorsque vous réglez le volume, la fonction d'atténuation du son est activée et le réglage du son devient impossible. Pour ajuster le volume, rapprochez-vous de l'émetteur du moniteur ou orientez les capteurs infrarouges de l'écouteur gauche vers l'émetteur du moniteur.

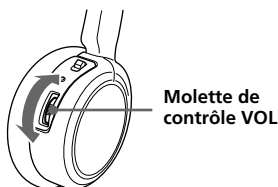

### Remarques

- Il est impossible de régler le volume du casque avec le lecteur ou la mini-télécommande. Utilisez la commande de volume du casque.
- Si vous prévoyez de ne pas utiliser le casque pendant une période prolongée, retirez la pile afin d'éviter tout dommage dû à une fuite de la pile ou à sa corrosion.
- Ne laissez pas le casque stéréo sans fil dans un endroit soumis à la lumière directe du soleil, à la chaleur ou à l'humidité. Il est recommandé d'utiliser le casque à une température comprise entre 5 °C et 35 °C (41 °F et 95 °F).
- Si le casque sans fil est utilisé en plein soleil, la sensibilité du récepteur infrarouge risque de diminuer et il pourrait en résulter une qualité moindre du son.
- Ne laissez pas tomber le casque, ne le cognez pas et ne le soumettez à aucun choc. Ceci pourrait l'endommager.
- Si vous laissez le casque en plein soleil, sur un tableau de bord, par exemple, il est possible que la pile fuie et explose et provoque des blessures.

### Le son est automatiquement atténué si les parasites augmentent — Fonction d'atténuation du son

Si un obstacle gêne les rayons infrarouges ou si le casque est utilisé en dehors de sa portée, les parasites augmentent et le son devient difficile à entendre. Pour éviter toute lésion auditive due à des parasites, cette fonction atténue le son dans le casque. Le son est automatiquement restauré lorsque vous vous rapprochez de l'émetteur ou que vous supprimez l'obstacle.

### Après l'écoute

Retirez le casque, puis mettez-le hors tension (des parasites peuvent se produire si vous éteignez le moniteur avant de retirer le casque).

# Divers modes de lecture

Ce chapitre décrit les diverses fonctions de lecture.

## Lecture d'un disque

**DVD VCD CD MP3 JPEG**

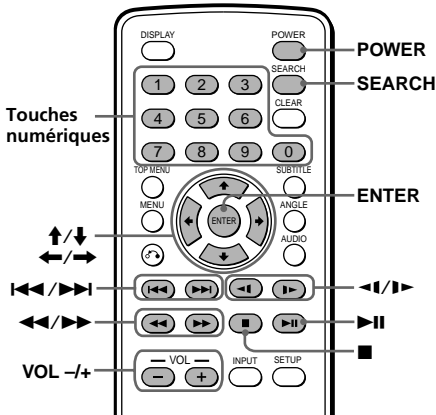

### 1 Appuyez sur **POWER** pour mettre le lecteur sous tension.

Le moniteur s'allume et la lumière verte de la touche POWER s'allume sur le lecteur.

### 2 Insérez le disque (étiquette vers le haut) dans le lecteur.

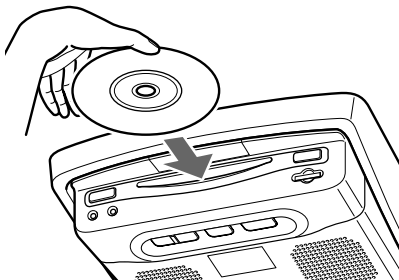

La lecture commence automatiquement. Si un disque se trouve déjà dans le lecteur ou si la lecture ne démarre pas automatiquement, appuyez sur **▶||** pour lancer la lecture.

Les fichiers JPEG sont affichés sous forme de diaporama.

Si l'écran de menu « SMART NAVI »

s'affiche, appuyez sur les touches

numériques ou sur les touches **↑/→/↓/←**

pour sélectionner le dossier ou fichier

souhaité (page 21) (MP3/JPEG uniquement).

### 3 Appuyez sur **VOL (+)** ou **VOL (-)** de la mini-télécommande pour régler le volume.

### Pour mettre le lecteur hors tension

Appuyez sur **POWER**, de sorte que la lumière verte de la touche POWER s'allume sur le lecteur.

#### Remarques

- Il est impossible de régler le volume du casque avec le lecteur ou la mini-télécommande. Utilisez la commande de volume du casque.
- Même si le lecteur est hors tension, il est possible d'éjecter un disque du lecteur mais il est impossible d'en insérer un.
- Lisez le mode d'emploi fourni avec le disque que vous voulez lire sur ce lecteur.
- Si vous lisez un disque de 8 cm (p. ex., un CD-single), veillez à l'insérer dans la zone centrale du lecteur de disque.
- Selon la méthode d'enregistrement du disque, un délai d'une minute ou plus peut s'écouler avant que la lecture ne commence.
- Selon l'état du disque, il se peut que sa lecture soit impossible (page 40).
- Un fichier MP3 dont le débit binaire est élevé, p. ex., 320 kbps, peut ne pas être lu correctement.
- Lorsque « SMART NAVI » est réglé à « NO MENU » (page 34), si la dernière plage ou le dernier fichier d'un disque audio CD/MP3/JPEG est terminé(e), la lecture reprend à la première plage ou au premier fichier.

Suite à la page suivante →

## Utilisation de la fonction de lecture

Pour	Action
Interrompre la lecture	Appuyez sur ■*1
Éjecter le disque	Appuyez sur (EJECT) du lecteur
Effectuer une pause	Appuyez sur ►  *2 Appuyez de nouveau pour reprendre la lecture
Passer au chapitre, à la page ou à la scène suivant (e)	Appuyez sur ►►
Revenir au chapitre à la page ou à la scène précédent (e)	Appuyez sur ◀◀
Effectuer une avance rapide/revenir rapidement en arrière	Appuyez sur ►► / ◀◀ en cours de lecture*3 *4
Effectuer une avance lente (DVD/CD vidéo uniquement)/Effectuer un retour lent (DVD uniquement)	Appuyez sur ►  / ◀  en cours de lecture*3 *4

\*1 Si la fonction de reprise de la lecture est activée, vous pouvez reprendre la lecture ultérieurement en appuyant sur ►||. Pour plus de détails, reportez-vous à la section « Reprise de la lecture » (page 20).

\*2 « PAUSE » s'affiche à l'écran.

\*3 Aucun son n'est émis pendant l'avance ou le retour rapide ni pendant l'avance ou le retour lent.

\*4 Un disque autre qu'un DVD revient en lecture normale à la fin de la lecture d'une plage ou d'un fichier MP3.

## Recherche directe d'un chapitre, d'un titre ou d'une plage

**1 En cours de lecture ou de pause, appuyez sur (SEARCH) pour afficher l'écran de recherche.**

• DVD

Lorsque vous appuyez sur ◀ ou ➡, l'écran de recherche bascule entre le titre et le chapitre.

• CD vidéo (uniquement lorsque la fonction PBC est désactivée)/CD audio  
L'écran de recherche de plage apparaît.

**2 Appuyez sur les touches numériques pour saisir le numéro de chapitre, de titre ou de plage souhaité.**

**3 Appuyez sur (ENTER).**

*Remarque*

Vous ne pouvez pas choisir « 0 » comme numéro.

## Reprise de la lecture

**1 En cours de lecture appuyez sur ■ pour arrêter la lecture.**

L'appareil mémorise l'endroit où la lecture est arrêtée.

- DVD, CD vidéo et CD audio  
« PRESS PLAY TO CONTINUE » clignote sur l'écran.

**2 Appuyez sur ►|| pour lancer la lecture.**

Lorsque la reprise de la lecture est activée, la lecture reprend à l'endroit où vous l'avez arrêtée. Si la reprise de la lecture est désactivée, la lecture reprend à partir du début.

• MP3

Si la fonction de reprise de lecture est activée, la lecture commence au début du fichier MP3 (plage) pendant lequel vous avez arrêté la lecture.

### Remarques

- Lors de la lecture d'un « Memory Stick », la fonction de reprise de la lecture est désactivée. Même lors de la lecture d'un disque, la fonction de reprise de la lecture est désactivée si un « Memory Stick » est inséré dans le lecteur.
- Pour désactiver la fonction de reprise de lecture, appuyez de nouveau sur ■ lorsque la lecture est arrêtée ou éjectez le disque du lecteur.
- Le lecteur mémorise le point auquel vous avez arrêté la lecture pour le disque encore placé dans le lecteur.
- La fonction de reprise de lecture est désactivée : — lorsque le disque est éjecté.
- Si la fonction de reprise de lecture est activée pendant l'avance rapide ou lente ou le retour rapide ou lent, la lecture normale reprend lorsque vous appuyez sur ►||.

## Lecture de fichiers MP3/JPEG/MPEG1\* avec l'écran de menu

Si vous avez réglé « SMART NAVI » à « WITH MENU » (page 34) et que vous lancez la lecture de supports contenant des fichiers MP3/JPEG/MPEG1\*, l'écran de menu pour les noms de dossiers et de fichiers MP3/JPEG/MPEG1\* s'affiche. Vous pouvez facilement effectuer une recherche du fichier MP3/JPEG/MPEG1\* souhaité sur l'écran de menu « SMART NAVI ».

### 1 Insérez un support contenant des fichiers MP3/JPEG/MPEG1\* dans le lecteur.

Le menu « SMART NAVI » s'affiche.

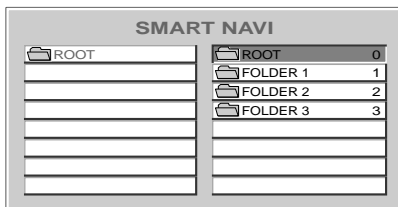

### 2 Appuyez sur les touches numériques pour sélectionner le dossier souhaité.

Les touches  $\uparrow/\rightarrow/\downarrow/\leftarrow$  permettent également de sélectionner le dossier souhaité.

Si vous sélectionnez le dossier 1, les noms de fichiers MP3/JPEG/MPEG1\* dans le dossier 1 apparaissent.

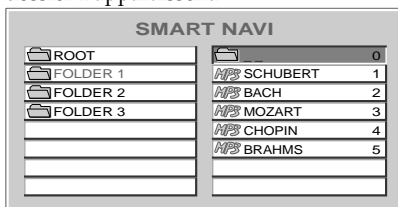

### 3 Appuyez sur les touches numériques pour sélectionner le fichier MP3/JPEG/MPEG1\* souhaité.

Les touches  $\uparrow/\rightarrow/\downarrow/\leftarrow$  permettent également de sélectionner le fichier MP3/JPEG/MPEG1\* souhaité.

La lecture commence.

Pour désactiver l'écran de menu pour les fichiers MP3/JPEG/MPEG1\*, réglez « SMART NAVI » à « NO MENU » (page 34).

\* Uniquement lors de la lecture d'un « Memory Stick ».

#### Remarques

- Pour désactiver la fonction de reprise de lecture, appuyez de nouveau sur  $\blacksquare$  lorsque la lecture est arrêtée ou éjectez le disque du lecteur.
- Il se peut que la lecture de certains fichiers MPEG1 ne s'effectue pas correctement à cause de la façon dont il ont été enregistrés.

## Lecture d'un « Memory Stick » MP3 JPEG MPEG1

Vous pouvez lire les fichiers MP3/JPEG/MPEG1 d'un « Memory Stick ».

#### Remarques

- L'utilisation de « Memory Stick Duo » et de « Memory Stick PRO » n'est pas possible.
- La lecture de données nécessitant les fonctions MagicGate n'est pas possible.
- Il se peut que la lecture de certains fichiers MPEG1 ne s'effectue pas correctement à cause de la façon dont il ont été enregistrés.

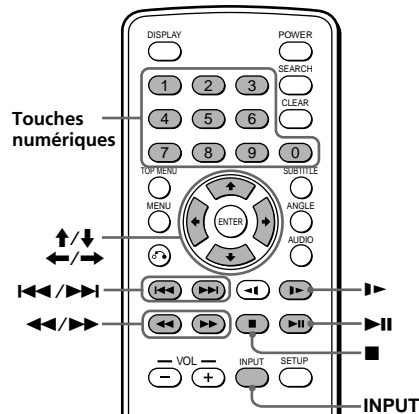

### 1 Insérez un « Memory Stick » dans le lecteur jusqu'à ce qu'il s'encliquette.

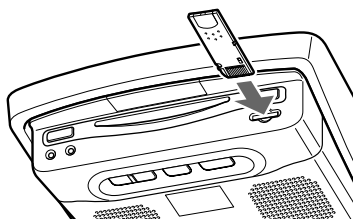

### 2 Appuyez plusieurs fois sur (INPUT) pour sélectionner « DVD ».

La lecture démarre automatiquement.

Les fichiers JPEG sont affichés sous forme de diaporama.

Si l'écran de menu « SMART NAVI » s'affiche, appuyez sur les touches numériques ou sur les touches  $\uparrow/\rightarrow/\downarrow/\leftarrow$  pour sélectionner le dossier ou fichier souhaité (page 21).

### Remarque

Selon la méthode d'enregistrement utilisée et la taille des données, le démarrage de la lecture de la première plage ou du premier fichier peut prendre un certain temps.

### Pour éjecter le « Memory Stick »

Enfoncez brièvement le « Memory Stick », puis retirez-le.

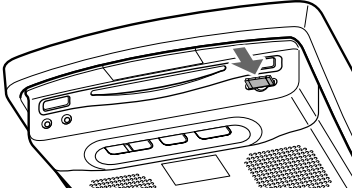

### Remarques

- Insérez le « Memory Stick » dans le bon sens.
- Ne retirez pas le « Memory Stick » en forçant.

### Utilisation de la fonction de lecture

Pour	Action
Interrompre la lecture	Appuyez sur ■
Faire une pause	Appuyez sur ►  *1
Passer au fichier suivant	Appuyez sur ►►
Revenir au fichier précédent	Appuyez sur  ◄◄
Effectuer une avance rapide/revenir rapidement en arrière (MP3/MPEG1 uniquement)	Appuyez sur ►►/◄◄ en cours de lecture*2*3
Effectuer une avance lente (MPEG1 uniquement)	Appuyez sur ►► en cours de lecture*2*3

\*1 « PAUSE » s'affiche à l'écran.

\*2 Aucun son n'est émis pendant l'avance ou le retour rapide ni pendant le retour lent.

\*3 Le « Memory Stick » revient en lecture normale à la fin du fichier MP3/MPEG1.

## Affichage du temps de lecture

**DVD VCD CD MP3 JPEG**

Vous pouvez afficher le temps écoulé et la durée restante des DVD, CD vidéo et CD audio.

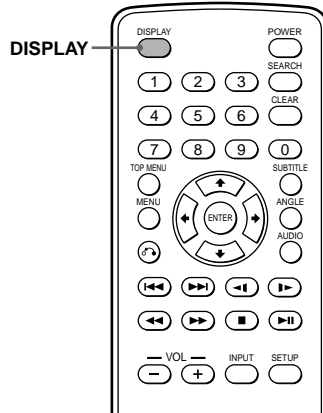

### En cours de lecture, appuyez sur DISPLAY.

Le temps écoulé et la durée restante s'affichent dans le coin supérieur gauche. À chaque pression sur DISPLAY, le mode d'affichage change dans l'ordre suivant :

#### • DVD

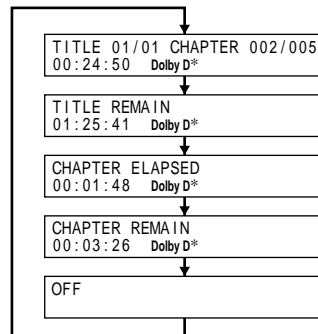

\* Le format de la source audio (Dolby D, DTS ou LPCM) peut s'afficher.

- CD vidéo (lorsque la fonction PBC (contrôle de lecture) est réglée à OFF)/CD

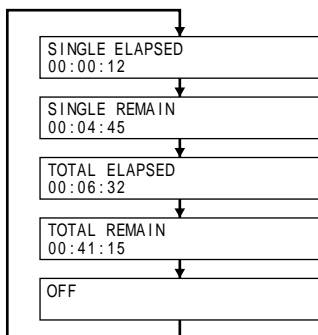

## Modification de la langue des sous-titres

Certains DVD ont des sous-titres enregistrés en une ou plusieurs langues. Vous pouvez activer ou désactiver la fonction des sous-titres ou changer la langue des sous-titres sur ces DVD.

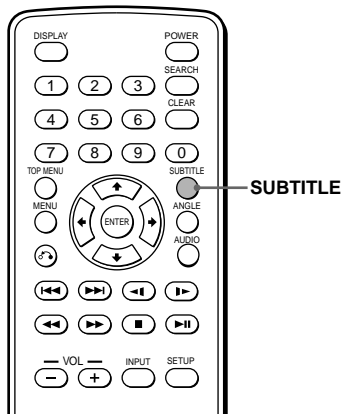

**En cours de lecture, appuyez sur** (SUBTITLE).

La langue des sous-titres s'affiche dans le coin supérieur gauche.

**Exemple : affichage d'une langue de sous-titres**

**SUBTITLE 02/32 : ENGLISH**

À chaque pression sur (SUBTITLE), la langue sélectionnée dans la liste des langues de sous-titrage enregistrée sur le disque change.

Lorsque la fenêtre d'affichage du code de langue s'affiche, saisissez le code de langue correspondant à la langue souhaitée (page 48).

### Remarques

- Vous avez aussi la possibilité de changer la langue des sous-titres en modifiant la configuration.\* Reportez-vous à la section « Affichage des sous-titres du DVD – SUBTITLE » (page 31).
- \* Vous pouvez passer à une langue de sous-titres spécifique à l'aide du menu de configuration uniquement si la langue est présente sur le disque et sur l'écran de configuration.
- Si vous souhaitez cacher les sous-titres, appuyez plusieurs fois sur (SUBTITLE) pour sélectionner « OFF ».
- Cette fonction varie ou peut être inopérante, suivant le DVD.

## Utilisation d'un menu DVD



Avec certains DVD, vous pouvez utiliser le menu d'origine comme le menu des titres ou le menu DVD. Vous pouvez choisir votre scène ou chanson préférée en sélectionnant les titres des chansons et des scènes au cours de la lecture d'un DVD. En sélectionnant un menu DVD, vous pouvez sélectionner un élément, la langue des sous-titres, la langue de la bande sonore, etc.. Le contenu des menus des titres et des DVD varie selon les DVD. Il est possible que certains DVD ne possèdent pas de menus enregistrés.

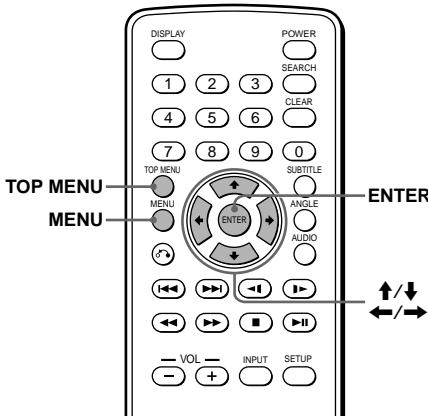

## Utilisation de la touche MENU

Certains DVD disposent d'un menu plus complet qui inclut les langues de la bande sonore, les langues des sous-titres, les titres et les chapitres, etc..

### 1 En cours de lecture d'un DVD, appuyez sur (MENU).

Le menu DVD apparaît.

### 2 Appuyez sur ↑/→/↓/← pour sélectionner l'élément souhaité.

### 3 Appuyez sur (ENTER).

Si des écrans de sélection supplémentaires apparaissent, répétez les étapes 2 et 3.

#### Remarques

- Certains DVD ne disposent pas de menu DVD et sur d'autres, le contenu du menu DVD et du menu de titres sont identiques.
- Sur certains DVD, le « DVD Menu » peut être remplacé par « MENU ».
- Sur certains DVD, « Appuyez sur ENTER » peut être remplacé par « Appuyez sur SELECT » à l'étape 3.
- Le contenu du menu DVD varie selon les DVD.
- Lisez le mode d'emploi fourni avec le DVD.

## Utilisation de la touche TOP MENU

Certains DVD disposent d'un menu de titres. À partir du menu de titres, vous pouvez sélectionner un titre à lire. Les titres représentent les sections les plus longues d'une image ou d'un morceau de musique sur un DVD, p. ex., un film ou un album pour un logiciel audio, etc.. La touche TOP MENU permet d'afficher l'écran de menu initial.

### 1 En cours de lecture d'un DVD, appuyez sur (TOP MENU).

Le menu principal (titres) s'affiche.

\* Le contenu du menu principal varie selon les DVD.

### 2 Appuyez sur ↑/→/↓/← pour sélectionner le titre souhaité.

### 3 Appuyez sur (ENTER).

La lecture du titre que vous avez sélectionné commence.



## Modification de la langue de la bande sonore

Certains DVD permettent d'effectuer un choix parmi plusieurs langues de bande sonore.

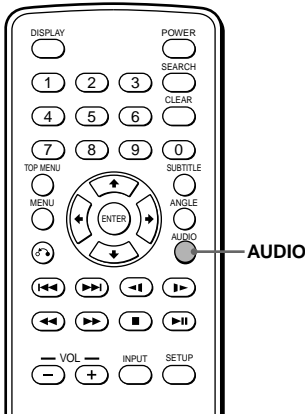

En cours de lecture, appuyez plusieurs fois sur **AUDIO** pour sélectionner la langue de la bande sonore souhaitée. La langue de la bande sonore utilisée est affichée dans le coin supérieur gauche.  
**Exemple : affichage d'une langue de bande sonore**

AUDIO 1/2: Dolby D 5.1 ENGLISH

Le format de la source audio (Dolby D, DTS ou LPCM) peut s'afficher.

Lorsque la fenêtre d'affichage du code de langue s'affiche, saisissez le code de langue correspondant à la langue souhaitée (page 48). Lorsque la même langue est affichée au moins deux fois, le DVD est enregistré en format audio multiple.

### Remarques

- Vous pouvez changer la langue de la bande sonore uniquement si plusieurs langues de bande sonore sont enregistrées sur le DVD.
- Vous pouvez également changer la langue de la bande sonore à l'aide du menu DVD (page 24) ou de l'écran de configuration\* (page 30).  
 \* Vous pouvez passer à une langue de bande sonore spécifique à l'aide de l'écran de configuration, uniquement si la langue est présente sur le disque et sur l'écran de configuration.
- Cette fonction varie ou peut être inopérante, suivant le DVD.

## Changement des angles de vue

Certains DVD permettent d'effectuer un choix parmi plusieurs angles de vue pour certaines scènes. Si « ANGLE MARK » est réglé à « ON » (page 28), un message s'affiche pendant 3 secondes lorsque la scène marquée est atteinte. Si « ANGLE MARK » n'est pas réglé à « ON », le message ne s'affiche pas lorsque la scène est atteinte.

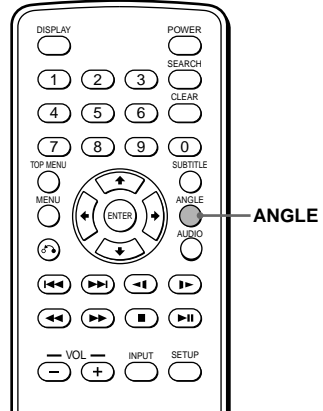

- 1 En cours de lecture d'un DVD sur lequel plusieurs angles de vue différents sont enregistrés, appuyez sur **ANGLE** lorsqu'un message s'affiche.

Le numéro de l'angle sélectionné s'affiche dans le coin supérieur droit.

- 2 Appuyez plusieurs fois sur **ANGLE** pour sélectionner votre numéro d'angle préféré, pendant que le numéro d'angle est affiché.

À chaque pression sur **ANGLE**, le numéro d'angle change.



Le numéro d'angle de vue sélectionné / Le nombre total d'angles de vue multiples pouvant être sélectionnés

### Remarques

- Vous pouvez changer l'angle uniquement si plusieurs angles de vue sont enregistrés sur le DVD.
- Le nombre total d'angles de vue enregistrés diffère en fonction du DVD et de la scène.
- Vous pouvez uniquement changer d'angle en cours de lecture normale. Vous ne pouvez pas changer d'angle en cours de lecture rapide vers l'avant ou vers l'arrière.
- Lorsque la scène sélectionnée disposant de plusieurs angles de vue s'affiche, l'angle passe automatiquement au numéro d'angle sélectionné à l'étape 2.
- Cette fonction varie ou peut être inopérante, suivant le DVD.

## Modification de la sortie audio **VCD** **CD**

Vous pouvez sélectionner la sortie audio à partir de « STEREO », « L-MONO », « R-MONO » ou « MIX-MONO » en cours de lecture d'un CD vidéo ou d'un CD audio.

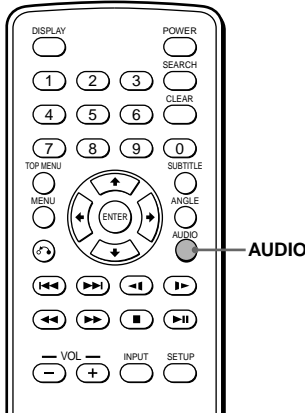

### 1 En cours de lecture, appuyez sur **AUDIO**.

Le type de sortie utilisé est affiché dans le coin supérieur gauche.

**Exemple : affichage d'un type de sortie audio**

**L-MONO**

### 2 Appuyez sur **AUDIO** pour sélectionner la sortie audio souhaitée à partir de « STEREO », « L-MONO », « R-MONO » ou « MIX-MONO » pendant que le type de sortie audio est affiché.

À chaque pression sur **AUDIO**, le type de sortie change.

## Utilisation de la fonction **PBC** (contrôle de lecture)

**VCD**

En cours de lecture d'un CD vidéo compatible PBC, vous pouvez afficher le menu PBC et sélectionner le réglage souhaité à partir du menu.

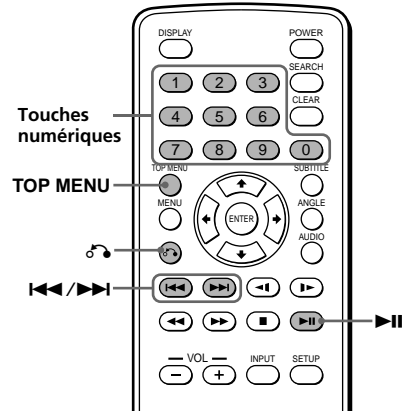

### 1 Insérez un CD vidéo, puis appuyez plusieurs fois sur **TOP MENU** pour sélectionner « PBC ON ».

En fonction du CD vidéo, il est possible que le menu PBC s'affiche automatiquement après l'insertion d'un CD vidéo.

À chaque pression sur **TOP MENU**, la fonction de menu PBC est activée ou désactivée.

### 2 Appuyez sur **▶▶**.

Le menu PBC s'affiche.

### 3 Pendant que l'écran de menu PBC est affiché ;

— appuyez sur les touches numériques pour sélectionner le numéro du réglage souhaité.

— appuyez sur **◀◀/▶▶** pour passer à la page précédente/suivante.

Les fonctions des touches varient ou peuvent être inopérantes, suivant le CD vidéo.

#### Remarques

- Pour afficher le menu PBC en cours de lecture d'un CD vidéo, appuyez plusieurs fois sur **TOP MENU** pour sélectionner « PBC ON », puis appuyez sur **▶▶**.
- En cours de lecture d'un CD vidéo réglé à « PBC ON », appuyez sur les touches numériques ou sur **◀◀/▶▶** pour désactiver la fonction. Le menu PBC ne s'affiche pas, mais la lecture de l'élément sélectionné commence.
- En cours de lecture d'un CD vidéo réglé sur « PBC ON », appuyez sur **↶** (retour) pour afficher le menu PBC.
- Les menus PBC diffèrent en fonction du CD vidéo. Lisez le mode d'emploi fourni avec le CD vidéo.

# Modification de la configuration

Vous pouvez configurer et régler le lecteur à l'aide du menu de configuration à l'écran. La plupart des réglages doivent être effectués lors de la première utilisation du lecteur.

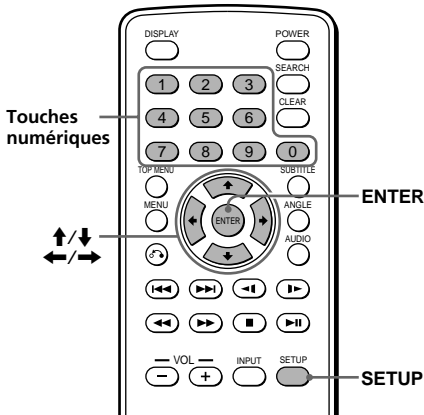

- Appuyez plusieurs fois sur ↑ ou ↓ pour sélectionner « GENERAL SETUP », puis appuyez sur (ENTER).
- Appuyez plusieurs fois sur ↑ ou ↓ pour sélectionner « TV DISPLAY », puis appuyez sur →.

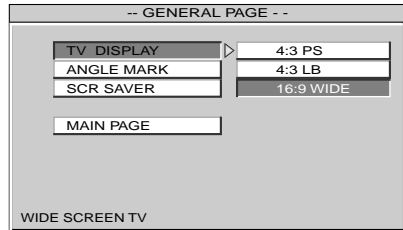

- Appuyez plusieurs fois sur ↑ ou ↓ pour sélectionner « 4:3 PS », « 4:3 LB » ou « 16:9 WIDE ».
- Appuyez sur (ENTER).

Pour revenir à l'écran de lecture normal, appuyez à n'importe quel moment sur (SETUP).

### Remarque

Pour revenir à la page principale de configuration, appuyez plusieurs fois sur ↑/↓/← pour sélectionner « MAIN PAGE », puis appuyez sur (ENTER).

## Modification du format de l'écran du téléviseur

### — TV SCREEN

Lorsque vous raccordez le lecteur à un téléviseur pour regarder un DVD à l'écran du téléviseur, effectuez ce réglage en fonction du type de ce dernier.

- Appuyez sur (SETUP).  
La page d'accueil de configuration s'affiche. « PREFERENCES » est disponible uniquement en arrêt de lecture.

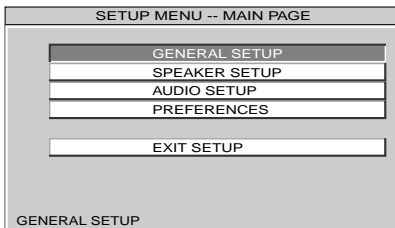

# Affichage du message d'angles multiples

— ANGLE MARK 

Si plusieurs angles de vue (angles multiples) sont enregistrés pour une scène sur le DVD et que vous avez réglé « ANGLE MARK » à « ON », un message s'affiche lorsque cette scène est atteinte.

- 1 Appuyez sur **(SETUP)**.  
La page d'accueil de configuration s'affiche.
- 2 Appuyez plusieurs fois sur **↑** ou **↓** pour sélectionner « GENERAL SETUP », puis appuyez sur **(ENTER)**.
- 3 Appuyez plusieurs fois sur **↑** ou **↓** pour sélectionner « ANGLE MARK », puis appuyez sur **→**.

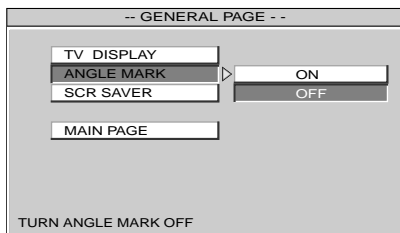

- 4 Appuyez plusieurs fois sur **↑** ou **↓** pour sélectionner « ON ».
- 5 Appuyez sur **(ENTER)**.  
« ANGLE MARK ON » s'affiche dans le coin inférieur gauche du moniteur.

Pour désactiver le message d'angles multiples, sélectionnez « OFF » à l'étape 4.

Pour revenir à l'écran de lecture normal, appuyez à n'importe quel moment sur **(SETUP)**.

**Remarque**  
Pour revenir à la page principale de configuration, appuyez plusieurs fois sur **↑/↓/←** pour sélectionner « MAIN PAGE », puis appuyez sur **(ENTER)**.

# Réglage de l'économiseur d'écran

— SCR SAVER

Si « SCR SAVER » est réglé à « ON », l'image d'économiseur d'écran s'affiche lorsque vous laissez le lecteur en mode de pause ou d'arrêt pendant plus de 15 minutes. L'économiseur d'écran permet d'éviter que le moniteur ne soit endommagé.

- 1 Appuyez sur **(SETUP)**.  
La page d'accueil de configuration s'affiche.
- 2 Appuyez plusieurs fois sur **↑** ou **↓** pour sélectionner « GENERAL SETUP », puis appuyez sur **(ENTER)**.
- 3 Appuyez plusieurs fois sur **↑** ou **↓** pour sélectionner « SCR SAVER », puis appuyez sur **→**.

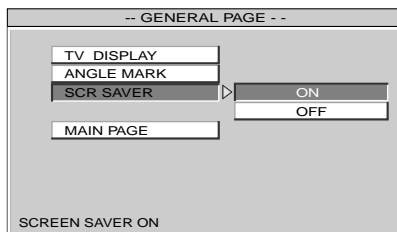

- 4 Appuyez plusieurs fois sur **↑** ou **↓** pour sélectionner « ON ».
- 5 Appuyez sur **(ENTER)**.

Pour désactiver l'économiseur d'écran, sélectionnez « OFF » à l'étape 4.

Pour revenir à l'écran de lecture normal, appuyez à n'importe quel moment sur **(SETUP)**.

**Remarque**  
Pour revenir à la page principale de configuration, appuyez plusieurs fois sur **↑/↓/←** pour sélectionner « MAIN PAGE », puis appuyez sur **(ENTER)**.

## Sélection du mode de haut-parleur — SPEAKER SETUP



Vous pouvez régler le mode de haut-parleur à « LT-RT » ou à « STEREO ». La fonction de mixage aval est utilisée pour créer des signaux stéréo (2 canaux) provenant de plus de 5 signaux numériques séparés dans une source.

**LT-RT** : mode de mixage aval similaire à celui d'un cinéma.

**STEREO** : mode de mixage aval stéréo.

**1** Appuyez sur **(SETUP)**.  
La page d'accueil de configuration s'affiche.

**2** Appuyez plusieurs fois sur **↑** ou **↓** pour sélectionner « **SPEAKER SETUP** », puis appuyez sur **(ENTER)**.

**3** Appuyez plusieurs fois sur **↑** ou **↓** pour sélectionner « **DOWNMIX** », puis appuyez sur **→**.

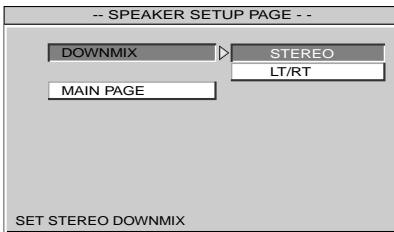

**4** Appuyez plusieurs fois sur **↑** ou **↓** pour sélectionner « **STEREO** » ou « **LT/RT** ».

**5** Appuyez sur **(ENTER)**.  
« **LT/RT DOWNMIX** » s'affiche dans le coin inférieur gauche de l'écran, par exemple si vous sélectionnez « **LT/RT** » à l'étape 4.

Pour revenir à l'écran de lecture normal, appuyez à n'importe quel moment sur **(SETUP)**.

### Remarque

Pour revenir à la page principale de configuration, appuyez plusieurs fois sur **↑/↓/←** pour sélectionner « **MAIN PAGE** », puis appuyez sur **(ENTER)**.

## Sélection du mode de sortie audio — AUDIO OUT

Vous pouvez régler le mode de sortie audio à « S/PDIF/RAW » ou à « S/PDIF/PCM ». S/PDIF (interface numérique de Sony et Philips) est un format normalisé de fichier de transfert audio. S/PDIF permet le transfert des données audio. Cependant, la qualité du signal peut diminuer.

**S/PDIF/RAW** : permet d'émettre les données audio d'origine au format S/PDIF.

**S/PDIF/PCM** : permet d'émettre l'échantillonnage des données audio d'origine au format S/PDIF.

**1** Appuyez sur **(SETUP)**.  
La page d'accueil de configuration s'affiche.

**2** Appuyez plusieurs fois sur **↑** ou **↓** pour sélectionner « **AUDIO SETUP** », puis appuyez sur **(ENTER)**.

**3** Appuyez plusieurs fois sur **↑** ou **↓** pour sélectionner « **AUDIO OUT** », puis appuyez sur **→**.

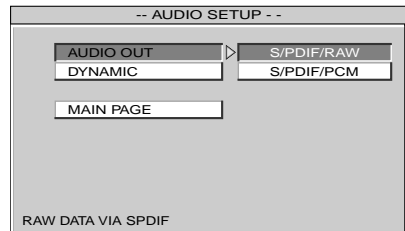

**4** Appuyez plusieurs fois sur **↑** ou **↓** pour sélectionner « **S/PDIF/RAW** » ou « **S/PDIF/PCM** ».

**5** Appuyez sur **(ENTER)**.  
« **S/PDIF/RAW OUTPUT** » s'affiche dans le coin inférieur gauche de l'écran, par exemple si vous sélectionnez « **S/PDIF/RAW** » à l'étape 4.

Pour revenir à l'écran de lecture normal, appuyez à n'importe quel moment sur **(SETUP)**.

### Remarque

Pour revenir à la page principale de configuration, appuyez plusieurs fois sur **↑/↓/←** pour sélectionner « **MAIN PAGE** », puis appuyez sur **(ENTER)**.

## Sélection du réglage de compression du son

— DYNAMIC

Vous pouvez sélectionner le réglage de compression du son. Si vous réglez DYNAMIC à « OFF » et que vous visionnez un film très animé, vous pouvez profiter du son dynamique à son niveau optimal. Cependant, par exemple, si le son est trop dynamique et trop fort pour permettre l'écoute de sons faibles, tels que les voix humaines, essayez de régler la plage dynamique.

- 1 Appuyez sur (SETUP).  
La page d'accueil de configuration s'affiche.
- 2 Appuyez plusieurs fois sur ↑ ou ↓ pour sélectionner « AUDIO SETUP », puis appuyez sur (ENTER).
- 3 Appuyez plusieurs fois sur ↑ ou ↓ pour sélectionner « DYNAMIC », puis appuyez sur →.

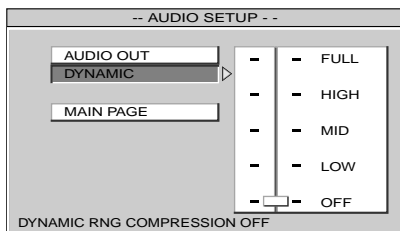

- 4 Appuyez plusieurs fois sur ↑ ou ↓ pour sélectionner « FULL », « HIGH », « MID » ou « LOW ».
- 5 Appuyez sur (ENTER).

Pour désactiver la plage dynamique du volume sonore, sélectionnez « OFF » à l'étape 4.

Pour revenir à l'écran de lecture normal, appuyez à n'importe quel moment sur (SETUP).

### Remarque

Pour revenir à la page principale de configuration, appuyez plusieurs fois sur ↑/↓/← pour sélectionner « MAIN PAGE », puis appuyez sur (ENTER).

## Sélection de la langue de la bande sonore du DVD

— AUDIO

Certains DVD permettent d'effectuer un choix parmi plusieurs langues de bande sonore.

- 1 Appuyez sur (SETUP) pendant un arrêt de lecture.  
La page d'accueil de configuration s'affiche.
- 2 Appuyez plusieurs fois sur ↑ ou ↓ pour sélectionner « PREFERENCES », puis appuyez sur (ENTER).
- 3 Appuyez plusieurs fois sur ↑ ou ↓ pour sélectionner « AUDIO », puis appuyez sur →.

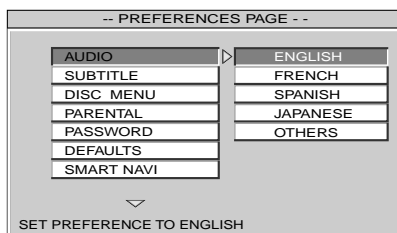

- 4 Appuyez plusieurs fois sur ↑ ou ↓ pour sélectionner la langue souhaitée « ENGLISH », « FRENCH », « SPANISH » ou « JAPANESE ».

Si vous sélectionnez « OTHERS », sélectionnez un code de langue à partir de la « Liste des codes de langue » (page 48) et saisissez-le.

- 5 Appuyez sur (ENTER).  
« PREFERENCE SET TO ENGLISH » s'affiche dans le coin inférieur gauche de l'écran, par exemple si vous sélectionnez « ENGLISH » à l'étape 4.

Pour revenir à l'écran de lecture normal, appuyez à n'importe quel moment sur (SETUP).

### Remarques

- Pour revenir à la page principale de configuration, appuyez plusieurs fois sur ↑/↓/← pour sélectionner « MAIN PAGE », puis appuyez sur (ENTER).
- En fonction du DVD utilisé, une autre langue peut être activée automatiquement, sans tenir compte du réglage de la langue souhaitée.

## Affichage des sous-titres du DVD — SUBTITLE

Si des sous-titres ont été enregistrés sur les disques, vous pouvez les changer, les activer ou les désactiver lorsque vous arrêtez la lecture ou lorsque le disque est éjecté.

- 1 Appuyez sur **(SETUP)**.  
La page d'accueil de configuration s'affiche.
- 2 Appuyez plusieurs fois sur **↑** ou **↓** pour sélectionner « **PREFERENCES** », puis appuyez sur **(ENTER)**.
- 3 Appuyez plusieurs fois sur **↑** ou **↓** pour sélectionner « **SUBTITLE** », puis appuyez sur **→**.

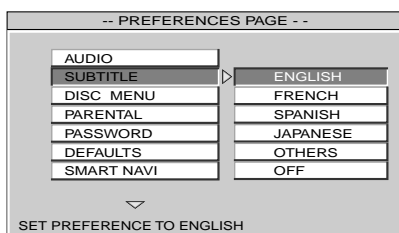

- 4 Appuyez plusieurs fois sur **↑** ou **↓** pour sélectionner la langue souhaitée « **ENGLISH** », « **FRENCH** », « **SPANISH** » ou « **JAPANESE** ».  
Si vous sélectionnez « **OTHERS** », sélectionnez un code de langue à partir de la « Liste des codes de langue » (page 48) et saisissez-le.

- 5 Appuyez sur **(ENTER)**.  
« **PREFERENCE SET TO ENGLISH** » s'affiche dans le coin inférieur gauche de l'écran, par exemple si vous sélectionnez « **ENGLISH** » à l'étape 4.

Pour désactiver le sous-titrage, sélectionnez « **OFF** » à l'étape 4.

Pour revenir à l'écran de lecture normal, appuyez à n'importe quel moment sur **(SETUP)**.

### Remarques

- Pour revenir à la page principale de configuration, appuyez plusieurs fois sur **↑/↓/←** pour sélectionner « **MAIN PAGE** », puis appuyez sur **(ENTER)**.
- En fonction du DVD utilisé, une autre langue peut être activée automatiquement, sans tenir compte du réglage de la langue souhaitée.

## Sélection de la langue du menu DVD — DISC MENU

Vous pouvez sélectionner la langue d'affichage pour le menu DVD.

- 1 Appuyez sur **(SETUP)**.  
La page d'accueil de configuration s'affiche.
- 2 Appuyez plusieurs fois sur **↑** ou **↓** pour sélectionner « **PREFERENCES** », puis appuyez sur **(ENTER)**.
- 3 Appuyez plusieurs fois sur **↑** ou **↓** pour sélectionner « **DISC MENU** », puis appuyez sur **→**.

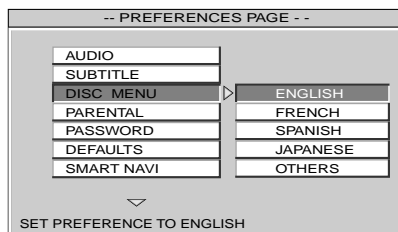

- 4 Appuyez plusieurs fois sur **↑** ou **↓** pour sélectionner la langue souhaitée parmi « **ENGLISH** », « **FRENCH** », « **SPANISH** » ou « **JAPANESE** ».  
Si vous sélectionnez « **OTHERS** », sélectionnez un code de langue à partir de la « Liste des codes de langue » (page 48) et saisissez-le.

- 5 Appuyez sur **(ENTER)**.  
« **PREFERENCE SET TO ENGLISH** » s'affiche dans le coin inférieur gauche de l'écran, par exemple si vous sélectionnez « **ENGLISH** » à l'étape 4.

Pour revenir à l'écran de lecture normal, appuyez à n'importe quel moment sur **(SETUP)**.

### Remarques

- Pour revenir à la page principale de configuration, appuyez plusieurs fois sur **↑/↓/←** pour sélectionner « **MAIN PAGE** », puis appuyez sur **(ENTER)**.
- En fonction du DVD utilisé, une autre langue peut être activée automatiquement, sans tenir compte du réglage de la langue souhaitée.

# Préparation du réglage initial de contrôle parental

La lecture de certains DVD peut être limitée suivant un niveau prédéterminé, tel que l'âge des spectateurs. La fonction de contrôle parental vous permet de fixer un niveau de limitation de la lecture. Lorsque vous utilisez l'appareil pour la première fois, réglez un mot de passe et un niveau de contrôle parental, tel qu'indiqué ci-dessous.

## Réglage du mot de passe

- 1 Appuyez sur **(SETUP)**.  
La page d'accueil de configuration s'affiche.
- 2 Appuyez plusieurs fois sur **↑** ou **↓** pour sélectionner « PREFERENCES », puis appuyez sur **(ENTER)**.
- 3 Appuyez plusieurs fois sur **↑** ou **↓** pour sélectionner « PASSWORD », puis appuyez sur **→**.

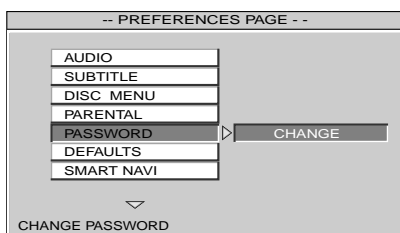

- 4 Appuyez sur **(ENTER)**.  
L'écran de configuration pour le réglage de votre mot de passe s'affiche.

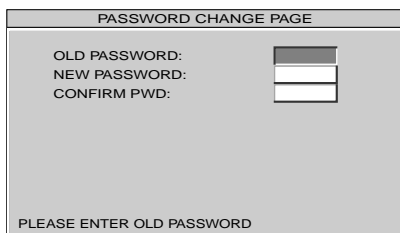

- 5 Appuyez sur les touches numériques pour saisir 5370 sous « OLD PASSWORD ».

- 6 Appuyez sur les touches numériques pour saisir le numéro à 4 chiffres souhaité sous « NEW PASSWORD ».
- 7 Appuyez sur les touches numériques pour saisir de nouveau votre mot de passe\* (le même numéro à 4 chiffres qu'à l'étape 6) sous « CONFIRM PWD ».  
\* Si le mot de passe saisi est erroné, appuyez sur **(ENTER)**. Tous les numéros sont effacés.
- 8 Appuyez sur **(ENTER)**.

## Sélection du réglage de contrôle parental souhaité — PARENTAL

- 1 Appuyez sur **(SETUP)**.  
La page d'accueil de configuration s'affiche.
- 2 Appuyez plusieurs fois sur **↑** ou **↓** pour sélectionner « PREFERENCES », puis appuyez sur **(ENTER)**.
- 3 Appuyez plusieurs fois sur **↑** ou **↓** pour sélectionner « PARENTAL », puis appuyez sur **→**.

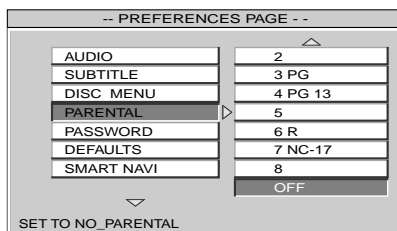

- 4 Appuyez plusieurs fois sur **↑** ou **↓** pour sélectionner « 1 G », « 2 », « 3 PG », « 4 PG 13 », « 5 », « 6 R », « 7 NC-17 », « 8 » ou « OFF ».
- 5 Appuyez sur **(ENTER)**.  
L'écran de saisie du mot de passe s'affiche.
- 6 Appuyez sur les touches numériques pour saisir votre mot de passe à 4 chiffres.  
Le réglage de contrôle parental est terminé.

### Remarque

Si vous avez oublié votre mot de passe à 4 chiffres enregistré, appuyez sur 5370.



Consultez le tableau suivant. Les niveaux de contrôle parental du tableau sont basés sur le système de classement de la MPAA (Motion Picture Association of America). Si vous réglez le lecteur au niveau « 4 » par exemple, les DVD dont les niveaux sont établis à « 5 », « 6 » ou « 7 » ne peuvent pas être lus.

Cet lecteur	Système de classement de la MPAA
« OFF* »	
« 8 »	
« 7 »	« NC-17 » : Interdit aux personnes de 17 ans et moins
« 6 »	« R » : Visionnage restreint
« 5 »	« — » :
« 4 »	« PG 13 » : Mise en garde adressée aux parents
« 3 »	« PG » : Accord parental souhaité
« 2 »	« — » :
« 1 »	« G » : Tout public

\* Si vous sélectionnez le niveau « OFF », vous pouvez lire tous les disques.

## Modification de votre mot de passe

### — PASSWORD

Vous pouvez changer ici votre mot de passe pour le réglage de contrôle parental. Suivez les étapes indiquées ci-dessous.

- 1 Appuyez sur **(SETUP)**.  
La page d'accueil de configuration s'affiche.
- 2 Appuyez plusieurs fois sur **↑** ou **↓** pour sélectionner « PREFERENCES », puis appuyez sur **(ENTER)**.
- 3 Appuyez plusieurs fois sur **↑** ou **↓** pour sélectionner « PASSWORD », puis appuyez sur **→**.

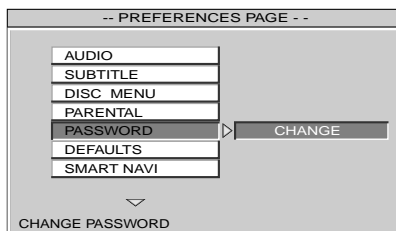

- 4 Appuyez sur **→** pour sélectionner « CHANGE », puis appuyez sur **(ENTER)**.
- 5 Appuyez sur les touches numériques pour saisir votre ancien mot de passe, votre nouveau mot de passe, puis une seconde fois le nouveau mot de passe pour le confirmer.

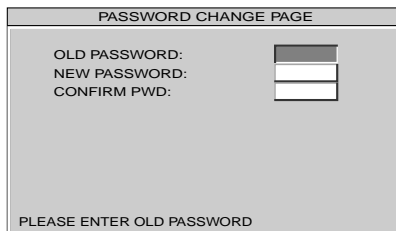

- 6 Appuyez sur **(ENTER)**.

Pour revenir à l'écran de lecture normal, appuyez à n'importe quel moment sur **(SETUP)**.

#### Remarque

Si vous avez oublié votre mot de passe à 4 chiffres enregistré, appuyez sur 5370.

# Retour aux réglages par défaut du lecteur

## — DEFAULTS

Vous pouvez ramener les réglages du lecteur à leurs valeurs par défaut, à part le mot de passe (pages 32 et 33) et le contrôle parental (page 32). Suivez les étapes indiquées ci-dessous.

- 1 Appuyez sur **(SETUP)**.  
La page d'accueil de configuration s'affiche.
- 2 Appuyez plusieurs fois sur **↑** ou **↓** pour sélectionner « **PREFERENCES** », puis appuyez sur **(ENTER)**.
- 3 Appuyez plusieurs fois sur **↑** ou **↓** pour sélectionner « **DEFAULTS** », puis appuyez sur **→**.

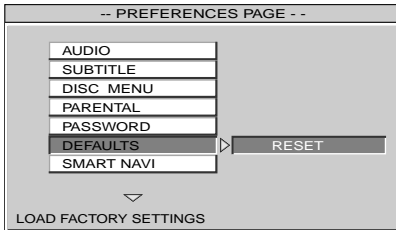

- 4 Appuyez sur **→** pour sélectionner « **RESET** ».
- 5 Appuyez sur **(ENTER)**.  
« **FACTORY SETTINGS LOADED** » s'affiche dans le coin inférieur gauche de l'écran.

Pour revenir à l'écran de lecture normal, appuyez à n'importe quel moment sur **(SETUP)**.

**Remarque**  
Pour revenir à la page principale de configuration, appuyez plusieurs fois sur **↑/↓/←** pour sélectionner « **MAIN PAGE** », puis appuyez sur **(ENTER)**.

# Réglage de l'affichage du menu pour les fichiers MP3/JPEG/MPEG1\*

## — SMART NAVI **MP3 JPEG MPEG1**

Si vous avez réglé « **SMART NAVI** » à « **WITH MENU** » et que vous lancez la lecture d'un CD contenant des fichiers MP3/JPEG/MPEG1\*, l'écran de menu pour les noms de dossiers et de fichiers MP3/JPEG/MPEG1\* s'affiche. Vous pouvez facilement effectuer une recherche du fichier MP3/JPEG/MPEG1\* souhaité sur l'écran de menu « **SMART NAVI** ».

- 1 Appuyez sur **(SETUP)**.  
La page d'accueil de configuration s'affiche.
- 2 Appuyez plusieurs fois sur **↑** ou **↓** pour sélectionner « **PREFERENCES** », puis appuyez sur **(ENTER)**.
- 3 Appuyez plusieurs fois sur **↑** ou **↓** pour sélectionner « **SMART NAVI** », puis appuyez sur **→**.

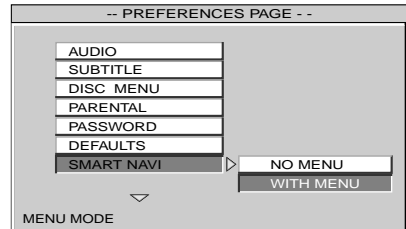

- 4 Appuyez sur **→** pour sélectionner « **WITH MENU** ».
- 5 Appuyez sur **(ENTER)**.  
« **WITH MENU** » s'affiche dans le coin inférieur gauche de l'écran.

Pour désactiver l'écran de menu pour les fichiers MP3/JPEG/MPEG1\*, sélectionnez « **NO MENU** » à l'étape 4.

Pour revenir à l'écran de lecture normal, appuyez à n'importe quel moment sur **(SETUP)**.

\* Uniquement lors de la lecture d'un « **Memory Stick** ».

### Remarques

- Pour revenir à la page principale de configuration, appuyez plusieurs fois sur **↑/↓/←** pour sélectionner « **MAIN PAGE** », puis appuyez sur **(ENTER)**.
- Il se peut que la lecture de certains fichiers MPEG1 ne s'effectue pas correctement à cause de la façon dont ils ont été enregistrés.

# Connexions

## Schéma d'installation

Demandez à un technicien qualifié d'installer l'appareil en se reportant au schéma d'installation.

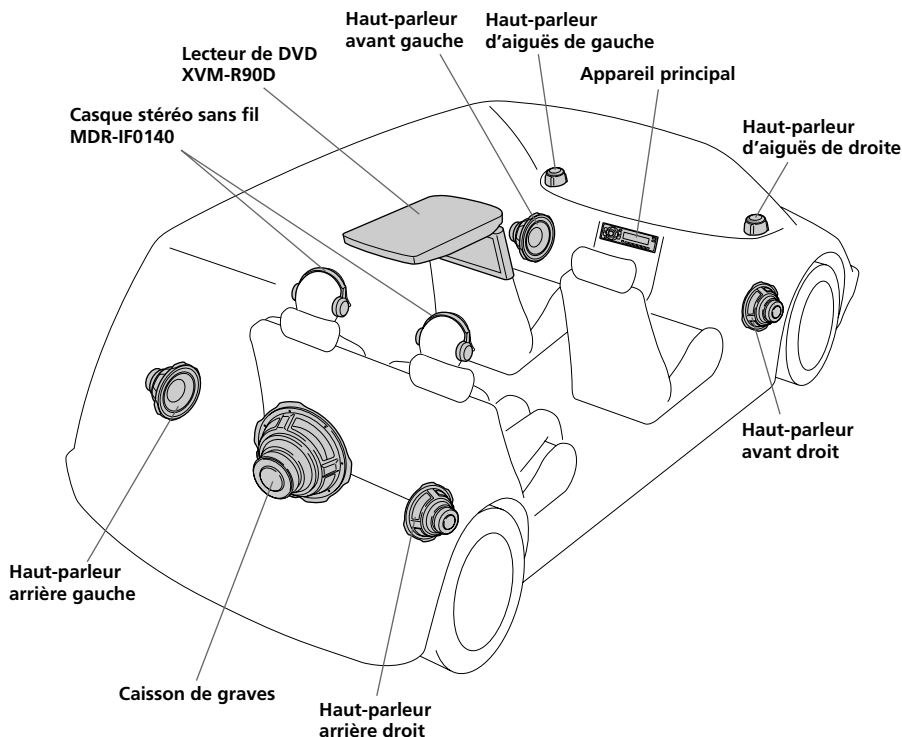

Fixez solidement tous ces éléments au châssis du véhicule, afin d'éviter qu'ils ne bougent pendant que le véhicule est en mouvement.

### Remarque

Tous les équipements autres que le lecteur de DVD et les deux casques stéréo sans fil sont en option.

**Remarques sur les endroits où ne pas placer la console PS one™**

**N'installez pas la PS one™ :**

- sur un tableau de bord ou à un endroit exposé aux rayons directs du soleil ;
- près d'une source de rayonnements magnétiques, telle que des aimants, des haut-parleurs, un téléviseur et/ou un moniteur ;
- sur une surface non stable ou non plane ;
- à un emplacement soumis à des vibrations excessives ;
- dans un endroit exposé à la poussière ;
- dans un endroit mal aéré ou trop humide ;
- dans un endroit soumis à des variations de températures extrêmes (en dessous de 5°C (41°F) ou au-dessus de 35°C (95°F)).

Reportez-vous au mode d'emploi fourni avec la console PS one™.

« PS one » est une marque de Sony Computer Entertainment Inc.

# Schéma de connexion

Reportez-vous au schéma pour effectuer un raccordement correct.

## Remarque

Réglez le commutateur **POWER SELECT** avant de procéder à l'installation (page 6).

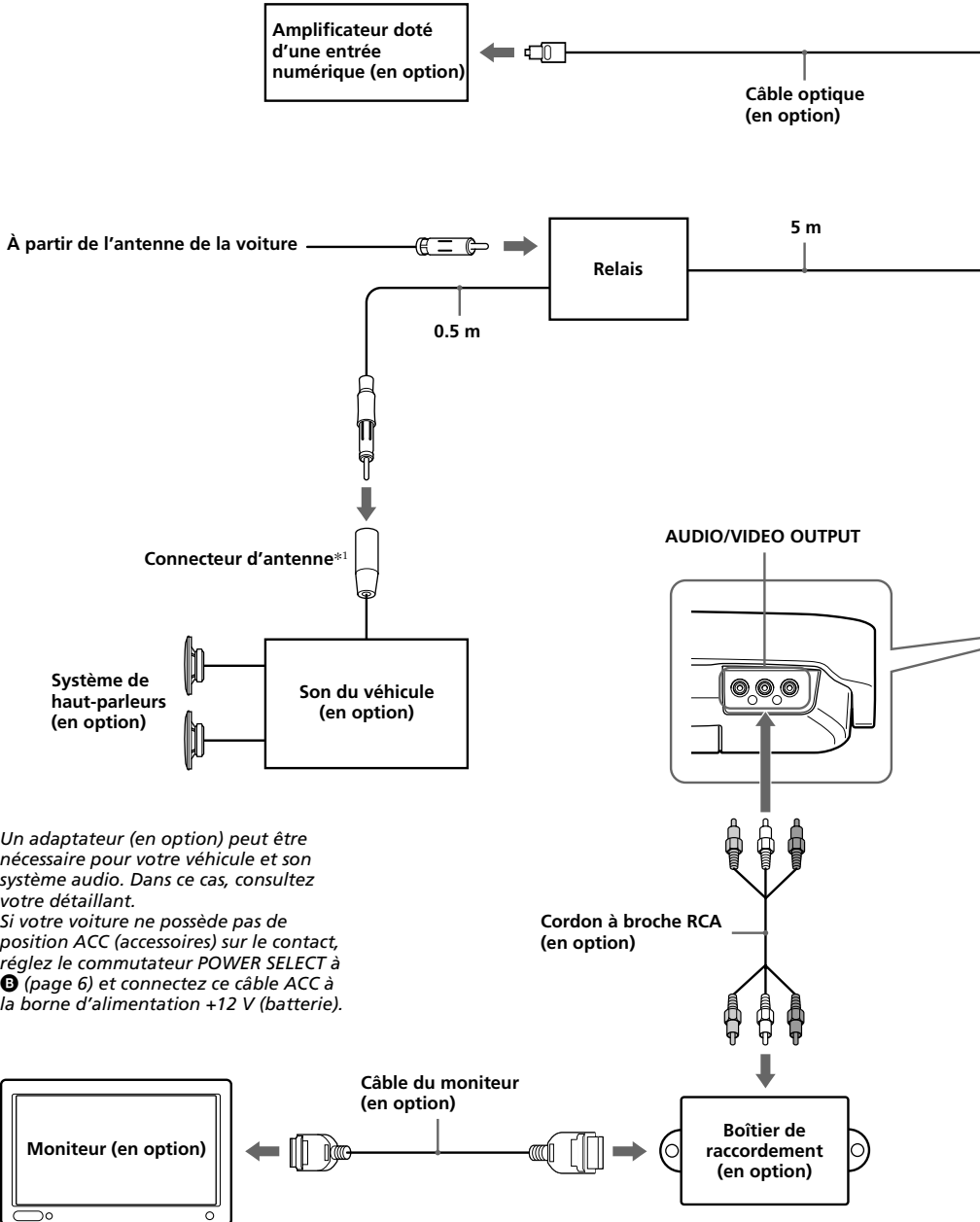

\*1 Un adaptateur (en option) peut être nécessaire pour votre véhicule et son système audio. Dans ce cas, consultez votre détaillant.

\*2 Si votre voiture ne possède pas de position ACC (accessoires) sur le contact, réglez le commutateur **POWER SELECT** à **B** (page 6) et connectez ce câble ACC à la borne d'alimentation +12 V (batterie).

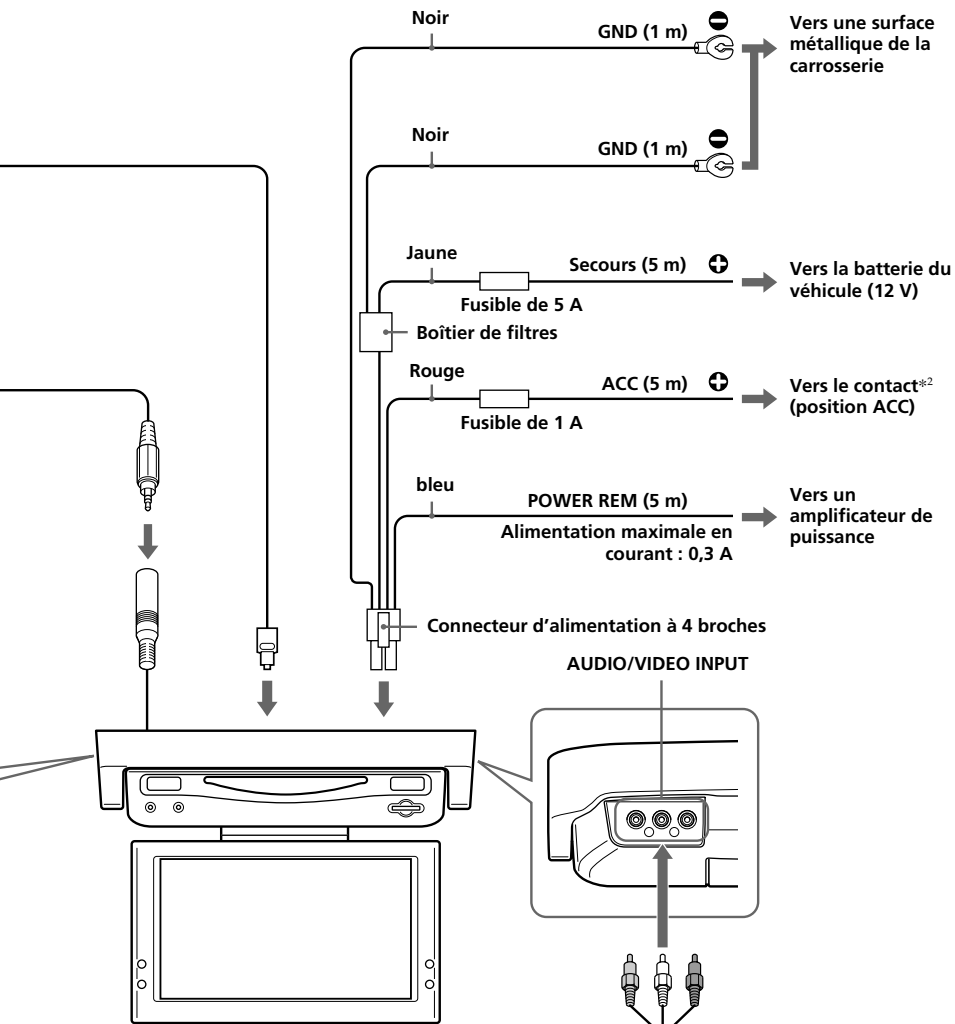

**Précautions relatives à la PS one™**

- Fixez solidement la PS one™ dans un endroit sûr.
- Pour votre sécurité, n'utilisez pas la PS one™ en conduisant.
- Vérifiez que la tension de fonctionnement de la PS one™ est de 7,5 V. L'utilisation de la PS one™ sous une autre tension peut entraîner un problème de fonctionnement ou endommager la PS one™.

Reportez-vous au mode d'emploi fourni avec la console PS one™.

« PS one » est une marque de Sony Computer Entertainment Inc.

# Informations complémentaires

## Entretien

### Remplacement du fusible

Lorsque vous remplacez le fusible, veillez à utiliser un fusible dont la capacité en ampères correspond à celle indiquée sur le fusible d'origine. Si le fusible fond, vérifiez le branchement de l'alimentation et remplacez le fusible. Si le fusible fond de nouveau après avoir été remplacé, cela peut révéler une défaillance interne de l'appareil. Dans ce cas, consultez le détaillant Sony le plus près de chez vous.

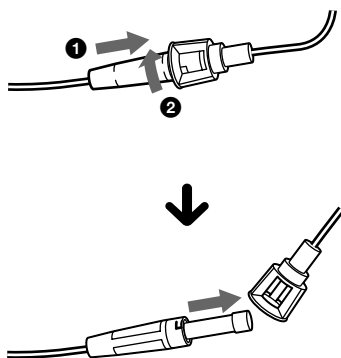

### Avertissement

Ne jamais utiliser de fusible dont la capacité en ampères dépasse celle du fusible fourni, cela pourrait endommager l'appareil.

### Mini-télécommande

#### Remplacement de la pile au lithium

Lorsque la pile est faible, la portée de la mini-télécommande diminue. Remplacer la pile par une nouvelle pile CR2025 au lithium. L'utilisation de tout autre type de pile peut entraîner un risque d'incendie ou d'explosion.

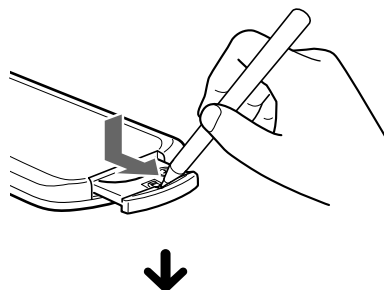

Côté + vers le haut

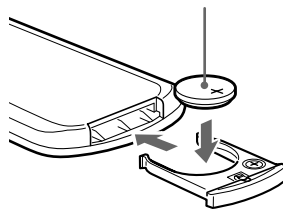

#### Remarques sur la pile au lithium

- Tenir la pile au lithium hors de portée des enfants. En cas d'ingestion de la pile, consulter immédiatement un médecin.
- Essuyer la pile avec un chiffon sec pour assurer un bon contact.
- Veiller à respecter la polarité lors de l'installation de la pile.
- Ne pas tenir les piles avec des pinces métalliques, cela pourrait provoquer un court circuit.

#### AVERTISSEMENT

La pile peut exploser en cas d'utilisation inappropriée.  
Ne pas recharger la pile, ne pas la démonter et ne pas la jeter au feu.

## Casque stéréo sans fil

### Remplacement de la pile

Lorsque la pile est faible, l'indicateur POWER est peu lumineux ou le son se déforme ou est parasité. Remplacez la pile par une neuve dès que possible.

#### 1 Ouvrez le couvercle (▲ OPEN) de l'écouteur de gauche.

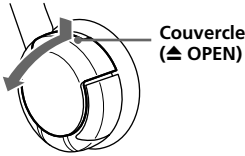

#### 2 Insérez la pile sèche AAA dans le compartiment prévu à cet effet en faisant correspondre la borne ⊕ de la pile avec le repère ⊕ du compartiment.

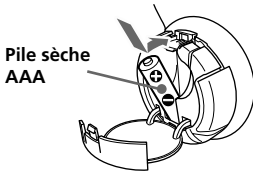

#### 3 Refermez le couvercle (▲ OPEN).

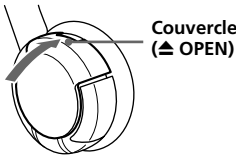

### Remarques sur la pile

- Ne rechargez pas la pile sèche.
- Ne transportez pas la pile sèche avec des pièces ou d'autres objets métalliques. Ceci pourrait générer de la chaleur si les bornes positives et négatives de la pile venaient à entrer en contact avec ceux-ci.
- Si vous prévoyez de ne pas utiliser le casque pendant une période prolongée, retirez la pile afin d'éviter tout dommage dû à une fuite de la pile ou à sa corrosion.
- Ne retirez pas l'étiquette apposée.
- N'abîmez pas l'enveloppe.
- Ne l'échappez pas et ne la soumettez pas à des chocs.
- Ne soudez pas les bornes.
- Ne la laissez pas dans un endroit extrêmement chaud ou humide.
- Si vous rangez la pile ou si vous la jetez, isolez la borne avec de la bande adhésive.
- Gardez la pile à l'abri de l'eau.

Suite à la page suivante →

## Remplacement des coussinets

Les coussinets peuvent être remplacés. S'ils se salissent ou s'usent, remplacez-les ainsi qu'il est illustré ci-dessous.

Ces coussinets ne sont pas disponibles dans le commerce. Vous pouvez les commander dans le magasin où vous avez acheté ce système ou auprès de votre détaillant Sony le plus proche.

### 1 Retirez l'ancien coussinet en tirant dessus.

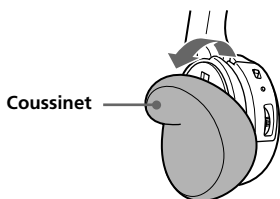

### 2 Installez le nouveau autour de l'écouteur.



## Remarques sur le casque afin de prévenir toute lésion auditive

Évitez d'utiliser le casque à un volume élevé. Les experts en audition déconseillent une utilisation continue prolongée à un volume élevé. Si vous percevez un bourdonnement dans les oreilles, réduisez le volume ou interrompez l'utilisation.

### Respect d'autrui

Utilisez le casque à un volume modéré. Ceci vous permettra d'entendre les bruits de l'extérieur et de faire preuve de respect envers les personnes qui vous entourent.

Si vous avez des questions ou des problèmes concernant le casque qui ne sont pas traités dans ce mode d'emploi, consultez votre détaillant Sony le plus proche.

## Remarques sur les disques

- Pour que les disques restent propres, n'en touchez pas la surface. Saisissez les disques par les bords.
- Rangez vos disques dans leur boîtier ou dans un chargeur lorsque vous ne vous en servez pas. N'exposez pas les disques à la chaleur ou à des températures élevées. Évitez de les laisser sur le tableau de bord ou la plage arrière dans un véhicule en stationnement.

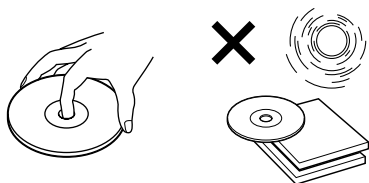

- Ne collez pas d'étiquette sur les disques et n'utilisez pas de disques rendus collants par de l'encre ou des résidus. De tels disques peuvent s'arrêter de tourner en cours de lecture et entraîner des problèmes de fonctionnement ou être endommagés.

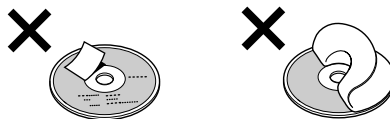

- N'utilisez pas de disques sur lesquels sont collés des étiquettes ou des autocollants. L'utilisation de tels disques peut entraîner les problèmes de fonctionnement suivants :
  - impossibilité d'éjecter un disque, parce que l'étiquette ou l'autocollant se décolle et bloque le mécanisme d'éjection ;
  - erreurs de lecture des données audio (p. ex., sauts de lecture ou aucune lecture), provoquées par une déformation du disque suite au rétrécissement de l'étiquette ou de l'autocollant sous l'effet de la chaleur.
- Les disques de forme non standard (p. ex., en forme de cœur, de carré ou d'étoile) ne peuvent pas être lus avec ce lecteur. Vous risquez d'endommager votre lecteur si vous essayez de le faire. N'utilisez pas de tels disques.



- Avant la lecture, nettoyez les disques avec un chiffon de nettoyage disponible dans le commerce. Essayez chaque disque en partant du centre vers l'extérieur. N'utilisez pas de solvants tels que l'essence, du diluant, des produits de nettoyage disponibles dans le commerce ou des vaporisateurs antistatiques destinés aux disques vinyle.

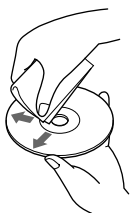

## Disques de musique encodés avec une protection des droits d'auteur

Ce produit est conçu pour lire des disques conformes à la norme Compact Disc (CD). Récemment, divers disques musicaux encodés avec des protections de droits d'auteur ont été commercialisés par certaines maisons de disques. Sachez que certains de ces disques ne sont pas conformes à la norme CD et peuvent ne pas être lus par ce produit.

## À propos des fichiers MP3

La technologie normalisée MP3 (MPEG 1 couche audio 3) est un format de compression de séquences audio. Il permet la compression des fichiers audio à environ 1/10 de leur taille normale. Les sons qui ne sont pas perçus par l'ouïe humaine sont comprimés, alors que les sons audibles ne le sont pas.

### Format de fichier MP3 recommandé

Fréquence d'échantillonnage (Hz)	32k, 44,1k, 48k
----------------------------------	-----------------

Débit binaire (bps)	32k à 256k
---------------------	------------

### Remarques sur les disques ou « Memory Stick »

Le lecteur permet la lecture des fichiers MP3 enregistrés sur des disques CD-ROM, CD-R, CD-RW et des « Memory Stick ».

Le disque doit être enregistré soit au format ISO 9660\* niveau 1 ou 2, soit au format d'extension Joliet.

#### \* Format ISO 9660

Le format ISO 9660 est la norme internationale la plus répandue pour le format logique de fichiers et de dossiers enregistrés sur CD-ROM.

La structure normalisée compte plusieurs niveaux. Au niveau 1, les noms des fichiers doivent être écrits en majuscules, au format 8,3 (nom de 8 caractères maximum et extension de 3 caractères maximum pour l'extension « .MP3 »). Les noms des dossiers ne peuvent compter plus de huit caractères. La hiérarchie de dossiers ne peut compter plus de huit niveaux. La norme de niveau 2 permet des noms de fichiers d'une longueur de 31 caractères.

Chaque dossier peut compter jusqu'à huit hiérarchies.

Avec l'extension Joliet, vérifiez bien le contenu du logiciel d'enregistrement, etc.

#### Remarques

- Lors de la lecture de disques enregistrés sous des formats autres que les formats ISO 9660 niveaux 1 et 2, les noms de fichiers et de dossiers peuvent ne pas s'afficher correctement.
- Lors de l'identification, veillez à ajouter l'extension « .MP3 » au nom de chaque fichier.
- Si l'extension « .MP3 » est ajoutée au nom d'un fichier de format autre que MP3, le lecteur ne peut pas reconnaître ce fichier correctement et produit des bruits aléatoires susceptibles d'endommager les haut-parleurs.
- La lecture des types de disques ou « Memory Stick » suivants exige un délai de démarrage plus long :
  - disques ou « Memory Stick » comportant une hiérarchie de dossiers complexe,
  - disques auxquels il est possible d'ajouter des données.
- Un fichier MP3 dont le débit binaire est élevé, p. ex., 320 kbps, peut ne pas être lu correctement.
- Le lecteur ne prend pas en charge les étiquettes ID3.

## Ordre de lecture des fichiers MP3

Les fichiers et dossiers sont lus dans l'ordre suivant :

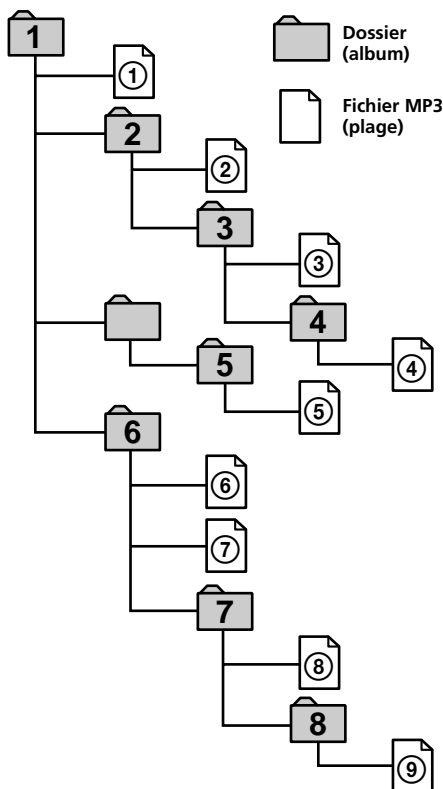

Hiérarchie 1 Hiérarchie 2 Hiérarchie 3 Hiérarchie 4 Hiérarchie 5 (racine)

### Conseil

Pour programmer un ordre de lecture spécifique, indiquez-le par des chiffres au début des noms des fichiers ou des dossiers (p. ex., « 01 », « 02 »), puis enregistrez le tout sur un disque (l'ordre varie selon le logiciel d'enregistrement).

## À propos du « Memory Stick »

### Qu'est-ce qu'un « Memory Stick » ?

Un « Memory Stick » est un support d'enregistrement sous forme de circuit intégré compact, portable et polyvalent et dont la capacité de stockage de données est supérieure à celle d'une disquette. Le « Memory Stick » est tout spécialement conçu pour l'échange et le partage de données numériques entre les produits compatibles. Parce qu'il est amovible, le « Memory Stick » peut également être utilisé pour stocker des données externes aux appareils.

### Types de « Memory Stick »

Pour répondre aux différentes exigences de fonctions, les types de « Memory Stick » suivants sont disponibles.

- « Memory Stick »

Permet d'enregistrer n'importe quel type de données, à l'exception des données protégées par les droits d'auteur qui nécessitent la technologie de protection des droits d'auteur MagicGate.

**Vous pouvez utiliser les « Memory Stick » avec ce lecteur.**

- « Memory Stick Duo »

Environ deux fois moins grand qu'un « Memory Stick » standard.

Le « Memory Stick Duo » n'est pas utilisable sur ce lecteur.

Si vous insérez un « Memory Stick Duo » dans ce lecteur, il est possible que vous ne puissiez plus le retirer.

- « MagicGate Memory Stick »

Doté de la technologie de protection des droits d'auteur MagicGate.

La lecture de données nécessitant les fonctions MagicGate n'est pas possible sur ce lecteur.

- « Memory Stick PRO »

Doté de la technologie de protection des droits d'auteur MagicGate, il n'est utilisable qu'avec les produits compatibles « Memory Stick PRO ».

Le « Memory Stick PRO » n'est pas utilisable sur ce lecteur.

- « Memory Stick » (MagicGate/compatible transfert de données à haute vitesse)

Doté de la technologie MagicGate, il prend en charge le transfert de données à haute vitesse.

Ce lecteur ne prend pas en charge le transfert parallèle de données à haute vitesse.

- « **Memory Stick-ROM** »

Permet d'enregistrer des données pré-enregistrées en lecture seule. Il n'est pas possible d'enregistrer sur un « Memory Stick-ROM » ou d'effacer les données pré-enregistrées.

- « **Memory Stick** » (avec fonction de sélection de mémoire)

Il s'agit d'un « Memory Stick » contenant plusieurs mémoires (128 Mo).

Vous pouvez sélectionner la mémoire à utiliser à l'aide du commutateur de sélection de mémoire situé à l'arrière du « Memory Stick ».

Le fonctionnement de tous les types de supports Memory Stick n'est pas garanti.

**Remarques**

- Le « Memory Stick » n'est pas compatible ATRAC ou ATRAC3.
- La capacité mémoire maximale d'un « Memory Stick » pris en charge par ce lecteur est de 128 Mo.

**Remarques sur l'utilisation**

Pour éviter d'endommager les données stockées, respectez ces précautions :

- n'éjectez pas le « Memory Stick » pendant la lecture ou l'écriture de données.
- n'utilisez pas le « Memory Stick » dans un lieu exposé à de l'électricité statique ou à des interférences électriques.

**À propos du formatage du « Memory Stick »**

Le « Memory Stick » est livré au format FAT. Lorsque vous formatez le « Memory Stick », n'utilisez pas la fonction de formatage disponible sur l'Explorateur Windows.

**Manipulation du « Memory Stick »**

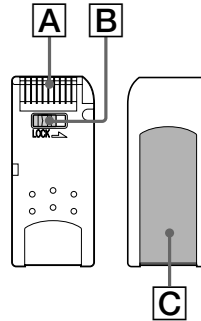

- Lorsque la protection contre l'enregistrement du « Memory Stick » est en position « LOCK », les données ne peuvent pas être enregistrées, effacées ou éditées. (B)
- Dans la zone réservée à l'étiquette, n'appliquez pas d'autres matériaux que l'étiquette fournie. (C)
- Appliquez l'étiquette de sorte qu'elle ne dépasse pas de la zone qui lui est réservée.
- Ne touchez pas le connecteur du « Memory Stick » avec les doigts ou des objets métalliques. (A)
- Evitez de plier, de faire tomber ou de heurter le « Memory Stick ».
- Ne démontez par et ne modifiez pas la structure du « Memory Stick ».
- Ne laissez pas de liquide en contact avec le « Memory Stick ».
- N'utilisez pas et ne stockez pas le « Memory Stick » dans un lieu sujet à :
  - des températures très élevées, comme dans un véhicule stationné en plein soleil ;
  - une exposition directe au soleil ;
  - une forte humidité ou un lieu où sont entreposés des substances corrosives.
- Pour prolonger la durée de vie du « Memory Stick », rangez-le dans le boîtier fourni prévu à cet effet.

**Entretien**

Nettoyez le boîtier de lecteur avec un chiffon légèrement humidifié (par de l'eau ou un détergent neutre). N'utilisez pas d'éponge abrasive, de poudre à récurer ou de solvants tels que l'alcool ou le benzène. Cela risque de rayer la surface du boîtier.

# Caractéristiques techniques

## Lecteur de DVD XVM-R90D

### Systeme

Laser	Laser à semi-conducteur
Systeme de format des signaux	NTSC/PAL

### Caractéristiques audio

Réponse en fréquence	20 Hz à 20 kHz
Rapport signal/bruit	90 dB (A)
Distorsion harmonique	0,05 %
Plage dynamique	90 dB
Pleurage et scintillement	en dessous de la limite mesurable (±0,001 % W PEAK)

### Caractéristiques générales

Sorties	Sortie FM Sortie audio Sortie vidéo Sortie optique
Entrées	Entrée audio Entrée vidéo Entrée 12 V CC
Alimentation requise	12 V CC
Dimensions	Environ 285 × 73 × 455 mm (11 1/4 × 2 7/8 × 18 po) (l/h/p)
Poids	Environ 3,5 kg (7 lb 12 oz)
Température de fonctionnement	0 °C to 45 °C (32 °F to 113 °F)
Accessoires fournis	Mini-télécommande RM-X137 Cordon d'alimentation (1) Câble de modulation de la fréquence radio (1) Plaque de montage (1) Vis (5) Vis auto-taraudeuses (8) Mode d'emploi (1)

### Moniteur

Systeme	Affichage à cristaux liquides couleur
Affichage	Panneau inclinable manuellement
Systeme du lecteur	Systeme LCD TFT à matrice active
Taille de l'image	9 po de largeur (16:9)
Taille utile	336 960 (1 1 440 × h 234) points

## Casque stéréo sans fil MDR-IF0140

### Caractéristiques générales

Systeme de modulation	Modulation de fréquence
Fréquence porteuse	Droite 2,8 MHz Gauche 2,3 MHz
Réponse en fréquence	18 à 22 000 Hz
Alimentation	Pile sèche de 1,5 V CC (taille AAA)
Poids	Environ 125 g (4,41 oz), avec la pile
Température de fonctionnement	5 °C to 35 °C (41 °F to 95 °F)

*La conception et les caractéristiques techniques sont sujettes à modification sans préavis.*

## Dépannage

La liste de contrôles suivante vous aidera à remédier aux problèmes que vous pourriez rencontrer avec le lecteur.

Avant de passer en revue la liste ci-dessous, vérifiez les procédures de raccordement et de fonctionnement.

### Généralités

#### Le lecteur ne se met pas sous tension.

- Vérifiez les raccordements.
- Si les raccordements sont corrects, vérifiez le fusible.
  - Si le fusible a fondu, remplacez-le par un fusible dont la capacité, en ampères, est correcte.
  - Si le fusible fond de nouveau, contactez votre détaillant Sony le plus proche.
- Il se peut que le lecteur soit en surchauffe.
  - Assurez-vous que le lecteur est complètement hors tension. Laissez l'appareil refroidir, puis appuyez de nouveau sur **(POWER)** sur le lecteur.

#### Le contenu de la mémoire a été effacé.

- Le cordon d'alimentation ou la batterie a été déconnecté.
- Le cordon d'alimentation n'est pas raccordé correctement.

#### Les réglages mémorisés ont été supprimés.

#### Le fusible a fondu.

#### Émission de bruits lorsque la clé de contact est en position ON, ACC ou OFF.

Les fils ne sont pas raccordés correctement au connecteur d'alimentation du véhicule destiné aux accessoires.

#### L'appareil n'est pas alimenté.

- Vérifiez la connexion. Si tout est en ordre, vérifiez le fusible.
- La voiture ne possède pas de position ACC.
  - Appuyez sur **(POWER)**.

#### L'appareil est alimenté en continu.

La voiture ne possède pas de position ACC.

- Appuyez sur **(POWER)** et maintenez-la enfoncée.

## Lecture de disque ou « Memory Stick »

#### Impossible d'introduire un disque.

- Un autre disque est déjà en place.
- Le disque a été introduit de force à l'envers ou de manière incorrecte.
- Si vous lisez un disque de 8 cm, veillez à l'insérer dans la zone centrale de la fente d'insertion du disque. Si vous insérez un disque de 8 cm sur le côté de la fente d'insertion, il risque de ne pas se charger.

#### Impossible de procéder à la lecture de fichiers MP3.

- L'enregistrement n'a pas été réalisé selon la norme ISO 9660 niveau 1 ou 2 ou selon le format d'extension Joliet.
- Les noms des fichiers ne portent pas l'extension « .MP3 ».
- Les fichiers ne sont pas sauvegardés au format MP3.

#### Les fichiers JPEG ne peuvent pas être affichés.

#### Les fichiers JPEG ne s'affichent pas correctement.

- Les noms des fichiers ne portent pas l'extension « .JPG ».
- Les fichiers ne sont pas sauvegardés au format JPEG.

#### Certains fichiers MP3/JPEG exigent un délai plus long que d'autres avant le début de la lecture.

La lecture des types de disques ou « Memory Stick » suivants exige un délai de démarrage plus long :

- disques ou « Memory Stick » comportant une hiérarchie de dossiers complexe,
- disques auxquels il est possible d'ajouter des données.

#### Les fonctions de lecture telles que la fonction de pause sont désactivées.

- La touche RESET a été enfoncée.
- Le disque ou « Memory Stick » est éjecté.

#### Le son saute.

- Le disque est encrassé ou défectueux.
- Le lecteur est installé dans un endroit soumis à de fortes vibrations.

#### Lecture du « Memory Stick » impossible.

Un « Memory Stick » incompatible avec ce lecteur est inséré.

#### La reprise de la lecture est impossible.

Lorsque le « Memory Stick » est retiré et que la lecture redémarre, la lecture commence au début du disque. Pour permettre de nouveau la reprise de lecture, retirez le disque, puis ré-insérez-le.

## Image

### Il n'y a pas d'image.

- Le réglage du système couleur a été modifié manuellement pendant la lecture d'un DVD.  
→ Modifiez le réglage en fonction du système couleur du DVD, éteignez le lecteur, puis rallumez-le, ou commutez le canal d'entrée à « VIDEO », puis faites-le passer à « DVD ».
- Vérifiez que l'appareil branché aux connecteurs AUDIO/VIDEO INPUT est raccordé correctement.
- S'il n'y a aucune image à l'écran, etc. raccordé au lecteur, vérifiez que l'appareil raccordé aux connecteurs AUDIO/VIDEO OUTPUT est raccordé correctement.

### Des parasites apparaissent sur l'image.

Le disque est encrassé ou défectueux.

### Des points fixes verts, bleus ou rouges peuvent apparaître sur l'écran du moniteur.

Ces points lumineux peuvent apparaître sur n'importe quel écran à cristaux liquides. Cet écran est le fruit d'une technologie de pointe et plus de 99,99 % des segments qui le composent sont sans défaut. Cependant, il se peut que moins de 0,01 % des segments soient défectueux et qu'ils ne s'allument pas correctement.

## Fonctionnement

### La mini-télécommande ne fonctionne pas.

- Supprimez les obstacles entre la mini-télécommande et le lecteur.
- Utilisez la mini-télécommande plus près du capteur de télécommande.
- Dirigez l'émetteur de rayons infrarouges de la télécommande vers le capteur de télécommande du lecteur.
- Remplacez la pile de la télécommande si elle est faible.

### Le lecteur n'entame pas la lecture à partir du début lors de la lecture d'un disque.

- Il se peut que la fonction de reprise de la lecture soit activée.  
→ Appuyez de nouveau sur ■ ou éjectez le disque.
- En fonction du DVD, un menu de titres ou un menu DVD peut s'afficher automatiquement à l'écran du moniteur, en cours de lecture.  
→ Sélectionnez le menu souhaité (page 24).
- En fonction du CD vidéo, l'écran du menu PBC s'affiche automatiquement sur le moniteur, en cours de lecture.  
→ Sélectionnez le menu souhaité (page 26).

### La lecture s'arrête automatiquement.

Il se peut que le disque contienne un signal de pause automatique. Pendant la lecture de ce type de disque, le lecteur arrête la lecture au signal.

### Certaines fonctions, telles que l'arrêt ou la recherche en lecture, ne sont pas disponibles.

Certains disques ne permettent pas d'activer ces fonctions.

### La langue de la bande sonore ne peut pas être modifiée pendant la lecture d'un DVD.

- Le DVD ne contient pas de plages multilingues.
- Le DVD ne permet pas de changer la langue de la bande sonore.

### La langue des sous-titres ne peut pas être modifiée pendant la lecture d'un DVD.

- Le DVD ne contient pas de sous-titres multilingues.
- Le DVD ne permet pas la modification de la langue des sous-titres.

### Les sous-titres ne peuvent pas être désactivés pendant la lecture d'un DVD.

En fonction du DVD, il se peut que vous ne soyez pas en mesure de désactiver les sous-titres.

### Les angles de vue ne peuvent pas être modifiés pendant la lecture d'un DVD.

- Le DVD ne contient pas d'angles de vue multiples.
- Changez d'angle de vue dans les scènes enregistrées sous plusieurs angles (page 25).
- Le DVD ne permet pas de changer d'angle de vue.

### Le lecteur ne fonctionne pas correctement.

L'électricité statique ou d'autres facteurs peuvent affecter le fonctionnement du lecteur.

→ Mettez le lecteur hors tension, laissez-le refroidir, puis appuyez de nouveau sur **(POWER)**.

---

# Message d'erreur

## Messages d'erreur

Les indications suivantes s'affichent pendant environ 8 secondes.

---

### POWER OFF ABNORMALITY in TEMP

La température ambiante est trop élevée ou trop basse.

→ Faites fonctionner le lecteur à une température comprise entre 0 °C (32 °F) et 45 °C (113 °F).

---

### REGION ERROR

Le code local du DVD placé dans le lecteur n'est pas compatible avec celui-ci.

→ Vérifiez le code local du DVD et du lecteur (page 8).

---

### DISC ERROR

- Les données enregistrées sur le disque sont endommagées.
- Le lecteur ne prend pas en charge le format des données enregistrées sur le disque.



L'opération ne peut pas être effectuée.

---

# Liste des codes de langue

L'orthographe des noms de langues est conforme à la norme ISO 639: 1988 (E/F).

Code Langue	Code Langue	Code Langue	Code Langue
6565 Afar	7089 Frisian	7771 Malagasy	8382 Serbian
6566 Abkhazian	7165 Irish	7773 Maori	8385 Sundanese
6570 Afrikaans	7168 Scots/Gaelic	7775 Macedonian	8386 Swedish
6577 Amharic	7176 Gallician	7776 Malayalam	8387 Swahili
6582 Arabic	7178 Guarani	7778 Mongolian	8465 Tamil
6583 Assamese	7185 Gujarati	7779 Moldavian	8469 Tegule
6588 Aymara	7265 Hausa	7782 Marathi	8471 Tajik
6590 Azerbaijan	7273 Hindi	7783 Malay	8472 Thai
6665 Bashkir	7282 Croatian	7784 Maltese	8473 Tigrinya
6669 Byelorussian	7285 Hungarian	7789 Burmese	8475 Turkmen
6671 Bulgarian	7289 Armenian	7865 Nauru	8476 Tagalog
6672 Bislama	7365 Interlingua	7869 Nepali	8479 Tonga
6678 Bengali	7378 Indonesian	7876 Dutch	8482 Turkish
6679 Tibetan	7383 Icelandic	7879 Norwegian	8484 Tatar
6682 Breton	7384 Italian	7982 Oriya	8487 Twi
6765 Catalan	7387 Hebrew	8065 Punjabi	8575 Ukrainian
6779 Corsican	7465 Japanese	8076 Polish	8582 Urdu
6783 Czech	7473 Yiddish	8083 Pushto/Pashto	8590 Uzbek
6789 Welsh	7487 Javanese	8084 Portuguese	8673 Vietnamese
6865 Danish	7565 Georgian	8185 Quechua	8679 Volapük
6869 German	7575 Kazakh	8277 Raeto-Romance	8779 Wolof
6890 Bhutani	7576 Greenlandic	8279 Romanian	8872 Xhosa
6976 Greek	7577 Cambodian	8285 Russian	8979 Yoruba
6978 English	7578 Kannada	8365 Kinyarwanda	9072 Chinese
6979 Esperanto	7579 Korean	8368 Sanskrit	9085 Zulu
6983 Spanish	7583 Kashmiri	8372 Serbo-Croatian	
6984 Estonian	7585 Kurdish	8373 Sinhalese	
6985 Basque	7589 Kirghiz	8375 Slovak	
7065 Persian	7665 Latin	8376 Slovenian	
7073 Finnish	7678 Lingala	8377 Samoan	
7074 Fijian	7679 Laotian	8378 Shona	
7079 Faroese	7684 Lithuanian	8379 Somali	
7082 French	7686 Latvian Lettish	8381 Albanian	