

# **FM/MW/LW Compact Disc Player**

---

Operating Instructions \_\_\_\_\_ **GB**

Bedienungsanleitung \_\_\_\_\_ **DE**

Mode d'emploi \_\_\_\_\_ **FR**

Istruzioni per l'uso \_\_\_\_\_ **IT**

Gebruiksaanwijzing \_\_\_\_\_ **NL**

To cancel the demonstration (DEMO) display, see page 13.  
Zum Deaktivieren der Demo-Anzeige (DEMO) schlagen Sie bitte auf Seite 14 nach.  
Pour annuler la démonstration (DEMO), reportez-vous à la page 14.  
Per annullare la dimostrazione (DEMO), vedere pagina 14.  
Om de demonstratie (DEMO) te annuleren, zie pagina 14.



**Atrac AD**  
AUDIO DEVICE

**CDX-GT424U**  
**CDX-GT420U**

For installation and connections, see the supplied installation/connections manual.

**CLASS 1  
LASER PRODUCT**

This label is located on the bottom of the chassis.

The manufacturer of this product is Sony Corporation, 1-7-1 Konan, Minato-ku, Tokyo, Japan.

The Authorized Representative for EMC and product safety is Sony Deutschland GmbH, Hedelfinger Strasse 61, 70327 Stuttgart, Germany. For any service or guarantee matters please refer to the addresses given in separate service or guarantee documents.



**Disposal of Old Electrical & Electronic Equipment (Applicable in the European Union and other European countries with separate collection systems)**

This symbol on the product or on its packaging indicates that this product shall not be treated as household waste. Instead it shall be handed over to the applicable collection point for the recycling of electrical and electronic equipment. By ensuring this product is disposed of correctly, you will help prevent potential negative consequences for the environment and human health, which could otherwise be caused by inappropriate waste handling of this product. The recycling of materials will help to conserve natural resources. For more detailed information about recycling of this product, please contact your local Civic Office, your household waste disposal service or the shop where you purchased the product.

Applicable accessory: Remote commander



**Disposal of waste batteries (applicable in the European Union and other European countries with separate collection systems)**

This symbol on the battery or on the packaging indicates that the battery provided with this product shall not be treated as household waste. By ensuring these batteries are disposed of correctly, you will help prevent potentially negative consequences for the environment and human health which could otherwise be caused by inappropriate waste handling of the battery. The recycling of the materials will help to conserve natural resources. In case of products that for safety, performance or data integrity reasons require a permanent connection with an incorporated battery, this battery should be replaced by qualified service staff only. To ensure that the battery will be treated properly, hand over the product at end-of-life to the applicable collection point for the recycling of electrical and electronic equipment. For all other batteries, please view the section on how to remove the battery from the product safely. Hand the battery over to the applicable collection point for the recycling of waste batteries. For more detailed information about recycling of this product or battery, please contact your local Civic Office, your household waste disposal service or the shop where you purchased the product.

“ATRAC”, “ATRAC AD”, SonicStage and their logos are trademarks of Sony Corporation.

“WALKMAN” and “WALKMAN” logo are registered trademarks of Sony Corporation.



Microsoft, Windows Media, and the Windows logo are trademarks or registered trademarks of Microsoft Corporation in the United States and/or other countries.

**Warning if your car's ignition has no ACC position**

Be sure to set the Auto Off function (page 13). The unit will shut off completely and automatically in the set time after the unit is turned off, which prevents battery drain. If you do not set the Auto Off function, press and hold **(OFF)** until the display disappears each time you turn the ignition off.

# Table of Contents

Welcome ! .....	4
-----------------	---

## Getting Started

---

Resetting the unit .....	4
Preparing the card remote commander .....	4
Setting the clock .....	4
Detaching the front panel .....	5
Attaching the front panel .....	5

## Location of controls and basic operations

---

Main unit .....	6
Card remote commander RM-X151 .....	6
Searching for a track — Quick-BrowZer .....	8

## CD

---

Display items .....	9
Repeat and shuffle play .....	9

## Radio

---

Storing and receiving stations .....	9
Storing automatically — BTM .....	9
Storing manually .....	9
Receiving the stored stations .....	9
Tuning automatically .....	9
RDS .....	10
Overview .....	10
Setting AF and TA .....	10
Selecting PTY .....	11
Setting CT .....	11

## USB devices

---

USB device playback .....	11
Display items .....	11
Listening to music on a Mass Storage Class type audio device .....	12
Listening to music on a “Walkman” (ATRAC Audio Device) .....	12

## Other functions

---

Changing the sound settings .....	12
Adjusting the sound characteristics — BAL/FAD/SUB .....	12
Customizing the equalizer curve — EQ3 .....	12
Adjusting setup items — SET .....	13
Using optional equipment .....	13
Auxiliary audio equipment .....	13
Rotary commander RM-X4S .....	14

## Additional Information

---



Precautions .....	15
Notes on discs .....	15
About USB devices .....	16
Playback order of MP3/WMA/AAC files (CD-R/RW or Mass Storage Class) .....	16
About MP3 files .....	16
About WMA files .....	16
About AAC files .....	16
About ATRAC files .....	16
Maintenance .....	17
Removing the unit .....	17
Specifications .....	18
Troubleshooting .....	19
Error displays/Messages .....	20

## Welcome !

Thank you for purchasing this Sony Compact Disc Player. You can enjoy your drive with the following functions.

### • CD playback

You can play CD-DA (also containing CD TEXT) and CD-R/CD-RW (MP3/WMA/AAC files (page 16)).

Type of discs	Label on the disc
CD-DA	
MP3 WMA AAC	

### • Radio reception

- You can store up to 6 stations per band (FM1, FM2, FM3, MW and LW).
- **BTM** (Best Tuning Memory): the unit selects strong signal stations and stores them.

### • RDS services

You can use FM station with Radio Data System (RDS).

### • Search function

**Quick-BrowZer:** You can quickly and easily search for a track in the CD and USB device connected to this unit (page 8).

### • Sound adjustment

- **EQ3 stage2:** You can choose any one of 7 preset equalizer curves.
- **Digital Music Plus (DM+):** Improves digitally compressed sound such as MP3.

### • Optional device operation

**USB device:** A Mass Storage Class USB device or “Walkman” (ATRAC Audio Device) can be connected to the front USB terminal. For details on usable devices, please refer to About USB devices (page 16) or the Sony support website (page 21).

### • Auxiliary equipment connection

An AUX input jack on the front of the unit allows connection of a portable audio device.

## Getting Started

### Resetting the unit

Before operating the unit for the first time, or after replacing the car battery or changing the connections, you must reset the unit.

Detach the front panel and press the RESET button with a pointed object, such as a ball-point pen.

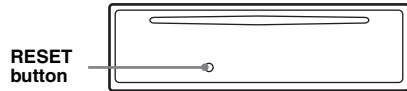

#### Note

Pressing the RESET button will erase the clock setting and some stored contents.

### Preparing the card remote commander

Before using the card remote commander for the first time, remove the insulation film.

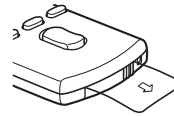

#### Tip

For how to replace the battery, see “Replacing the lithium battery of the card remote commander” on page 17.

### Setting the clock

The clock uses a 24-hour digital indication.

#### 1 Press and hold the select button.

The setup display appears.

#### 2 Press the select button repeatedly until “CLOCK-ADJ” appears.

#### 3 Press (SEEK) +.

The hour indication flashes.

#### 4 Rotate the control dial to set the hour and minute.

To move the digital indication, press (SEEK) -/+.

#### 5 Press the select button.

The setup is complete and the clock starts.

To display the clock, press (DSPL). Press (DSPL) again to return to the previous display.

**Tip**

You can set the clock automatically with the RDS feature (page 11).

## Detaching the front panel

You can detach the front panel of this unit to prevent theft.

### Caution alarm

If you turn the ignition switch to the OFF position without detaching the front panel, the caution alarm will sound for a few seconds.

The alarm will only sound if the built-in amplifier is used.

**1 Press OFF.**

The unit is turned off.

**2 Press , then pull it off towards you.**

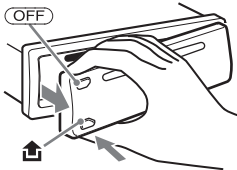

**Notes**

- Do not drop or put excessive pressure on the front panel and display window.
- Do not subject the front panel to heat/high temperature or moisture. Avoid leaving it in a parked car or on a dashboard/rear tray.
- Do not detach the front panel during playback of the USB device, otherwise USB data may be damaged.

## Attaching the front panel

Engage part **(A)** of the front panel with part **(B)** of the unit, as illustrated, and push the left side into position until it clicks.

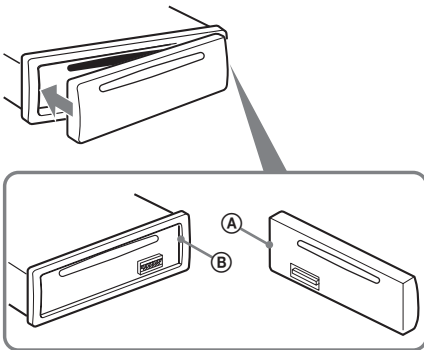

**Note**

Do not put anything on the inner surface of the front panel.



# Location of controls and basic operations

## Main unit

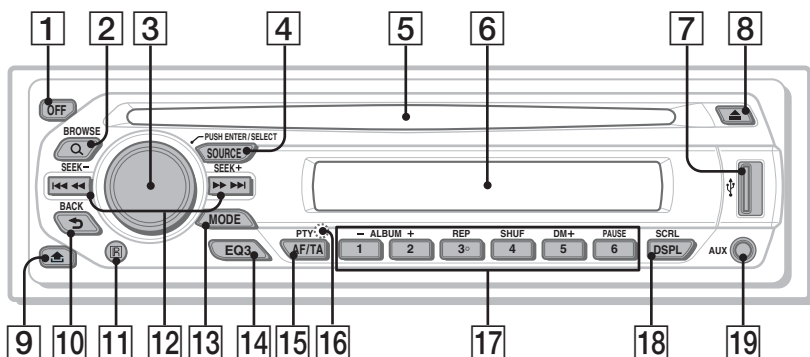

## Card remote commander RM-X151

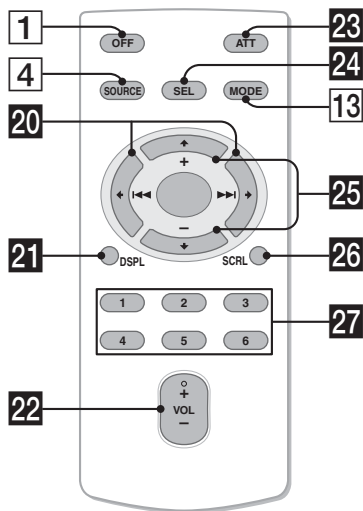

This section contains instructions on the location of controls and basic operations. For details, see the respective pages.

For USB device operation, see “USB devices” on page 11.

The corresponding buttons on the card remote commander control the same functions as those on the unit.

- 1 OFF button**  
To power off; stop the source.
- 2 Q (BROWSE) button** page 8  
To enter the Quick-BrowZer mode.
- 3 Control dial/select button** page 8, 12  
To adjust volume/select search category (rotate); select setup items (press and rotate).
- 4 SOURCE button**  
To power on; change the source (Radio/CD/USB/AUX).
- 5 Disc slot**  
Insert the disc (label side up), playback starts.
- 6 Display window**
- 7 USB terminal** page 11  
To connect to the USB device.
- 8 ▲ (eject) button**  
To eject the disc.
- 9 🗑️ (front panel release) button** page 5
- 10 ↶ (BACK) button** page 8  
To return to the previous display.
- 11 Receptor for the card remote commander**

## 12 SEEK $-/+$ buttons

### CD/USB:

To skip tracks (press); skip tracks continuously (press, then press again within about 1 second and hold); reverse/fast-forward a track (press and hold).

### Radio:

To tune in stations automatically (press); find a station manually (press and hold).

## 13 MODE button page 9

To select the radio band (FM/MW/LW); select the play mode of ATRAC Audio Device.

## 14 EQ3 (equalizer) button page 12

To select an equalizer type (XPLOD, VOCAL, EDGE, CRUISE, SPACE, GRAVITY, CUSTOM or OFF).

## 15 AF (Alternative Frequencies)/ TA (Traffic Announcement)/ PTY (Program Type) button page 10, 11

To set AF and TA (press); select PTY (press and hold) in RDS.

## 16 RESET button (located behind the front panel) page 4

## 17 Number buttons

### CD/USB:

#### ①/②: ALBUM $-/+$

To skip albums (press); skip albums continuously (press and hold).

#### ③: REP page 9

#### ④: SHUF page 9

#### ⑤: DM+ page 4

To activate the DM+ function, set "DM+-ON." To cancel, set "DM+-OFF."

#### ⑥: PAUSE

To pause playback. To cancel, press again.

### Radio:

To receive stored stations (press); store stations (press and hold).

## 18 DSPL (display)/SCRL (scroll) button page 9

To change display items (press); scroll the display item (press and hold).

## 19 AUX input jack page 13

To connect a portable audio device.

The following buttons on the card remote commander have also different buttons/functions from the unit. Remove the insulation film before use (page 4).

## 20 $\left(\left\langle\left\langle\right\rangle\right\rangle\right)/\left(\left\rangle\right\rangle\right)$ buttons

To control CD/radio/USB, the same as (SEEK)  $-/+$  on the unit.

Setup, sound setting, etc., can be operated by  $\leftarrow\rightarrow$ .

## 21 DSPL (display) button

To change display items.

## 22 VOL (volume) $+/-$ button

To adjust volume.

## 23 ATT (attenuate) button

To attenuate the sound. To cancel, press again.

## 24 SEL (select) button

The same as the select button on the unit.

During the Quick-BrowZer mode, (SEL) (select) is inactive.

## 25 $\uparrow (+)/\downarrow (-)$ buttons

To control CD/USB, the same as ①/② (ALBUM  $-/+$ ) on the unit.

Setup, sound setting, etc., can be operated by  $\uparrow\downarrow$ .

## 26 SCRL (scroll) button

To scroll the display item.

## 27 Number buttons

To receive stored stations (press); store stations (press and hold).

### Notes

- When ejecting/inserting a disc, keep any USB devices disconnected to avoid damage to the disc.
- If the unit is turned off and the display disappears, it cannot be operated with the card remote commander unless (SOURCE) on the unit is pressed, or a disc is inserted to activate the unit first.

### About USB cap

When not using the USB terminal (7), use the supplied USB cap to prevent dust or dirt entering. Keep the USB cap out of the reach of children to prevent accidental swallowing.

## Searching for a track — Quick-BrowZer

You can search for a track in a CD or USB device (“Walkman”/Mass Storage Class) easily by category.

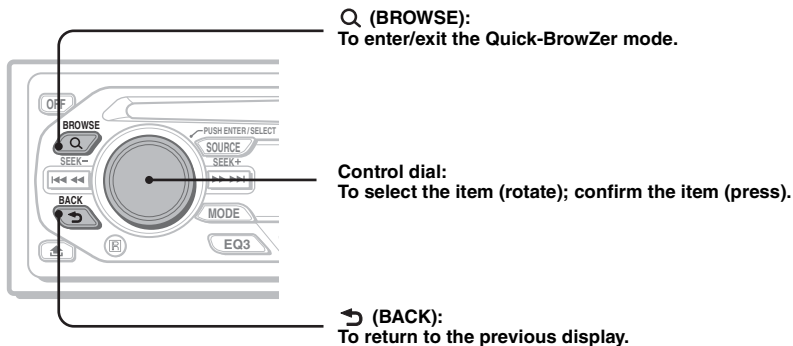

### 1 Press Q (BROWSE).

The unit enters the Quick-BrowZer mode, and the list of search categories appears. Display items differ, depending on the type of device or disc.



### 2 Rotate the control dial to select the desired search category, then press it to confirm.

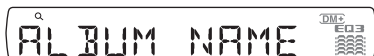

### 3 Repeat step 2 until the desired track is selected.

Playback starts.

### To return to the previous display

Press ↶ (BACK).

### To exit the Quick-BrowZer mode

Press Q (BROWSE).

#### Notes

- When entering the Quick-BrowZer mode, the repeat/shuffle setting is canceled.
- Depending on the USB device, display items may not appear correctly.
- Depending on the USB device, no sound may output during the Quick-BrowZer mode.



## Display items

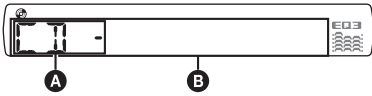

- A** Source
- B** Track number/Elapsed playing time, Disc/artist name, Album number\*, Album name, Track name, Text information, Clock

\* Album number is displayed only when the album is changed.

To change display items **B**, press **(DSPL)**.

### Tip

Displayed items will differ, depending on the disc type, recording format and settings. For details on MP3/WMA/AAC, see page 16.

## Repeat and shuffle play

- During playback, press **(3)** (REP) or **(4)** (SHUF) repeatedly until the desired setting appears.

Select	To play
<b>TRACK</b>	track repeatedly.
<b>ALBUM*</b>	album repeatedly.
<b>SHUF ALBUM*</b>	album in random order.
<b>SHUF DISC</b>	disc in random order.

\* When an MP3/WMA/AAC is played.

To return to normal play mode, select **(OFF)** or **(SHUF OFF)**.

## Storing and receiving stations

### Caution

When tuning in stations while driving, use Best Tuning Memory (BTM) to prevent an accident.

### Storing automatically — BTM

- Press **(SOURCE)** repeatedly until **“TUNER”** appears.

To change the band, press **(MODE)** repeatedly. You can select from FM1, FM2, FM3, MW or LW.

- Press and hold the select button.

The setup display appears.

- Press the select button repeatedly until **“BTM”** appears.

- Press **(SEEK)** **+**.

The unit stores stations in order of frequency on the number buttons.

A beep sounds when the setting is stored.

### Storing manually

- While receiving the station that you want to store, press and hold a number button **(1 to 6)** until **“MEM”** appears.

### Note

If you try to store another station on the same number button, the previously stored station will be replaced.

### Tip

When a RDS station is stored, the AF/TA setting is also stored (page 10).

### Receiving the stored stations

- Select the band, then press a number button **(1 to 6)**.

### Tuning automatically

- Select the band, then press **(SEEK)** **-/+** to search for the station.

Scanning stops when the unit receives a station. Repeat this procedure until the desired station is received.

### Tip

If you know the frequency of the station you want to listen to, press and hold **(SEEK)** **-/+** to locate the approximate frequency, then press **(SEEK)** **-/+** repeatedly to fine adjust to the desired frequency (manual tuning).

## Overview

FM stations with Radio Data System (RDS) service send inaudible digital information along with the regular radio program signal.

## Display items

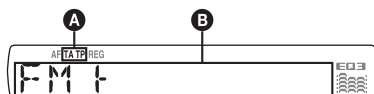

- A** TA/TP\*1
- B** Radio band, Function, Frequency\*2 (Program service name), Preset number, Clock, RDS data

\*1 "TA" flashes during traffic information. "TP" lights up while such a station is received.

\*2 While receiving the RDS station, "\*" is displayed on the left of the frequency indication.

To change display items **B**, press **(DSPL)**.

## RDS services

This unit automatically provides RDS services as follows:

### AF (Alternative Frequencies)

Selects and retunes the station with the strongest signal in a network. By using this function, you can continuously listen to the same program during a long-distance drive without having to retune the same station manually.

### TA (Traffic Announcement)/TP (Traffic Program)

Provides current traffic information/programs. Any information/program received, will interrupt the currently selected source.

### PTY (Program Types)

Displays the currently received program type. Also searches your selected program type.

### CT (Clock Time)

The CT data from the RDS transmission sets the clock.

### Notes

- Depending on the country/region, not all RDS functions may be available.
- RDS will not work if the signal strength is too weak, or if the station you are tuned to is not transmitting RDS data.

## Setting AF and TA

- 1 Press **(AF/TA)** repeatedly until the desired setting appears.

Select	To
<b>AF-ON</b>	activate AF and deactivate TA.
<b>TA-ON</b>	activate TA and deactivate AF.
<b>AF, TA-ON</b>	activate both AF and TA.
<b>AF, TA-OFF</b>	deactivate both AF and TA.

## Storing RDS stations with the AF and TA setting

You can preset RDS stations along with the AF/TA setting. If you use the BTM function, only RDS stations are stored with the same AF/TA setting.

If you preset manually, you can preset both RDS and non-RDS stations with the AF/TA setting for each.

- 1 Set AF/TA, then store the station with BTM or manually.

## Receiving emergency announcements

With AF or TA on, the emergency announcements will automatically interrupt the currently selected source.

### Tip

If you adjust the volume level during a traffic announcement, that level will be stored into memory for subsequent traffic announcements, independently from the regular volume level.

## Staying with one regional program — REG

When the AF function is on: this unit's factory setting restricts reception to a specific region, so you will not be switched to another regional station with a stronger frequency.

If you leave this regional program's reception area, set "REG-OFF" in setup during FM reception (page 13).

### Note

This function does not work in the UK and in some other areas.

## Local Link function (UK only)

This function enables you to select other local stations in the area, even if they are not stored on your number buttons.

- 1 During FM reception, press a number button **(1)** to **(6)** on which a local station is stored.
- 2 Within 5 seconds, press again a number button of the local station.

Repeat this procedure until the local station is received.

## Selecting PTY

- 1 Press and hold **(AF/TA)** (PTY) during FM reception.



The current program type name appears if the station is transmitting PTY data.

- 2 Press **(AF/TA)** (PTY) repeatedly until the desired program type appears.
- 3 Press **(SEEK)** **-/+**.

The unit starts to search for a station broadcasting the selected program type.

## Type of programs

**NEWS** (News), **AFFAIRS** (Current Affairs), **INFO** (Information), **SPORT** (Sports), **EDUCATE** (Education), **DRAMA** (Drama), **CULTURE** (Culture), **SCIENCE** (Science), **VARIED** (Varied), **POP M** (Popular Music), **ROCK M** (Rock Music), **EASY M** (Easy Listening), **LIGHT M** (Light Classical), **CLASSICS** (Classical), **OTHER M** (Other Music Type), **WEATHER** (Weather), **FINANCE** (Finance), **CHILDREN** (Children's Programs), **SOCIAL A** (Social Affairs), **RELIGION** (Religion), **PHONE IN** (Phone In), **TRAVEL** (Travel), **LEISURE** (Leisure), **JAZZ** (Jazz Music), **COUNTRY** (Country Music), **NATION M** (National Music), **OLDIES** (Oldies Music), **FOLK M** (Folk Music), **DOCUMENT** (Documentary)

### Note

You cannot use this function in countries/regions where no PTY data is available.

## Setting CT

- 1 Set "CT-ON" in setup (page 13).

### Notes

- The CT function may not work even though an RDS station is being received.
- There might be a difference between the time set by the CT function and the actual time.

## USB devices

### USB device playback

- 1 Connect the USB device to the USB terminal.

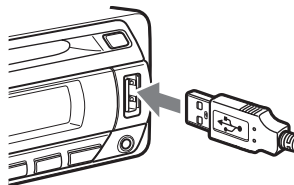

Playback starts.

If a USB device is already connected, to start playback, press **(SOURCE)** repeatedly until "USB" appears.

Press **(OFF)** to stop playback.

### Notes

- Before removing a USB device, be sure to stop playback first. If you remove your USB device during playback, data in the USB device may be damaged.
- Do not use USB devices so large or heavy that they may fall down due to vibration, or cause a loose connection.
- Do not detach the front panel during playback of the USB device, otherwise USB data may be damaged.

### Display items

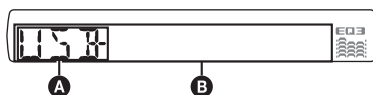

- A** ATRAC Audio Device: AAD  
Mass Storage Class: USB
- B** Track/Album/Artist/Playlist/Genre number,  
Track/Album/Artist/Playlist/Genre name,  
Elapsed playing time, Clock

To change display items **B**, press **(DSPL)**.

### Tip

Displayed items will differ, depending on the recorded format and settings. For details on MP3/WMA/AAC/ATRAC, see page 16.

### Note

The display differs depending on the Mass Storage Class type USB device, and ATRAC Audio Device.

## Listening to music on a Mass Storage Class type audio device

### Repeat and shuffle play

- 1 During playback, press **(3)** (REP) or **(4)** (SHUF) repeatedly until the desired setting appears.

Select	To play
<b>↶ TRACK</b>	track repeatedly.
<b>↶ ALBUM</b>	album repeatedly.
<b>SHUF ALBUM</b>	album in random order.
<b>SHUF DEVICE</b>	device in random order.

To return to normal play mode, select “**↶ OFF**” or “SHUF OFF”.

## Listening to music on a “Walkman” (ATRAC Audio Device)

- 1 During playback, press **(MODE)** repeatedly until the desired setting appears.

The item changes as follows:

**ALBUM → TRACK → GENRE →  
PLAYLIST → ARTIST**

### Repeat and shuffle play

- 1 During playback, press **(3)** (REP) or **(4)** (SHUF) repeatedly until the desired setting appears.

Select	To play
<b>↶ TRACK</b>	track repeatedly.
<b>↶ ALBUM</b>	album repeatedly.
<b>↶ ARTIST</b>	artist repeatedly.
<b>↶ PLAYLIST</b>	playlist repeatedly.
<b>↶ GENRE</b>	genre repeatedly.
<b>SHUF ALBUM</b>	album in random order.
<b>SHUF ARTIST</b>	artist in random order.
<b>SHUF PLAYLIST</b>	playlist in random order.
<b>SHUF GENRE</b>	genre in random order.
<b>SHUF DEVICE</b>	device in random order.

To return to normal play mode, select “**↶ OFF**” or “SHUF OFF.”

## Other functions

### Changing the sound settings

#### Adjusting the sound characteristics — BAL/FAD/SUB

You can adjust the balance, fader, and subwoofer volume.

- 1 Press the select button repeatedly until “**BAL**,” “**FAD**” or “**SUB**” appears. The item changes as follows:

**LOW**\*1 → **MID**\*1 → **HI**\*1 →  
**BAL** (left-right) → **FAD** (front-rear) →  
**SUB** (subwoofer volume)\*2 → **AUX**\*3

\*1 When EQ3 is activated (page 12).

\*2 When the audio output is set to “SUB” (page 13).

“ATT” is displayed at the lowest setting, and can be adjusted up to 21 steps.

\*3 When AUX source is activated (page 13).

- 2 Rotate the control dial to adjust the selected item.

After 3 seconds, the setting is complete and the display returns to normal play/reception mode.

#### Customizing the equalizer curve — EQ3

“CUSTOM” of EQ3 allows you to make your own equalizer settings.

- 1 Select a source, then press **(EQ3)** repeatedly to select “**CUSTOM**.”
- 2 Press the select button repeatedly until “**LOW**,” “**MID**” or “**HI**” appears.
- 3 Rotate the control dial to adjust the selected item.

The volume level is adjustable in 1 dB steps, from -10 dB to +10 dB.



Repeat steps 2 and 3 to adjust the equalizer curve.

To restore the factory-set equalizer curve, press and hold the select button before the setting is complete.

After 3 seconds, the setting is complete and the display returns to normal play/reception mode.

#### Tip

Other equalizer types are also adjustable.

## Adjusting setup items — SET

### 1 Press and hold the select button.

The setup display appears.

### 2 Press the select button repeatedly until the desired item appears.

### 3 Rotate the control dial to select the setting (example “ON” or “OFF”).

### 4 Press and hold the select button.

The setup is complete and the display returns to normal play/reception mode.

#### Note

Displayed items will differ, depending on the source and setting.

The following items can be set (follow the page reference for details):

“●” indicates the default settings.

---

#### CLOCK-ADJ (Clock Adjust) (page 4)

#### CT (Clock Time)

To set “CT-ON” or “CT-OFF” (●) (page 10, 11).

#### BEEP

To set “BEEP-ON” (●) or “BEEP-OFF.”

#### AUX-A\*<sup>1</sup> (AUX Audio)

To turn the AUX source display “AUX-A-ON” (●) or “AUX-A-OFF” (page 13).

#### A.OFF (Auto Off)

To shut off automatically after a desired time when the unit is turned off.

– “A.OFF-NO” (●), “A.OFF-30S (Seconds),” “A.OFF-30M (Minutes)” or “A.OFF-60M (Minutes).”

#### SUB/REAR\*<sup>1</sup>

To switch the audio output.

– “SUB-OUT” (●): to output to a subwoofer.  
– “REAR-OUT”: to output to a power amplifier.

#### DEMO (Demonstration)

To set “DEMO-ON” (●) or “DEMO-OFF.”

#### DIM (Dimmer)

To change the brightness of the display.

– “DIM-ON”: to dim the display.  
– “DIM-OFF” (●): to deactivate the dimmer.

#### M.DSPL (Motion Display)

To select the Motion Display mode.

– “M.DSPL-SA” (●): to show moving patterns and spectrum analyzer.  
– “M.DSPL-OFF”: to deactivate the Motion Display.

#### A.SCRL (Auto Scroll)

To scroll long displayed item automatically when the disc/album/track is changed.

– “A.SCRL-ON” (●): to scroll.  
– “A.SCRL-OFF”: to not scroll.

---

#### LOCAL (Local Seek Mode)

– “LOCAL-ON”: to only tune into stations with stronger signals.  
– “LOCAL-OFF” (●): to tune normal reception.

#### MONO\*<sup>2</sup> (Monaural Mode)

To improve poor FM reception, select monaural reception mode.

– “MONO-ON”: to hear stereo broadcast in monaural.  
– “MONO-OFF” (●): to hear stereo broadcast in stereo.

---

#### REG\*<sup>2</sup> (Regional)

To set “REG-ON” (●) or “REG-OFF” (page 10).

#### LPF\*<sup>3</sup> (Low Pass Filter)

To select the subwoofer cut-off frequency: “LPF OFF” (●), “LPF 125Hz” or “LPF 78Hz.”

---

#### LOUD (Loudness)

To allow you to listen clearly at low volume levels.

– “LOUD-ON”: to reinforce bass and treble.  
– “LOUD-OFF” (●): to not reinforce bass and treble.

---

#### BTM (page 9)

\*<sup>1</sup> When the unit is turned off.

\*<sup>2</sup> When FM is received.

\*<sup>3</sup> When the audio output is set to “SUB.”

## Using optional equipment

### Auxiliary audio equipment

By connecting an optional portable audio device to the AUX input jack (stereo mini jack) on the unit and then simply selecting the source, you can listen on your car speakers. The volume level is adjustable for any difference between the unit and the portable audio device. Follow the procedure below:

continue to next page →

## Connecting the portable audio device

- 1 Turn off the portable audio device.
- 2 Turn down the volume on the unit.
- 3 Connect to the unit.

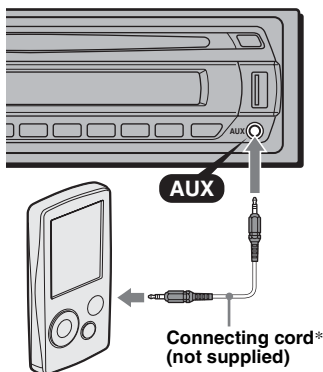

\* Be sure to use a straight type plug.

## Adjust the volume level

Be sure to adjust the volume for each connected audio device before playback.

- 1 Turn down the volume on the unit.
- 2 Press **(SOURCE)** repeatedly until "AUX" appears. "AUX FRONT IN" appears.
- 3 Start playback of the portable audio device at a moderate volume.
- 4 Set your usual listening volume on the unit.
- 5 Press the select button repeatedly until "AUX" appears, and rotate the control dial to adjust the input level (-8 dB to +18 dB).

## Rotary commander RM-X4S

### Attaching the label

Attach the indication label depending on how you mount the rotary commander.

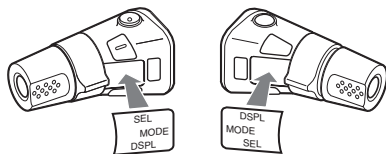

## Location of controls

The corresponding buttons on the rotary commander control the same functions as those on this unit.

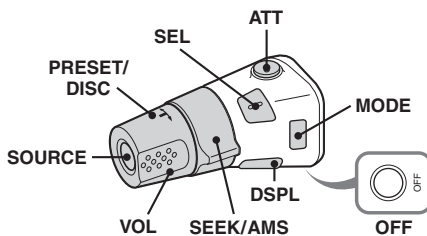

The following controls on the rotary commander require a different operation from the unit.

- **ATT (attenuate) button**  
To attenuate the sound. To cancel, press again.
- **SEL (select) button**  
The same as the select button on the unit. During the Quick-BrowZer mode, **(SEL)** (select) is inactive.
- **PRESET/DISC control**  
**CD/USB:** The same as **(1)/(2)** (ALBUM -/+) on the unit (push in and rotate).  
**Radio:** To receive stored stations (push in and rotate).
- **VOL (volume) control**  
The same as the control dial on the unit (rotate).
- **SEEK/AMS control**  
The same as **(SEEK) -/+** on the unit (rotate, or rotate and hold).
- **DSPL (display) button**  
To change display items.

## Changing the operative direction

The operative direction of the controls is factory-set as shown below.

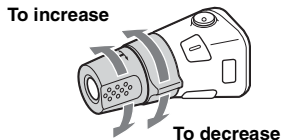

If you need to mount the rotary commander on the right hand side of the steering column, you can reverse the operative direction.

- 1 While pushing the VOL control, press and hold **(SEL)**.

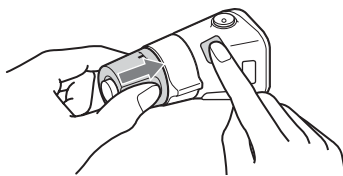

## Additional Information

### Precautions

- If your car has been parked in direct sunlight, allow the unit to cool off before operating it.
- Power antenna (aerial) will extend automatically while the unit is operating.

### Moisture condensation

On a rainy day or in a very damp area, moisture condensation may occur inside the lenses and display of the unit. Should this occur, the unit will not operate properly. In such a case, remove the disc and wait for about an hour until the moisture has evaporated.

### To maintain high sound quality

Be careful not to splash juice or other soft drinks onto the unit or discs.

### Notes on discs

- To keep a disc clean, do not touch its surface. Handle the disc by its edge.
- Keep your discs in their cases or disc magazines when not in use.
- Do not subject discs to heat/high temperature. Avoid leaving them in a parked car or on a dashboard/rear tray.
- Do not attach labels, or use discs with sticky ink/residue. Such discs may stop spinning when used, causing a malfunction, or may ruin the disc.



- Do not use any discs with labels or stickers attached. The following malfunctions may result from using such discs:
  - Inability to eject a disc (due to a label or sticker peeling off and jamming the eject mechanism).
  - Inability to read audio data correctly (e.g., playback skipping, or no playback) due to heat shrinking of a sticker or label causing a disc to warp.
- Discs with non-standard shapes (e.g., heart, square, star) cannot be played on this unit. Attempting to do so may damage the unit. Do not use such discs.
- You cannot play 8 cm (3 1/4 in) CDs.

- Before playing, clean the discs with a commercially available cleaning cloth. Wipe each disc from the center out. Do not use solvents such as benzene, thinner, commercially available cleaners, or antistatic spray intended for analog discs.



### Notes on CD-R/CD-RW discs

- Some CD-Rs/CD-RWs (depending on the equipment used for its recording or the condition of the disc) may not play on this unit.
- You cannot play a CD-R/a CD-RW that is not finalized.
- The unit is compatible with the ISO 9660 level 1/level 2 format, Joliet/Romeo in the expansion format, and Multi Session.
- The maximum number of:
  - folders (albums): 150 (including root and empty folders).
  - files (tracks) and folders contained in a disc: 300 (if a folder/file names contain many characters, this number may become less than 300).
  - displayable characters for a folder/file name is 32 (Joliet), or 64 (Romeo).
- When the disc is recorded in Multi Session, only the first track of the first session format is recognized and played (any other format is skipped). The priority of the format is CD-DA and MP3/WMA/AAC.
  - When the first track is a CD-DA, only CD-DA of the first session is played.
  - When the first track is not a CD-DA, the MP3/WMA/AAC session is played. If the disc has no data in any of these formats, “NO MUSIC” is displayed.

### Music discs encoded with copyright protection technologies

This product is designed to play back discs that conform to the Compact Disc (CD) standard. Recently, various music discs encoded with copyright protection technologies are marketed by some record companies. Please be aware that among those discs, there are some that do not conform to the CD standard and may not be playable by this product.

### Note on DualDiscs

A DualDisc is a two sided disc product which mates DVD recorded material on one side with digital audio material on the other side. However, since the audio material side does not conform to the Compact Disc (CD) standard, playback on this product is not guaranteed.

---

## About USB devices

- Mass Storage Class and ATRAC Audio Device type USB devices compliant with the USB standard can be used. However, this unit cannot recognize USB devices via a USB HUB. For details on the compatibility of your USB device, visit the Sony support website (page 21).
- Corresponding codec is different according to device type.
  - Mass Storage Class: MP3/WMA/AAC
  - ATRAC Audio Device: ATRAC/MP3/WMA/AAC
- DRM (Digital Rights Management) files other than ATRAC may not be played.
- The maximum number of displayable data is as follows.

Mass Storage Class:

  - folders (albums): 128, files (tracks) per folder: 500

ATRAC Audio Device: ATRAC/MP3/WMA/AAC

  - albums/artists/playlists/genres: 65,535, tracks: 65,535

### Notes

- When using a cable, use the one supplied with the USB device to connect.
- Do not use a USB device that is so large or heavy it may interfere with driving operations.
- Do not leave a USB device in a parked car, as malfunction may result.
- It may take time for playback to begin, depending on the amount of recorded data.
- Backup of data in a USB device is recommended.

---

## Playback order of MP3/WMA/AAC files (CD-R/RW or Mass Storage Class)

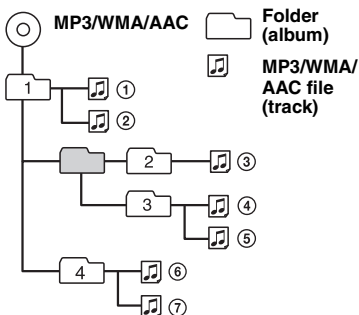

---

## About MP3 files

- MP3, which stands for MPEG-1 Audio Layer-3, is a music file compression format standard. It compresses audio CD data to approximately 1/10 of its original size.
- ID3 tag versions 1.0, 1.1, 2.2, 2.3 and 2.4 apply to MP3 only. ID3 tag is 15/30 characters (1.0 and 1.1), or 63/126 characters (2.2, 2.3 and 2.4).

- When naming an MP3 file, be sure to add the file extension “.mp3” to the file name.
- During playback or fast-forward/reverse of a VBR (variable bit rate) MP3 file, elapsed playing time may not display accurately.

### Note

If you play a high-bit-rate MP3, such as 320 kbps, sound may be intermittent.

---

## About WMA files

- WMA, which stands for Windows Media Audio, is a music file compression format standard. It compresses audio CD data to approximately 1/22\* of its original size.
- WMA tag is 63 characters.
- When naming a WMA file, be sure to add the file extension “.wma” to the file name.
- During playback or fast-forward/reverse of a VBR (variable bit rate) WMA file, elapsed playing time may not display accurately.

\* only for 64 kbps

### Note

Playback of the following WMA files is not supported.  
– lossless compression

---

## About AAC files

- AAC, which stands for Advanced Audio Coding, is a music file compression format standard. It compresses audio CD data to approximately 1/11\* of its original size.
- AAC tag is 126 characters.
- When naming an AAC file, be sure to add the file extension “.m4a” to the file name.
- During playback or fast-forward/reverse of a VBR (variable bit rate) AAC file, elapsed playing time may not display accurately.

\* only for 128 kbps

### Note

Playback of the following AAC files is not supported.  
– lossless compression  
– copyright-protected

---

## About ATRAC files

### ATRAC3plus format

ATRAC3, which stands for Adaptive Transform Acoustic Coding3, is audio compression technology. It compresses audio CD data to approximately 1/10 of its original size. ATRAC3plus, which is an extended format of ATRAC3, compresses the audio CD data to approximately 1/20 of its original size. The unit accepts both ATRAC3 and ATRAC3plus format. The characters for text information written by SonicStage are displayed.

If you have any questions or problems concerning your unit that are not covered in this manual, consult your nearest Sony dealer.



## Maintenance

### Replacing the lithium battery of the card remote commander

Under normal conditions, the battery will last approximately 1 year. (The service life may be shorter, depending on the conditions of use.) When the battery becomes weak, the range of the card remote commander becomes shorter. Replace the battery with a new CR2025 lithium battery. Use of any other battery may present a risk of fire or explosion.

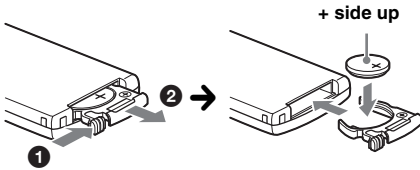

#### Notes on the lithium battery

- Keep the lithium battery out of the reach of children. Should the battery be swallowed, immediately consult a doctor.
- Wipe the battery with a dry cloth to assure a good contact.
- Be sure to observe the correct polarity when installing the battery.
- Do not hold the battery with metallic tweezers, otherwise a short-circuit may occur.

#### WARNING

Battery may explode if mistreated. Do not recharge, disassemble, or dispose of in fire.

### Fuse replacement

When replacing the fuse, be sure to use one matching the amperage rating stated on the original fuse. If the fuse blows, check the power connection and replace the fuse. If the fuse blows again after replacement, there may be an internal malfunction. In such a case, consult your nearest Sony dealer.

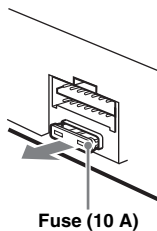

### Cleaning the connectors

The unit may not function properly if the connectors between the unit and the front panel are not clean. In order to prevent this, detach the front panel (page 5) and clean the connectors with a cotton swab. Do not apply too much force. Otherwise, the connectors may be damaged.

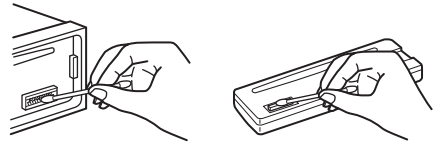

Main unit

Back of the front panel

#### Notes

- For safety, turn off the ignition before cleaning the connectors, and remove the key from the ignition switch.
- Never touch the connectors directly with your fingers or with any metal device.

## Removing the unit

### 1 Remove the protection collar.

- 1 Detach the front panel (page 5).
- 2 Engage the release keys together with the protection collar.

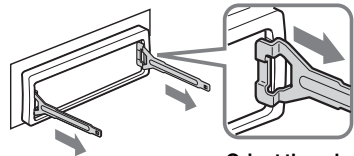

Orient the release keys as shown.

- 3 Pull out the release keys to remove the protection collar.

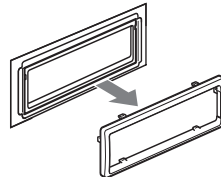

continue to next page →

## 2 Remove the unit.

- 1 Insert both release keys simultaneously until they click.

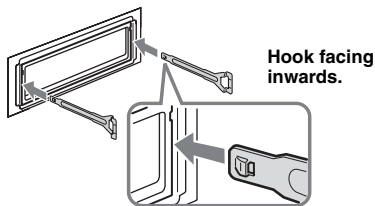

- 2 Pull the release keys to unseat the unit.

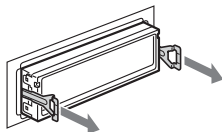

- 3 Slide the unit out of the mounting.

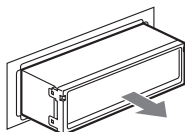

## Specifications

### CD Player section

**Signal-to-noise ratio:** 120 dB

**Frequency response:** 10 – 20,000 Hz

**Wow and flutter:** Below measurable limit

### Tuner section

#### FM

**Tuning range:** 87.5 – 108.0 MHz

**Antenna (aerial) terminal:**

External antenna (aerial) connector

**Intermediate frequency:** 10.7 MHz/450 kHz

**Usable sensitivity:** 9 dBf

**Selectivity:** 75 dB at 400 kHz

**Signal-to-noise ratio:** 67 dB (stereo), 69 dB (mono)

**Harmonic distortion at 1 kHz:** 0.5 % (stereo),  
0.3 % (mono)

**Separation:** 35 dB at 1 kHz

**Frequency response:** 30 – 15,000 Hz

#### MW/LW

**Tuning range:**

MW: 531 – 1,602 kHz

LW: 153 – 279 kHz

**Antenna (aerial) terminal:**

External antenna (aerial) connector

**Intermediate frequency:** 10.7 MHz/450 kHz

**Sensitivity:** MW: 30  $\mu$ V, LW: 40  $\mu$ V

### USB Player section

**Interface:** USB (Full-speed)

**Maximum current:** 500mA

### Power amplifier section

**Outputs:** Speaker outputs (sure seal connectors)

**Speaker impedance:** 4 – 8 ohms

**Maximum power output:** 52 W  $\times$  4 (at 4 ohms)

### General

#### Output:

Audio outputs terminal (sub/rear switchable)

Power antenna (aerial) relay control terminal

Power amplifier control terminal

#### Inputs:

Remote controller input terminal

Telephone ATT control terminal

Antenna (aerial) input terminal

AUX input jack (stereo mini jack)

#### Tone controls:

Low:  $\pm$ 10 dB at 60 Hz (XPLOD)

Mid:  $\pm$ 10 dB at 1 kHz (XPLOD)

High:  $\pm$ 10 dB at 10 kHz (XPLOD)

**Power requirements:** 12 V DC car battery  
(negative ground (earth))

**Dimensions:** Approx. 178  $\times$  50  $\times$  179 mm  
(7 <sup>1</sup>/<sub>8</sub>  $\times$  2  $\times$  7 <sup>1</sup>/<sub>8</sub> in) (w/h/d)

**Mounting dimensions:** Approx. 182  $\times$  53  $\times$  162 mm  
(7 <sup>1</sup>/<sub>4</sub>  $\times$  2 <sup>1</sup>/<sub>8</sub>  $\times$  6 <sup>1</sup>/<sub>2</sub> in) (w/h/d)

**Mass:** Approx. 1.2 kg (2 lb 11 oz)

#### Supplied accessories:

Card remote commander: RM-X151

Parts for installation and connections (1 set)

#### Optional accessory:

Rotary commander: RM-X4S

Your dealer may not handle some of the above listed accessories. Please ask the dealer for detailed information.

MPEG Layer-3 audio coding technology and patents licensed from Fraunhofer IIS and Thomson.

This product is protected by certain intellectual property rights of Microsoft Corporation. Use or distribution of such technology outside of this product is prohibited without a license from Microsoft or an authorized Microsoft subsidiary.

Content providers are using the digital rights management technology for Windows Media contained in this device ("WM-DRM") to protect the integrity of their content ("Secure Content") so that their intellectual property, including copyright, in such content is not misappropriated.

This device uses WM-DRM software to play Secure Content ("WM-DRM Software"). If the security of the WM-DRM Software in this device has been compromised, owners of Secure Content ("Secure Content Owners") may request that Microsoft revoke the WM-DRM Software's right to acquire new licenses to copy, display and/or play Secure Content. Revocation does not alter the WM-DRM Software's ability to play unprotected content. A list of revoked WM-DRM Software is sent to your device whenever you download a license for Secure Content from the Internet or from a PC. Microsoft may, in conjunction with such license, also download revocation lists onto your device on behalf of Secure Content Owners.

*Design and specifications are subject to change without notice.*



- Halogenated flame retardants are not used in the certain printed wiring boards.
- Halogenated flame retardants are not used in cabinets.
- Packaging cushions are made from paper.

## Troubleshooting

The following checklist will help you remedy problems you may encounter with your unit. Before going through the checklist below, check the connection and operating procedures.

### General

#### No power is being supplied to the unit.

- Check the connection. If everything is in order, check the fuse.
- If the unit is turned off and the display disappears, it cannot be operated with the remote commander.  
→ Turn on the unit.

#### The power antenna (aerial) does not extend.

The power antenna (aerial) does not have a relay box.

#### No sound.

- The volume is too low.
- The ATT function is activated, or the Telephone ATT function (when the interface cable of a car telephone is connected to the ATT lead) is activated.
- The position of the fader control "FAD" is not set for a 2-speaker system.

#### No beep sound.

- The beep sound is canceled (page 13).
- An optional power amplifier is connected and you are not using the built-in amplifier.

#### The contents of the memory have been erased.

- The RESET button has been pressed.  
→ Store again into the memory.
- The power supply lead or battery has been disconnected.
- The power supply lead is not connected properly.

#### Stored stations and correct time are erased.

#### The fuse has blown.

#### Makes noise when the position of the ignition is switched.

The leads are not matched correctly with the car's accessory power connector.

#### During playback or reception, demonstration mode starts.

If no operation is performed for 5 minutes with "DEMO-ON" set, demonstration mode starts.  
→ Set "DEMO-OFF" (page 13).

#### The display disappears from/does not appear in the display window.

- The dimmer is set "DIM-ON" (page 13).
- The display disappears if you press and hold **OFF**.  
→ Press and hold **OFF** on the unit until the display appears.
- The connectors are dirty (page 17).

#### The Auto Off function does not operate.

The unit is turned on. The Auto Off function activates after turning off the unit.  
→ Turn off the unit.

#### Card remote commander operation is not possible.

Make sure the insulation film has been removed (page 4).

### CD playback

#### The disc cannot be loaded.

- Another disc is already loaded.
- The disc has been forcibly inserted upside down or in the wrong way.

#### The disc does not playback.

- Defective or dirty disc.
- The CD-Rs/CD-RWs are not for audio use (page 15).

#### MP3/WMA/AAC files cannot be played back.

The disc is incompatible with the MP3/WMA/AAC format and version (page 16).

#### MP3/WMA/AAC files take longer to play back than others.

The following discs take a longer time to start playback.

- a disc recorded with a complicated tree structure.
- a disc recorded in Multi Session.
- a disc to which data can be added.

continue to next page →

---

**The display items do not scroll.**

- For discs with very many characters, those may not scroll.
- “A.SCRL” is set to “OFF”.
  - Set “A.SCRL-ON” (page 13).
  - Press and hold (DSPL) (SCRL).

---

**The sound skips.**

- Installation is not correct.
  - Install the unit at an angle of less than 45° in a sturdy part of the car.
- Defective or dirty disc.

---

**The operation buttons do not function.****The disc will not eject.**

Press the RESET button (page 4).

---

---

**Radio reception****The stations cannot be received.****The sound is hampered by noises.**

- Connect a power antenna (aerial) control lead (blue) or accessory power supply lead (red) to the power supply lead of a car’s antenna (aerial) booster (only when your car has built-in FM/MW/LW antenna (aerial) in the rear/side glass).
- Check the connection of the car antenna (aerial).
- The auto antenna (aerial) will not go up.
  - Check the connection of the power antenna (aerial) control lead.
- Check the frequency.

---

**Preset tuning is not possible.**

- Store the correct frequency in the memory.
- The broadcast signal is too weak.

---

**Automatic tuning is not possible.**

- Setting of the local seek mode is not correct.
  - Tuning stops too frequently:
    - Set “LOCAL-ON” (page 13).
  - Tuning does not stop at a station:
    - Set “MONO-ON” (page 13).
- The broadcast signal is too weak.
  - Perform manual tuning.

---

**During FM reception, the “ST” indication flashes.**

- Tune in the frequency accurately.
- The broadcast signal is too weak.
  - Set “MONO-ON” (page 13).

---

**An FM program broadcast in stereo is heard in monaural.**

The unit is in monaural reception mode.  
→ Set “MONO-OFF” (page 13).

---

---

**RDS****The SEEK starts after a few seconds of listening.**

The station is non-TP or has weak signal.  
→ Deactivate TA (page 10).

---

**No traffic announcements.**

- Activate TA (page 10).
  - The station does not broadcast any traffic announcements despite being TP.
    - Tune in another station.
- 

---

**PTY displays “-----”**

- The current station is not an RDS station.
  - RDS data has not been received.
  - The station does not specify the program type.
- 

---

**USB playback****You cannot play back items via a USB HUB.**

This unit cannot recognize USB devices via a USB HUB.

---

**Cannot play back items.**

A USB device does not work.

→ Reconnect it.

---

**The USB device takes longer to play back.**

The USB device contains files with a complicated tree structure.

---

**A beep sounds.**

During playback, the USB device has been disconnected.

→ Before disconnecting a USB device, make sure to stop playback first for data protection.

---

**The sound is intermittent.**

The sound may be intermittent at a high-bit-rate of more than 320 kbps.

---

---

**Error displays/Messages**

---

**CHECKING**

The unit is confirming the connection of a USB device.

→ Wait until confirming the connection is finished.

---

**ERROR**

- The disc is dirty or inserted upside down.
    - Clean or insert the disc correctly.
  - A blank disc has been inserted.
  - The disc cannot play due to a problem.
    - Insert another disc.
  - USB device was not automatically recognized.
    - Reconnect it again.
  - Press ▲ to remove the disc.
- 

**FAILURE**

The connection of speakers/amplifiers is incorrect.

→ See the installation/connections manual of this model to check the connection.

---

**HUB NO SUPRT**

USB HUB is not supported on this unit.

---

**L. SEEK +/-**

The local seek mode is on during automatic tuning.

---

**NO AF**

There is no alternative frequency for the current station.

→ Press (SEEK) +/- while the program service name is flashing. The unit starts searching for another frequency with the same PI (Program Identification) data (“PI SEEK” appears).

---

**NO DEV (No Device)**

(SOURCE) is selected without a USB device connected. A USB device or a USB cable has been disconnected during playback.

→ Be sure to connect a USB device and USB cable.

---

---

**NO INFO**

Text information is not written in the MP3/WMA/AAC file.

---

**NO MUSIC**

The disc/USB device does not contain a music file.  
→ Insert a music CD in this unit.  
→ Connect a USB device with a music file in it.

---

**NO NAME**

A disc/album/track name is not written in the track.

---

**NO TP**

The unit will continue searching for available TP stations.

---

**NO TRACK**

The selected item in the USB device does not contain an album/track.

---

**OFFSET**

There may be an internal malfunction.  
→ Check the connection. If the error indication remains on in the display, consult your nearest Sony dealer.

---

**OVERLOAD**

USB device is overloaded.  
→ Disconnect the USB device, then change the source by pressing (SOURCE).  
→ Indicates that the USB device is out of order, or an unsupported device is connected.

---

**READ**

The unit is reading all track and album information on the disc/USB device.  
→ Wait until reading is complete and playback starts automatically. Depending on the disc/USB device structure, it may take more than a minute.

---

**RESET**

The CD unit cannot be operated due to a problem.  
→ Press the RESET button (page 4).

---

**USB NO SUPRT** (USB Not Support)

The connected USB device is not supported.  
→ Connect a USB device of Mass Storage Class (page 16).

---

**“LLLL” or “rrrr”**

During reverse or fast-forward, you have reached the beginning or the end of the disc and you cannot go any further.

---

**“\_”**

The character cannot be displayed with the unit.

---

If these solutions do not help improve the situation, consult your nearest Sony dealer.  
If you take the unit to be repaired because of CD playback trouble, bring the disc that was used at the time the problem began.

**Support site**

If you have any questions or for the latest support information on this product, please visit the web site below:  
<http://support.sony-europe.com>

## Wichtig!

Bitte nehmen Sie sich etwas Zeit, um den Geräte-Pass vollständig auszufüllen. Dieser befindet sich auf der hinteren Umschlagseite dieser Bedienungsanleitung.

Zur Installation und zum Anschluss siehe die mitgelieferte Installations-/Anschlussanleitung.

CLASS 1  
LASER PRODUCT

Dieses Etikett befindet sich an der Unterseite des Gehäuses.

Der Hersteller dieses Produkts ist Sony Corporation, 1-7-1 Konan, Minato-ku, Tokio, Japan.

Autorisierter Vertreter für EMV und Produktsicherheit ist die Sony Deutschland GmbH, Hedelfinger Strasse 61, 70327 Stuttgart, Deutschland. Für Fragen im Zusammenhang mit Kundendienst oder Garantie wenden Sie sich bitte an die in den separaten Kundendienst- oder Garantieunterlagen genannten Adressen.



**Entsorgung von gebrauchten elektrischen und elektronischen Geräten (anzuwenden in den Ländern der Europäischen Union und anderen europäischen Ländern mit einem separaten Sammelsystem für diese Geräte)**

Das Symbol auf dem Produkt oder seiner Verpackung weist darauf hin, dass dieses Produkt nicht als normaler Haushaltsabfall zu behandeln ist, sondern an einer Annahmestelle für das Recycling von elektrischen und elektronischen Geräten abgegeben werden muss. Durch Ihren Beitrag zum korrekten Entsorgen dieses Produkts schützen Sie die Umwelt und die Gesundheit Ihrer Mitmenschen. Umwelt und Gesundheit werden durch falsches Entsorgen gefährdet. Materialrecycling hilft, den Verbrauch von Rohstoffen zu verringern. Weitere Informationen über das Recycling dieses Produkts erhalten Sie von Ihrer Gemeinde, den kommunalen Entsorgungsbetrieben oder dem Geschäft, in dem Sie das Produkt gekauft haben.

Geeignetes Zubehör: Fernbedienung



**Entsorgung von gebrauchten Batterien und Akkumulatoren (anzuwenden in den Ländern der Europäischen Union und anderen europäischen Ländern mit einem separaten Sammelsystem für diese Produkte)**

Das Symbol auf der Batterie/Akkumulator oder der Verpackung weist darauf hin, daß diese nicht als normaler Haushaltsabfall zu behandeln sind. Durch Ihren Beitrag zum korrekten Entsorgen dieser Batterien/Akkumulatoren schützen Sie die Umwelt und die Gesundheit Ihrer Mitmenschen. Umwelt und Gesundheit werden durch falsches Entsorgen gefährdet. Materialrecycling hilft, den Verbrauch von Rohstoffen zu verringern. Bei Produkten die auf Grund ihrer Sicherheit, der Funktionalität oder als Sicherung vor Datenverlust eine ständige Verbindung zur eingebauten Batterie bedürfen, sollte die Batterie nur durch qualifiziertes Servicepersonal ausgetauscht werden. Um sicherzustellen, daß die Batterie korrekt entsorgt wird, geben sie das Produkt zwecks Entsorgung an einer Annahmestelle für das Recycling von elektrischen und elektronischen Geräten ab. Für alle anderen Batterien entnehmen Sie bitte die Batterie entsprechend dem Kapitel über die sichere Entfernung der Batterie. Geben Sie die Batterie an einer Annahmestelle für das Recycling von Batterien/Akkumulatoren ab. Weitere Informationen über das Recycling dieses Produkts oder der Batterie erhalten Sie von Ihrer Gemeinde, den kommunalen Entsorgungsbetrieben oder dem Geschäft, in dem Sie das Produkt gekauft haben.

„ATRAC“, „ATRAC AD“, SonicStage und die entsprechenden Logos sind Markenzeichen der Sony Corporation.

„WALKMAN“ und das „WALKMAN“-Logo sind eingetragene Markenzeichen der Sony Corporation.



Microsoft, Windows Media und das Windows-Logo sind Markenzeichen oder eingetragene Markenzeichen der Microsoft Corporation in den USA und/oder anderen Ländern.

### **Warnhinweis, wenn die Zündung Ihres Fahrzeugs nicht über eine Zubehörsposition (ACC oder I) verfügt**

Aktivieren Sie unbedingt die Abschaltautomatik (Seite 14). Nach dem Ausschalten wird das Gerät dann nach der voreingestellten Zeit automatisch vollständig abgeschaltet, so dass der Batterie kein Strom mehr entzogen wird. Wenn Sie die Abschaltautomatik nicht aktivieren, müssen Sie jedes Mal, wenn Sie die Zündung ausschalten, die Taste **(OFF)** gedrückt halten, bis die Anzeige ausgeblendet wird.

Willkommen! . . . . .	4
-----------------------	---

## Vorbereitungen

Zurücksetzen des Geräts . . . . .	4
Vorbereiten der Kartenfernbedienung . . . . .	4
Einstellen der Uhr . . . . .	4
Abnehmen der Frontplatte . . . . .	5
Anbringen der Frontplatte . . . . .	5

## Lage und Grundfunktionen der Teile und Bedienelemente

Hauptgerät . . . . .	6
Kartenfernbedienung RM-X151 . . . . .	6
Suche nach einem Titel — Quick-BrowZer . . . . .	8

## CD

Informationen im Display . . . . .	9
Repeat und Shuffle Play . . . . .	9

## Radio

Speichern und Empfangen von Sendern . . . . .	9
Automatisches Speichern von Sendern — BTM . . . . .	9
Manuelles Speichern von Sendern . . . . .	9
Einstellen gespeicherter Sender . . . . .	9
Automatisches Einstellen von Sendern . . . . .	10
RDS . . . . .	10
Übersicht . . . . .	10
Einstellen von AF und TA . . . . .	10
Auswählen des Programmtyps (PTY) . . . . .	11
Einstellen der Uhrzeit (CT) . . . . .	11

## USB-Geräte

Wiedergabe mit einem USB-Gerät . . . . .	12
Informationen im Display . . . . .	12
Wiedergeben von Musik auf einem Audiogerät der Massenspeicherklasse . . . . .	12
Wiedergeben von Musik auf einem „Walkman“ (ATRAC-Audiogerät) . . . . .	12

## Weitere Funktionen

Ändern der Klangeinstellungen . . . . .	13
Einstellen der Klangeigenschaften — BAL/FAD/SUB . . . . .	13
Individuelles Einstellen der Equalizer-Kurve — EQ3 . . . . .	13
Einstellen von Konfigurationsoptionen — SET . . . . .	14
Verwenden gesondert erhältlicher Geräte . . . . .	15
Zusätzliche Audiogeräte . . . . .	15
Joystick RM-X4S . . . . .	15

## Weitere Informationen



Sicherheitsmaßnahmen . . . . .	16
Hinweise zu CDs . . . . .	16
USB-Geräte . . . . .	17
Wiedergabereihenfolge von MP3-/WMA-/ AAC-Dateien (CD-R/RW oder Massenspeicherklasse) . . . . .	18
MP3-Dateien . . . . .	18
WMA-Dateien . . . . .	18
AAC-Dateien . . . . .	18
ATRAC-Dateien . . . . .	18
Wartung . . . . .	19
Ausbauen des Geräts . . . . .	19
Technische Daten . . . . .	20
Störungsbehebung . . . . .	21
Fehleranzeigen/Meldungen . . . . .	23

## Willkommen!

Danke, dass Sie sich für diesen CD-Player von Sony entschieden haben. Mit diesem Gerät stehen Ihnen im Auto die folgenden Funktionen zur Verfügung.

### • CD-Wiedergabe

Wiedergabe von CD-DAs (auch solche mit CD TEXT) und CD-Rs/CD-RWs (MP3-/WMA-/AAC-Dateien (Seite 18)).

CD-Typ	Beschriftung auf der CD
CD-DA	
MP3 WMA AAC	

### • Radioempfang

– Für jeden Frequenzbereich (FM1 (UKW1), FM2 (UKW2), FM3 (UKW3), MW und LW) können Sie bis zu 6 Sender speichern.

– **BTM** (Speicherbelegungsautomatik): Das Gerät wählt die Sender mit den stärksten Signalen aus und speichert diese.

### • RDS-Funktionen

Sie können die RDS-Dienste von UKW-Sendern nutzen, die RDS-Signale (Radiodatensystem) ausstrahlen.

### • Suchfunktion

**Quick-BrowZer:** Sie können schnell und mühelos nach einem Titel auf einer CD und auf einem an dieses Gerät angeschlossenen USB-Gerät suchen (Seite 8).

### • Klangeinstellungen

– **EQ3 stage2:** Sie können eine der 7 voreingestellten Equalizer-Kurven auswählen.

– **Digital Music Plus (DM+):** Dient zum Verbessern digital komprimierten Klangs, wie z. B. bei MP3-Dateien.

### • Bedienung eines gesondert erhältlichen Geräts

**USB-Gerät:** Ein USB-Gerät der Massenspeicherklasse oder ein „Walkman“ (ATRAC-Audiogerät) kann an den USB-Anschluss vorne angeschlossen werden. Einzelheiten zu den geeigneten Geräten finden Sie unter „USB-Geräte“ (Seite 17) oder auf der Support-Website von Sony (Seite 23).

### • Anschließen eines zusätzlichen Geräts

An die AUX-Eingangsbuchse an der Vorderseite des Geräts können Sie ein tragbares Audiogerät anschließen.

## Vorbereitungen

### Zurücksetzen des Geräts

Bevor Sie das Gerät zum ersten Mal benutzen oder wenn Sie die Autobatterie ausgetauscht oder die Verbindungen gewechselt haben, müssen Sie das Gerät zurücksetzen. Nehmen Sie die Frontplatte ab und drücken Sie die Taste RESET mit einem spitzen Gegenstand, wie z. B. einem Kugelschreiber.

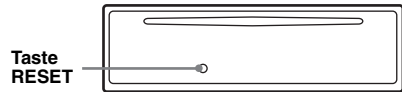

#### Hinweis

Wenn Sie die Taste RESET drücken, werden die eingestellte Uhrzeit und einige weitere gespeicherte Einstellungen gelöscht.

### Vorbereiten der Kartenfernbedienung

Bevor Sie die Kartenfernbedienung zum ersten Mal verwenden, müssen Sie die Isolierfolie herausziehen.

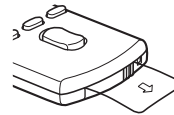

#### Tipps

Informationen zum Austauschen der Batterie finden Sie unter „Austauschen der Lithiumbatterie der Kartenfernbedienung“ auf Seite 19.

### Einstellen der Uhr

Die Uhr zeigt die Uhrzeit im 24-Stunden-Format digital an.

**1 Halten Sie die Auswahlstaste gedrückt.** Die Einstellanzeige erscheint.

**2 Drücken Sie die Auswahlstaste so oft, bis „CLOCK-ADJ“ angezeigt wird.**

**3 Drücken Sie **(SEEK) +**.** Die Stundenanzeige blinkt.

**4 Drehen Sie den Steuerregler, um die Stunden und Minuten einzustellen.**

Drücken Sie **(SEEK) -/+**, um zur jeweils nächsten Ziffer in der Digitalanzeige zu wechseln.



## 5 Drücken Sie die Auswahlstaste.

Der Einstellvorgang ist damit abgeschlossen und die Uhr beginnt zu laufen.

Zum Einblenden der Uhrzeit drücken Sie (DSPL). Drücken Sie (DSPL) erneut, um zur vorherigen Anzeige zurückzuschalten.

### Tipp

Mithilfe der RDS-Funktion können Sie die Uhr auch automatisch einstellen lassen (Seite 11).

## Abnehmen der Frontplatte

Um zu verhindern, dass das Gerät gestohlen wird, können Sie die Frontplatte abnehmen.

### Warnton

Wenn Sie den Zündschlüssel in die Position OFF stellen, ohne die Frontplatte abzunehmen, ertönt einige Sekunden lang ein Warnton.

Der Warnton wird nur ausgegeben, wenn der integrierte Verstärker verwendet wird.

## 1 Drücken Sie (OFF).

Das Gerät schaltet sich aus.

## 2 Drücken Sie und ziehen Sie die Frontplatte auf sich zu und heraus.

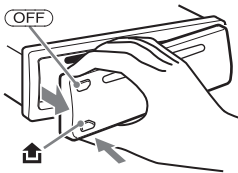

### Hinweise

- Lassen Sie die Frontplatte nicht fallen und drücken Sie nicht zu stark auf die Frontplatte und das Display.
- Schützen Sie die Frontplatte vor Hitze bzw. hohen Temperaturen und vor Feuchtigkeit. Lassen Sie sie nicht in geparkten Autos, auf dem Armaturenbrett oder auf der Hutablage liegen.
- Nehmen Sie die Frontplatte nicht ab, während die Wiedergabe am USB-Gerät läuft. Andernfalls können die USB-Daten beschädigt werden.

## Anbringen der Frontplatte

Setzen Sie Teil (A) der Frontplatte wie abgebildet an Teil (B) am Gerät an und drücken Sie dann die linke Seite hinein, bis sie mit einem Klicken einrastet.

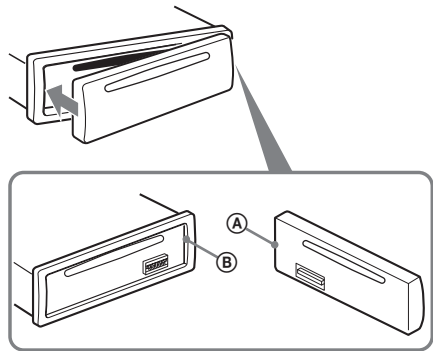

### Hinweis

Legen Sie auf der Innenseite der Frontplatte nichts ab.

# Lage und Grundfunktionen der Teile und Bedienelemente

## Hauptgerät

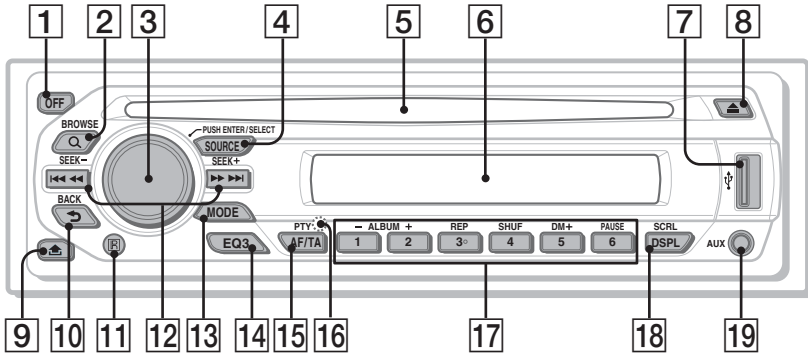

## Kartenfernbedienung RM-X151

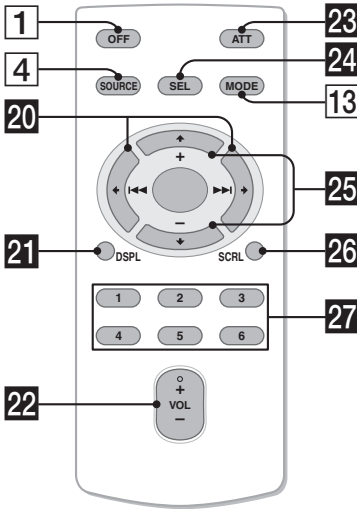

In diesem Abschnitt werden Lage und Grundfunktionen der Teile und Bedienelemente beschrieben. Nähere Erläuterungen finden Sie auf den jeweiligen Seiten.

Informationen zum Bedienen eines USB-Geräts finden Sie unter „USB-Geräte“ auf Seite 12. Die entsprechenden Tasten auf der Kartenfernbedienung haben dieselbe Funktion wie die Tasten am Gerät.

- 1 Taste OFF**  
Ausschalten bzw. Stoppen der Tonquelle.
- 2 Taste Q (BROWSE) Seite 8**  
Aktivieren des Quick-BrowZer-Modus.

- 3 Steuerregler/Auswahltaste Seite 8, 13**  
Einstellen der Lautstärke/Auswählen der Suchkategorie (drehen) bzw. Auswählen von Einstelloptionen (drücken und drehen).
- 4 Taste SOURCE**  
Einschalten bzw. Wechseln der Tonquelle (Radio/CD/USB/AUX).
- 5 CD-Einschub**  
Legen Sie eine CD mit der beschrifteten Seite nach oben ein. Die Wiedergabe beginnt.
- 6 Display**
- 7 USB-Anschluss Seite 12**  
Anschließen eines USB-Geräts.
- 8 Taste ▲ (Auswerfen)**  
Auswerfen der CD.
- 9 Taste ⏏ (Lösen der Frontplatte) Seite 5**
- 10 Taste ↶ (BACK) Seite 8**  
Zurückschalten zur vorherigen Anzeige.
- 11 Empfänger für die Kartenfernbedienung**
- 12 Tasten SEEK -/+ CD/USB:**  
Überspringen von Titeln (drücken), Überspringen mehrerer Titel hintereinander (drücken, dann innerhalb von 1 Sekunde erneut drücken und gedrückt halten) bzw. Rückwärts-/Vorwärtssuchen in einem Titel (gedrückt halten).

### Radio:

Automatisches Einstellen von Sendern (drücken) bzw. manuelle Sendersuche (gedrückt halten).

- 13 Taste MODE** Seite 9  
Auswählen des Radiofrequenzbereichs (FM (UKW)/MW/LW) bzw. Auswählen des Wiedergabemodus am ATRAC-Audiogerät.
- 14 Taste EQ3 (Equalizer)** Seite 13  
Auswählen eines Equalizer-Typs (XPLOD, VOCAL, EDGE, CRUISE, SPACE, GRAVITY, CUSTOM oder OFF).
- 15 Taste AF (Alternativfrequenzen)/TA (Verkehrsdurchsagen)/PTY (Programmtypauswahl)**  
Seite 10, 11  
Einstellen von AF und TA (drücken) bzw. Auswählen des Programmtyps (PTY) bei einem RDS-Sender (gedrückt halten).

- 16 Taste RESET** (hinter der Frontplatte)  
Seite 4

### 17 Zahlentasten (Stationstasten)

CD/USB:

- ① / ②**: **ALBUM** -/+  
Überspringen von Alben (drücken) bzw. Überspringen mehrerer Alben hintereinander (gedrückt halten).
- ③**: **REP** Seite 9
- ④**: **SHUF** Seite 9
- ⑤**: **DM+** Seite 4  
Zum Aktivieren der DM+-Funktion wählen Sie „DM+-ON“. Zum Deaktivieren der Funktion stellen Sie „DM+-OFF“ ein.
- ⑥**: **PAUSE**  
Anhalten der Wiedergabe. Zum Beenden der Funktion drücken Sie die Taste erneut.

### Radio:

Einstellen gespeicherter Sender (drücken) bzw. Speichern von Sendern (gedrückt halten).

- 18 Taste DSPL (Anzeige)/SCRL (Bildlauf)**  
Seite 9

Wechseln der Informationen im Display (drücken) bzw. Durchlaufenlassen der Informationen im Display (gedrückt halten).

- 19 AUX-Eingangsbuchse** Seite 15  
Anschließen eines tragbaren Audiogeräts.

Die folgenden Tasten auf der Kartenfernbedienung unterscheiden sich außerdem hinsichtlich ihres Namens bzw. ihrer Funktion von denen am Gerät. Ziehen Sie vor dem Gebrauch die Isolierfolie heraus (Seite 4).

### 20 Tasten ◀ (◀◀)/▶ (▶▶)

Beim Steuern von CD-, Radio- und USB-Funktionen entsprechen diese Tasten den Tasten **(SEEK)** -/+ am Gerät. Konfiguration, Klangeinstellung usw. können Sie mit ◀ ▶ vornehmen.

### 21 Taste DSPL (Anzeige)

Wechseln der Informationen im Display.

### 22 Taste VOL (Lautstärke) +/-

Einstellen der Lautstärke.

### 23 Taste ATT (Dämpfen des Tons)

Dämpfen des Tons. Zum Beenden der Funktion drücken Sie die Taste erneut.

### 24 Taste SEL (Auswählen)

Diese Taste entspricht der Auswahltaste am Gerät.

Im Quick-BrowZer-Modus steht **(SEL)** (Auswählen) nicht zur Verfügung.

### 25 Tasten ↑ (+)/↓ (-)

Beim Steuern von CD-/USB-Funktionen entsprechen diese Tasten den Tasten **① / ②** (ALBUM -/+ ) am Gerät. Konfiguration, Klangeinstellung usw. können Sie mit ↑ ↓ vornehmen.

### 26 Taste SCRL (Blättern)

Hiermit lassen Sie die Informationen im Display durchlaufen.

### 27 Zahlentasten (Stationstasten)

Einstellen gespeicherter Sender (drücken) bzw. Speichern von Sendern (gedrückt halten).

### Hinweise

- Wenn Sie eine CD auswerfen bzw. einlegen wollen, schließen Sie kein USB-Gerät an. Andernfalls kann die CD beschädigt werden.
- Wenn Sie das Gerät ausschalten und die Anzeige ausgeblendet ist, können Sie es nicht mit der Kartenfernbedienung bedienen. Drücken Sie zunächst **(SOURCE)** am Gerät oder legen Sie eine CD ein, um das Gerät zu aktivieren.

### Hinweis zur USB-Kappe

Wenn der USB-Anschluss **(7)** nicht verwendet wird, schützen Sie ihn mit der mitgelieferten USB-Kappe vor Staub und Schmutz. Bewahren Sie die USB-Kappe außerhalb der Reichweite von kleinen Kindern auf, damit diese sie nicht aus Versehen verschlucken.

## Suche nach einem Titel — Quick-BrowZer

Sie können anhand der Kategorie mühelos nach einem Titel auf einer CD oder einem USB-Gerät („Walkman“/Massenspeicherklasse) suchen.

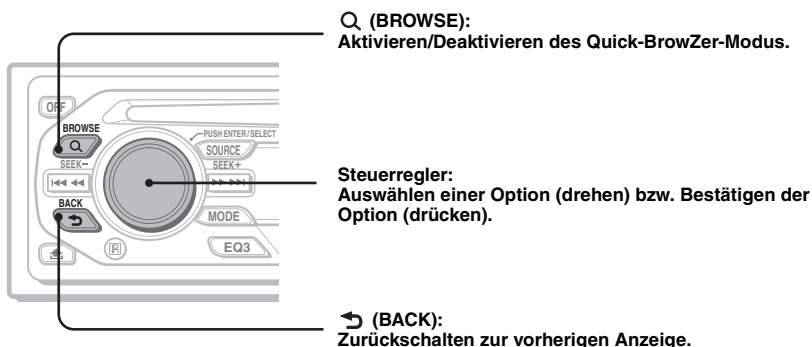

### 1 Drücken Sie Q (BROWSE).

Das Gerät wechselt in den Quick-BrowZer-Modus und die Liste der Suchkategorien erscheint. Je nach Geräte- oder CD-Typ werden unterschiedliche Informationen angezeigt.



### 2 Wählen Sie durch Drehen des Steuerreglers die gewünschte Kategorie für die Suche aus und drücken Sie zum Bestätigen den Steuerregler.



### 3 Gehen Sie wie in Schritt 2 erläutert vor, bis der gewünschte Titel ausgewählt ist.

Die Wiedergabe beginnt.

### Zurückschalten zur vorherigen Anzeige

Drücken Sie ↶ (BACK).

### Deaktivieren des Quick-BrowZer-Modus

Drücken Sie Q (BROWSE).

#### Hinweise

- Wenn Sie den Quick-BrowZer-Modus aktivieren, wird die Einstellung für die Wiedergabewiederholung bzw. Zufallswiedergabe außer Kraft gesetzt.
- Je nach USB-Gerät werden Informationen unter Umständen nicht richtig angezeigt.
- Je nach USB-Gerät wird im Quick-BrowZer-Modus unter Umständen kein Ton ausgegeben.

## Informationen im Display

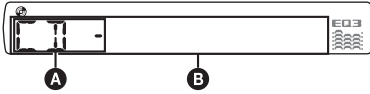

- A** Tonquelle  
**B** Titelnummer/Verstrichene Spieldauer, CD-/Interpretenname, Albumnummer\*, Albumname, Titelname, Textinformationen, Uhrzeit

\* Die Albumnummer wird nur beim Wechseln des Albums angezeigt.

Zum Wechseln der angezeigten Informationen

- B** drücken Sie **(DSPL)**.

### Tip

Je nach CD-Typ, Aufnahmeformat und Einstellungen werden unterschiedliche Informationen angezeigt. Erläuterungen zu MP3/WMA/AAC finden Sie auf Seite 18.

## Repeat und Shuffle Play

- 1 Drücken Sie während der Wiedergabe **(3)** (REP) oder **(4)** (SHUF) so oft, bis die gewünschte Einstellung im Display erscheint.**

Einstellung	Funktion
<b>TRACK</b>	Wiederholtes Wiedergeben eines Titels.
<b>ALBUM*</b>	Wiederholtes Wiedergeben eines Albums.
<b>SHUF ALBUM*</b>	Wiedergeben eines Albums in willkürlicher Reihenfolge.
<b>SHUF DISC</b>	Wiedergeben einer CD in willkürlicher Reihenfolge.

\* Bei Wiedergabe einer MP3-/WMA-/AAC-Datei.

Wenn Sie wieder in den normalen Wiedergabemodus wechseln möchten, wählen Sie „OFF“ bzw. „SHUF OFF“.

## Speichern und Empfangen von Sendern

### Achtung

Wenn Sie während der Fahrt Sender einstellen, sollten Sie die BTM-Funktion (Speicherbelegungsautomatik) verwenden. Andernfalls besteht Unfallgefahr.

## Automatisches Speichern von Sendern — BTM

- 1 Drücken Sie **(SOURCE)** so oft, bis „TUNER“ erscheint.**  
Zum Wechseln des Frequenzbereichs drücken Sie mehrmals **(MODE)**. Sie können zwischen FM1 (UKW1), FM2 (UKW2), FM3 (UKW3), MW und LW wählen.
- 2 Halten Sie die Auswahlstaste gedrückt.** Die Einstellanzeige erscheint.
- 3 Drücken Sie die Auswahlstaste so oft, bis „BTM“ angezeigt wird.**
- 4 Drücken Sie **(SEEK +)**.**  
Das Gerät speichert die Sender in der Reihenfolge der Frequenzen auf den Zahlentasten (Stationstasten). Ein Signalton ist zu hören und die Einstellung wird gespeichert.

## Manuelles Speichern von Sendern

- 1 Während des Empfangs des zu speichernden Senders halten Sie eine Stationstaste (**(1)** bis **(6)**) so lange gedrückt, bis „MEM“ angezeigt wird.**

### Hinweis

Wenn Sie auf der gleichen Stationstaste einen anderen Sender speichern, wird der zuvor gespeicherte Sender ersetzt.

### Tip

Wenn ein RDS-Sender gespeichert wird, wird auch die AF/TA-Einstellung gespeichert (Seite 10).

## Einstellen gespeicherter Sender

- 1 Wählen Sie den Frequenzbereich aus und drücken Sie eine Stationstaste (**(1)** bis **(6)**).**

## Automatisches Einstellen von Sendern

### 1 Wählen Sie den Frequenzbereich aus und starten Sie mit **(SEEK)** -/+ die Suche nach dem Sender.

Der Suchlauf stoppt, wenn ein Sender empfangen wird. Wiederholen Sie diesen Vorgang, bis das Gerät den gewünschten Sender empfängt.

#### Tipp

Wenn Sie die Frequenz des gewünschten Senders kennen, halten Sie **(SEEK)** -/+ gedrückt, bis die Frequenz in etwa erreicht ist, und drücken Sie **(SEEK)** -/+ dann so oft, bis die gewünschte Frequenz genau eingestellt ist (manuelle Sendersuche).

## RDS

### Übersicht

UKW-Sender, die RDS (Radiodatensystem) unterstützen, strahlen zusammen mit den normalen Radioprogrammsignalen nicht hörbare, digitale Informationen aus.

### Informationen im Display

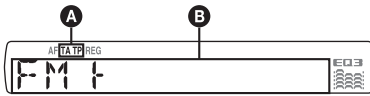

**A** TA/TP\*1

**B** Radiofrequenzbereich, Funktion, Frequenz\*2 (Programmdienstname), Speichernummer, Uhrzeit, RDS-Daten

\*1 „TA“ blinkt während einer Verkehrsdurchsage. „TP“ leuchtet, wenn ein Sender mit Verkehrsdurchsagen empfangen wird.

\*2 Beim Empfang eines RDS-Senders wird „\*“ links neben der Frequenz angezeigt.

Zum Wechseln der angezeigten Informationen

**B** drücken Sie **(DSPL)**.

### RDS-Funktionen

Mit diesem Gerät stehen folgende RDS-Funktionen automatisch zur Verfügung:

#### AF (Alternativfrequenzen)

In einem Netzwerk wird der Sender mit den stärksten Signalen ausgewählt und neu eingestellt. So können Sie auch bei einer langen Fahrt über eine große Entfernung hinweg ununterbrochen denselben Sender empfangen, ohne ihn manuell neu einstellen zu müssen.

**TA** (Verkehrsdurchsagen)/

**TP** (Verkehrsfunksender)

Aktuelle Verkehrsinformationen bzw. Verkehrsfunksender werden empfangen. Wenn solche Informationen bzw. Sendungen empfangen werden, wird die gerade ausgewählte Tonquelle unterbrochen.

**PTY** (Programmtypauswahl)

Der gerade empfangene Programmtyp wird angezeigt. Außerdem kann nach dem ausgewählten Programmtyp gesucht werden.

**CT** (Uhrzeit)

Mit den CT-Daten (Uhrzeitdaten), die von RDS-Sendern ausgestrahlt werden, lässt sich die Uhr einstellen.

#### Hinweise

- Je nach Land bzw. Region stehen möglicherweise nicht alle RDS-Funktionen zur Verfügung.
- Die RDS-Funktion arbeitet möglicherweise nicht, wenn die Sendesignale zu schwach sind oder wenn der eingestellte Sender keine RDS-Daten ausstrahlt.

## Einstellen von AF und TA

### 1 Drücken Sie **(AF/TA)** so oft, bis die gewünschte Einstellung angezeigt wird.

Einstellung	Funktion
<b>AF-ON</b>	AF wird aktiviert und TA wird deaktiviert.
<b>TA-ON</b>	TA wird aktiviert und AF wird deaktiviert.
<b>AF, TA-ON</b>	AF und TA werden aktiviert.
<b>AF, TA-OFF</b>	AF und TA werden deaktiviert.

### Speichern von RDS-Sendern zusammen mit der AF- und TA-Einstellung

Sie können zusammen mit den RDS-Sendern die AF/TA-Einstellung speichern. Mit der BTM-Funktion werden nur RDS-Sender mit derselben AF/TA-Einstellung gespeichert. Beim manuellen Speichern von Sendern können Sie RDS- und Nicht-RDS-Sender mit unterschiedlicher AF/TA-Einstellung speichern.

1 Stellen Sie AF/TA ein und speichern Sie die Sender dann mit BTM oder manuell ab.

### Empfangen von Katastrophenwarnungen

Wenn AF oder TA aktiviert ist, unterbrechen Katastrophenwarnungen automatisch die ausgewählte Tonquelle.

### **Tipp**

Wenn Sie die Lautstärke während einer Verkehrsdurchsage einstellen, wird der eingestellte Pegel für spätere Verkehrsdurchsagen gespeichert, und zwar unabhängig von der sonst eingestellten Lautstärke.

## **Unveränderter Empfang eines Regionalsenders — REG**

Wenn die AF-Funktion aktiviert ist: Der Empfang dieses Geräts wird werkseitig auf eine bestimmte Region beschränkt, so dass nicht zu einem anderen Regionalsender mit einer stärkeren Frequenz gewechselt wird.

Wenn Sie den Empfangsbereich des betreffenden Regionalsenders verlassen, stellen Sie während des Empfangs eines UKW-Senders bei der Konfiguration „REG-OFF“ ein (Seite 14).

### **Hinweis**

Diese Funktion steht in Großbritannien und in einigen anderen Regionen nicht zur Verfügung.

## **Lokalsenderfunktion (nur Großbritannien)**

Mithilfe dieser Funktion können Sie andere Lokalsender auswählen, auch wenn diese zuvor nicht unter einer Stationstaste gespeichert wurden.

- 1 Drücken Sie während des UKW-Empfangs eine Stationstaste (① bis ⑥), unter der ein Lokalsender gespeichert ist.
- 2 Drücken Sie innerhalb von 5 Sekunden erneut die Stationstaste des Lokalsenders. Wiederholen Sie diesen Vorgang, bis das Gerät den Lokalsender empfängt.

---

## **Auswählen des Programmtyps (PTY)**

- 1 Halten Sie während des UKW-Empfangs (AF/TA) (PTY) gedrückt.



Der Name des aktuellen Programmtyps erscheint, wenn der Sender PTY-Daten ausstrahlt.

- 2 Drücken Sie (AF/TA) (PTY) so oft, bis der gewünschte Programmtyp angezeigt wird.
- 3 Drücken Sie (SEEK) +/-.  
Das Gerät beginnt, nach einem Sender zu suchen, der den ausgewählten Programmtyp ausstrahlt.

## **Programmtypen**

---

**NEWS** (Nachrichten), **AFFAIRS** (Aktuelles Zeitgeschehen), **INFO** (Informationen), **SPORT** (Sport), **EDUCATE** (Erziehung und Bildung), **DRAMA** (Hörspiele), **CULTURE** (Kultur), **SCIENCE** (Wissenschaft), **VARIED** (Verschiedenes), **POP M** (Pop-Musik), **ROCK M** (Rock-Musik), **EASY M** (Unterhaltungsmusik), **LIGHT M** (Leichte Klassik), **CLASSICS** (Klassik), **OTHER M** (Sonstige Musik), **WEATHER** (Wetter), **FINANCE** (Finanzberichte), **CHILDREN** (Kinderprogramme), **SOCIAL A** (Magazinsendungen), **RELIGION** (Religion), **PHONE IN** (Hörertelefon), **TRAVEL** (Reiseinformationen), **LEISURE** (Freizeitprogramm), **JAZZ** (Jazz), **COUNTRY** (Country-Musik), **NATION M** (Volksmusik), **OLDIES** (Oldies), **FOLK M** (Folk-Musik), **DOCUMENT** (Dokumentarbeiträge)

---

### **Hinweis**

Sie können diese Funktion in Ländern/Regionen, in denen keine PTY-Daten zur Verfügung stehen, nicht verwenden.

---

## **Einstellen der Uhrzeit (CT)**

- 1 Stellen Sie bei der Konfiguration „CT-ON“ ein (Seite 14).

### **Hinweise**

- Die CT-Funktion steht möglicherweise nicht zur Verfügung, auch wenn ein RDS-Sender empfangen wird.
- Die mit der CT-Funktion eingestellte Uhrzeit ist nicht immer korrekt.

## USB-Geräte

### Wiedergabe mit einem USB-Gerät

- 1 Schließen Sie das USB-Gerät an den USB-Anschluss an.

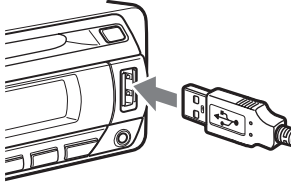

Die Wiedergabe beginnt.

Wenn bereits ein USB-Gerät angeschlossen ist, drücken Sie zum Starten der Wiedergabe **(SOURCE)** so oft, bis „USB“ erscheint.

Drücken Sie zum Stoppen der Wiedergabe **(OFF)**.

#### Hinweise

- Bevor Sie ein USB-Gerät vom Gerät trennen, müssen Sie zuerst die Wiedergabe stoppen. Wenn Sie das USB-Gerät während der Wiedergabe vom Gerät trennen, können die Daten auf dem USB-Gerät beschädigt werden.
- Verwenden Sie keine USB-Geräte, die so groß oder schwer sind, dass sich bei einer Erschütterung die Verbindung lösen bzw. das Gerät herunterfallen kann.
- Nehmen Sie die Frontplatte nicht ab, während die Wiedergabe am USB-Gerät läuft. Andernfalls können die USB-Daten beschädigt werden.

### Informationen im Display

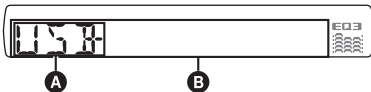

- A** ATRAC-Audiogerät: AAD  
Massenspeicherklasse: USB
- B** Titel-/Album-/Interpreten-/Playlist-/  
Genrenummer, Titel-/Album-/Interpreten-/  
Playlist/Genrename, verstrichene Spieldauer,  
Uhrzeit

Zum Wechseln der Informationen im Display **(B)** drücken Sie **(DSPL)**.

#### Tipp

Je nach Aufnahmeformat und Einstellungen werden unterschiedliche Informationen angezeigt. Erläuterungen zu MP3/WMA/AAC/ATRAC finden Sie auf Seite 18.

#### Hinweis

Die Anzeige hängt vom angeschlossenen USB-Gerät der Massenspeicherklasse bzw. ATRAC-Audiogerät ab.

### Wiedergeben von Musik auf einem Audiogerät der Massenspeicherklasse

#### Repeat und Shuffle Play

- 1 Drücken Sie während der Wiedergabe so oft **(3)** (REP) oder **(4)** (SHUF), bis die gewünschte Einstellung im Display angezeigt wird.

Einstellung	Funktion
<b>TRACK</b>	Wiederholtes Wiedergeben eines Titels.
<b>ALBUM</b>	Wiederholtes Wiedergeben eines Albums.
<b>SHUF ALBUM</b>	Wiedergeben eines Albums in willkürlicher Reihenfolge.
<b>SHUF DEVICE</b>	Wiedergeben des Inhalts auf einem Gerät in willkürlicher Reihenfolge.

Wenn Sie wieder in den normalen Wiedergabemodus wechseln möchten, wählen Sie **„OFF“** bzw. **„SHUF OFF“**.

### Wiedergeben von Musik auf einem „Walkman“ (ATRAC-Audiogerät)

- 1 Drücken Sie während der Wiedergabe **(MODE)** so oft, bis die gewünschte Einstellung im Display erscheint. Die Anzeige wechselt folgendermaßen:

**ALBUM → TRACK → GENRE →  
PLAYLIST → ARTIST**



## Repeat und Shuffle Play

1 Drücken Sie während der Wiedergabe so oft **③** (REP) oder **④** (SHUF), bis die gewünschte Einstellung im Display angezeigt wird.

Einstellung	Funktion
↶ TRACK	Wiederholtes Wiedergeben eines Titels.
↶ ALBUM	Wiederholtes Wiedergeben eines Albums.
↶ ARTIST	Wiederholtes Wiedergeben der Titel eines Interpreten.
↶ PLAYLIST	Wiederholtes Wiedergeben einer Playlist.
↶ GENRE	Wiederholtes Wiedergeben der Titel eines Genres.
SHUF ALBUM	Wiedergeben eines Albums in willkürlicher Reihenfolge.
SHUF ARTIST	Wiedergeben der Titel eines Interpreten in willkürlicher Reihenfolge.
SHUF PLAYLIST	Wiedergeben einer Playlist in willkürlicher Reihenfolge.
SHUF GENRE	Wiedergeben der Titel eines Genres in willkürlicher Reihenfolge.
SHUF DEVICE	Wiedergeben des Inhalts auf einem Gerät in willkürlicher Reihenfolge.

Wenn Sie wieder in den normalen Wiedergabemodus wechseln möchten, wählen Sie „↶ OFF“ bzw. „SHUF OFF“.

## Weitere Funktionen

### Ändern der Klangeinstellungen

#### Einstellen der Klangeigenschaften — BAL/FAD/SUB

Sie können die Balance, den Fader und die Lautstärke des Tiefsttonlautsprechers einstellen.

1 Drücken Sie die Auswahltaste so oft, bis „BAL“, „FAD“ oder „SUB“ angezeigt wird.

Die Anzeige wechselt folgendermaßen:

LOW\*1 → MID\*1 → HI\*1 →

BAL (links-rechts) → FAD (vorne-hinten)

→ SUB (Lautstärke des Tiefsttonlautsprechers)\*2 → AUX\*3

\*1 Wenn EQ3 eingeschaltet ist (Seite 13).

\*2 Wenn als Audioausgang „SUB“ eingestellt ist (Seite 14).

„ATT“ wird bei der niedrigsten Einstellung angezeigt. Die Lautstärke lässt sich in 21 Stufen einstellen.

\*3 Wenn die AUX-Tonquelle aktiviert ist (Seite 15).

2 Stellen Sie durch Drehen des Steuerreglers die ausgewählte Option ein.

Nach 3 Sekunden ist die Einstellung abgeschlossen und im Display erscheint wieder die Anzeige für den normalen Wiedergabemodus bzw. Empfangsmodus.

#### Individuelles Einstellen der Equalizer-Kurve — EQ3

Mit „CUSTOM“ unter EQ3 können Sie Ihre individuellen Equalizer-Einstellungen vornehmen.

1 Wählen Sie eine Tonquelle aus und drücken Sie mehrfach **(EQ3)**, um „CUSTOM“ auszuwählen.

2 Drücken Sie die Auswahltaste so oft, bis „LOW“, „MID“ oder „HI“ erscheint.

Fortsetzung auf der nächsten Seite →

### 3 Stellen Sie durch Drehen des Steuerreglers die ausgewählte Option ein.

Die Lautstärke lässt sich in Schritten von 1 dB auf einen Wert zwischen -10 dB und +10 dB einstellen.

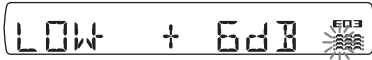

Gehen Sie wie in Schritt 2 und 3 vor, wenn Sie weitere Frequenzbereiche der Equalizer-Kurve einstellen wollen.

Wenn Sie die werkseitig eingestellte Equalizer-Kurve wiederherstellen wollen, halten Sie die Auswahlstaste gedrückt, bevor die Einstellung abgeschlossen ist.

Nach 3 Sekunden ist die Einstellung abgeschlossen und im Display erscheint wieder die Anzeige für den normalen Wiedergabemodus bzw. Empfangsmodus.

#### **Tipp**

Andere Equalizer-Typen lassen sich ebenfalls einstellen.

## Einstellen von Konfigurationsoptionen — SET

**1 Halten Sie die Auswahlstaste gedrückt.**  
Die Einstellanzeige erscheint.

**2 Drücken Sie die Auswahlstaste so oft, bis die gewünschte Option angezeigt wird.**

**3 Wählen Sie durch Drehen des Steuerreglers die Einstellung aus (beispielsweise „ON“ oder „OFF“).**

**4 Halten Sie die Auswahlstaste gedrückt.**  
Die Einstellung ist damit abgeschlossen und im Display erscheint wieder die Anzeige für den normalen Wiedergabemodus bzw. Empfangsmodus.

#### **Hinweis**

Die angezeigten Optionen unterscheiden sich je nach Tonquelle und Einstellung.

Folgende Optionen können eingestellt werden (Einzelheiten finden Sie jeweils auf den angegebenen Seiten):

„●“ gibt die Standardeinstellung an.

---

**CLOCK-ADJ** (Uhr einstellen) (Seite 4)

**CT** (Uhrzeit)

Zum Einstellen von „CT-ON“ oder „CT-OFF“ (●) (Seite 10, 11).

**BEEP** (Signalton)

Zum Einstellen von „BEEP-ON“ (●) oder „BEEP-OFF“.

---

**AUX-A**\*1 (AUX-Audio)

Zum Einstellen der AUX-Tonquellenanzeige auf „AUX-A-ON“ (●) oder „AUX-A-OFF“ (Seite 15).

**A.OFF** (Abschaltautomatik)

Das Gerät kann nach dem Ausschalten nach einer voreingestellten Zeit automatisch vollständig abgeschaltet werden.

– „A.OFF-NO“ (●), „A.OFF-30S (Seconds)“, „A.OFF-30M (Minutes)“ oder „A.OFF-60M (Minutes)“.

---

**SUB/REAR**\*1

Zum Wechseln des Audioausgangs.

– „SUB-OUT“ (●): Ausgabe an einen Tiefsttonlautsprecher.

– „REAR-OUT“: Ausgabe an einen Endverstärker.

---

**DEMO** (Demo-Modus)

Zum Einstellen von „DEMO-ON“ (●) oder „DEMO-OFF“.

---

**DIM** (Dimmer)

Zum Wechseln der Helligkeit im Display.

– „DIM-ON“: Das Display wird dunkler.

– „DIM-OFF“ (●): Der Dimmer wird deaktiviert.

---

**M.DSPL** (Bewegte Anzeige)

Zum Auswählen des Modus der bewegten Anzeige.

– „M.DSPL-SA“ (●): Bewegte Muster und ein Spektrumanalysator werden angezeigt.

– „M.DSPL-OFF“: Die bewegte Anzeige wird deaktiviert.

---

**A.SCRL** (Automatischer Bildlauf)

Zum Einstellen des automatischen Bildlaufs für lange Informationen beim Wechseln der CD, des Albums oder des Titels.

– „A.SCRL-ON“ (●): Die Informationen laufen im Display durch.

– „A.SCRL-OFF“: Die Informationen laufen im Display nicht durch.

---

**LOCAL** (Lokaler Suchmodus)

– „LOCAL-ON“: Nur Sender mit starken Signalen werden eingestellt.

– „LOCAL-OFF“ (●): Normaler Empfang beim Einstellen von Sendern.

---

**MONO**\*2 (Monauraler Modus)

Zum Verbessern des UKW-Empfangs wählen Sie den monauralen Empfangsmodus.

– „MONO-ON“: Stereosendungen werden monaural ausgegeben.

– „MONO-OFF“ (●): Stereosendungen werden stereo ausgegeben.

---

**REG**\*2 (Regional)

Zum Einstellen von „REG-ON“ (●) oder „REG-OFF“ (Seite 11).

### LPF\*3 (Niedrigpassfilter)

Zum Auswählen der Grenzfrequenz des Tiefsttonlautsprechers: „LPF OFF“ (●), „LPF125Hz“ oder „LPF 78Hz“.

### LOUD (Loudness)

Ermöglicht auch bei niedriger Lautstärke einen klaren Klang.

- „LOUD-ON“: Bässe und Höhen werden angehoben.
- „LOUD-OFF“ (●): Bässe und Höhen werden nicht angehoben.

### BTM (Speicherbelegungsautomatik) (Seite 9)

\*1 Bei ausgeschaltetem Gerät.

\*2 Wenn ein UKW-Sender empfangen wird.

\*3 Wenn als Audioausgang „SUB“ eingestellt ist.

## Verwenden gesondert erhältlichlicher Geräte

### Zusätzliche Audiogeräte

Wenn Sie ein gesondert erhältlichliches tragbares Audiogerät an die AUX-Eingangsbuchse (Stereominibuchse) am Gerät anschließen und dann einfach die Tonquelle auswählen, können Sie den Ton über die Lautsprecher des Fahrzeugs wiedergeben lassen. Unterschiede im Lautstärkepegel zwischen diesem Gerät und dem tragbaren Audiogerät können korrigiert werden. Gehen Sie wie im Folgenden erläutert vor:

### Anschließen eines tragbaren Audiogeräts

- 1 Schalten Sie das tragbare Audiogerät aus.
- 2 Drehen Sie die Lautstärke an diesem Gerät herunter.
- 3 Schließen Sie das Audiogerät an dieses Gerät an.

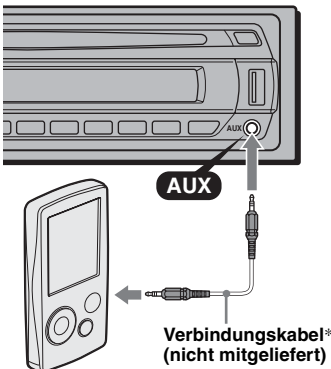

\* Verwenden Sie unbedingt einen Stecker ohne Überkreuzung.

### Einstellen des Lautstärkepegels

Stellen Sie unbedingt vor der Wiedergabe die Lautstärke der einzelnen angeschlossenen Audiogeräte ein.

- 1 Drehen Sie die Lautstärke an diesem Gerät herunter.
- 2 Drücken Sie **(SOURCE)** so oft, bis „AUX“ erscheint. „AUX FRONT IN“ erscheint.
- 3 Starten Sie die Wiedergabe am tragbaren Audiogerät mit gemäßiger Lautstärke.
- 4 Stellen Sie die gewohnte Hörlautstärke an diesem Gerät ein.
- 5 Drücken Sie die Auswahl Taste so oft, bis „AUX“ erscheint, und stellen Sie durch Drehen des Steuerreglers den Eingangspegel (–8 dB bis +18 dB) ein.

### Joystick RM-X4S

### Anbringen des Aufklebers

Bringen Sie den Aufkleber je nach Montage des Joysticks an.

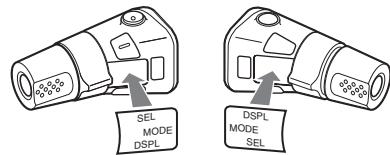

### Lage und Funktion der Bedienelemente

Die entsprechenden Tasten auf dem Joystick haben dieselbe Funktion wie die Tasten an diesem Gerät.

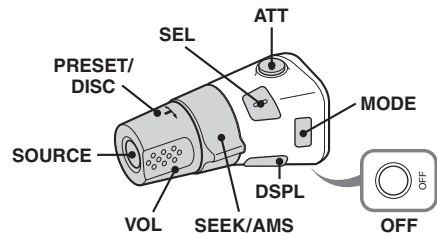

Bei folgenden Reglern auf dem Joystick müssen Sie anders als mit dem Gerät vorgehen.

Fortsetzung auf der nächsten Seite →

- **Taste ATT (Dämpfen des Tons)**  
Dämpfen des Tons. Zum Beenden der Funktion drücken Sie die Taste erneut.
- **Taste SEL (Auswählen)**  
Diese Taste entspricht der Auswahltaste am Gerät. Im Quick-BrowZer-Modus steht (SEL) (Auswählen) nicht zur Verfügung.
- **Regler PRESET/DISC**  
**CD/USB:** Entspricht den Tasten ①/② (ALBUM -/+ ) am Gerät (drücken und drehen).  
**Radio:** Einstellen gespeicherter Sender (drücken und drehen).
- **Lautstärkereglер VOL**  
Entspricht dem Steuerregler am Gerät (drehen).
- **Regler SEEK/AMS**  
Entspricht (SEEK) -/+ am Gerät (drehen oder drehen und gedreht halten).
- **Taste DSPL (Anzeige)**  
Wechseln der Informationen im Display.

## Wechseln der Drehrichtung

Die Drehrichtung der Regler ist werkseitig wie in der folgenden Abbildung zu sehen eingestellt.

Erhöhen

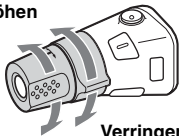

Verringern

Wenn Sie den Joystick rechts von der Lenksäule anbringen, können Sie die Drehrichtung der Regler ändern.

- 1 Drücken Sie den Regler VOL nach innen und halten Sie (SEL) gedrückt.

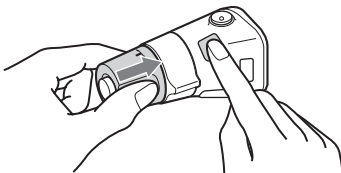

## Weitere Informationen

### Sicherheitsmaßnahmen

- Wenn das Fahrzeug längere Zeit in direktem Sonnenlicht geparkt war, lassen Sie das Gerät etwas abkühlen, bevor Sie es einschalten.
- Motorantennen werden automatisch ausgefahren, wenn das Gerät eingeschaltet wird.

### Feuchtigkeitskondensation

Bei Regen oder bei sehr hoher Luftfeuchtigkeit kann sich auf den Linsen im Inneren des Geräts und im Display Feuchtigkeit niederschlagen. In diesem Fall funktioniert das Gerät nicht mehr richtig. Nehmen Sie die CD heraus und warten Sie etwa eine Stunde, bis die Feuchtigkeit verdunstet ist.

### So bewahren Sie die hohe Tonqualität

Achten Sie darauf, keine Säfte oder andere zuckerhaltige Getränke auf das Gerät oder die CDs zu verschütten.

### Hinweise zu CDs

- Berühren Sie nicht die Oberfläche von CDs, damit diese nicht verschmutzt werden. Fassen Sie CDs nur am Rand an.
- Bewahren Sie CDs in ihrer Hülle oder in den CD-Magazinen auf, wenn sie nicht abgespielt werden.
- Schützen Sie CDs vor Hitze bzw. hohen Temperaturen. Lassen Sie sie nicht in geparkten Autos, auf dem Armaturenbrett oder auf der Hutablage liegen.
- Bringen Sie keine Aufkleber auf CDs an und verwenden Sie keine CDs mit Rückständen von Tinte oder Klebstoffen. Solche CDs drehen sich beim Betrieb möglicherweise nicht mehr und führen zu einer Fehlfunktion oder können beschädigt werden.



- Verwenden Sie keine CDs, an denen Etiketten oder Aufkleber angebracht sind. Bei Verwendung solcher CDs kann es zu folgenden Fehlfunktionen kommen:
  - Die CD lässt sich nicht auswerfen, weil sich ein Etikett oder Aufkleber gelöst hat und den Auswurfmechanismus blockiert.
  - Die Audiodaten werden nicht korrekt gelesen (z. B. Tonsprünge bei der Wiedergabe, keine Wiedergabe), weil ein Etikett oder Aufkleber durch Wärmeeinwirkung geschrumpft ist und die CD sich verzogen hat.

- CDs mit außergewöhnlichen Formen (z. B. herzförmige, quadratische oder sternförmige CDs) können mit diesem Gerät nicht wiedergegeben werden. Falls Sie es doch versuchen, kann das Gerät beschädigt werden. Verwenden Sie solche CDs nicht.
- Single-CDs (8-cm-CDs) können ebenfalls nicht verwendet werden.
- Reinigen Sie CDs vor dem Abspielen mit einem handelsüblichen Reinigungstuch. Wischen Sie dabei von der Mitte nach außen. Verwenden Sie keine Lösungsmittel wie Benzin oder Verdünnern und keine handelsüblichen Reinigungsmittel oder Antistatik-Sprays für Schallplatten.



## Hinweise zu CD-Rs/CD-RWs

- Je nach dem Gerät, mit dem die CD-R/CD-RW bespielt wurde, oder dem Zustand der CD-R/CD-RW selbst ist eine Wiedergabe mit diesem Gerät nicht in jedem Fall möglich.
- Eine noch nicht abgeschlossene CD-R/CD-RW kann nicht wiedergegeben werden.
- Das Gerät ist mit dem Format ISO 9660, Stufe 1/Stufe 2, dem erweiterten Joliet- bzw. Romeo-Format sowie dem Multisession-Format kompatibel.
- Höchstzahl an:
  - Ordnern (Alben): 150 (einschließlich Stammordner und leerer Ordner).
  - Dateien (Titeln) und Ordnern auf einer CD: 300 (Wenn die Ordner- bzw. Dateinamen viele Zeichen enthalten, ist die maximale Anzahl möglicherweise geringer als 300).
  - anzeigbaren Zeichen für einen Ordner-/Dateinamen: 32 (Joliet) bzw. 64 (Romeo).
- Bei einer Multisession-CD wird nur das Format des ersten Titels der ersten Session erkannt und wiedergegeben (alle anderen Formate werden übersprungen). Das CD-DA-Format hat Vorrang vor dem MP3-/WMA-/AAC-Format.
  - Wenn der erste Titel das CD-DA-Format aufweist, werden nur die CD-DA-Titel der ersten Session wiedergegeben.
  - Wenn der erste Titel nicht das CD-DA-Format aufweist, wird eine MP3-/WMA-/AAC-Session wiedergegeben. Wenn auf der CD keine Daten in einem dieser Formate enthalten sind, wird „NO MUSIC“ angezeigt.

## Musik-CDs mit Urheberrechtsschutzcodierung

Dieses Gerät ist auf die Wiedergabe von CDs ausgelegt, die dem Compact Disc-Standard (CD) entsprechen.

Seit neuestem bringen einige Anbieter Musik-CDs mit Urheberrechtsschutzcodierung auf den Markt. Beachten Sie bitte, dass einige dieser CDs nicht dem CD-Standard entsprechen und mit diesem Produkt möglicherweise nicht wiedergegeben werden können.

## Hinweis zu DualDiscs

Eine DualDisc ist eine zweiseitig bespielte Disc, auf der DVD-Aufnahmen auf der einen und digitale Audiodaten auf der anderen Seite aufgezeichnet sind. Da jedoch die Audiomaterialseite nicht dem Compact Disc (CD)-Standard entspricht, kann einwandfreie Wiedergabe auf diesem Produkt nicht garantiert werden.

## USB-Geräte

- Sie können USB-Geräte der Massenspeicherklasse und USB-ATRAC-Audiogeräte verwenden, die dem USB-Standard entsprechen. Allerdings kann dieses Gerät keine USB-Geräte erkennen, die über einen USB-HUB angeschlossen sind. Einzelheiten zur Kompatibilität Ihres USB-Geräts finden Sie auf der Support-Website von Sony (Seite 23).
- Der entsprechende Codec unterscheidet sich je nach Gerätetyp.
  - Massenspeicherklasse: MP3/WMA/AAC
  - ATRAC-Audiogerät: ATRAC/MP3/WMA/AAC
- Andere DRM-Dateien (digitale Rechteverwaltung) als ATRAC-Dateien lassen sich nicht wiedergeben.
- Im Folgenden wird die Höchstzahl an anzeigbaren Daten angegeben.
  - Massenspeicherklasse:
    - Ordner (Alben): 128, Dateien (Titel) pro Ordner: 500
  - ATRAC-Audiogerät: ATRAC/MP3/WMA/AAC
    - Alben/Interpreten/Playlists/Genres: 65.535, Titel: 65.535

### Hinweise

- *Verwenden Sie zum Anschließen, falls Sie ein Kabel verwenden, das mit dem USB-Gerät geliefert wurde.*
- *Verwenden Sie kein USB-Gerät, das so groß und schwer ist, dass es beim Fahren hinderlich ist.*
- *Lassen Sie das USB-Gerät nicht in einem geparkten Fahrzeug liegen. Andernfalls kann es zu Fehlfunktionen kommen.*
- *Je nach Menge der aufgezeichneten Daten kann es etwas dauern, bis die Wiedergabe beginnt.*
- *Es empfiehlt sich, eine Sicherungskopie der Daten auf dem USB-Gerät zu erstellen.*

---

## Wiedergabereihenfolge von MP3-/WMA-/AAC-Dateien (CD-R/RW oder Massenspeicherklasse)

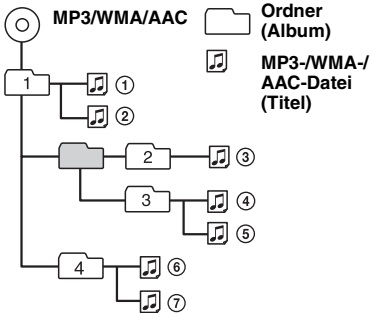

---

### MP3-Dateien

- MP3 steht für MPEG-1 Audio Layer-3. Dabei handelt es sich um einen Formatstandard zum Komprimieren von Musikdateien. Hierbei werden Audio-CD-Daten auf etwa 1/10 ihrer ursprünglichen Größe komprimiert.
- ID3-Tags der Versionen 1.0, 1.1, 2.2, 2.3 und 2.4 stehen nur bei MP3 zur Verfügung. Ein ID3-Tag besteht aus 15/30 Zeichen (1.0 und 1.1) bzw. 63/126 Zeichen (2.2, 2.3 und 2.4).
- Fügen Sie beim Benennen einer MP3-Datei unbedingt die Dateierweiterung „.mp3“ zum Dateinamen hinzu.
- Bei der Wiedergabe bzw. beim Vorwärts-/Rückwärtssuchen in einer VBR-MP3-Datei (variable Bitrate) wird die verstrichene Spieldauer möglicherweise nicht richtig angezeigt.

#### Hinweis

Wenn Sie eine MP3-Datei mit einer hohen Bitrate, wie z. B. 320 Kbps, wiedergeben, kommt es möglicherweise zu Tonaussetzern.

---

### WMA-Dateien

- WMA steht für Windows Media Audio. Dabei handelt es sich um einen Formatstandard zum Komprimieren von Musikdateien. Hierbei werden Audio-CD-Daten auf etwa 1/22\* ihrer ursprünglichen Größe komprimiert.
- WMA-Tags bestehen aus 63 Zeichen.
- Fügen Sie beim Benennen einer WMA-Datei unbedingt die Dateierweiterung „.wma“ zum Dateinamen hinzu.
- Bei der Wiedergabe bzw. beim Vorwärts-/Rückwärtssuchen in einer VBR-WMA-Datei (variable Bitrate) wird die verstrichene Spieldauer möglicherweise nicht richtig angezeigt.

\* nur bei 64 Kbps

#### Hinweis

Die Wiedergabe folgender WMA-Dateien wird nicht unterstützt:

- Dateien mit verlustfreier Komprimierung

---

### AAC-Dateien

- AAC steht für Advanced Audio Coding. Dabei handelt es sich um einen Formatstandard zum Komprimieren von Musikdateien. Hierbei werden Audio-CD-Daten auf etwa 1/11\* ihrer ursprünglichen Größe komprimiert.
- AAC-Tags bestehen aus 126 Zeichen.
- Fügen Sie beim Benennen einer AAC-Datei unbedingt die Dateierweiterung „.m4a“ zum Dateinamen hinzu.
- Bei der Wiedergabe bzw. beim Vorwärts-/Rückwärtssuchen in einer VBR-AAC-Datei (variable Bitrate) wird die verstrichene Spieldauer möglicherweise nicht richtig angezeigt.

\* nur bei 128 Kbps

#### Hinweis

Die Wiedergabe folgender AAC-Dateien wird nicht unterstützt:

- Dateien mit verlustfreier Komprimierung
- kopiergeschützte Dateien

---

### ATRAC-Dateien

#### ATRAC3plus-Format

ATRAC3 steht für „Adaptive Transform Acoustic Coding3“ und ist eine Komprimierungstechnologie für Tonsignale. Hierbei werden Audio-CD-Daten auf etwa 1/10 ihrer ursprünglichen Größe komprimiert. Bei ATRAC3plus, einem erweiterten ATRAC3-Format, werden Audio-CD-Daten auf etwa 1/20 ihrer ursprünglichen Größe komprimiert. Dieses Gerät unterstützt das ATRAC3- und das ATRAC3plus-Format.

Die mit SonicStage eingegebenen Textinformationen werden angezeigt.

Sollten an Ihrem Gerät Probleme auftreten oder sollten Sie Fragen haben, auf die in dieser Anleitung nicht eingegangen wird, wenden Sie sich bitte an Ihren Sony-Händler.

## Wartung

### Austauschen der Lithiumbatterie der Kartenfernbedienung

Unter normalen Bedingungen hält die Batterie etwa 1 Jahr. Die Lebensdauer der Batterie kann je nach Gebrauch des Geräts jedoch auch kürzer sein. Wenn die Batterie schwächer wird, verkürzt sich die Reichweite der Kartenfernbedienung. Tauschen Sie die Batterie gegen eine neue CR2025-Lithiumbatterie aus. Bei Verwendung einer anderen Batterie besteht Feuer- oder Explosionsgefahr.

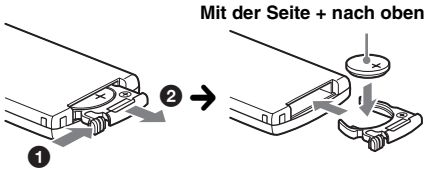

Mit der Seite + nach oben

#### Hinweise zur Lithiumbatterie

- Bewahren Sie die Lithiumbatterie außerhalb der Reichweite von Kindern auf. Sollte eine Lithiumbatterie verschluckt werden, ist umgehend ein Arzt aufzusuchen.
- Wischen Sie die Batterie mit einem trockenen Tuch ab, um einen guten Kontakt zwischen den Batteriepolen und -anschlüssen sicherzustellen.
- Achten Sie beim Einlegen der Batterie auf die richtige Polarität.
- Halten Sie die Batterie nicht mit einer Metallpinzette. Dies könnte zu einem Kurzschluss führen.

#### VORSICHT

Die Batterie kann bei falscher Handhabung explodieren!

Auf keinen Fall darf sie aufgeladen, auseinandergenommen oder ins Feuer geworfen werden.

Entsorgungshinweis: Bitte werfen Sie nur entladene Batterien in die Sammelboxen beim Handel oder den Kommunen. Entladen sind Batterien in der Regel dann, wenn das Gerät abschaltet und „Batterie leer“ signalisiert oder nach längerer Gebrauchsdauer der Batterien nicht mehr einwandfrei funktioniert. Um sicherzugehen, kleben Sie die Batteriepole z. B. mit einem Klebestreifen ab oder geben Sie die Batterien einzeln in einen Plastikbeutel.

### Austauschen der Sicherung

Wenn Sie eine Sicherung austauschen, achten Sie darauf, eine Ersatzsicherung mit dem gleichen Ampere-Wert wie die Originalsicherung zu verwenden. Dieser ist auf der Originalsicherung angegeben. Wenn die Sicherung durchbrennt, überprüfen Sie den Stromanschluss und tauschen die Sicherung aus. Brennt die neue Sicherung ebenfalls durch, kann eine interne Fehlfunktion vorliegen. Wenden Sie sich in einem solchen Fall an Ihren Sony-Händler.

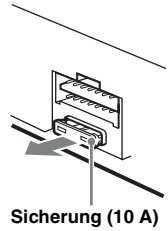

Sicherung (10 A)

### Reinigen der Anschlüsse

Das Gerät funktioniert möglicherweise nicht ordnungsgemäß, wenn die Anschlüsse zwischen dem Gerät und der Frontplatte verschmutzt sind. Um dies zu vermeiden, nehmen Sie die Frontplatte ab (Seite 5) und reinigen Sie die Anschlüsse mit einem Wattestäbchen. Drücken Sie dabei nicht zu fest auf die Anschlüsse. Andernfalls können sie beschädigt werden.

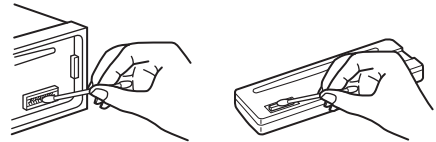

Hauptgerät

Rückseite der Frontplatte

#### Hinweise

- Schalten Sie aus Sicherheitsgründen vor dem Reinigen der Anschlüsse die Zündung aus und ziehen Sie den Schlüssel aus dem Zündschloss.
- Berühren Sie die Anschlüsse unter keinen Umständen direkt mit den Händen oder einem Metallgegenstand.

## Ausbauen des Geräts

### 1 Entfernen Sie die Schutzumrandung.

- 1 Nehmen Sie die Frontplatte ab (Seite 5).
- 2 Setzen Sie beide Löseschlüssel an der Schutzumrandung an.

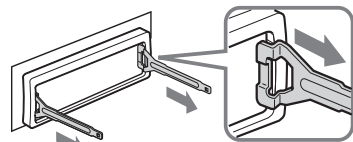

Richten Sie die Löseschlüssel wie in der Abbildung dargestellt aus.

- ③ Ziehen Sie die Schutzumrandung mithilfe der Löseschlüssel heraus.

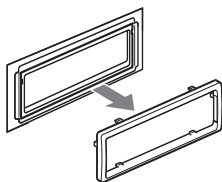

## 2 Nehmen Sie das Gerät heraus.

- ① Setzen Sie beide Löseschlüssel gleichzeitig so ein, dass sie mit einem Klicken einrasten.

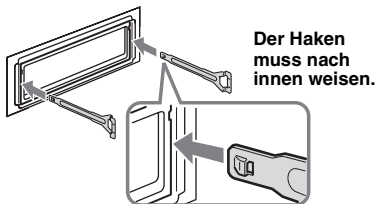

- ② Ziehen Sie an den Löseschlüsseln, um das Gerät zu lösen.

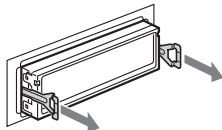

- ③ Ziehen Sie das Gerät aus der Halterung.

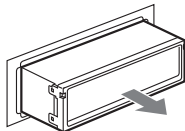

## Technische Daten

### CD-Player

**Signal-Rauschabstand:** 120 dB  
**Frequenzgang:** 10 – 20.000 Hz  
**Gleichlaufschwankungen:** Unterhalb der Messgrenze

### Tuner

#### FM (UKW)

**Empfangsbereich:** 87,5 – 108,0 MHz  
**Antennenanschluss:** Anschluss für Außenantenne  
**Zwischenfrequenz:** 10,7 MHz/450 kHz  
**Nutzbare Empfindlichkeit:** 9 dBf  
**Trennschärfe:** 75 dB bei 400 kHz  
**Signal-Rauschabstand:** 67 dB (stereo), 69 dB (mono)  
**Harmonische Verzerrung bei 1 kHz:** 0,5 % (stereo), 0,3 % (mono)  
**Kanaltrennung:** 35 dB bei 1 kHz  
**Frequenzgang:** 30 – 15.000 Hz

### MW/LW

**Empfangsbereich:**  
 MW: 531 – 1.602 kHz  
 LW: 153 – 279 kHz  
**Antennenanschluss:** Anschluss für Außenantenne  
**Zwischenfrequenz:** 10,7 MHz/450 kHz  
**Empfindlichkeit:** MW: 30 µV, LW: 40 µV

### USB-Player

**Schnittstelle:** USB (Full-Speed)  
**Maximale Stromstärke:** 500 mA

### Endverstärker

**Ausgänge:** Lautsprecherausgänge  
 (versiegelte Anschlüsse)  
**Lautsprecherimpedanz:** 4 – 8 Ohm  
**Maximale Ausgangsleistung:** 52 W × 4 (an 4 Ohm)

### Allgemeines

**Ausgänge:** Audioausgänge  
 (Tiefsttonlautsprecher/hinten umschaltbar)  
 Motorantennen-Steueranschluss  
 Steueranschluss für Endverstärker

#### Eingänge:

Fernbedienungsingang  
 Steueranschluss für Stummschaltung beim Telefonieren  
 Antenneneingang  
 AUX-Eingangsbuchse (Stereominibuchse)

#### Klangregler:

Bässe: ±10 dB bei 60 Hz (XPLOD)  
 Mitten: ±10 dB bei 1 kHz (XPLOD)  
 Höhen: ±10 dB bei 10 kHz (XPLOD)

**Betriebsspannung:** 12 V Gleichstrom, Autobatterie  
 (negative Erdung)

**Abmessungen:** ca. 178 × 50 × 179 mm (B/H/T)

**Einbaumaße:** ca. 182 × 53 × 162 mm (B/H/T)

**Gewicht:** ca. 1,2 kg

#### Mitgeliefertes Zubehör:

Kartenfernbedienung: RM-X151  
 Montageteile und Anschlusszubehör (1 Satz)

#### Gesondert erhältliches Zubehör:

Joystick: RM-X4S

Ihr Händler führt unter Umständen nicht alle der oben genannten Zubehörteile. Fragen Sie Ihren Händler nach ausführlichen Informationen.

MPEG Layer-3 Audiocodierttechnologie und Patente lizenziert von Fraunhofer IIS und Thomson.

Dieses Produkt ist durch bestimmte gewerbliche Schutz- und Urheberrechte der Microsoft Corporation geschützt. Die Verwendung oder der Vertrieb derartiger Technologie außerhalb dieses Produkts ohne eine Lizenz von Microsoft oder einer autorisierten Microsoft-Niederlassung ist untersagt.



Inhaltsanbieter verwenden die in diesem Gerät enthaltene Technologie zur Verwaltung digitaler Rechte für Windows Media („WM-DRM“; Windows Media Digital Rights Management), um die Integrität des Inhalts („Sicherer Inhalt“) zu gewährleisten, sodass sich keine Person das geistige Eigentum, einschließlich Urheberrecht, an diesen Inhalten widerrechtlich aneignen kann. Bei diesem Gerät wird WM-DRM-Software zum Wiedergeben sicherer Inhalte verwendet („WM-DRM-Software“). Bei Gefährdung der Sicherheit der WM-DRM-Software dieses Geräts können Eigentümer sicherer Inhalte („Secure Content Owners“) fordern, dass Microsoft das Recht der WM-DRM-Software zum Erwerb neuer Lizenzen zum Kopieren, Anzeigen und/oder Wiedergeben von sicherem Inhalt aufhebt. Trotz der Aufhebung kann mithilfe der WM-DRM-Software ungeschützter Inhalt wiedergegeben werden. Eine Liste widerrufener WM-DRM-Software wird jedes Mal an Ihr Gerät gesendet, wenn Sie eine Lizenz für sicheren Inhalt aus dem Internet oder von einem PC herunterladen. Microsoft lädt möglicherweise im Auftrag von Secure Content Owners zusammen mit einer solchen Lizenz Sperlisten auf Ihr Gerät herunter.

Änderungen, die dem technischen Fortschritt dienen, bleiben vorbehalten.



- In bestimmten Leiterplatten werden keine halogenierten Flammschutzmittel verwendet.
- Im Gehäuse werden keine halogenierten Flammschutzmittel verwendet.
- Papier wird als Verpackungsfüllmaterial verwendet.

## Störungsbehebung

Anhand der folgenden Checkliste können Sie die meisten Probleme, die möglicherweise an Ihrem Gerät auftreten, selbst beheben. Bevor Sie die folgende Checkliste durchgehen, überprüfen Sie bitte zunächst, ob Sie das Gerät richtig angeschlossen und bedient haben.

### Allgemeines

#### Das Gerät wird nicht mit Strom versorgt.

- Überprüfen Sie die Verbindungen. Wenn die Anschlüsse in Ordnung sind, überprüfen Sie die Sicherung.
- Wenn Sie das Gerät ausschalten und die Anzeige ausgeblendet ist, können Sie es nicht mit der Kartenfernbedienung bedienen.  
→ Schalten Sie das Gerät ein.

#### Die Motorantenne wird nicht ausgefahren.

Die Motorantenne hat kein Relaiskästchen.

#### Es ist kein Ton zu hören.

- Die Lautstärke ist zu niedrig.
- Die Funktion zum Dämpfen des Tons oder die Stummschaltfunktion zum Telefonieren (wenn das Schnittstellenkabel eines Autotelefons mit der ATT-Leitung verbunden ist) ist aktiviert.
- Der Fader-Regler „FAD“ ist nicht für ein 2-Lautsprecher-System eingestellt.

#### Kein Signalton ertönt.

- Der Signalton ist deaktiviert (Seite 14).
- Ein gesondert erhältlicher Endverstärker ist angeschlossen und Sie verwenden nicht den integrierten Verstärker.

#### Der Speicherinhalt wurde gelöscht.

- Die Taste RESET wurde gedrückt.  
→ Speichern Sie die Einstellungen erneut.
- Das Stromversorgungskabel wurde gelöst oder die Verbindung zur Batterie besteht nicht mehr.
- Das Stromversorgungskabel ist nicht richtig angeschlossen.

#### Gespeicherte Sender und die korrekte Uhrzeit werden gelöscht.

#### Die Sicherung ist durchgebrannt.

#### Störgeräusche sind zu hören, wenn der Zündschlüssel gedreht wird.

Die Leitungen sind nicht korrekt an den Stromanschluss für Zubehörgeräte angeschlossen.

#### Das Gerät wechselt während der Wiedergabe bzw. des Radioempfangs in den Demo-Modus.

Wenn „DEMO-ON“ eingestellt ist und 5 Minuten lang keine Funktion ausgeführt wird, wechselt das Gerät in den Demo-Modus.

→ Stellen Sie „DEMO-OFF“ ein (Seite 14).

#### Die Anzeige wird ausgeblendet bzw. erscheint nicht im Display.

- Der Dimmer ist auf „DIM-ON“ eingestellt (Seite 14).
- Die Anzeige wird ausgeblendet, wenn Sie **OFF** gedrückt halten.  
→ Halten Sie **OFF** am Gerät erneut gedrückt, bis die Anzeige eingeblendet wird.
- Die Anschlüsse sind verschmutzt (Seite 19).

#### Die Abschaltautomatik funktioniert nicht.

Das Gerät ist eingeschaltet. Die Abschaltautomatik wird nach dem Ausschalten des Geräts aktiviert.

→ Schalten Sie das Gerät aus.

#### Die Kartenfernbedienung funktioniert nicht.

Vergewissern Sie sich, dass die Isolierfolie herausgezogen wurde (Seite 4).

### CD-Wiedergabe

#### Es lässt sich keine CD einlegen.

- Es ist bereits eine andere CD eingelegt.
- Die CD wurde mit Gewalt falsch herum oder falsch eingelegt.

#### Die CD lässt sich nicht abspielen.

- Die CD ist beschädigt oder verschmutzt.
- Die CD-R/CD-RW ist nicht als Audio-CD konzipiert (Seite 17).

---

### **MP3-/WMA-/AAC-Dateien können nicht wiedergegeben werden.**

Die CD ist nicht mit dem MP3-/WMA-/AAC-Format bzw. der Version kompatibel (Seite 18).

---

### **Es dauert länger, bis die Wiedergabe von MP3-/WMA-/AAC-Dateien beginnt.**

Bei folgenden CDs dauert es länger, bis die Wiedergabe beginnt:

- CDs mit einer komplizierten Datei-/Ordnerstruktur.
  - Multisession-CDs.
  - CDs, zu denen noch Daten hinzugefügt werden können.
- 

### **Im Display angezeigte Informationen laufen nicht automatisch durch.**

- Bei CDs mit sehr viel Textinformationen laufen diese im Display möglicherweise nicht durch.
  - „A.SCRL“ ist auf „OFF“ eingestellt.
    - Stellen Sie „A.SCRL-ON“ ein (Seite 14).
    - Halten Sie **(DSPL)** (SCRL) gedrückt.
- 

### **Tonsprünge treten auf.**

- Das Gerät ist nicht richtig installiert.
    - Installieren Sie das Gerät in einem Winkel von unter 45° an einem stabilen Teil des Fahrzeugs.
  - Die CD ist beschädigt oder verschmutzt.
- 

### **Die Funktionstasten funktionieren nicht.**

Die CD lässt sich nicht auswerfen.  
Drücken Sie die Taste RESET (Seite 4).

---

## **Radioempfang**

### **Sender lassen sich nicht empfangen.**

#### **Der Ton ist stark gestört.**

- Schließen Sie eine Motorantennen-Steuerleitung (blau) oder eine Stromversorgungsleitung für Zubehörgeräte (rot) an die Stromversorgungsleitung für den Antennenverstärker des Fahrzeugs an (nur, wenn das Fahrzeug mit einer in der Heck-/Seitenfensterscheibe integrierten FM (UKW)/MW/LW-Antenne ausgestattet ist).
  - Prüfen Sie die Verbindung der Autoantenne.
  - Die Autoantenne wird nicht ausgefahren.
    - Prüfen Sie die Verbindung der Motorantennen-Steuerleitung.
  - Überprüfen Sie die Frequenz.
- 

### **Gespeicherte Sender lassen sich nicht einstellen.**

- Speichern Sie den/die Sender unter der korrekten Frequenz ab.
  - Das Sendesignal ist zu schwach.
- 

### **Der automatische Sendersuchlauf funktioniert nicht.**

- Die Einstellung für den lokalen Suchmodus ist nicht korrekt.
    - Der automatische Sendersuchlauf stoppt zu oft:  
Stellen Sie „LOCAL-ON“ ein (Seite 14).
    - Der automatische Sendersuchlauf hält bei keinem Sender an:  
Stellen Sie „MONO-ON“ ein (Seite 14).
  - Das Sendesignal ist zu schwach.
    - Stellen Sie die Sender manuell ein.
- 

### **Während des UKW-Empfangs blinkt die Anzeige „ST“.**

- Stellen Sie die Frequenz genau ein.
  - Das Sendesignal ist zu schwach.
    - Stellen Sie „MONO-ON“ ein (Seite 14).
- 

### **Eine UKW-Stereosendung ist nur monaural zu hören.**

Das Gerät ist in den monauralen Empfangsmodus geschaltet.

→ Stellen Sie „MONO-OFF“ ein (Seite 14).

---

## **RDS**

### **Der Sendersuchlauf (SEEK) startet nach ein paar Sekunden Radioempfang.**

Der Sender ist kein Verkehrsfunksender (TP) oder die Sendesignale sind zu schwach.

→ Deaktivieren Sie TA (Seite 10).

---

### **Es sind keine Verkehrsdurchsagen zu hören.**

- Aktivieren Sie TA (Seite 10).
  - Der Sender sendet keine Verkehrsdurchsagen, obwohl es sich um einen Verkehrsfunksender (TP) handelt.
    - Stellen Sie einen anderen Sender ein.
- 

### **Bei der PTY-Funktion wird „-----“ angezeigt.**

- Der aktuelle Sender ist kein RDS-Sender.
  - Es wurden keine RDS-Daten empfangen.
  - Der Sender gibt den Programmtyp nicht an.
- 

## **USB-Wiedergabe**

### **Sie können über einen USB-HUB nichts wiedergeben lassen.**

Dieses Gerät kann keine USB-Geräte erkennen, die über einen USB-HUB angeschlossen sind.

---

### **Die Wiedergabe ist nicht möglich.**

Das USB-Gerät funktioniert nicht.

→ Schließen Sie es nochmals an.

---

### **Es dauert länger, bis am USB-Gerät die Wiedergabe beginnt.**

Die Dateien auf dem USB-Gerät befinden sich in einer komplizierten Datei-/Ordnerstruktur.

---

### **Ein Signalton ist zu hören.**

Das USB-Gerät wurde während der Wiedergabe vom Gerät getrennt.

→ Vor dem Trennen eines USB-Geräts müssen Sie zuerst die Wiedergabe stoppen, um die Daten zu schützen.

---

### **Der Ton setzt aus.**

Bei einer hohen Bitrate von über 320 Kbps kommt es möglicherweise zu Tonaussetzern.

---

---

## Fehleranzeigen/Meldungen

---

### CHECKING

Das Gerät überprüft die Verbindung mit einem USB-Gerät.

→ Warten Sie, bis das Überprüfen der Verbindung beendet ist.

### ERROR

• Die CD ist verschmutzt oder falsch herum eingelegt.

→ Reinigen Sie die CD bzw. legen Sie sie korrekt ein.

• Eine leere CD wurde eingelegt.

• Die CD kann aufgrund eines Problems nicht wiedergegeben werden.

→ Legen Sie eine andere CD ein.

• Das USB-Gerät wurde nicht automatisch erkannt.

→ Schließen Sie es erneut an.

• Drücken Sie **▲**, um die CD herauszunehmen.

### FAILURE

Die Lautsprecher-/Verstärkeranschlüsse sind nicht korrekt.

→ Schlagen Sie in der Installations-/Anschlussanleitung zum jeweiligen Modell nach, wie die Anschlüsse korrekt vorgenommen werden müssen.

### HUB NO SUPRT

Ein USB-HUB wird von diesem Gerät nicht unterstützt.

### L. SEEK +/-

Beim automatischen Sendersuchlauf ist der lokale Suchmodus aktiviert.

### NO AF

Für den aktuellen Sender gibt es keine Alternativfrequenz.

→ Drücken Sie (**SEEK**) +/-, solange der Programmienname blinkt. Das Gerät beginnt dann mit der Suche nach einer Frequenz mit denselben PI-Daten (Programmkennung). „PI SEEK“ wird angezeigt.

### NO DEV (Kein Gerät)

(**SOURCE**) wurde ausgewählt, aber es ist kein USB-Gerät angeschlossen. Ein USB-Gerät oder ein USB-Kabel wurde während der Wiedergabe von diesem Gerät getrennt.

→ Schließen Sie unbedingt USB-Gerät und USB-Kabel an.

### NO INFO

Die MP3-/WMA-/AAC-Datei enthält keine Textinformationen.

### NO MUSIC

Die CD bzw. das USB-Gerät enthält keine Musikdateien.

→ Legen Sie eine Musik-CD in dieses Gerät ein.

→ Schließen Sie ein USB-Gerät an, das eine Musikdatei enthält.

### NO NAME

Für den Titel gibt es keinen CD-, Album- bzw. Titelnamen.

---

### NO TP

Das Gerät sucht weiter nach verfügbaren Verkehrsfunksendern.

### NO TRACK

Das auf dem USB-Gerät ausgewählte Element enthält kein Album bzw. keinen Titel.

### OFFSET

Es liegt möglicherweise eine interne Fehlfunktion vor.

→ Überprüfen Sie die Verbindungen. Wenn die Fehleranzeige weiterhin im Display angezeigt wird, wenden Sie sich an einen Sony-Händler.

### OVERLOAD

Das USB-Gerät ist überlastet.

→ Trennen Sie das USB-Gerät von diesem Gerät und wechseln Sie mit (**SOURCE**) die Tonquelle.

→ Zeigt an, dass das USB-Gerät nicht einwandfrei funktioniert oder dass ein nicht unterstütztes Gerät angeschlossen ist.

### READ

Das Gerät liest gerade alle Titel- und Albuminformationen von der CD bzw. vom USB-Gerät ein.

→ Bitte warten Sie, bis das Einlesen abgeschlossen ist. Die Wiedergabe beginnt danach automatisch. Je nach Struktur der CD bzw. des USB-Geräts kann das Einlesen länger als eine Minute dauern.

### RESET

Das CD-Gerät funktioniert aufgrund einer Störung nicht.

→ Drücken Sie die Taste RESET (Seite 4).

### USB NO SUPRT (USB nicht unterstützt)

Das angeschlossene USB-Gerät wird nicht unterstützt.

→ Schließen Sie ein USB-Gerät der Massenspeicherklasse an (Seite 17).

„LLLLL“ oder „rrrrr“

Sie sind beim Rückwärts- oder Vorwärtssuchen am Anfang bzw. Ende der CD angelangt und können nicht weitersuchen.

„-“

Das Zeichen kann mit diesem Gerät nicht angezeigt werden.

Wenn sich das Problem mit diesen Abhilfemaßnahmen nicht beheben lässt, wenden Sie sich an einen Sony-Händler.

Wenn Sie das Gerät aufgrund einer Störung bei der CD-Wiedergabe zur Reparatur bringen, bringen Sie bitte auch die CD mit, die eingelegt war, als das Problem zum ersten Mal auftrat.

### Support-Website

Wenn Sie Fragen haben oder die neuesten Support-Informationen zu diesem Produkt abrufen möchten, rufen Sie bitte folgende Website auf:

<http://support.sony-europe.com>

En ce qui concerne l'installation et les connexions, consulter le manuel d'installation/raccordement fourni.

**CLASS 1  
LASER PRODUCT**

Cette étiquette est située sur la partie inférieure du châssis.

Le fabricant de ce produit est Sony Corporation, 1-7-1 Konan, Minato-ku, Tokyo, Japon. Son représentant autorisé concernant la CEM et la sécurité du produit est Sony Deutschland GmbH, Hedelfinger Strasse 61, 70327 Stuttgart, Allemagne. Veuillez vous référer aux adresses indiquées dans les documents d'entretien ou de garantie séparés concernant toute question relative à l'entretien et à la garantie.



**Traitement des appareils électriques et électroniques en fin de vie (Applicable dans les pays de l'Union Européenne et aux autres pays européens disposant de systèmes de collecte sélective)**

Ce symbole, apposé sur le produit ou sur son emballage, indique que ce produit ne doit pas être traité avec les déchets ménagers. Il doit être remis à un point de collecte approprié pour le recyclage des équipements électriques et électroniques. En s'assurant que ce produit est bien mis au rebut de manière appropriée, vous aiderez à prévenir les conséquences négatives potentielles pour l'environnement et la santé humaine. Le recyclage des matériaux aidera à préserver les ressources naturelles. Pour toute information supplémentaire au sujet du recyclage de ce produit, vous pouvez contacter votre municipalité, votre déchetterie ou le magasin où vous avez acheté le produit.

Accessoire compatible : Télécommande



**Elimination des piles et accumulateurs usages (Applicable dans les pays de l'Union Européenne et aux autres pays européens disposant de systèmes de collecte sélective)**

Ce symbole, apposé sur les piles et accumulateurs ou sur les emballages, indique que les piles et accumulateurs fournis avec ce produit ne doivent pas être traités comme de simples déchets ménagers. En vous assurant que ces piles et accumulateurs sont mis au rebut de façon appropriée, vous participez activement à la prévention des conséquences négatives que leur mauvais traitement pourrait provoquer sur l'environnement et sur la santé humaine. Le recyclage des matériaux contribue par ailleurs à la préservation des ressources naturelles. Pour les produits qui pour des raisons de sécurité, de performance ou d'intégrité de données nécessitent une connexion permanente à une pile ou à un accumulateur, il conviendra de vous rapprocher d'un service technique qualifié pour effectuer le remplacement de celle-ci. En rapportant votre appareil électrique en fin de vie à un point de collecte approprié vous vous assurez que la batterie incorporée sera traitée correctement. Pour tous les autres cas de figure et afin d'enlever les piles ou accumulateurs en toute sécurité de votre appareil, reportez-vous au manuel d'utilisation. Rapporter les batteries usagées au point de collecte approprié pour le recyclage. Pour toute information complémentaire au sujet du recyclage de ce produit ou des piles et batteries, vous pouvez contacter votre municipalité, votre déchetterie locale ou le point de vente où vous avez acheté ce produit.

« ATRAC », « ATRAC AD », SonicStage et leurs logos sont des marques commerciales de Sony Corporation.

« WALKMAN » et le logo « WALKMAN » sont des marques déposées de Sony Corporation.



Microsoft, Windows Media et le logo Windows sont des marques de commerce ou des marques déposées de

Microsoft Corporation aux Etats-Unis et/ou dans d'autres pays.

**Avertissement au cas où le contact de votre voiture ne dispose pas d'une position ACC**

Veillez à activer la fonction arrêt automatique (page 14).

L'appareil s'éteint alors complètement et automatiquement à l'issue d'un délai réglé, une fois l'appareil mis hors tension. Cela évite que la batterie ne se décharge.

Si vous n'activez pas la fonction arrêt automatique, appuyez sur la touche **OFF** et maintenez-la enfoncée jusqu'à ce que l'affichage disparaisse chaque fois que vous coupez le contact.

Félicitations ! .....	4
-----------------------	---

## Préparation

Réinitialisation de l'appareil .....	4
Préparation de la mini-télécommande .....	4
Réglage de l'horloge .....	4
Retrait de la façade .....	5
Installation de la façade .....	5

## Emplacement des commandes et opérations de base

Appareil principal .....	6
Mini-télécommande RM-X151 .....	6
Recherche d'une plage	
— Quick-BrowZer .....	8

## CD

Rubriques d'affichage .....	9
Lecture répétée et aléatoire .....	9

## Radio

Mémorisation et réception des stations .....	9
Mémorisation automatique — BTM .....	9
Mémorisation manuelle .....	9
Réception des stations mémorisées .....	9
Recherche automatique des fréquences .....	10
Fonction RDS .....	10
Aperçu .....	10
Réglages AF et TA .....	10
Sélection de PTY .....	11
Réglage de CT .....	11

## Périphériques USB

Lecture de périphériques USB .....	12
Rubriques d'affichage .....	12
Ecoute de musique sur un périphérique de stockage de masse audio .....	12
Ecoute de musique sur un « Walkman » (périphérique audio ATRAC) .....	12

## Autres fonctions

Modification des caractéristiques du son .....	13
Réglage des caractéristiques du son	
— BAL/FAD/SUB .....	13
Personnalisation de la courbe de l'égaliseur	
— EQ3 .....	13
Réglage des paramètres de configuration	
— SET .....	14
Utilisation d'un appareil en option .....	15
Appareil audio auxiliaire .....	15
Satellite de commande RM-X4S .....	15

## Informations complémentaires







Précautions .....	16
Remarques sur les disques .....	16
A propos des périphériques USB .....	17
Ordre de lecture des fichiers MP3/WMA/AAC (CD-R/RW ou périphérique de stockage de masse) .....	18
A propos des fichiers MP3 .....	18
A propos des fichiers WMA .....	18
A propos des fichiers AAC .....	18
A propos des fichiers ATRAC .....	18
Entretien .....	18
Retrait de l'appareil .....	19
Spécifications .....	20
Dépannage .....	21
Affichage des erreurs et messages .....	22

## Félicitations !

Nous vous remercions d'avoir fait l'acquisition de ce lecteur de disques compacts Sony. Vous pouvez profiter de votre trajet grâce aux fonctions ci-dessous.

### • Lecture de CD

Vous pouvez lire des CD-DA (y compris ceux qui contiennent CD TEXT) et des CD-R/CD-RW (fichiers MP3/WMA/AAC (page 18)).

Type de disque	Symbole indiqué sur le disque	
CD-DA		
MP3 WMA AAC		
		

### • Réception radio

– Vous pouvez mémoriser jusqu'à 6 stations pour chaque bande de fréquences (FM1, FM2, FM3, MW (PO) et LW (GO)).

– **BTM** (Mémorisation des meilleurs accords) : l'appareil sélectionne les stations émettant des signaux puissants et les mémorise.

### • Services RDS

Vous pouvez utiliser une station FM disposant du système RDS (Système de radiocommunication de données).

### • Fonction de recherche

**Quick-BrowZer** : Vous pouvez rechercher rapidement et facilement une plage sur un CD ou un périphérique USB raccordé à cet appareil (page 8).

### • Réglage du son

– **EQ3 stage2** : Vous pouvez choisir une des 7 courbes d'égaliseur prédéfinies.

– **Digital Music Plus (DM+)** : Améliore les sons compressés numériquement comme celui des fichiers MP3.

### • Fonctionnement de l'appareil en option

**Périphérique USB** : Un périphérique USB de stockage de masse ou un « Walkman » (périphérique audio ATRAC) peut être raccordé à la borne USB située à l'avant. Pour plus de détails sur les périphériques pouvant être utilisés, reportez-vous à la section « A propos des périphériques USB » (page 17) ou au site Web d'assistance de Sony (page 23).

### • Raccordement des appareils auxiliaires

Une prise d'entrée AUX, située sur la face avant de l'appareil, permet de raccorder un appareil audio portatif.

## Préparation

### Réinitialisation de l'appareil

Avant la première mise en service de l'appareil ou après avoir remplacé la batterie du véhicule ou modifié les raccordements, vous devez réinitialiser l'appareil.

Retirez la façade et appuyez sur la touche RESET avec un objet pointu, comme un stylo à bille.

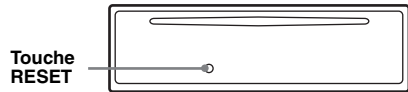

#### Remarque

Une pression sur la touche RESET remet l'heure à zéro et efface certaines informations mémorisées.

### Préparation de la mini-télécommande

Retirez la feuille isolante avant d'utiliser la mini-télécommande pour la première fois.

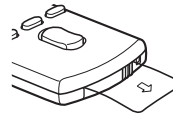

#### Conseil

Pour obtenir des informations sur la façon de remplacer la pile, reportez-vous à la section « Remplacement de la pile au lithium de la mini-télécommande » à la page 18.

### Réglage de l'horloge

L'horloge numérique fonctionne suivant un cycle de 24 heures.

**1 Appuyez sur la touche de sélection et maintenez-la enfoncée.**

L'écran de configuration apparaît.

**2 Appuyez plusieurs fois sur la touche de sélection jusqu'à ce que « CLOCK-ADJ » apparaisse.**

**3 Appuyez sur (SEEK) +.**

L'indication des heures clignote.

**4 Tournez la molette de réglage pour régler l'heure et les minutes.**

Pour déplacer l'indication numérique, appuyez sur (SEEK) -/+.

## 5 Appuyez sur la touche de sélection.

La configuration est terminée et l'horloge démarre.

Pour afficher l'horloge, appuyez sur **(DSPL)**. Appuyez de nouveau sur **(DSPL)** pour revenir à l'écran précédent.

### Conseil

Vous pouvez régler l'horloge automatiquement au moyen de la fonction RDS (page 11).

## Retrait de la façade

Vous pouvez retirer la façade de cet appareil pour la protéger du vol.

### Alarme d'avertissement

Si vous mettez la clé de contact en position OFF sans ôter la façade, l'alarme d'avertissement retentit pendant quelques secondes. L'alarme est émise uniquement lorsque l'amplificateur intégré est utilisé.

## 1 Appuyez sur **(OFF)**.

L'appareil est mis hors tension.

## 2 Appuyez sur , puis sortez la façade en tirant vers vous.

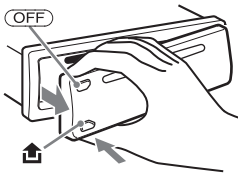

### Remarques

- N'exercez pas de pression excessive sur la façade ni sur la fenêtre d'affichage et ne la laissez pas tomber.
- N'exposez pas la façade à des températures élevées ou à l'humidité. Évitez de la laisser dans un véhicule en stationnement, sur le tableau de bord ou la plage arrière.
- Ne retirez pas la façade pendant la lecture d'un périphérique USB, sinon les données de ce périphérique USB risquent d'être endommagées.

## Installation de la façade

Insérez la partie **(A)** de la façade dans la partie **(B)** de l'appareil, tel qu'illustré, puis poussez sur le côté gauche jusqu'au déclic indiquant qu'elle est en position.

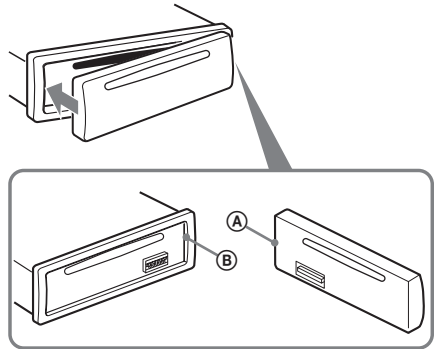

### Remarque

Ne posez rien sur la face interne de la façade.

# Emplacement des commandes et opérations de base

## Appareil principal

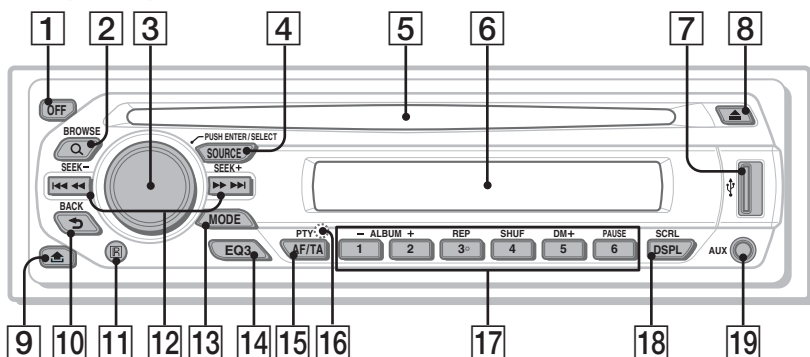

## Mini-télécommande RM-X151

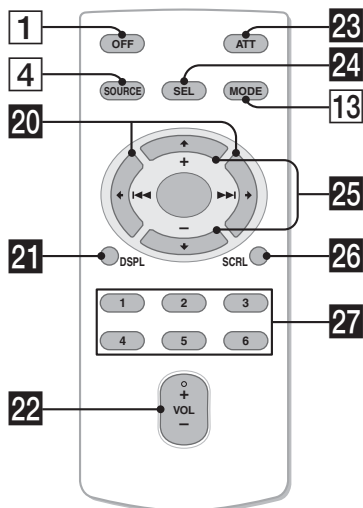

Cette section contient les instructions relatives à l'emplacement des commandes et aux opérations de base. Pour plus de détails, reportez-vous aux numéros de pages correspondants.

Pour plus de détails sur le fonctionnement du périphérique USB, reportez-vous à la section « Périphériques USB » à la page 12.

Les touches correspondantes de la mini-télécommande commandent les mêmes fonctions que celles de l'appareil.

### 1 Touche OFF

Permet de mettre l'appareil hors tension ; d'arrêter la source.

### 2 Touche Q (BROWSE) page 8

Permet de passer en mode Quick-BrowZer.

### 3 Molette de réglage/touche de sélection page 8, 13

Permet de régler le volume/sélectionner une catégorie de recherche (tournez) ; de sélectionner des paramètres de configuration (appuyez et tournez).

### 4 Touche SOURCE

Permet de mettre l'appareil sous tension ; de modifier la source (Radio/CD/USB/AUX).

### 5 Fente d'insertion des disques

Insérez le disque (côté imprimé vers le haut) ; la lecture démarre.

### 6 Fenêtre d'affichage

### 7 Borne USB page 12

Permet de raccorder un périphérique USB.

### 8 Touche ▲ (éjecter)

Permet d'éjecter le disque.

### 9 Touche ⏪ (déverrouillage de la façade) page 5

### 10 Touche ↶ (BACK) page 8

Permet de revenir à l'écran précédent.

### 11 Récepteur de la mini-télécommande

### 12 Touches SEEK -/+

CD/USB :

Permettent de sauter des plages (appuyez) ; de sauter des plages successives (appuyez une première fois, puis une seconde fois dans un délai d'environ 1 seconde tout en maintenant la touche enfoncée) ; d'avancer/reculer rapidement dans une plage (appuyez sur la touche et maintenez-la enfoncée).



## Radio :

Permettent de régler des stations automatiquement (appuyez) ; de rechercher une station manuellement (appuyez sur la touche et maintenez-la enfoncée).

### 13 Touche MODE page 9

Permet de sélectionner la bande radio (FM/MW (PO)/LW (GO)) ; de sélectionner le mode de lecture d'un périphérique audio AT-RAC.

### 14 Touche EQ3 (égaliseur) page 13

Permet de sélectionner un type d'égaliseur (X-PLD, VOCAL, EDGE, CRUISE, SPACE, GRAVITY, CUSTOM ou OFF).

### 15 Touche AF (Fréquences alternatives)/ TA (Messages de radioguidage)/ PTY (Type d'émission) page 10, 11

Permet de régler AF et TA (appuyez) ; de sélectionner PTY (appuyez sur la touche et maintenez-la enfoncée) en RDS.

### 16 Touche RESET (située à l'arrière de la façade) page 4

### 17 Touches numériques

CD/USB :

①/② : ALBUM -/+

Permettent de sauter des albums (appuyez) ; de sauter des albums en continu (appuyez sur la touche et maintenez-la enfoncée).

③ : REP page 9

④ : SHUF page 9

⑤ : DM+ page 4

Pour activer la fonction DM+, réglez « DM+-ON ». Pour annuler, réglez « DM+-OFF ».

⑥ : PAUSE

Permet d'interrompre la lecture. Appuyez de nouveau sur cette touche pour annuler.

## Radio :

Permettent de capter les stations enregistrées (appuyez) ; de mémoriser des stations (appuyez sur la touche et maintenez-la enfoncée).

### 18 Touche DSPL (affichage)/SCRL (défilement) page 9

Permet de changer les rubriques d'affichage (appuyez) ; de faire défiler les rubriques d'affichage (appuyez sur la touche et maintenez-la enfoncée).

### 19 Prise d'entrée AUX page 15

Permet de raccorder un appareil audio portatif.

Les touches suivantes de la mini-télécommande ont également des touches ou des fonctions différentes de celles de l'appareil. Retirez la feuille isolante avant l'utilisation (page 4).

### 20 Touches ◀ (◀◀)/▶ (▶▶)

Permettent de commander le lecteur CD, la radio ou le périphérique USB, identiques aux touches (SEEK) -/+ de l'appareil.

Il est possible d'atteindre la configuration, le réglage du son, etc., avec ◀ ▶.

### 21 Touche DSPL (affichage)

Permet de changer les rubriques d'affichage.

### 22 Touche VOL (volume) +/-

Permet de régler le niveau du volume.

### 23 Touche ATT (atténuer)

Permet d'atténuer le son. Appuyez de nouveau sur cette touche pour annuler.

### 24 Touche SEL (sélection)

Identique à la touche de sélection de l'appareil.

En mode Quick-BrowZer, la touche (SEL) (sélection) est inactive.

### 25 Touches ↑ (+)/↓ (-)

Permettent de commander le lecteur CD ou le périphérique USB, identiques à la commande ①/② (ALBUM -/+) de l'appareil.

Il est possible d'atteindre la configuration, le réglage du son, etc., avec ↑ ↓.

### 26 Touche SCRL (défilement)

Permet de faire défiler la rubrique d'affichage.

### 27 Touches numériques

Permettent de capter les stations enregistrées (appuyez) ; de mémoriser des stations (appuyez sur la touche et maintenez-la enfoncée).

## Remarques

- Lors de l'éjection ou de l'insertion d'un disque, laissez les périphériques débranchés pour ne pas endommager le disque.
- Si vous mettez l'appareil hors tension et que l'affichage est désactivé, il ne peut plus être utilisé avec la mini-télécommande sauf si vous enfoncez la touche (SOURCE) de l'appareil ou si vous insérez un disque dans le lecteur pour l'activer.

## A propos du capuchon USB

Si vous n'utilisez pas la borne USB (7), utilisez le capuchon USB fourni pour éviter qu'elle ne s'empoussièrre ou ne se salisse.

Tenez le capuchon USB hors de la portée des enfants pour éviter toute ingestion accidentelle.

## Recherche d'une plage — Quick-BrowZer

Vous pouvez facilement rechercher une plage sur un CD ou un périphérique USB (« Walkman »/ périphérique de stockage de masse) par catégorie.

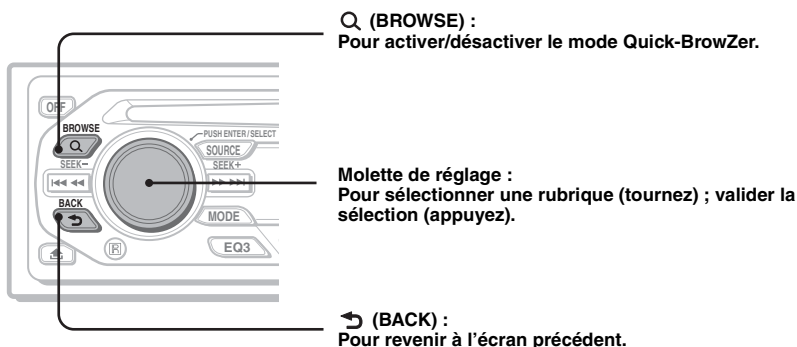

### 1 Appuyez sur Q (BROWSE).

L'appareil passe en mode Quick-BrowZer et la liste des catégories de recherche apparaît. Les rubriques d'affichage varient en fonction du type de périphérique ou disque.



### 2 Tournez la molette de réglage pour sélectionner la catégorie de recherche de votre choix, puis appuyez pour valider.



### 3 Répétez l'étape 2 jusqu'à ce que la plage de votre choix soit sélectionnée.

La lecture commence.

#### Pour revenir à l'écran précédent

Appuyez sur ↶ (BACK).

#### Pour quitter le mode Quick-BrowZer

Appuyez sur Q (BROWSE).

#### Remarques

- Lorsque l'appareil passe en mode Quick-BrowZer, la lecture répétée ou aléatoire est annulée.
- Selon le périphérique USB, les rubriques d'affichage peuvent ne pas apparaître correctement.
- Selon le périphérique USB, il est possible qu'aucun son ne soit émis en mode Quick-BrowZer.

## Rubriques d'affichage

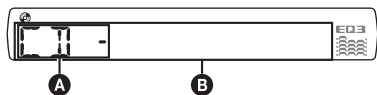

- A** Source  
**B** Numéro de plage/temps de lecture écoulé, nom du disque/nom de l'artiste, numéro d'album\*, nom d'album, nom de la plage, informations textuelles, horloge

\* Le numéro de l'album s'affiche uniquement lorsque l'album est modifié.

Pour modifier les rubriques d'affichage **B**, appuyez sur **(DSPL)**.

### Conseil

Les paramètres affichés diffèrent selon le type de disque, le format d'enregistrement et les réglages. Pour plus de détails sur les fichiers MP3/WMA/AAC, reportez-vous à la page 18.

## Lecture répétée et aléatoire

- 1** En cours de lecture, appuyez plusieurs fois sur **(3)** (REP) ou **(4)** (SHUF) jusqu'à ce que le réglage souhaité apparaisse.

Sélectionnez	Pour lire
<b>↶ TRACK</b>	une plage en boucle.
<b>↶ ALBUM*</b>	un album en boucle.
<b>SHUF ALBUM*</b>	un album dans un ordre aléatoire.
<b>SHUF DISC</b>	un disque dans un ordre aléatoire.

\* Lors de la lecture d'un fichier MP3/WMA/AAC.

Pour revenir au mode de lecture normal, sélectionnez « **↶ OFF** » ou « **SHUF OFF** ».

## Mémorisation et réception des stations

### Attention

Pour syntoniser des stations pendant que vous conduisez, utilisez la fonction de mémorisation des meilleurs accords (BTM) afin d'éviter les accidents.

## Mémorisation automatique — BTM

- 1 Appuyez plusieurs fois sur **(SOURCE)** jusqu'à ce que l'indication « TUNER » apparaisse.**  
Pour changer de bande, appuyez plusieurs fois sur **(MODE)**. Vous pouvez sélectionner FM1, FM2, FM3, MW (PO) ou LW (GO).
- 2 Appuyez sur la touche de sélection et maintenez-la enfoncée.**  
L'écran de configuration apparaît.
- 3 Appuyez plusieurs fois sur la touche de sélection jusqu'à ce que « BTM » s'affiche.**
- 4 Appuyez sur **(SEEK)** +.**  
L'appareil enregistre les stations sur les touches numériques dans l'ordre des fréquences.  
Un bip retentit lorsque le réglage est mémorisé.

## Mémorisation manuelle

- 1 Lorsque vous recevez la station que vous souhaitez mémoriser, appuyez sur une touche numérique **(1 à 6)** et maintenez-la enfoncée jusqu'à ce que « MEM » apparaisse.**

### Remarque

Si vous mémorisez une autre station sur la même touche numérique, la station mémorisée précédemment est effacée.

### Conseil

Lorsqu'une station RDS est mémorisée, le réglage AF/TA est également mémorisé (page 10).

## Réception des stations mémorisées

- 1 Sélectionnez la bande, puis appuyez sur une touche numérique **(1 à 6)**.**

## Recherche automatique des fréquences

### 1 Sélectionnez la bande, puis appuyez sur (SEEK) +/- pour rechercher la station.

Le balayage s'interrompt lorsque l'appareil capte une station. Répétez cette procédure jusqu'à ce que vous captiez la station souhaitée.

#### Conseil

Si vous connaissez la fréquence de la station que vous souhaitez écouter, appuyez sur la touche (SEEK) +/- et maintenez-la enfoncée pour localiser la fréquence approximativement, puis appuyez plusieurs fois sur (SEEK) +/- pour régler la fréquence souhaitée avec précision (syntonisation manuelle).

## Fonction RDS

### Aperçu

Les stations FM disposant du système RDS (Système de radiocommunication de données) transmettent des informations numériques inaudibles en même temps que le signal normal de leurs émissions radio.

### Rubriques d'affichage

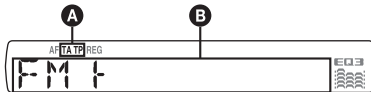

**A** TA/TP\*1

**B** Bande radio, Fonction, Fréquence\*2 (nom du service de l'émission), numéro de présélection, horloge, données RDS

\*1 L'indication « TA » clignote pendant les messages de radioguidage. L'indication « TP » s'allume lorsqu'une de ces stations est captée.

\*2 Lorsque vous captez la station RDS, « \* » est affiché à gauche de l'indication de la fréquence.

Pour modifier les rubriques d'affichage **B**, appuyez sur (DSPL).

### Services RDS

Cet appareil propose automatiquement les services RDS, comme suit :

#### AF (Fréquences alternatives)

Permet de sélectionner et de régler de nouveau la station ayant le signal le plus fort sur un réseau. Cette fonction vous permet d'écouter la même émission en continu pendant un voyage longue distance sans avoir à régler de nouveau cette station manuellement.

**TA** (Messages de radioguidage)/

**TP** (Programmes de radioguidage)

Propose les messages et les programmes de radioguidage disponibles à cet instant. Tout message/programme reçu interrompt la source sélectionnée en cours de diffusion.

**PTY** (Types d'émission)

Permet d'afficher le type de l'émission en cours et de rechercher votre type d'émission sélectionné.

**CT** (Heure)

Les données CT (heure) accompagnant la transmission RDS assurent un réglage de l'horloge.

#### Remarques

- Selon le pays ou la région où vous vous trouvez, il est possible que les services RDS ne soient pas tous disponibles.
- La fonction RDS ne fonctionne pas correctement si le signal de retransmission est faible ou si la station syntonisée ne transmet pas de données RDS.

## Réglages AF et TA

### 1 Appuyez plusieurs fois sur (AF/TA) jusqu'à ce que le réglage souhaité apparaisse.

Sélectionnez Pour

**AF-ON** activer AF et désactiver TA.

**TA-ON** activer TA et désactiver AF.

**AF, TA-ON** activer AF et TA.

**AF, TA-OFF** désactiver AF et TA.

## Mémorisation des stations RDS avec les réglages AF et TA

Vous pouvez présélectionner les stations RDS avec les réglages AF/TA. Si vous utilisez la fonction BTM, seules les stations RDS sont mémorisées avec les mêmes réglages AF/TA. Si vous effectuez une présélection manuelle, vous pouvez présélectionner à la fois des stations RDS et non-RDS, avec leurs réglages AF/TA respectifs.

1 Réglez AF/TA, puis mémorisez la station à l'aide de la fonction BTM ou manuellement.

## Réception de messages d'urgence

Lorsque la fonction AF ou TA est activée, les messages d'urgence interrompent automatiquement la source sélectionnée en cours de diffusion.

## Conseil

Si vous réglez le niveau de volume pendant la diffusion d'un message de radioguidage, ce niveau sera enregistré dans la mémoire pour les messages de radioguidage suivants, indépendamment du niveau de volume normal.

## Écoute continue d'une émission régionale — REG

Lorsque la fonction AF est activée : ce réglage par défaut restreint la réception à une région spécifique, afin qu'une station régionale ayant une fréquence plus puissante ne soit pas captée.

Si vous quittez la zone de réception de cette émission régionale, réglez « REG-OFF » lors de la configuration en cours de réception FM (page 14).

### Remarque

Cette fonction est inopérante au Royaume-Uni et dans certaines autres régions.

## Fonction de liaison locale (Royaume-Uni uniquement)

Cette fonction vous permet de sélectionner d'autres stations locales de la région, même si elles ne sont pas associées à vos touches numériques.

- 1 En cours de réception FM, appuyez sur une touche numérique (1 à 6) sur laquelle une station locale est mémorisée.
- 2 Dans les 5 secondes qui suivent, appuyez de nouveau sur la touche numérique de la station locale.  
Répétez cette procédure jusqu'à ce que vous captiez la station locale souhaitée.

## Sélection de PTY

- 1 Appuyez sur la touche (AF/TA) (PTY) en cours de réception FM.



Le nom du type d'émission diffusé apparaît si la station transmet des données PTY.

- 2 Appuyez plusieurs fois sur (AF/TA) (PTY) jusqu'à ce que le type d'émission souhaité apparaisse.
- 3 Appuyez sur (SEEK) +/-.  
L'appareil commence à rechercher une station diffusant le type d'émission sélectionné.

## Types d'émissions

**NEWS** (nouvelles), **AFFAIRS** (dossiers d'actualité), **INFO** (informations), **SPORT** (sport), **EDUCATE** (éducation), **DRAMA** (théâtre), **CULTURE** (culture), **SCIENCE** (science), **VARIED** (divers), **POP M** (musique pop), **ROCK M** (rock), **EASY M** (musique légère), **LIGHT M** (musique classique légère), **CLASSICS** (musique classique), **OTHER M** (autres styles de musique), **WEATHER** (météo), **FINANCE** (finance), **CHILDREN** (émissions pour les enfants), **SOCIAL A** (affaires sociales), **RELIGION** (religion), **PHONE IN** (émissions ligne ouverte), **TRAVEL** (voyage), **LEISURE** (loisirs), **JAZZ** (jazz), **COUNTRY** (musique country), **NATION M** (musique nationale), **OLDIES** (musique d'autrefois), **FOLK M** (musique folk), **DOCUMENT** (documentaires)

### Remarque

Cette fonction est inopérante dans certains pays ou régions où les données PTY ne sont pas disponibles.

## Réglage de CT

- 1 Sélectionnez « CT-ON » lors de la configuration (page 14).

### Remarques

- Il est possible que la fonction CT ne fonctionne pas, même si une station RDS est captée.
- Il peut y avoir une différence entre l'heure réglée par la fonction CT et l'heure réelle.

## Périphériques USB

### Lecture de périphériques USB

- 1 Raccordez le périphérique USB à la borne USB.

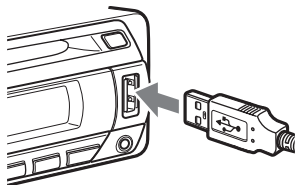

La lecture commence.

Si un périphérique USB est déjà raccordé, appuyez plusieurs fois sur (SOURCE) jusqu'à ce que l'indication « USB » s'affiche pour lancer la lecture.

Appuyez sur (OFF) pour arrêter la lecture.

#### Remarques

- Avant de retirer un périphérique USB, vous devez arrêter la lecture. Si vous retirez le périphérique USB en cours de lecture, les données stockées sur celui-ci peuvent être endommagées.
- N'utilisez pas de périphériques USB de grande taille ou lourds, qui risquent de tomber à cause des vibrations ou d'entraîner un raccordement peu fiable.
- Ne retirez pas la façade pendant la lecture d'un périphérique USB, sinon les données de ce périphérique risquent d'être endommagées.

### Rubriques d'affichage

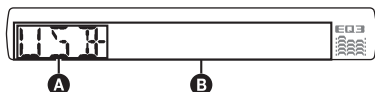

- A** Périphérique audio ATRAC : AAD  
Périphérique de stockage de masse : USB
- B** Numéro de plage/album/artiste/liste de lecture/genre, nom de plage/album/artiste/liste de lecture/genre, temps de lecture écoulé, horloge

Pour changer de rubrique d'affichage **B**, appuyez sur (DSPL).

#### Conseil

Les rubriques affichées diffèrent selon le format d'enregistrement et les réglages. Pour obtenir des informations détaillées sur les fichiers MP3/WMA/AAC/ATRAC, reportez-vous à la page 18.

#### Remarque

L'affichage varie selon qu'il s'agit d'un périphérique USB de stockage de masse ou d'un périphérique audio ATRAC.

### Ecoute de musique sur un périphérique de stockage de masse audio

#### Lecture répétée et aléatoire

- 1 En cours de lecture, appuyez plusieurs fois sur (3) (REP) ou sur (4) (SHUF) jusqu'à ce que le réglage souhaité apparaisse.

Sélectionnez	Pour lire
↶ TRACK	une plage en boucle.
↶ ALBUM	un album en boucle.
SHUF ALBUM	un album dans un ordre aléatoire.
SHUF DEVICE	un périphérique dans un ordre aléatoire.

Pour revenir au mode de lecture normal, sélectionnez « ↶ OFF » ou « SHUF OFF ».

### Ecoute de musique sur un « Walkman » (périphérique audio ATRAC)

- 1 En cours de lecture, appuyez plusieurs fois sur (MODE) jusqu'à ce que le réglage souhaité apparaisse.

Le paramètre change comme suit :

ALBUM → TRACK → GENRE →  
PLAYLIST → ARTIST

## Lecture répétée et aléatoire

1 En cours de lecture, appuyez plusieurs fois sur **③** (REP) ou **④** (SHUF) jusqu'à ce que le réglage souhaité apparaisse.

Sélectionnez	Pour lire
↶ TRACK	une plage en boucle.
↶ ALBUM	un album en boucle.
↶ ARTIST	un artiste en boucle.
↶ PLAYLIST	une liste de lecture en boucle.
↶ GENRE	un genre en boucle.
SHUF ALBUM	un album dans un ordre aléatoire.
SHUF ARTIST	un artiste dans un ordre aléatoire.
SHUF PLAYLIST	une liste de lecture dans un ordre aléatoire.
SHUF GENRE	un genre dans un ordre aléatoire.
SHUF DEVICE	un périphérique dans un ordre aléatoire.

Pour revenir au mode de lecture normal, sélectionnez « ↶ OFF » ou « SHUF OFF ».

## Autres fonctions

### Modification des caractéristiques du son

#### Réglage des caractéristiques du son — BAL/FAD/SUB

Vous pouvez régler la balance gauche/droite, l'équilibre avant/arrière, ainsi que le volume du caisson de graves.

1 Appuyez plusieurs fois sur la touche de sélection jusqu'à ce que « BAL », « FAD » ou « SUB » apparaisse.

Le paramètre change comme suit :

LOW\*1 → MID\*1 → HI\*1 →  
BAL (gauche-droite) → FAD (avant-arrière)  
→ SUB (volume du caisson de graves)\*2 →  
AUX\*3

\*1 Lorsque EQ3 est activé (page 13).

\*2 Lorsque la sortie audio est réglée sur « SUB » (page 14).

« ATT » est affiché au réglage le plus bas et peut être réglé par incréments jusqu'à 21.

\*3 Lorsque la source AUX est activée (page 15).

2 Tournez la molette de réglage pour régler le paramètre sélectionné.

Le réglage est terminé après 3 secondes et la fenêtre d'affichage revient au mode de lecture/réception normal.

#### Personnalisation de la courbe de l'égaliseur — EQ3

Le paramètre « CUSTOM » de EQ3 vous permet d'effectuer vos propres réglages de l'égaliseur.

1 Sélectionnez une source, puis appuyez plusieurs fois sur **(EQ3)** pour sélectionner « CUSTOM ».

2 Appuyez plusieurs fois sur la touche de sélection jusqu'à ce que « LOW », « MID » ou « HI » apparaisse.

suite à la page suivante →

### 3 Tournez la molette de réglage pour régler le paramètre sélectionné.

Le niveau de volume peut être réglé par incréments de 1 dB, de -10 dB à +10 dB.

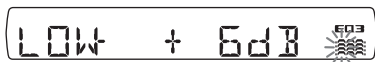

Répétez les étapes 2 et 3 pour régler la courbe de l'égaliseur.

Pour restaurer la courbe par défaut de l'égaliseur, appuyez sur la touche de sélection et maintenez-la enfoncée avant la fin du réglage.

Le réglage est terminé après 3 secondes et la fenêtre d'affichage revient au mode de lecture/réception normal.

#### Conseil

*D'autres types d'égaliseur peuvent aussi être réglés.*

## Réglage des paramètres de configuration — SET

### 1 Appuyez sur la touche de sélection et maintenez-la enfoncée.

L'écran de configuration apparaît.

### 2 Appuyez plusieurs fois sur la touche de sélection jusqu'à ce que le paramètre souhaité s'affiche.

### 3 Tournez la molette de réglage pour sélectionner le réglage (par exemple « ON » ou « OFF »).

### 4 Appuyez sur la touche de sélection et maintenez-la enfoncée.

Une fois le réglage terminé, la fenêtre d'affichage revient au mode de lecture/réception normal.

#### Remarque

*Les rubriques affichées diffèrent selon la source et le réglage.*

Les paramètres suivants peuvent être réglés (reportez-vous à la page indiquée pour plus de détails) :

« ● » indique les réglages par défaut.

#### CLOCK-ADJ (Réglage de l'horloge) (page 4)

##### CT (Heure)

Pour régler « CT-ON » ou « CT-OFF » (●) (page 10, 11).

##### BEEP

Pour régler « BEEP-ON » (●) ou « BEEP-OFF ».

#### AUX-A\*1 (Audio AUX)

Pour régler l'affichage de la source AUX sur « AUX-A-ON » (●) ou « AUX-A-OFF » (page 15).

#### A.OFF (Arrêt automatique)

Pour éteindre automatiquement après un laps de temps choisi lorsque l'appareil est mis hors tension.

– « A.OFF-NO » (●), « A.OFF-30S (secondes) », « A.OFF-30M (minutes) » ou « A.OFF-60M (minutes) ».

#### SUB/REAR\*1

Pour commuter la sortie audio.

– « SUB-OUT » (●) : pour émettre vers un caisson de graves.  
– « REAR-OUT » : pour émettre vers un amplificateur de puissance.

#### DEMO (Démonstration)

Pour régler « DEMO-ON » (●) ou « DEMO-OFF ».

#### DIM (Régulateur de luminosité)

Pour modifier la luminosité de l'affichage.

– « DIM-ON » : pour réduire la luminosité de l'affichage.  
– « DIM-OFF » (●) : pour désactiver le régulateur de luminosité.

#### M.DSPL (Affichage animé)

Pour sélectionner le mode Affichage animé.

– « M.DSPL-SA » (●) : pour afficher les motifs animés et l'analyseur de spectre.  
– « M.DSPL-OFF » : pour désactiver l'affichage animé.

#### A.SCRL (Défilement automatique)

Pour faire défiler automatiquement les rubriques d'affichage longues lorsque le disque, l'album ou la plage est modifié(e).

– « A.SCRL-ON » (●) : pour faire défiler les rubriques.  
– « A.SCRL-OFF » : pour ne pas faire défiler les rubriques.

#### LOCAL (Mode de recherche locale)

– « LOCAL-ON » : pour régler uniquement les stations dont les signaux sont plus puissants.  
– « LOCAL-OFF » (●) : pour syntoniser en réception normale.

#### MONO\*2 (Mode monaural)

Pour améliorer la réception FM faible,

sélectionnez le mode de réception monaurale.  
– « MONO-ON » : pour écouter des émissions stéréo en mode mono.  
– « MONO-OFF » (●) : pour écouter les émissions stéréo en stéréo.

#### REG\*2 (Régional)

Pour régler « REG-ON » (●) ou « REG-OFF » (page 11).



### LPF\*3 (Filtre passe-bas)

Pour sélectionner la fréquence de coupure du caisson de graves : « LPF OFF » (●), « LPF125Hz » ou « LPF 78Hz ».

### LOUD (Intensité sonore)

Pour vous permettre d'entendre des sons clairs à des volumes faibles.

- « LOUD-ON » : pour amplifier les graves et les aigus.
- « LOUD-OFF » (●) : pour ne pas amplifier les graves et les aigus.

### BTM (page 9)

\*1 Lorsque l'appareil est hors tension.

\*2 Lorsqu'une station FM est captée.

\*3 Lorsque la sortie audio est réglée sur « SUB ».

## Utilisation d'un appareil en option

### Appareil audio auxiliaire

En raccordant un appareil audio portable en option à la prise d'entrée AUX (mini-prise stéréo) de l'appareil, puis en sélectionnant simplement la source, vous pouvez l'écouter par l'intermédiaire des haut-parleurs du véhicule. Le niveau de volume peut être réglé pour corriger toutes les différences entre l'appareil et l'appareil audio portable. Suivez la procédure ci-dessous :

### Raccordement de l'appareil audio portable

- 1 Mettez l'appareil audio portable hors tension.
- 2 Baissez le volume de l'appareil.
- 3 Effectuez le raccordement à l'appareil.

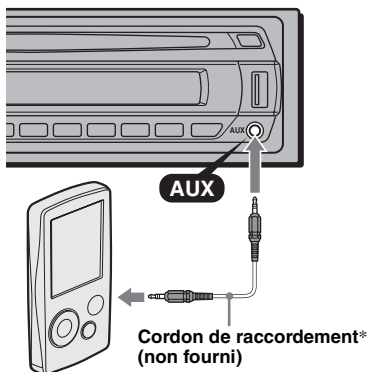

\* Veuillez à utiliser une fiche de type droit.

### Réglage du niveau de volume

Avant de commencer la lecture, n'oubliez pas de régler le volume de chaque appareil audio raccordé.

- 1 Baissez le volume de l'appareil.
- 2 Appuyez plusieurs fois sur la touche **SOURCE** jusqu'à ce que « AUX » s'affiche. « AUX FRONT IN » apparaît.
- 3 Démarrez la lecture sur l'appareil audio portatif, à un niveau de volume moyen.
- 4 Réglez votre appareil sur le volume d'écoute habituel.
- 5 Appuyez plusieurs fois sur la touche de sélection jusqu'à ce que « AUX » apparaisse, puis tournez la molette de réglage pour ajuster le niveau d'entrée (- 8 dB à + 18 dB).

### Satellite de commande RM-X4S

#### Fixation de l'étiquette

Apposez l'étiquette comportant les indications en fonction de la position de montage du satellite de commande.

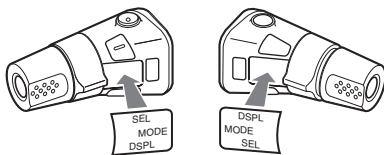

#### Emplacement des commandes

Les touches correspondantes du satellite de commande commandent les mêmes fonctions que celles de cet appareil.

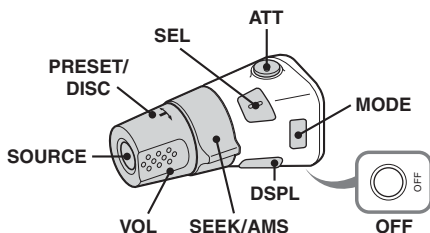

Les commandes suivantes du satellite de commande requièrent un fonctionnement différent de l'appareil.

suite à la page suivante →

- **Touche ATT (atténuer)**  
Permet d'atténuer le son. Appuyez de nouveau sur cette touche pour annuler.
- **Touche SEL (sélection)**  
Identique à la touche de sélection de l'appareil. En mode Quick-BrowZer, la touche (SEL) (sélection) est inactive.
- **Commande PRESET/DISC CD/USB** : identique aux touches ①/② (ALBUM -/+ ) de l'appareil (appuyez et tournez).  
**Radio** : permet de recevoir des stations mémorisées (appuyez et tournez).
- **Commande VOL (volume)**  
Identique à la molette de réglage de l'appareil (tournez).
- **Commande SEEK/AMS**  
Identique à la touche (SEEK) -/+ de l'appareil (tournez ou tournez et maintenez la commande enfoncée).
- **Touche DSPL (affichage)**  
Permet de changer les rubriques d'affichage.

## Modification du sens de fonctionnement

Le sens de fonctionnement des commandes est réglé par défaut comme indiqué sur l'illustration ci-dessous.

Pour augmenter

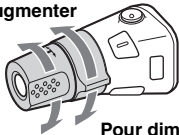

Pour diminuer

Si vous devez monter le satellite de commande du côté droit de la colonne de direction, vous pouvez inverser le sens de fonctionnement.

- 1 Appuyez sur la touche (SEL) et maintenez-la enfoncée tout en appuyant sur la commande VOL.

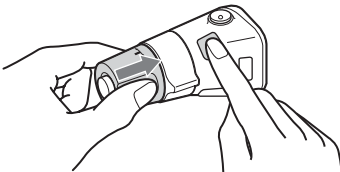

## Informations complémentaires

### Précautions

- Si votre véhicule est resté garé en plein soleil, laissez l'appareil refroidir avant de l'utiliser.
- L'antenne électrique se déploie automatiquement lorsque l'appareil est en fonctionnement.

### Condensation

Par temps de pluie ou dans des régions très humides, de l'humidité peut se condenser à l'intérieur des lentilles et dans la fenêtre d'affichage de l'appareil. Si cela se produit, l'appareil ne fonctionne pas correctement. Dans ce cas, retirez le disque et attendez environ une heure que l'humidité se soit évaporée.

### Pour conserver un son de haute qualité

Veillez à ne pas renverser de jus de fruit ou d'autres boissons sucrées sur l'appareil ou sur les disques.

### Remarques sur les disques

- Pour que le disque reste propre, ne touchez pas sa surface. Manipulez le disque en le tenant par les bords.
- Rangez vos disques dans leurs boîtiers ou dans des chargeurs lorsque vous ne vous en servez pas.
- Ne soumettez pas les disques à des températures élevées. Évitez de les laisser dans un véhicule en stationnement, sur le tableau de bord ou la plage arrière.
- Ne collez pas d'étiquettes sur les disques et n'utilisez pas de disques rendus collants par de l'encre ou des résidus. De tels disques peuvent s'arrêter de tourner en cours de lecture et provoquer des problèmes de fonctionnement ou être endommagés.



- N'utilisez pas de disques sur lesquels sont collés des étiquettes ou des autocollants. L'utilisation de tels disques peut entraîner les problèmes de fonctionnement suivants :
  - impossibilité d'éjecter un disque parce que l'étiquette ou l'autocollant s'est décollé et bloque le mécanisme d'éjection ;
  - erreurs de lecture des données audio (notamment sauts de lecture ou absence de lecture) provoquées par une déformation du disque suite au rétrécissement de l'étiquette ou de l'autocollant sous l'effet de la chaleur.

- Les disques de forme non standard (notamment en forme de cœur, de carré ou d'étoile) ne peuvent pas être lus avec cet appareil. Vous risquez d'endommager votre appareil si vous essayez de le faire. N'utilisez pas de tels disques.
- Cet appareil ne permet pas la lecture des CD de 8 cm.
- Avant la lecture, nettoyez les disques avec un chiffon de nettoyage disponible dans le commerce. Essayez chaque disque en partant du centre vers l'extérieur. N'utilisez pas de solvants tels que de l'essence, du diluant, des nettoyants disponibles dans le commerce ou des vaporisateurs antistatiques destinés aux disques analogiques.



## Remarques sur les disques CD-R/CD-RW

- Il est possible que cet appareil ne puisse pas lire certains CD-R/CD-RW (en fonction de l'appareil utilisé pour l'enregistrement ou de l'état du disque).
- Cet appareil ne permet pas la lecture des CD-R/CD-RW non finalisés.
- L'appareil est compatible avec le format ISO 9660 niveau 1/niveau 2, avec les extensions Joliet/Romeo et les multisessions.
- Nombre maximal de :
  - dossiers (albums) : 150 (y compris le répertoire de base et les dossiers vides).
  - fichiers (plages) et dossiers contenus dans un disque : 300 (lorsqu'un nom de fichier ou de dossier contient un grand nombre de caractères, ce nombre peut être inférieur à 300).
  - caractères affichables pour un nom de dossier/fichier : 32 (Joliet) ou 64 (Romeo).
- Lors de l'enregistrement d'un disque en multisession, seule la première plage du premier format de session est reconnue et lue (tout autre format est ignoré). La priorité du format est CD-DA et MP3/WMA/AAC.
  - Lorsque la première plage est un CD-DA, seul le CD-DA de la première session est lu.
  - Lorsque la première plage n'est pas un CD-DA, la session MP3/WMA/AAC est lue. Si le disque ne contient aucune information dans ces formats, l'indication « NO MUSIC » apparaît.

## Disques de musique encodés à l'aide d'une technologie de protection des droits d'auteur

Cet appareil est conçu pour la lecture des disques conformes à la norme Compact Disc (CD). Dernièrement, certaines maisons de disques ont lancé sur le marché divers types de disques de musique encodés selon des technologies de protection des droits d'auteur. Notez que, parmi ces types de disques, certains ne sont pas conformes à la norme CD. La lecture de ces disques avec cet appareil peut être impossible.

## Remarque sur les DualDiscs

Un DualDisc est un disque double face qui comporte les données d'un DVD sur une face et des données audio numériques sur l'autre face. La face du contenu audio des DualDiscs n'étant pas conforme à la norme Compact Disc (CD), la lecture de ces disques sur cet appareil n'est pas garantie.

## A propos des périphériques USB

- Des périphériques de stockage de masse et audio ATRAC USB compatibles avec la norme USB peuvent être utilisés avec cet appareil. Toutefois, cet appareil ne peut pas reconnaître les périphériques USB raccordés via un HUB USB. Pour plus de détails sur la compatibilité de votre périphérique USB, visitez le site Web d'assistance de Sony (page 23).
- Le codec correspondant dépend du type de périphérique.
  - Périphérique de stockage de masse : MP3/WMA/AAC
  - Périphérique audio ATRAC : ATRAC/MP3/WMA/AAC
- La lecture des fichiers DRM (Gestion des droits numériques) d'un format autre que ATRAC peut s'avérer impossible.
- Le nombre maximal de données pouvant être affichées est le suivant.
  - Périphérique de stockage de masse :
    - dossiers (albums) : 128, fichiers (plages) par dossier : 500
  - Périphérique audio ATRAC : ATRAC/MP3/WMA/AAC
    - albums/artistes/listes de lecture/genres : 65 535, plages : 65 535

### Remarques

- Si vous utilisez un câble pour les raccordements, utilisez le câble fourni avec le périphérique USB.
- N'utilisez pas de périphérique USB de grande taille ou lourd pouvant gêner la conduite.
- Ne laissez pas de périphérique USB dans un véhicule stationné, car cela pourrait entraîner des problèmes de fonctionnement.
- Selon la quantité de données enregistrées, la lecture peut mettre quelques instants à démarrer.
- Il est recommandé d'effectuer des copies de sauvegarde des données contenues dans le périphérique USB.

## Ordre de lecture des fichiers MP3/WMA/AAC (CD-R/RW ou périphérique de stockage de masse)

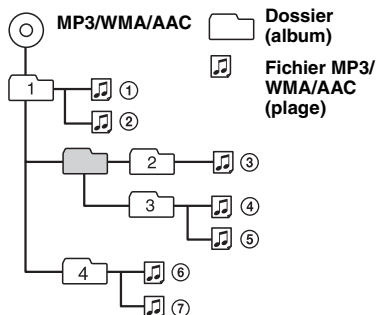

## A propos des fichiers MP3

- MP3, qui est l'abréviation de MPEG-1 Audio Layer-3, est un format standard de compression de fichiers musicaux. Elle comprime les données de CD audio à environ 1/10e de leur taille initiale.
- Versions 1.0, 1.1, 2.2, 2.3 et 2.4 des étiquettes ID3 applicables aux fichiers MP3 uniquement. L'étiquette ID3 compte 15/30 caractères (1.0 et 1.1) ou 63/126 caractères (2.2, 2.3 et 2.4).
- Lors de l'identification d'un fichier MP3, veuillez à ajouter l'extension « .mp3 » au nom de chaque fichier.
- Lors de la lecture ou pendant l'avance ou le retour rapide d'un fichier MP3 VBR (Débit variable), le temps de lecture écoulé qui s'affiche peut être inexact.

### Remarque

Il est possible que le son soit intermittent lors de la lecture d'un fichier MP3 à haut débit binaire, par exemple 320 kbit/s.

## A propos des fichiers WMA

- WMA, qui signifie Windows Media Audio, est une norme de format de compression des fichiers audio. Il comprime les données de CD audio à environ 1/22e\* de leur taille initiale.
- L'étiquette WMA compte 63 caractères.
- Lors de l'identification d'un fichier WMA, veuillez à ajouter l'extension « .wma » au nom de chaque fichier.
- Lors de la lecture ou pendant l'avance ou le retour rapide d'un fichier WMA VBR (Débit variable), le temps de lecture écoulé qui s'affiche peut être inexact.

\* uniquement pour 64 kbit/s

### Remarque

La lecture des fichiers WMA suivants n'est pas prise en charge.

– fichiers comprimés sans perte

## A propos des fichiers AAC

- AAC, qui signifie Advanced Audio Coding, est une norme de format de compression des fichiers audio. Elle comprime les données de CD audio à environ 1/11e\* de leur taille initiale.
- L'étiquette AAC comporte 126 caractères.
- Lors de l'identification d'un fichier AAC, veuillez à ajouter l'extension « .m4a » au nom de chaque fichier.
- Lors de la lecture ou pendant l'avance ou le retour rapide d'un fichier AAC VBR (Débit variable), le temps de lecture écoulé qui s'affiche peut être inexact.

\* uniquement pour 128 kbit/s

### Remarque

La lecture des fichiers AAC suivants n'est pas prise en charge :

– fichiers comprimés sans perte

– fichiers contenant une protection des droits d'auteur

## A propos des fichiers ATRAC

### Format ATRAC3plus

La norme ATRAC3 (Adaptive Transform Acoustic Coding3) est une technologie de compression des données audio. Elle comprime les données de CD audio à environ 1/10e de leur taille initiale. ATRAC3plus, qui est un format étendu de ATRAC3, comprime les données de CD audio à environ 1/20e de leur taille initiale. L'appareil accepte le format ATRAC3 et ATRAC3plus.

Les informations textuelles de SonicStage sont affichées.

Si vous avez des questions ou des problèmes concernant cet appareil qui ne sont pas abordés dans ce mode d'emploi, contactez votre revendeur Sony.

## Entretien

### Remplacement de la pile au lithium de la mini-télécommande

Dans des conditions d'utilisation normales, la pile dure environ 1 an. (En fonction des conditions d'utilisation, sa durée de vie peut être plus courte.) Lorsque la pile est faible, la portée de la mini-télécommande diminue. Remplacez la pile par une pile au lithium CR2025 neuve. L'utilisation de tout autre type de pile présente un risque d'incendie ou d'explosion.

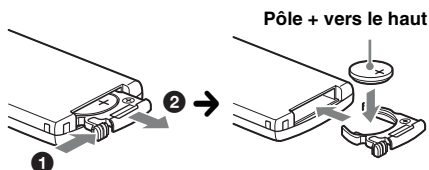

### Remarques sur la pile au lithium

- Tenez la pile au lithium hors de la portée des enfants. En cas d'ingestion de la pile, consultez immédiatement un médecin.
- Essuyez la pile avec un chiffon sec pour assurer un bon contact.
- Veillez à respecter la polarité lors de l'installation de la pile.
- Ne tenez pas la pile avec des pinces métalliques, car cela pourrait entraîner un court-circuit.

### ATTENTION

Utilisée de façon incorrecte, la pile peut exploser. Ne pas la recharger, la démonter ni la jeter au feu.

### Remplacement du fusible

Lorsque vous remplacez le fusible, veillez à utiliser un fusible dont l'intensité, en ampères, correspond à la valeur indiquée sur le fusible usagé. Si le fusible saute, vérifiez le branchement de l'alimentation et remplacez-le. Si le nouveau fusible saute également, il est possible que l'appareil soit défectueux. Dans ce cas, consultez votre revendeur Sony le plus proche.

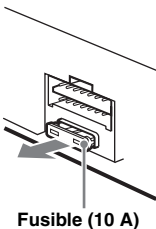

### Nettoyage des connecteurs

L'appareil peut ne pas fonctionner correctement si les connecteurs entre l'appareil et la façade sont souillés. Pour éviter cette situation, enlevez la façade (page 5) et nettoyez les connecteurs à l'aide d'un coton-tige. N'exercez pas une pression trop forte, sinon les connecteurs peuvent être endommagés.

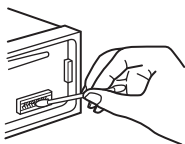

Appareil principal

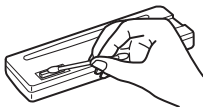

Arrière de la façade

### Remarques

- Pour plus de sécurité, coupez le moteur avant de nettoyer les connecteurs et retirez la clé du contact.
- Ne touchez jamais les connecteurs directement avec les doigts ou avec un objet métallique.

## Retrait de l'appareil

### 1 Retirez le tour de protection.

- 1 Retirez la façade (page 5).
- 2 Insérez les clés de déblocage dans le tour de protection.

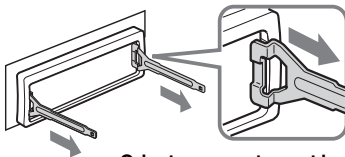

Orientez correctement les clés de déblocage comme illustré.

- 3 Tirez sur les clés de déblocage pour retirer le tour de protection.

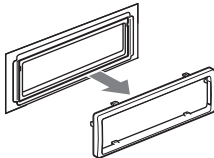

### 2 Retirez l'appareil.

- 1 Insérez simultanément les deux clés de déblocage jusqu'à ce qu'elles émettent un déclic.

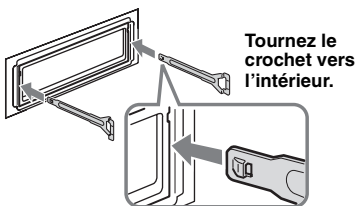

Tournez le crochet vers l'intérieur.

- 2 Tirez sur les clés de déblocage pour extraire l'appareil.

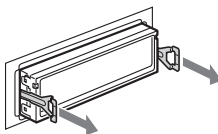

- 3 Faites glisser l'appareil en dehors de son support.

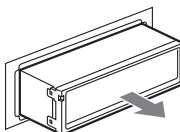

## Spécifications

### Lecteur CD

**Rapport signal/bruit :** 120 dB  
**Réponse en fréquence :** 10 à 20 000 Hz  
**Pleurage et scintillement :** En dessous du seuil mesurable

### Radio

#### FM

**Plage de syntonisation :** 87,5 à 108,0 MHz  
**Borne d'antenne :** Connecteur d'antenne externe  
**Fréquence intermédiaire :** 10,7 MHz/450 kHz  
**Sensibilité utile :** 9 dBf  
**Sélectivité :** 75 dB à 400 kHz  
**Rapport signal/bruit :** 67 dB (stéréo), 69 dB (mono)  
**Distorsion harmonique à 1 kHz :** 0,5 % (stéréo), 0,3 % (mono)  
**Séparation :** 35 dB à 1 kHz  
**Réponse en fréquence :** 30 à 15 000 Hz

#### MW (PO)/LW (GO)

**Plage de syntonisation :**  
MW (PO) : 531 à 1 602 kHz  
LW (GO) : 153 à 279 kHz  
**Borne d'antenne :** Connecteur d'antenne externe  
**Fréquence intermédiaire :** 10,7 MHz/450 kHz  
**Sensibilité :** MW (PO) : 30 µV, LW (GO) : 40 µV

### Lecteur USB

**Interface :** USB (haute vitesse)  
**Courant maximal :** 500 mA

### Amplificateur de puissance

**Sortie :** Sorties de haut-parleurs (connecteurs de sécurité)  
**Impédance des haut-parleurs :** 4 à 8 ohms  
**Puissance de sortie maximale :** 52 W × 4 (à 4 ohms)

### Généralités

#### Sorties :

Borne de sorties audio (commutation caisson de graves/arrière)  
Borne de commande de relais d'antenne électrique  
Borne de commande d'amplificateur de puissance

#### Entrées :

Borne d'entrée de télécommande  
Borne de commande ATT téléphone  
Borne d'entrée de l'antenne  
Prise d'entrée AUX (mini-prise stéréo)

#### Commandes de tonalité :

Graves : ± 10 dB à 60 Hz (XPLOD)  
Médiums : ± 10 dB à 1 kHz (XPLOD)  
Aigus : ± 10 dB à 10 kHz (XPLOD)

**Alimentation requise :** Batterie de véhicule 12 V CC (masse négative)

**Dimensions :** Environ 178 × 50 × 179 mm (l/h/p)

**Dimensions du support :** Environ 182 × 53 × 162 mm (l/h/p)

**Poids :** Environ 1,2 kg

#### Accessoires fournis :

Mini-télécommande : RM-X151  
Composants destinés à l'installation et aux raccordements (1 jeu)

#### Accessoire en option :

Satellite de commande : RM-X4S

Il est possible que votre revendeur ne dispose pas de certains accessoires décrits ci-dessus. Veuillez vous adresser à lui pour tout renseignement complémentaire.

Licence de la technologie de codage audio MPEG Layer-3 et des brevets obtenue de Fraunhofer IIS et Thomson.

Ce produit est protégé par des droits de propriété intellectuelle de Microsoft Corporation. Toute utilisation ou diffusion de la technologie décrite sortant du cadre de l'utilisation de ce produit est interdite sans licence accordée par Microsoft ou une filiale autorisée de Microsoft.

Les fournisseurs de ce contenu utilisent la technologie de gestion des droits numériques pour Windows Media contenue dans cet appareil (« WM-DRM ») pour protéger l'intégrité de leur contenu (« Contenu sécurisé ») pour que la propriété intellectuelle, y compris les droits d'auteur, de ce contenu, ne soit pas détournée. Cet appareil utilise le logiciel WM-DRM pour lire le contenu sécurisé (« Logiciel WM-DRM »). Si la sécurité du logiciel WM-DRM de cet appareil a été compromise, les propriétaires du contenu sécurisé (« Propriétaires du contenu sécurisé ») peuvent exiger de Microsoft qu'il refuse le droit à WM-DRM Software d'acquérir de nouvelles licences pour copier, afficher et/ou lire le contenu sécurisé. La révocation ne modifie pas l'autorisation de WM-DRM Software de lire le contenu non protégé. Une liste des WM-DRM Software révoqués est envoyée sur votre appareil lorsque vous téléchargez une licence relative au contenu sécurisé à partir d'Internet ou d'un PC. Microsoft peut également, conjointement à cette licence, télécharger les listes de révocation sur votre appareil pour le compte des propriétaires du contenu sécurisé.

*La conception et les spécifications sont sujettes à modification sans préavis.*



- Aucun retardateur de flamme halogéné n'est utilisé dans certaines cartes à circuits imprimés.
- Aucun retardateur de flamme halogéné n'est utilisé dans la composition des coques.
- Du papier est utilisé pour les cales d'emballage.

## Dépannage

La liste de contrôles suivante vous aidera à remédier aux problèmes que vous pourriez rencontrer avec cet appareil.

Avant de passer en revue la liste de contrôles ci-dessous, vérifiez les procédures de raccordement et d'utilisation.

### Généralités

#### L'appareil n'est pas alimenté.

- Vérifiez le raccordement. Si tout est en ordre, vérifiez le fusible.
- Si vous mettez l'appareil hors tension et que l'affichage disparaît, vous ne pouvez pas le commander avec la mini-télécommande.  
→ Mettez l'appareil sous tension.

#### L'antenne électrique ne se déploie pas.

L'antenne électrique ne dispose pas d'un boîtier de relais.

#### Aucun son.

- Le volume est trop faible.
- La fonction ATT est activée ou la fonction ATT du téléphone (lorsque le câble d'interface d'un téléphone embarqué est raccordé au câble ATT) est activée.
- La position de la commande d'équilibre avant/arrière « FAD » n'est pas réglée pour un système à 2 enceintes.

#### Aucun bip n'est émis.

- Le bip est désactivé (page 14).
- Un amplificateur de puissance en option est raccordé et vous n'utilisez pas l'amplificateur intégré.

#### Le contenu de la mémoire a été effacé.

- La touche RESET a été enfoncée.  
→ Recommencez la procédure d'enregistrement dans la mémoire.
- Le cordon d'alimentation ou la batterie a été déconnecté.
- Le cordon d'alimentation n'est pas raccordé correctement.

#### Les stations mémorisées et l'heure sont effacées.

#### Le fusible a sauté.

#### Emission de bruit lorsque la position de la clé de contact est modifiée.

Les câbles ne sont pas raccordés correctement au connecteur d'alimentation du véhicule destiné aux accessoires.

#### En cours de lecture ou de réception, le mode de démonstration démarre.

Si aucune opération n'est effectuée pendant 5 minutes avec « DEMO-ON » activé, le mode démonstration démarre.

→ Réglez « DEMO-OFF » (page 14).

#### L'affichage disparaît de la fenêtre d'affichage ou il ne s'affiche pas.

- Le régulateur de luminosité est réglé sur « DIM-ON » (page 14).
- L'affichage est désactivé si vous maintenez la touche (OFF) enfoncée.  
→ Maintenez de nouveau la touche (OFF) de l'appareil enfoncée jusqu'à ce que l'affichage apparaisse.
- Les connecteurs sont sales (page 19).

#### La fonction arrêt automatique est inopérante.

L'appareil est mis sous tension. La fonction arrêt automatique s'active après la mise hors tension de l'appareil.

→ Mettez l'appareil hors tension.

#### Impossible de faire fonctionner la mini-télécommande.

Assurez-vous que la feuille isolante a été retirée (page 4).

### Lecture de CD

#### Impossible d'introduire le disque.

- Un autre disque est déjà en place.
- Le disque a été introduit de force à l'envers ou dans le mauvais sens.

#### La lecture du disque ne commence pas.

- Le disque est défectueux ou sale.
- Les CD-R/CD-RW ne sont pas destinés à un usage audio (page 17).

#### Impossible de lire des fichiers MP3/WMA/AAC.

Le disque n'est pas compatible avec le format ou la version MP3/WMA/AAC (page 18).

#### Certains fichiers MP3/WMA/AAC exigent un délai plus long que d'autres avant le début de la lecture.

La lecture des types de disques suivants exige un délai de démarrage plus long :

- disques comportant une hiérarchie de dossiers complexe ;
- disques enregistrés en multisession ;
- disques auxquels il est possible d'ajouter des données.

#### Les rubriques d'affichage ne défilent pas.

- Pour les disques contenant un grand nombre de caractères, le défilement peut être inopérant.
- « A.SCRL » est réglé sur « OFF ».  
→ Réglez « A.SCRL-ON » (page 14).  
→ Appuyez sur la touche (DSPL) (SCRL) et maintenez-la enfoncée.

#### Le son saute.

- L'installation est incorrecte.  
→ Installez l'appareil suivant un angle de moins de 45° dans un endroit stable de la voiture.
- Le disque est défectueux ou sale.

#### Les touches de commande sont inopérantes. Le disque ne s'éjecte pas.

Appuyez sur la touche RESET (page 4).

suite à la page suivante →

## Réception radio

### Impossible de capter des stations.

#### Le son comporte des parasites.

- Raccordez un câble de commande d'antenne électrique (bleu) ou un câble d'alimentation d'accessoires (rouge) au câble d'alimentation de l'amplificateur d'antenne de la voiture (uniquement si votre voiture est équipée d'une antenne FM/MW (PO)/LW (GO) intégrée dans la vitre arrière/latérale).
- Vérifiez le raccordement de l'antenne du véhicule.
- L'antenne automatique ne se déploie pas.  
→ Vérifiez le raccordement du câble de commande d'antenne électrique.
- Vérifiez la fréquence.

### Impossible de capter une présélection.

- Enregistrez la fréquence correcte dans la mémoire.
- Le signal capté est trop faible.

### Le réglage automatique des stations est impossible.

- Le réglage du mode de recherche locale est incorrect.  
→ La syntonisation s'arrête trop souvent : Réglez « LOCAL-ON » (page 14).  
→ La syntonisation ne s'arrête sur aucune station : Réglez « MONO-ON » (page 14).
- Le signal capté est trop faible.  
→ Réglez manuellement la fréquence.

### En cours de réception FM, l'indication « ST » clignote.

- Réglez la fréquence correctement.
- Le signal capté est trop faible.  
→ Réglez « MONO-ON » (page 14).

### Un programme FM émis en stéréo est entendu en mono.

L'appareil est en mode de réception mono.  
→ Réglez « MONO-OFF » (page 14).

## Fonction RDS

### Une recherche (SEEK) commence après quelques secondes d'écoute.

La station ne diffuse pas de programmes de radioguidage (fonction TP désactivée) ou le signal capté est faible.  
→ Désactivez TA (page 10).

### Aucun message de radioguidage.

- Activez TA (page 10).
- La station n'émet pas de messages de radioguidage, malgré l'indication TP.  
→ Réglez la fréquence pour capter une autre station.

### PTY affiche « - - - - - ».

- La station actuellement captée n'est pas une station RDS.
- Les données RDS n'ont pas été reçues.
- La station ne spécifie pas le type d'émission.

## Lecture USB

### Ce lecteur ne permet pas la lecture d'éléments via un HUB USB.

Cet appareil ne peut pas reconnaître les périphériques USB raccordés via un HUB USB.

### Impossible de lire certains éléments.

Un périphérique USB ne fonctionne pas.  
→ Raccordez-le de nouveau.

### Le périphérique USB exige un délai plus long avant le début de la lecture.

Le périphérique USB contient des fichiers comportant une hiérarchie de dossiers complexe.

### Un bip est émis.

Le périphérique USB a été déconnecté en cours de lecture.

→ Avant de déconnecter un périphérique USB, arrêtez la lecture afin de ne pas endommager les données.

### Le son est intermittent.

Il est possible que le son soit intermittent à un haut débit binaire supérieur à 320 kbit/s.

## Affichage des erreurs et messages

### CHECKING

L'appareil confirme le raccordement d'un périphérique USB.

→ Attendez la fin de la confirmation du raccordement.

### ERROR

- Le disque est sale ou inséré à l'envers.  
→ Nettoyez le disque ou insérez-le correctement.
- Un disque vierge a été inséré.
- Le disque ne peut pas être lu en raison d'un problème.  
→ Insérez-en un autre.
- Le périphérique USB n'a pas été automatiquement reconnu.  
→ Raccordez-le de nouveau.
- Appuyez sur **▲** pour retirer le disque.

### FAILURE

Les haut-parleurs ou les amplificateurs ne sont pas raccordés correctement.

→ Reportez-vous au manuel d'installation/raccordement de ce modèle pour vérifier les raccordements.

### HUB NO SUPRT

Cet appareil ne prend pas en charge les HUB USB.

### L. SEEK +/-

Le mode de recherche locale est activé en cours de syntonisation automatique.

### NO AF

Il n'existe aucune fréquence alternative pour la station actuelle.

→ Appuyez sur **(SEEK)** +/- pendant que le nom du service de programme clignote. L'appareil commence à rechercher une autre fréquence avec les mêmes données d'identification de programme (PI) (l'indication « PI SEEK » apparaît).



---

**NO DEV** (pas de périphérique)

(SOURCE) est sélectionné mais aucun périphérique USB n'est raccordé. Un périphérique USB ou un câble USB a été déconnecté en cours de lecture.  
→ Raccordez un périphérique USB et un câble USB.

---

**NO INFO**

Les informations textuelles ne sont pas écrites dans le fichier MP3/WMA/AAC.

---

**NO MUSIC**

Le disque ou le périphérique USB ne contient pas de fichiers de musique.

- Insérez un CD de musique dans le lecteur.
- Raccordez un périphérique USB contenant des fichiers de musique.

---

**NO NAME**

Aucun nom de disque/d'album/de plage n'est écrit dans la plage.

---

**NO TP**

L'appareil continue à rechercher les stations diffusant des programmes de radioguidage.

---

**NO TRACK**

L'élément sélectionné sur le périphérique USB ne contient pas d'album/de plage.

---

**OFFSET**

Il est possible qu'il y ait un problème de fonctionnement.

- Vérifiez le raccordement. Si le message d'erreur reste affiché, contactez votre revendeur Sony le plus proche.

---

**OVERLOAD**

Le périphérique USB est surchargé.

- Déconnectez le périphérique USB, puis changez la source en appuyant sur (SOURCE).
- Indique que le périphérique USB ne fonctionne plus ou qu'un périphérique non pris en charge est raccordé.

---

**READ**

L'appareil lit toutes les informations relatives aux plages et albums du disque ou du périphérique USB.

- Attendez que la lecture soit terminée et la lecture commence automatiquement. Selon la structure du disque/du périphérique USB, cette opération peut prendre plus d'une minute.

---

**RESET**

Impossible de commander le lecteur CD en raison d'un problème.

- Appuyez sur la touche RESET (page 4).

---

**USB NO SUPRT** (USB non pris en charge)

Le périphérique USB raccordé n'est pas pris en charge.

- Raccordez un périphérique de stockage de masse USB (page 17).

---

« **LLLL** » ou « **rrrr** »

Pendant le retour ou l'avance rapide, vous avez atteint le début ou la fin du disque et vous ne pouvez pas aller plus loin.

---

« **—** »

Le caractère ne peut pas être affiché.

---

Si ces solutions ne permettent pas d'améliorer la situation, contactez votre revendeur Sony le plus proche.

Si vous portez l'appareil à réparer en raison d'un problème de lecture de CD, apportez le disque utilisé au moment où le problème s'est produit.

---

**Site d'assistance**

Si vous avez des questions ou si vous souhaitez consulter les toutes dernières informations techniques sur ce produit, rendez-vous sur le site Web suivant :  
<http://support.sony-europe.com>

Si dichiara che l'apparecchio è stato fabbricato in conformità all'art.2, Comma 1 del D.M.28.08.1995 n.548.

Per l'installazione e i collegamenti, fare riferimento al manuale di istruzioni per l'installazione e i collegamenti in dotazione.

**CLASS 1  
LASER PRODUCT**

Questa etichetta è posta nella parte inferiore esterna.

Il presente apparecchio è un prodotto di Sony Corporation, 1-7-1 Konan, Minato-ku, Tokyo, Giappone.

Il Rappresentante Autorizzato per EMC e per la sicurezza del prodotto è Sony Deutschland GmbH, Hedelfinger Strasse 61, 70327 Stuttgart, Germania. Per qualsiasi questione riguardante l'assistenza o la garanzia, rivolgersi agli indirizzi che si trovano nei documenti di assistenza o di garanzia.



**Trattamento del dispositivo elettrico od elettronico a fine vita (applicabile in tutti i paesi dell'Unione Europea e in altri paesi europei con sistema di raccolta differenziata)**

Questo simbolo sul prodotto o sulla confezione indica che il prodotto non deve essere considerato come un normale rifiuto domestico, ma deve invece essere consegnato ad un punto di raccolta appropriato per il riciclo di apparecchi elettrici ed elettronici. Assicurandovi che questo prodotto sia smaltito correttamente, voi contribuirete a prevenire potenziali conseguenze negative per l'ambiente e per la salute che potrebbero altrimenti essere causate dal suo smaltimento inadeguato. Il riciclaggio dei materiali aiuta a conservare le risorse naturali. Per informazioni più dettagliate circa il riciclaggio di questo prodotto, potete contattare l'ufficio comunale, il servizio locale di smaltimento rifiuti oppure il negozio dove l'avete acquistato.

Accessorio utilizzabile: Telecomando



**Trattamento delle pile esauste (applicabile in tutti i paesi dell'Unione Europea e in altri paesi Europei con sistema di raccolta differenziata)**

Questo simbolo sul prodotto o sulla confezione indica che la pila non deve essere considerata un normale rifiuto domestico. Assicurandovi che le pile siano smaltite correttamente, contribuirete a prevenire potenziali conseguenze negative per l'ambiente e per la salute che potrebbero altrimenti essere causate dal loro inadeguato smaltimento. Il riciclaggio dei materiali aiuta a conservare le risorse naturali. In caso di prodotti che per motivi di sicurezza, prestazione, protezione dei dati, richiedano un collegamento fisso ad una pila interna, la stessa dovrà essere sostituita solo da personale di assistenza qualificato. Consegnare il prodotto a fine vita al punto di raccolta idoneo allo smaltimento di apparecchiature elettriche ed elettroniche; questo assicura che anche la pila al suo interno venga trattata correttamente. Per le altre pile consultate la sezione relativa alla rimozione sicura delle pile. Conferire le pile esauste presso i punti di raccolta indicati per il riciclo. Per informazioni più dettagliate circa lo smaltimento della pila esausta o del prodotto, potete contattare il Comune, il servizio locale di smaltimento rifiuti oppure il negozio dove l'avete acquistato.

“ATRAC”, “ATRAC AD” SonicStage e i rispettivi loghi sono marchi di fabbrica di Sony Corporation.

“WALKMAN” e il logo “WALKMAN” sono marchi di fabbrica registrati di Sony Corporation.



Microsoft, Windows Media e il loro Windows sono marchi di fabbrica o marchi registrati di Microsoft Corporation negli Stati Uniti e/o in altri paesi.

**Avvertenza relativa all'installazione su un'auto sprovvista della posizione ACC (accessoria) sul blocchetto di accensione**

Assicurarsi di impostare la funzione di spegnimento automatico (pagina 14). In questo modo, l'apparecchio si spegne completamente e in modo automatico dopo l'intervallo di tempo impostato dal relativo spegnimento, per evitare lo scaricamento della pila.

Se non viene impostata la funzione di spegnimento automatico, tenere premuto **(OFF)** fino a quando l'indicazione non scompare ogni volta che si spegne il motore.

Congratulazioni! . . . . . 4

## Operazioni preliminari

Azzeramento dell'apparecchio . . . . . 4  
Preparazione del telecomando a scheda . . . . . 4  
Impostazione dell'orologio . . . . . 4  
Rimozione del pannello anteriore . . . . . 5  
  Installazione del pannello anteriore . . . . . 5

## Posizione dei comandi e operazioni di base

Unità principale. . . . . 6  
Telecomando a scheda RM-X151. . . . . 6  
Ricerca di un brano — Quick-BrowZer . . . . . 8

## CD

Voci del display . . . . . 9  
Riproduzione ripetuta e in ordine casuale. . . . . 9

## Radio

Memorizzazione e ricezione delle stazioni . . . . . 9  
  Memorizzazione automatica — BTM . . . . . 9  
  Memorizzazione manuale. . . . . 9  
  Ricezione delle stazioni memorizzate. . . . . 9  
  Sintonizzazione automatica . . . . . 10  
RDS . . . . . 10  
  Cenni preliminari . . . . . 10  
  Impostazione dei modi AF e TA. . . . . 10  
  Selezione del modo PTY . . . . . 11  
  Impostazione del modo CT. . . . . 11

## Dispositivi USB

Riproduzione mediante un dispositivo USB. . . . . 12  
Voci del display . . . . . 12  
Ascolto di musica tramite un dispositivo audio di memorizzazione di massa. . . . . 12  
Ascolto di musica tramite un "Walkman" (dispositivo audio ATRAC) . . . . . 12

## Altre funzioni

Modifica delle impostazioni audio . . . . . 13  
  Regolazione delle caratteristiche dell'audio  
  — BAL/FAD/SUB. . . . . 13  
  Personalizzazione della curva dell'equalizzatore — EQ3 . . . . . 13  
Regolazione delle voci di impostazione  
— SET . . . . . 14  
Uso di apparecchi opzionali . . . . . 15  
  Apparecchio audio ausiliare. . . . . 15  
  Telecomando a rotazione RM-X4S . . . . . 15

## Informazioni aggiuntive







Precauzioni . . . . . 16  
  Note sui dischi . . . . . 16  
  Informazioni sui dispositivi USB. . . . . 17  
  Ordine di riproduzione di file MP3/WMA/AAC (CD-R/RW o Classe memorizzazione di massa). . . . . 18  
  Informazioni sui file MP3 . . . . . 18  
  Informazioni sui file WMA . . . . . 18  
  Informazioni sui file AAC . . . . . 18  
  Informazioni sui file ATRAC . . . . . 18  
Manutenzione . . . . . 19  
Rimozione dell'apparecchio. . . . . 19  
Caratteristiche tecniche. . . . . 20  
Guida alla soluzione dei problemi . . . . . 21  
  Messaggi e indicazioni di errore . . . . . 23

## Congratulazioni!

Complimenti per l'acquisto del presente lettore CD Sony. Durante la guida, è possibile utilizzare le funzioni riportate di seguito.

### • Riproduzione di CD

È possibile riprodurre CD-DA (contenenti inoltre CD TEXT), CD-R/CD-RW (file MP3/WMA/AAC (pagina 18)).

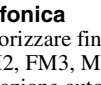
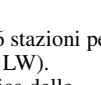
Tipo di disco	Etichetta sul disco	
CD-DA		
MP3 WMA AAC		
		
		

### • Ricezione radiofonica

– È possibile memorizzare fino a 6 stazioni per banda (FM1, FM2, FM3, MW e LW).

– **BTM** (memorizzazione automatica delle emittenti con sintonia migliore):

l'apparecchio seleziona le stazioni con il segnale più potente e le memorizza.

### • Servizi RDS

È possibile utilizzare la stazione FM con RDS (sistema dati radio).

### • Funzione di ricerca

**Quick-BrowZer:** è possibile cercare in modo rapido e semplice un brano su un CD o su un dispositivo USB collegato al presente apparecchio (pagina 8).

### • Regolazione audio

– **EQ3 stage2:** è possibile scegliere una delle 7 curve dell'equalizzatore preimpostate.

– **Digital Music Plus (DM+):** consente di migliorare la qualità dell'audio compresso digitalmente, ad esempio dei file MP3.

### • Funzionamento di dispositivi opzionali

**Dispositivo USB:** al terminale USB anteriore, è possibile collegare un dispositivo USB di memorizzazione di massa o un "Walkman" (dispositivo audio ATRAC). Per ulteriori informazioni sui dispositivi che è possibile utilizzare, consultare la sezione Informazioni sui dispositivi USB (pagina 17) oppure visitare il sito Web di assistenza Sony (pagina 23).

### • Collegamento di apparecchi ausiliari

Una presa di ingresso AUX nella parte anteriore dell'apparecchio consente il collegamento di un dispositivo audio portatile.

## Operazioni preliminari

### Azzeramento dell'apparecchio

Prima di utilizzare l'apparecchio per la prima volta, dopo la sostituzione della batteria dell'auto o dopo avere effettuato modifiche ai collegamenti, è necessario azzerare l'apparecchio stesso.

Rimuovere il pannello anteriore, quindi premere il tasto RESET utilizzando un oggetto appuntito, ad esempio una penna a sfera.

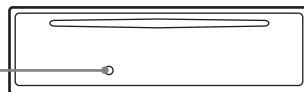

Tasto  
RESET

#### Nota

Premendo il tasto RESET verranno cancellate le impostazioni dell'orologio e alcune funzioni memorizzate.

### Preparazione del telecomando a scheda

Prima di utilizzare il telecomando a scheda per la prima volta, rimuovere la pellicola di protezione.

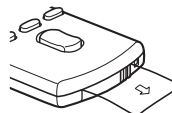

#### Suggerimento

Per informazioni su come sostituire la pila, vedere "Sostituzione della pila al litio del telecomando a scheda" a pagina 19.

### Impostazione dell'orologio

L'orologio mostra l'indicazione digitale dell'ora in base al sistema delle 24 ore.

- 1 Tenere premuto il tasto di selezione.**  
Viene visualizzato il display di impostazione.
- 2 Premere più volte il tasto di selezione fino a visualizzare "CLOCK-ADJ".**
- 3 Premere (SEEK) +.**  
L'indicazione dell'ora lampeggia.
- 4 Ruotare la manopola di controllo per impostare l'ora e i minuti.**  
Per passare da una cifra all'altra dell'indicazione digitale, premere (SEEK) -/+.

## 5 Premere il tasto di selezione.

L'impostazione è completata e l'orologio viene attivato.

Per visualizzare l'orologio, premere **(DSPL)**.  
Premere di nuovo **(DSPL)** per tornare al display precedente.

### **Suggerimento**

È possibile regolare l'orologio automaticamente tramite la funzione RDS (pagina 11).

## Rimozione del pannello anteriore

Per evitare il furto dell'apparecchio, è possibile estrarne il pannello anteriore.

### **Segnale di avvertimento**

Se la chiave di accensione viene impostata sulla posizione OFF senza che il pannello anteriore sia stato rimosso, viene emesso per alcuni secondi un segnale acustico di avvertimento. Tale segnale viene emesso solo se è in uso l'amplificatore incorporato.

#### **1 Premere **(OFF)**.**

L'apparecchio si spegne.

#### **2 Premere , quindi estrarlo.**

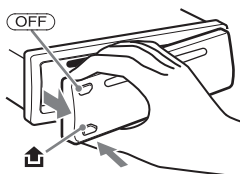

### **Note**

- Non fare cadere il pannello anteriore né esercitare eccessiva pressione su quest'ultimo e sulla finestra del display.
- Non esporre il pannello anteriore a calore, temperature elevate o umidità. Evitare di lasciarlo all'interno di auto parcheggiate oppure su cruscotti e ripiani posteriori.
- Non rimuovere il pannello anteriore durante la riproduzione del dispositivo USB. Diversamente, è possibile che i dati USB vengano danneggiati.

## Installazione del pannello anteriore

Inserire la parte **(A)** del pannello anteriore nella parte **(B)** dell'apparecchio, come illustrato, quindi premere il lato sinistro finché non scatta in posizione.

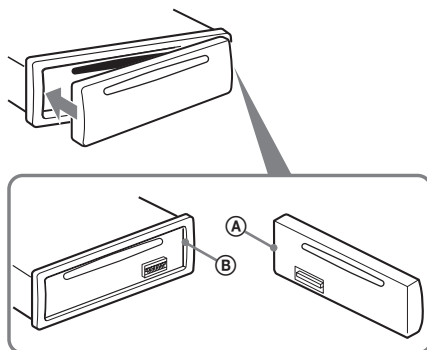

### **Nota**

Non collocare alcun oggetto sulla superficie interna del pannello anteriore.

# Posizione dei comandi e operazioni di base

## Unità principale

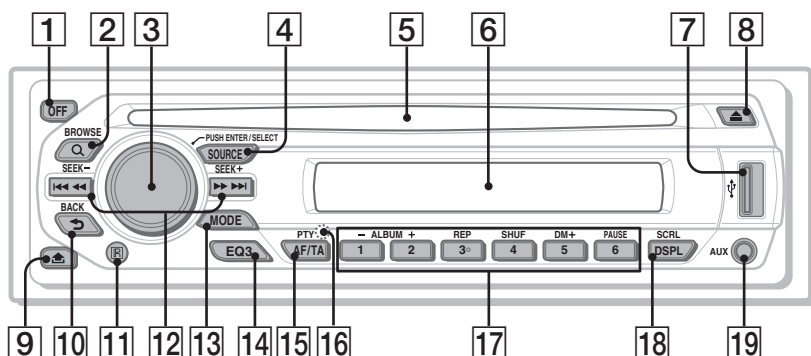

## Telecomando a scheda RM-X151

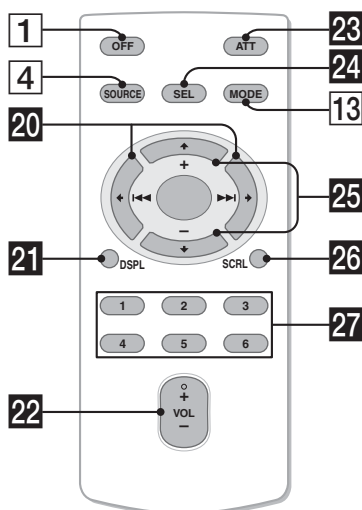

La presente sezione contiene le istruzioni riguardanti la posizione dei comandi e le operazioni di base. Per ulteriori informazioni, vedere le pagine corrispondenti. Per ulteriori informazioni sul funzionamento del dispositivo USB, vedere "Dispositivi USB" a pagina 12.

I tasti del telecomando a scheda corrispondenti a quelli dell'apparecchio controllano le stesse funzioni.

### 1 Tasto OFF

Per disattivare l'alimentazione; per arrestare la riproduzione della sorgente.

2 **Tasto Q (BROWSE)** pagina 8  
Per impostare il modo Quick-BrowZer.

3 **Manopola di controllo/tasto di selezione** pagina 8, 13  
Per regolare il volume/selezionare la categoria di ricerca (ruotare); per selezionare le voci di impostazione (premere, quindi ruotare).

4 **Tasto SOURCE**  
Per accendere l'apparecchio; cambiare la sorgente (Radio/CD/USB/AUX).

5 **Allungamento del disco**  
Inserire il disco (lato con l'etichetta rivolto verso l'alto). La riproduzione viene avviata.

6 **Finestra del display**

7 **Terminale USB** pagina 12  
Per il collegamento al dispositivo USB.

8 **Tasto ▲ (espulsione)**  
Per estrarre il disco.

9 **Tasto ☒ (rilascio pannello anteriore)** pagina 5

10 **Tasto ↶ (BACK)** pagina 8  
Per tornare al display precedente.

11 **Ricettore del telecomando a scheda**

12 **Tasti SEEK -/+**  
**CD/USB:**  
Per saltare i brani (premere); per saltare i brani in modo continuo (premere, quindi premere di nuovo entro 1 secondo e tenere premuto); per fare retrocedere o fare avanzare rapidamente un brano (tenere premuto).

## Radio:

Per sintonizzare le stazioni in modo automatico (premere); per ricercare una stazione manualmente (tenere premuto).

- 13 Tasto MODE** pagina 9  
Per selezionare la banda radio (FM/MW/LW); selezionare il modo di riproduzione del dispositivo audio ATRAC.
- 14 Tasto EQ3 (equalizzatore)** pagina 13  
Per selezionare un tipo di equalizzatore (XPLD, VOCAL, EDGE, CRUISE, SPACE, GRAVITY, CUSTOM o OFF).
- 15 Tasto AF (frequenze alternative)/TA (notiziari sul traffico)/PTY (tipo di programma)** pagina 10, 11  
Per impostare le funzioni AF e TA (premere), per selezionare PTY in RDS (tenere premuto).
- 16 Tasto RESET** (situato dietro al pannello anteriore) pagina 4
- 17 Tasti numerici CD/USB:**  
**①/②: ALBUM -/+**  
Per saltare gli album (premere); per saltare gli album in modo continuo (tenere premuto).  
**③: REP** pagina 9  
**④: SHUF** pagina 9  
**⑤: DM+** pagina 4  
Per attivare la funzione DM+, impostare "DM+-ON". Per annullare l'impostazione, impostare "DM+-OFF".  
**⑥: PAUSE**  
Per effettuare una pausa durante la riproduzione. Per annullare l'operazione, premere di nuovo il tasto.

## Radio:

Per ricevere le stazioni memorizzate (premere); per memorizzare le stazioni (tenere premuto).

- 18 Tasto DSPL (display)/SCRL (scorrimento)** pagina 9  
Per cambiare le voci del display (premere); per scorrere le voci del display (tenere premuto).
- 19 Presa di ingresso AUX** pagina 15  
Per collegare un dispositivo audio portatile.

I tasti del telecomando a scheda riportati di seguito corrispondono a tasti/funzioni differenti dell'apparecchio. Prima dell'uso, rimuovere la protezione (pagina 4).

- 20 Tasti ← (◀◀)/→ (▶▶)**  
Per controllare il CD/la radio/il dispositivo USB. Stessa funzione di **(SEEK)** -/+ sull'apparecchio.  
È possibile utilizzare le impostazioni, impostazioni dell'audio e così via mediante **← →**.
- 21 Tasto DSPL (display)**  
Per cambiare le voci del display.
- 22 Tasto VOL (volume) +/-**  
Per regolare il volume.
- 23 Tasto ATT (attenuazione audio)**  
Per attenuare l'audio. Per annullare l'operazione, premere di nuovo il tasto.
- 24 Tasto SEL (selezione)**  
Equivale al tasto di selezione sull'apparecchio.  
Nel modo Quick-BrowZer, **(SEL)** (selezione) non è attivo.
- 25 Tasti ↑ (+)/↓ (-)**  
Per controllare il CD/USB. Questi tasti hanno la stessa funzione del tasto **①/②** (ALBUM -/+) sull'apparecchio.  
È possibile utilizzare le impostazioni, impostazioni dell'audio e così via mediante **↑ ↓**.
- 26 Tasto SCRL (scorrimento)**  
Per scorrere le voci del display.
- 27 Tasti numerici**  
Per ricevere le stazioni memorizzate (premere); per memorizzare le stazioni (tenere premuto).

## Note

- Prima di rimuovere/inserire un disco, assicurarsi di scollegare tutti i dispositivi USB, onde evitare di danneggiare il disco.
- Se l'apparecchio viene spento e il display disattivato, non è possibile controllarlo mediante il telecomando a scheda a meno che non venga premuto **(SOURCE)** sull'apparecchio o che non venga inserito un disco per accendere l'apparecchio stesso.

## Informazioni sul cappuccio USB

Quando il terminale USB **(7)** non viene utilizzato, applicare il cappuccio USB in dotazione onde evitare che al relativo interno penetrino polvere o sporizia. Tenere il cappuccio USB fuori dalla portata dei bambini onde evitare che venga ingerito accidentalmente.

## Ricerca di un brano — Quick-BrowZer

È possibile effettuare in modo semplice la ricerca di un brano in un CD o in un dispositivo USB (“Walkman”/memorizzazione di massa) mediante categoria.

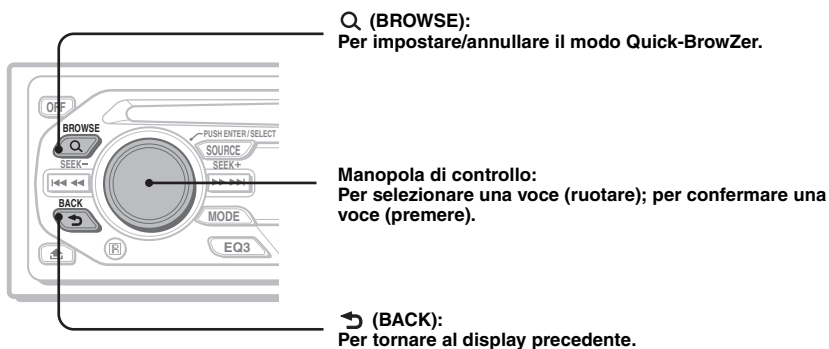

### 1 Premere Q (BROWSE).

L'apparecchio entra nel modo Quick-BrowZer, quindi viene visualizzato l'elenco delle categorie di ricerca.

Le voci del display variano in base al tipo di dispositivo o disco.



### 2 Ruotare la manopola di controllo per selezionare la categoria di ricerca desiderata, quindi premere la manopola per confermare.

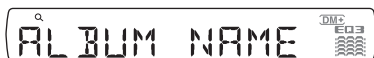

### 3 Ripetere il punto 2 fino a quando non viene selezionato il brano desiderato.

Viene avviata la riproduzione.

### Per tornare al display precedente

Premere ↶ (BACK).

### Per annullare il modo Quick-BrowZer

Premere Q (BROWSE).

#### Note

- Impostando il modo Quick-BrowZer, l'impostazione della riproduzione ripetuta/in ordine casuale viene disattivata.
- In base al dispositivo USB, è possibile che le voci non vengano visualizzate correttamente.
- In base al dispositivo USB, è possibile che nel modo Quick-BrowZer non venga emesso alcun suono.



## Voci del display

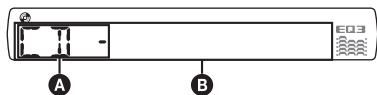

- A** Sorgente  
**B** Numero di brano/tempo di riproduzione trascorso, titolo del disco/nome dell'artista, numero di album\*, nome dell'album, titolo del brano, informazioni di testo, orologio

\* Il numero dell'album viene visualizzato solo quando si cambia album.

Per modificare le voci del display **B**, premere **(DSPL)**.

### Suggerimento

Le voci visualizzate potrebbero non corrispondere, a seconda del tipo di disco, del formato di registrazione e delle impostazioni effettuate. Per ulteriori informazioni sui file MP3/WMA/AAC, vedere a pagina 18.

## Riproduzione ripetuta e in ordine casuale

- 1** Durante la riproduzione, premere più volte **(3)** (REP) o **(4)** (SHUF) fino a visualizzare l'impostazione desiderata.

Selezionare	Per riprodurre
<b>↶ TRACK</b>	un brano in modo ripetuto.
<b>↶ ALBUM*</b>	un album in modo ripetuto.
<b>SHUF ALBUM*</b>	un album in ordine casuale.
<b>SHUF DISC</b>	un disco in ordine casuale.

\* Durante la riproduzione di MP3/WMA/AAC.

Per tornare al modo di riproduzione normale, selezionare "**↶ OFF**" o "**SHUF OFF**".

## Memorizzazione e ricezione delle stazioni

### Attenzione

Per la sintonizzazione delle stazioni durante la guida, utilizzare la funzione BTM (memorizzazione automatica delle emittenti con sintonia migliore) per evitare incidenti.

## Memorizzazione automatica — BTM

- 1** Premere più volte **(SOURCE)** fino a visualizzare "TUNER".  
Per cambiare la banda, premere più volte **(MODE)**. È possibile selezionare FM1, FM2, FM3, MW o LW.
- 2** Tenere premuto il tasto di selezione.  
Viene visualizzato il display di impostazione.
- 3** Premere più volte il tasto di selezione fino a visualizzare "BTM".
- 4** Premere **(SEEK) +**.  
L'apparecchio memorizza le stazioni in corrispondenza dei tasti numerici in base all'ordine delle frequenze.  
Quando l'impostazione è stata memorizzata, viene emesso un segnale acustico.

## Memorizzazione manuale

- 1** Durante la ricezione della stazione che si desidera memorizzare, tenere premuto un tasto numerico (da **(1)** a **(6)**) fino a visualizzare "MEM".

### Nota

Se un'altra stazione viene memorizzata in corrispondenza dello stesso tasto numerico, la stazione memorizzata in precedenza viene sostituita.

### Suggerimento

Se viene memorizzata una stazione RDS, viene memorizzata anche l'impostazione AF/TA (pagina 10).

## Ricezione delle stazioni memorizzate

- 1** Selezionare la banda, quindi premere un tasto numerico (da **(1)** a **(6)**).

## Sintonizzazione automatica

### 1 Selezionare la banda, quindi premere (SEEK) +/- per ricercare la stazione.

La ricerca si arresta non appena l'apparecchio riceve una stazione. Ripetere questa procedura fino alla ricezione della stazione desiderata.

#### Suggerimento

Se si conosce la frequenza della stazione che si desidera ascoltare, tenere premuto (SEEK) +/- per individuare la frequenza approssimativa, quindi premere più volte (SEEK) +/- per sintonizzarsi esattamente sulla frequenza desiderata (sintonizzazione manuale).

## RDS

### Cenni preliminari

RDS (sistema dati radio) è un servizio che consente alle stazioni radio FM di trasmettere informazioni digitali aggiuntive oltre al normale segnale in radiofrequenza.

### Voci del display

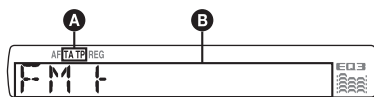

**A** TA/TP\*1

**B** Banda radio, funzione, frequenza\*2 (nome del servizio programmi), numero di preselezione, orologio, dati RDS

\*1 "TA" lampeggia durante la ricezione di notiziari sul traffico. "TP" si illumina durante la ricezione di una stazione che fornisce programmi sul traffico.

\*2 Durante la ricezione della stazione RDS, "\*" è visualizzato a sinistra dell'indicazione della frequenza.

Per modificare le voci del display **B**, premere (DSPL).

### Servizi RDS

Il presente apparecchio fornisce i servizi RDS in modo automatico come segue:

#### AF (frequenze alternative)

Consente di selezionare e sintonizzare di nuovo la stazione con il segnale più potente. Utilizzando questa funzione, è possibile riprodurre in modo continuo lo stesso programma durante un viaggio di lunga durata, senza la necessità di sintonizzare di nuovo la stessa stazione manualmente.

**TA** (notiziari sul traffico)/

**TP** (programma sul traffico)

Fornisce le informazioni o i programmi correnti relativi al traffico. Qualsiasi informazione o programma ricevuto interrompe la riproduzione della sorgente selezionata.

**PTY** (tipo di programma)

Consente di visualizzare il tipo di programma in fase di ricezione, nonché di ricercare il tipo di programma selezionato.

**CT** (ora)

L'orologio viene regolato mediante i dati CT della trasmissione RDS.

#### Note

- È possibile che non tutte le funzioni RDS siano disponibili, a seconda del paese o della regione.
- La funzione RDS non è disponibile quando il segnale è troppo debole o se la stazione sintonizzata non trasmette dati RDS.

## Impostazione dei modi AF e TA

### 1 Premere più volte (AF/TA) fino a visualizzare l'impostazione desiderata.

**Selezionare** Per

**AF-ON** attivare AF e disattivare TA.

**TA-ON** attivare TA e disattivare AF.

**AF, TA-ON** attivare entrambi i modi AF e TA.

**AF, TA-OFF** disattivare entrambi i modi AF e TA.

### Memorizzazione di stazioni RDS con impostazione AF e TA

È possibile preselezionare le stazioni RDS insieme all'impostazione AF/TA. Se viene utilizzata la funzione BTM, vengono memorizzate solo le stazioni RDS con la stessa impostazione AF/TA.

Se si utilizza il modo di preselezione manuale, è possibile preselezionare le stazioni RDS e non RDS con impostazioni AF/TA distinte.

1 Impostare AF/TA, quindi memorizzare la stazione mediante la funzione BTM o manualmente.

### Ricezione dei notiziari di emergenza

Se è attivato il modo AF o TA, gli annunci di emergenza interrompono automaticamente la riproduzione della sorgente selezionata.

#### Suggerimento

Se si regola il livello del volume durante un notiziario sul traffico, tale livello viene memorizzato per i successivi notiziari sul traffico, indipendentemente dal normale livello del volume.

## Mantenimento di un programma regionale — REG

Quando la funzione AF è attivata: le impostazioni predefinite di questo apparecchio limitano la ricezione a una regione specifica, in modo che la stazione sintonizzata non venga sostituita da una stazione regionale dal segnale più potente.

Se si intende lasciare tale area di ricezione regionale, impostare “REG-OFF” nelle impostazioni durante la ricezione FM (pagina 14).

### Nota

Questa funzione non è disponibile nel Regno Unito e in altre aree.

## Funzione Local Link (solo per il Regno Unito)

Questa funzione consente di selezionare altre stazioni locali della stessa area, anche se non sono memorizzate in corrispondenza dei tasti numerici.

- 1 Durante la ricezione FM, premere un tasto numerico (da ① a ⑥) in corrispondenza del quale è memorizzata una stazione locale.
- 2 Entro 5 secondi, premere nuovamente il tasto numerico della stazione locale. Ripetere questa procedura fino alla ricezione della stazione locale.

## Selezione del modo PTY

- 1 Tenere premuto **(AF/TA)** (PTY) durante la ricezione FM.



Se la stazione sta trasmettendo dati PTY, viene visualizzato il nome del tipo di programma corrente.

- 2 Premere più volte **(AF/TA)** (PTY) fino a quando non viene visualizzato il tipo di programma desiderato.
- 3 Premere **(SEEK)** -/+.  
L'apparecchio avvia la ricerca di una stazione che trasmette il tipo di programma selezionato.

## Tipi di programma

**NEWS** (Notiziario), **AFFAIRS** (Attualità), **INFO** (Informazioni), **SPORT** (Sport), **EDUCATE** (Educazione), **DRAMA** (Teatro), **CULTURE** (Cultura), **SCIENCE** (Scienza), **VARIED** (Vari), **POP M** (Musica pop), **ROCK M** (Musica rock), **EASY M** (Musica leggera), **LIGHT M** (Classica leggera), **CLASSICS** (Classica), **OTHER M** (Altri tipi di musica), **WEATHER** (Meteo), **FINANCE** (Finanza), **CHILDREN** (Programmi per bambini), **SOCIAL A** (Sociale), **RELIGION** (Religione), **PHONE IN** (Chat show), **TRAVEL** (Viaggi), **LEISURE** (Divertimento e tempo libero), **JAZZ** (Musica jazz), **COUNTRY** (Musica country), **NATION M** (Musica nazionale), **OLDIES** (Musica anni 50/60), **FOLK M** (Musica folk), **DOCUMENT** (Documentari)

### Nota

Non è possibile utilizzare questa funzione in paesi/regioni in cui non sono disponibili i dati PTY.

## Impostazione del modo CT

- 1 Impostare “CT-ON” nelle impostazioni (pagina 14).

### Nota

- La funzione CT potrebbe non essere disponibile anche durante la ricezione di una stazione RDS.
- L'ora impostata mediante la funzione CT e l'ora corrente potrebbero non corrispondere.

## Dispositivi USB

### Riproduzione mediante un dispositivo USB

#### 1 Collegare il dispositivo USB al terminale USB.

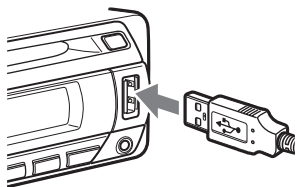

Viene avviata la riproduzione.

Se è già collegato un dispositivo USB, per avviare la riproduzione, premere più volte **(SOURCE)** fino a visualizzare “USB”.

Premere **(OFF)** per arrestare la riproduzione.

#### Note

- Prima di scollegare un dispositivo USB, assicurarsi di arrestare la riproduzione. Se durante la riproduzione viene rimosso il dispositivo USB, è possibile che i dati memorizzanti nel dispositivo USB vengano danneggiati.
- Non utilizzare dispositivi USB di dimensioni o peso eccessivi che potrebbero cadere a causa di vibrazioni o causare un collegamento non sufficientemente saldo.
- Non rimuovere il pannello anteriore durante la riproduzione del dispositivo USB. Diversamente, è possibile che i dati USB vengano danneggiati.

### Voci del display

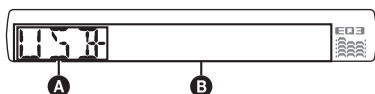

- A** Dispositivo audio ATRAC: AAD  
Classe memorizzazione di massa: USB
- B** Numero del brano/dell'album/dell'artista/  
della playlist/del genere, nome del brano/  
dell'album/dell'artista/della playlist/del  
genere, tempo di riproduzione trascorso,  
orologio

Per modificare le voci del display **B**, premere **(DSPL)**.

#### Suggerimento

Le voci visualizzate potrebbero non corrispondere, a seconda del formato e delle impostazioni di registrazione. Per ulteriori informazioni sui file MP3/WMA/AAC/ATRAC, vedere a pagina 18.

#### Nota

I dati visualizzati variano in base al dispositivo USB di memorizzazione di massa e al dispositivo audio ATRAC.

### Ascolto di musica tramite un dispositivo audio di memorizzazione di massa

#### Riproduzione ripetuta e in ordine casuale

- 1 Durante la riproduzione, premere più volte **(3)** (REP) o **(4)** (SHUF) fino a visualizzare l'impostazione desiderata.

Selezionare	Per riprodurre
<b>(3) TRACK</b>	un brano in modo ripetuto.
<b>(3) ALBUM</b>	un album in modo ripetuto.
<b>SHUF ALBUM</b>	un album in ordine casuale.
<b>SHUF DEVICE</b>	un dispositivo in ordine casuale.

Per tornare al modo di riproduzione normale, selezionare “**(3) OFF**” o “**SHUF OFF**”.

### Ascolto di musica tramite un “Walkman” (dispositivo audio ATRAC)

- 1 Durante la riproduzione, premere più volte **(MODE)** fino a visualizzare l'impostazione desiderata.

La voce cambia come riportato di seguito:

**ALBUM → TRACK → GENRE →  
PLAYLIST → ARTIST**

## Riproduzione ripetuta e in ordine casuale

1 Durante la riproduzione, premere più volte **3** (REP) o **4** (SHUF) fino a visualizzare l'impostazione desiderata.

Selezionare	Per riprodurre
<b>TRACK</b>	un brano in modo ripetuto.
<b>ALBUM</b>	un album in modo ripetuto.
<b>ARTIST</b>	un artista in modo ripetuto.
<b>PLAYLIST</b>	una playlist in modo ripetuto.
<b>GENRE</b>	un genere in modo ripetuto.
<b>SHUF ALBUM</b>	un album in ordine casuale.
<b>SHUF ARTIST</b>	un artista in ordine casuale.
<b>SHUF PLAYLIST</b>	una playlist in ordine casuale.
<b>SHUF GENRE</b>	un genere in ordine casuale.
<b>SHUF DEVICE</b>	un dispositivo in ordine casuale.

Per tornare al modo di riproduzione normale, selezionare "**OFF**" o "**SHUF OFF**".

## Altre funzioni

### Modifica delle impostazioni audio

#### Regolazione delle caratteristiche dell'audio — BAL/FAD/SUB

È possibile regolare il bilanciamento, l'attenuazione e il volume del subwoofer.

##### 1 Premere più volte il tasto di selezione fino a visualizzare "BAL", "FAD" o "SUB".

La voce cambia come riportato di seguito:

**LOW**\*1 → **MID**\*1 → **HI**\*1 →  
**BAL** (sinistro-destro) →  
**FAD** (anteriore-posteriore) →  
**SUB** (volume subwoofer)\*2 → **AUX**\*3

\*1 Se è attivato EQ3 (pagina 13).

\*2 Quando l'uscita audio è impostata su "SUB" (pagina 14).

"ATT" viene visualizzato con il valore minimo e può essere regolato fino a un massimo di 21 incrementi.

\*3 Se è attivata la sorgente AUX (pagina 15).

##### 2 Ruotare la manopola di controllo per regolare la voce desiderata.

Dopo 3 secondi, l'impostazione è completata e il display torna al modo di riproduzione/ricezione normale.

#### Personalizzazione della curva dell'equalizzatore — EQ3

L'opzione "CUSTOM" di EQ3 consente di effettuare impostazioni dell'equalizzatore personalizzate.

##### 1 Selezionare una sorgente, quindi premere più volte **EQ3** per selezionare "CUSTOM".

##### 2 Premere più volte il tasto di selezione fino a visualizzare "LOW", "MID" o "HI".

continua alla pagina successiva →

### 3 Ruotare la manopola di controllo per regolare la voce desiderata.

Il livello del volume può essere regolato per unità di 1 dB da -10 dB a +10 dB.

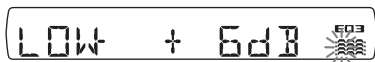

Ripetere i punti 2 e 3 per regolare la curva dell'equalizzatore.

Per ripristinare la curva dell'equalizzatore impostata in fabbrica, tenere premuto il tasto di selezione prima del completamento dell'impostazione.

Dopo 3 secondi, l'impostazione è completata e il display torna al modo di riproduzione/ricezione normale.

#### Suggerimento

È possibile regolare anche altri tipi di equalizzatore.

## Regolazione delle voci di impostazione — SET

### 1 Tenere premuto il tasto di selezione.

Viene visualizzato il display di impostazione.

### 2 Premere più volte il tasto di selezione fino a visualizzare la voce desiderata.

### 3 Ruotare la manopola di controllo per selezionare l'impostazione (ad esempio "ON" o "OFF").

### 4 Tenere premuto il tasto di selezione.

L'impostazione è completata e il display torna al modo di riproduzione/ricezione normale.

#### Nota

Le voci visualizzate sono diverse, a seconda della sorgente e dell'impostazione.

È possibile impostare le seguenti voci (per ulteriori informazioni, consultare la pagina di riferimento):

“●” indica le impostazioni predefinite.

---

**CLOCK-ADJ** (regolazione dell'orologio)  
(pagina 4)

**CT** (ora)

Per impostare “CT-ON” o “CT-OFF” (●)  
(pagina 10, 11).

**BEEP**

Per impostare “BEEP-ON” (●) o “BEEP-OFF”.

**AUX-A**\*1 (audio AUX)

Per attivare la visualizzazione della sorgente  
“AUX-A-ON” (●) o “AUX-A-OFF” (pagina 15).

---

**A.OFF** (spegnimento automatico)

Per spegnere automaticamente l'apparecchio dopo un intervallo di tempo prestabilito dallo spegnimento dell'apparecchio stesso.

– “A.OFF-NO” (●), “A.OFF-30S (secondi)”,  
“A.OFF-30M (minuti)” o “A.OFF-60M (minuti)”.

---

**SUB/REAR**\*1

Consente di impostare l'uscita audio.

– “SUB-OUT” (●): per trasmettere il segnale a un subwoofer.

– “REAR-OUT”: per trasmettere il segnale a un amplificatore di potenza.

---

**DEMO** (dimostrazione)

Per impostare “DEMO-ON” (●) o “DEMO-OFF”.

---

**DIM** (attenuatore di luminosità)

Consente di modificare la luminosità del display.

– “DIM-ON”: per attenuare la luminosità del display.

– “DIM-OFF” (●): per disattivare l'attenuatore di luminosità.

---

**M.DSPL** (display in movimento)

Per selezionare il modo del display in movimento.

– “M.DSPL-SA” (●): per visualizzare i modelli in movimento e l'analizzatore spettrale.

– “M.DSPL-OFF”: per disattivare il display in movimento.

---

**A.SCRL** (scorrimento automatico)

Consente di fare scorrere automaticamente le voci visualizzate composte da molti caratteri quando si cambia disco/album/brano.

– “A.SCRL-ON” (●): per attivare lo scorrimento.

– “A.SCRL-OFF”: per disattivare lo scorrimento.

---

**LOCAL** (modo di ricerca locale)

– “LOCAL-ON”: per sintonizzare solo le stazioni con segnali più forti.

– “LOCAL-OFF” (●): per eseguire la ricezione normale.

---

**MONO**\*2 (modo monofonico)

Per migliorare la ricezione FM, selezionare il modo di ricezione monofonico.

– “MONO-ON”: per ascoltare le trasmissioni stereo in monofonia.

– “MONO-OFF” (●): per ascoltare le trasmissioni stereo in stereofonia.

---

**REG**\*2 (regionale)

Per impostare “REG-ON” (●) o “REG-OFF”  
(pagina 11).

---

**LPF**\*3 (filtro passa basso)

Consente di selezionare la frequenza di taglio del subwoofer: “LPF OFF” (●), “LPF 125Hz” o “LPF 78Hz”.

## LOUD (enfasi dei bassi)

Per consentire un ascolto più chiaro a livelli di volume ridotti.

- "LOUD-ON": per enfatizzare i bassi e gli acuti.
- "LOUD-OFF" (●): per non enfatizzare i bassi e gli acuti.

## BTM (pagina 9)

\*1 Se l'apparecchio è spento.

\*2 Durante la ricezione FM.

\*3 Quando l'uscita audio è impostata su "SUB".

## Uso di apparecchi opzionali

### Apparecchio audio ausiliare

Collegando un dispositivo audio portatile opzionale alla prese di ingresso AUX (minipresa stereo) sull'apparecchio e quindi selezionando la sorgente, è possibile ascoltare l'audio del dispositivo portatile mediante i diffusori dell'auto. Il livello del volume è regolabile per intervenire sulle differenze fra l'apparecchio e il dispositivo audio portatile. Seguire la seguente procedura:

### Collegamento del dispositivo audio portatile

- 1 Spegnere il dispositivo audio portatile.
- 2 Abbassare il volume sull'apparecchio.
- 3 Effettuare il collegamento all'apparecchio.

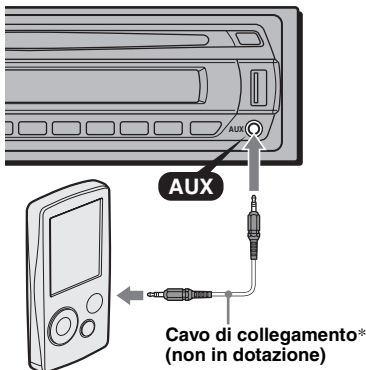

\* Assicurarsi di utilizzare una spina dritta.

## Regolazione del livello del volume

Regolare il volume di ogni apparecchio audio collegato prima della riproduzione.

- 1 Abbassare il volume sull'apparecchio.
- 2 Premere più volte (SOURCE) fino a visualizzare "AUX". Viene visualizzato "AUX FRONT IN".
- 3 Avviare la riproduzione del dispositivo audio portatile ad un volume moderato.
- 4 Impostare sull'apparecchio il consueto volume di ascolto.
- 5 Premere più volte il tasto di selezione fino a visualizzare "AUX", quindi ruotare la manopola di controllo per regolare il livello di ingresso (da -8 dB a +18 dB).

## Telecomando a rotazione RM-X4S

### Applicazione dell'etichetta

Applicare l'etichetta delle indicazioni in base al modo in cui si desidera montare il telecomando a rotazione.

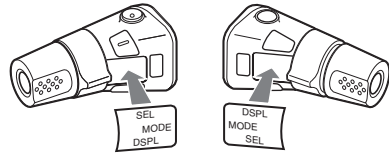

### Individuazione dei comandi

I tasti del telecomando a rotazione corrispondenti a quelli dell'apparecchio controllano le stesse funzioni.

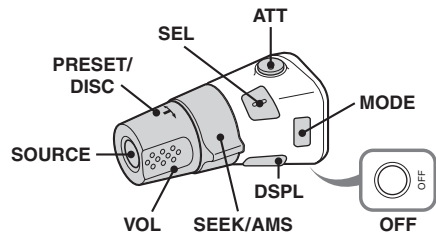

I comandi riportati di seguito del telecomando a rotazione richiedono operazioni diverse da quelle dell'apparecchio.

continua alla pagina successiva →

- **Tasto ATT (attenuazione audio)**  
Per attenuare l'audio. Per annullare l'operazione, premere di nuovo il tasto.
- **Tasto SEL (selezione)**  
Equivale al tasto di selezione sull'apparecchio. Nel modo Quick-BrowZer, (SEL) (selezione) non è attivo.
- **Comando PRESET/DISC**  
**CD/USB:** Stessa funzione di (1)/(2) (ALBUM -/+ ) sull'apparecchio (premere e ruotare).  
**Radio:** Per ricevere le stazioni memorizzate (premere e ruotare).
- **Comando VOL (volume)**  
Stessa funzione della manopola di controllo sull'apparecchio (ruotare).
- **Comando SEEK/AMS**  
Stessa funzione dei tasti (SEEK) -/+ sull'apparecchio (ruotare oppure ruotare e mantenere in posizione).
- **Tasto DSPL (display)**  
Per cambiare le voci del display.

## Modifica della direzione operativa

La direzione operativa dei comandi è impostata in fabbrica come illustrato di seguito.

Per aumentare

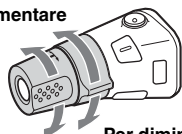

Per diminuire

Se si desidera montare il telecomando a rotazione sul lato destro del piantone di guida, è possibile invertire la direzione operativa dei comandi.

- 1 Tenendo premuto il comando VOL, tenere premuto (SEL).

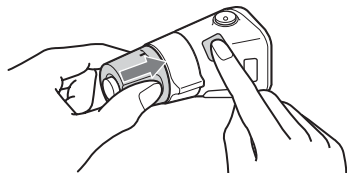

## Informazioni aggiuntive

### Precauzioni

- Se l'auto è stata parcheggiata in un luogo esposto a luce solare diretta, attendere che l'apparecchio si raffreddi prima di utilizzarlo.
- L'antenna elettrica si estende automaticamente durante il funzionamento dell'apparecchio.

### Formazione di condensa

Nei giorni di pioggia o in zone estremamente umide, è possibile che all'interno delle lenti e del display dell'apparecchio si formi della condensa. Di conseguenza, l'apparecchio potrebbe non funzionare correttamente. In tal caso, rimuovere il disco e attendere per circa un'ora fino a quando l'umidità non sia evaporata completamente.

### Per mantenere una qualità audio elevata

Prestare attenzione a non versare bibite o altri liquidi sull'apparecchio o sui dischi.

### Note sui dischi

- Per mantenere puliti i dischi, non toccarne la superficie. Afferrare i dischi dal bordo.
- Riporre i dischi nell'apposita custodia o nell'apposito contenitore quando non vengono utilizzati.
- Non esporre i dischi a calore o a temperature elevate. Evitare di lasciarli all'interno di auto parcheggiate oppure su cruscotti e ripiani posteriori.
- Non incollare etichette né utilizzare dischi con residui di colla o inchiostro. Se vengono utilizzati questi tipi di disco, i residui possono causare l'arresto del disco, provocando problemi di funzionamento o rovinando il disco stesso.



- Non utilizzare dischi su cui sono applicati etichette o adesivi. Utilizzando tali dischi, è possibile che si verifichino i seguenti problemi di funzionamento:
  - Impossibilità di estrarre il disco (staccandosi dal disco, l'etichetta o l'adesivo causano l'inceppamento del meccanismo di espulsione).
  - Impossibilità di leggere correttamente i dati audio (ad esempio, la riproduzione salta oppure è impossibile riprodurre) poiché il restringimento dovuto al calore dell'etichetta o dell'adesivo ha provocato la deformazione del disco.



- Non riprodurre dischi dalla forma irregolare (ad esempio a forma di cuore, quadrato o stella) con questo apparecchio, onde evitare problemi di funzionamento all'apparecchio stesso. Non utilizzare questo genere di dischi.
- Non è possibile riprodurre CD da 8 cm.
- Prima della riproduzione, pulire i dischi con un panno apposito disponibile in commercio. Pulire il disco procedendo dal centro verso l'esterno. Non utilizzare solventi quali benzene, acquaragia, detergenti disponibili in commercio o spray antistatici per dischi analogici.



### Note sui dischi CD-R/CD-RW

- È possibile che alcuni CD-R/CD-RW (a seconda dell'apparecchio utilizzato per la registrazione o delle condizioni del disco) non possano essere riprodotti mediante il presente apparecchio.
- Non è possibile riprodurre dischi CD-R/CD-RW non finalizzati.
- L'apparecchio è compatibile con il formato ISO 9660 livelli 1/2, Joliet/Romeo nel formato di espansione e multisessione.
- Numero massimo di:
  - cartelle (album): 150 (incluse la cartella radice e le cartelle vuote).
  - file (brani) e cartelle contenuti in un disco: 300 (se il nome di una cartella/di un file contiene molti caratteri, è possibile che tale numero sia inferiore a 300).
  - caratteri visualizzabili per un nome di cartella/file: 32 (Joliet) o 64 (Romeo).
- Se il disco è registrato in multisessione, viene riconosciuto e riprodotto solo il primo brano nel formato della prima sessione (tutti gli altri formati vengono ignorati). La priorità del formato è CD-DA e MP3/WMA/AAC.
  - Se il primo brano è un CD-DA, solo il CD-DA della prima sessione viene riprodotto.
  - Se il primo brano non è un CD-DA, viene riprodotta la sessione MP3/WMA/AAC. Se il disco non contiene dati in questi formati, viene visualizzato "NO MUSIC".

### Dischi audio codificati mediante tecnologie di protezione dei diritti d'autore

Questo prodotto è stato progettato per la riproduzione di dischi conformi allo standard CD (Compact Disc).

Recentemente, alcune case discografiche hanno lanciato sul mercato vari dischi audio codificati mediante tecnologie di protezione dei diritti d'autore. Si noti che alcuni di questi dischi non sono conformi allo standard CD e pertanto non è possibile riprodurli utilizzando il presente prodotto.

### Nota sui DualDisc

Un DualDisc è un disco a due lati che abbinava materiale registrato su DVD su un lato e materiale audio digitale sull'altro. Tuttavia, poiché il lato del materiale audio non è conforme allo standard del Compact Disc (CD), la riproduzione su questo prodotto non è garantita.

### Informazioni sui dispositivi USB

- È possibile utilizzare dispositivi USB di memorizzazione di massa e di tipo audio ATRAC compatibili con lo standard USB. Tuttavia, l'apparecchio non è in grado di riconoscere i dispositivi USB mediante un HUB USB. Per ulteriori informazioni sulla compatibilità del dispositivo USB in uso, visitare il sito Web di assistenza Sony (pagina 23).
- Il codec corrispondente varia in base al tipo di dispositivo.
  - Classe memorizzazione di massa: MP3/WMA/AAC
  - Dispositivo audio ATRAC: ATRAC/MP3/WMA/AAC
- Non è possibile riprodurre i file DRM (gestione dei diritti digitali) diversi dal formato ATRAC.
- Di seguito è riportato il numero massimo di dati visualizzabili.
  - Classe memorizzazione di massa:
    - cartelle (album): 128, file (brani) per cartella: 500
  - Dispositivo audio ATRAC: ATRAC/MP3/WMA/AAC
    - album/artisti/playlist/genere: 65.535, brani: 65.535

#### Note

- Per i collegamenti, utilizzare esclusivamente il cavo in dotazione con il dispositivo USB.
- Non utilizzare un dispositivo USB di dimensioni o peso tali da interferire con le operazioni di guida.
- Non lasciare il dispositivo USB all'interno di auto parcheggiate, onde evitare problemi di funzionamento.
- A seconda della quantità di dati registrati, è possibile che l'avvio della riproduzione richieda alcuni istanti.
- Si consiglia di eseguire copie di backup dei dati contenuti nel dispositivo USB.

## Ordine di riproduzione di file MP3/WMA/AAC (CD-R/RW o Classe memorizzazione di massa)

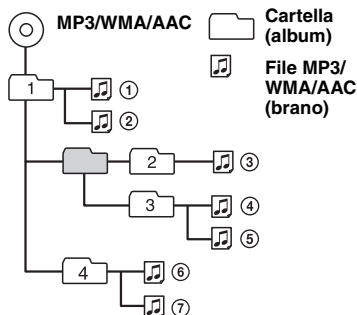

### Nota

Non è supportata la riproduzione dei file WMA riportati di seguito.

– file con compressione senza perdita di dati

## Informazioni sui file AAC

- AAC, l'acronimo di Advanced Audio Coding, è un formato standard di compressione dei file musicali che consente di comprimere i dati audio di un CD fino a circa 1/11\* delle dimensioni originali.
- Il tag AAC è composto da 126 caratteri.
- Durante l'assegnazione di un nome a un file AAC, assicurarsi di aggiungere al nome del file l'estensione “.m4a”.
- Durante la riproduzione di un file AAC VBR (velocità di trasmissione variabile) o mentre si procede rapidamente in avanti/all'indietro, è possibile che il tempo di riproduzione trascorso non venga visualizzato correttamente.

\* solo per 128 Kbps

### Nota

Non è supportata la riproduzione dei file AAC riportati di seguito.

– file con compressione senza perdita di dati  
– file protetti da copyright

## Informazioni sui file MP3

- MP3, acronimo di MPEG-1 Audio Layer-3, è un formato standard di compressione dei file musicali che consente di comprimere i dati audio di un CD fino a circa 1/10 delle dimensioni originali.
- I tag ID3 versioni 1.0, 1.1, 2.2, 2.3 e 2.4 sono relativi solo ai file MP3. Il tag ID3 è composto da 15/30 caratteri (1.0 e 1.1) o da 63/126 caratteri (2.2, 2.3 e 2.4).
- Durante l'assegnazione di un nome a un file MP3, assicurarsi di aggiungere al nome del file l'estensione “.mp3”.
- Durante la riproduzione di un file MP3 VBR (velocità di trasmissione variabile) o mentre si procede rapidamente in avanti/all'indietro, è possibile che il tempo di riproduzione trascorso non venga visualizzato correttamente.

### Nota

Se viene riprodotto un file MP3 ad alta velocità di trasmissione, ad esempio 320 kbps, è possibile che l'audio sia soggetto a interruzioni.

## Informazioni sui file WMA

- WMA, l'acronimo di Windows Media Audio, è un formato standard di compressione dei file musicali che consente di comprimere i dati audio di un CD fino a circa 1/22\* delle dimensioni originali.
- I tag WMA contengono 63 caratteri.
- Durante l'assegnazione di un nome a un file WMA, assicurarsi di aggiungere al nome del file l'estensione “.wma”.
- Durante la riproduzione di un file WMA VBR (velocità di trasmissione variabile) o mentre si procede rapidamente in avanti/all'indietro, è possibile che il tempo di riproduzione trascorso non venga visualizzato correttamente.

\* solo per 64 Kbps

## Informazioni sui file ATRAC

### Formato ATRAC3plus

ATRAC3, l'acronimo di Adaptive Transform Acoustic Coding3, è una tecnologia di compressione audio che consente di comprimere i dati audio di un CD fino a circa 1/10 delle dimensioni originali. ATRAC3plus, un formato esteso di ATRAC3, comprime i dati di un CD audio fino a circa 1/20 delle dimensioni originali. Il presente apparecchio accetta entrambi i formati ATRAC3 e ATRAC3plus.

Vengono visualizzati i caratteri relativi alle informazioni di testo create mediante SonicStage.

Per eventuali domande o problemi riguardanti l'apparecchio non trattati nel presente manuale, rivolgersi al più vicino rivenditore Sony.

## Manutenzione

### Sostituzione della pila al litio del telecomando a scheda

In condizioni normali, la pila dura circa 1 anno (il ciclo di vita può risultare più breve in funzione delle condizioni di utilizzo).

Quando la pila si scarica, il raggio d'azione del telecomando a scheda risulta ridotto. Sostituire la pila con una pila al litio CR2025 nuova. L'uso di pile diverse potrebbe comportare il rischio di incendi o esplosioni.

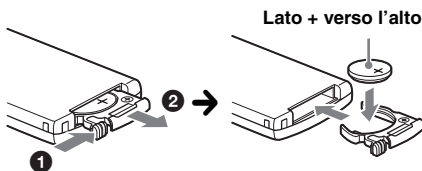

#### Note sulla pila al litio

- Tenere la pila al litio fuori dalla portata dei bambini. Se la pila viene ingerita, consultare immediatamente un medico.
- Pulire la pila con un panno asciutto per assicurare un perfetto contatto.
- Assicurarsi di rispettare la corretta polarità durante l'inserimento della pila.
- Non afferrare la pila con pinze di metallo, in quanto potrebbe verificarsi un corto circuito.

#### AVVERTENZA

La batteria può esplodere se usata scorrettamente. Pertanto, non deve essere ricaricata, smontata o gettata nel fuoco.

### Sostituzione del fusibile

Per la sostituzione del fusibile, assicurarsi di utilizzare un fusibile dello stesso amperaggio di quello indicato sull'originale. Se il fusibile si brucia, controllare i collegamenti dell'alimentazione e sostituire il fusibile. Se dopo la sostituzione il fusibile si brucia di nuovo, è possibile che si tratti di un problema interno. In tal caso, rivolgersi al più vicino rivenditore Sony.

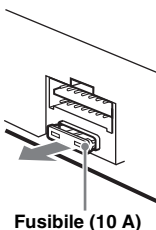

### Pulizia dei connettori

Se i connettori tra l'apparecchio e il pannello anteriore sono sporchi, l'apparecchio potrebbe non funzionare correttamente. Per evitare questo problema, aprire il pannello anteriore, rimuoverlo (pagina 5), quindi pulire i connettori con un batuffolo di cotone. Non esercitare forza eccessiva. Diversamente, i connettori potrebbero venire danneggiati.

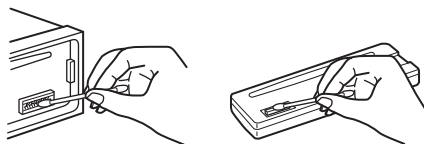

Unità principale

Lato posteriore del pannello anteriore

#### Note

- Per motivi di sicurezza, spegnere il motore prima di pulire i connettori e rimuovere la chiave dal blocchetto di accensione.
- Non toccare mai direttamente i connettori con le dita o con oggetti di metallo.

## Rimozione dell'apparecchio

### 1 Rimuovere la cornice protettiva.

- 1 Rimuovere il pannello anteriore (pagina 5).
- 2 Inserire le chiavi di rilascio nella cornice protettiva.

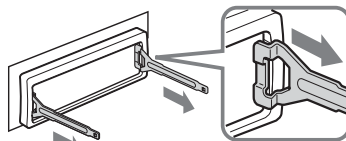

Orientare le chiavi di rilascio come illustrato.

- 3 Estrarre le chiavi di rilascio per rimuovere la cornice protettiva.

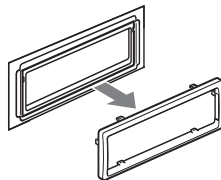

continua alla pagina successiva →

## 2 Rimuovere l'apparecchio.

- 1 Inserire contemporaneamente entrambe le chiavi di rilascio fino a farle scattare in posizione.

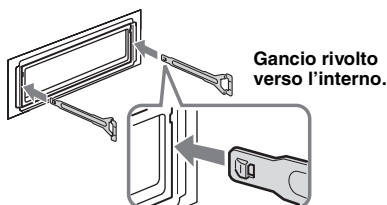

- 2 Estrarre le chiavi di rilascio per sbloccare l'apparecchio.

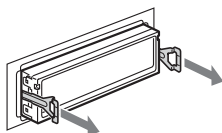

- 3 Rimuovere l'apparecchio dalla struttura facendolo scorrere.

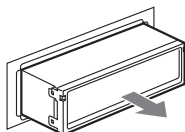

## Caratteristiche tecniche

### Letture CD

**Rapporto segnale-rumore:** 120 dB

**Risposta in frequenza:** 10 – 20.000 Hz

**Wow e flutter:** al di sotto del limite misurabile

### Sintonizzatore\*

#### FM

**Gamma di frequenze:** 87,5 – 108,0 MHz

**Terminale dell'antenna:**

Connettore dell'antenna esterna

**Frequenza intermedia:** 10,7 MHz/450 kHz

**Sensibilità utilizzabile:** 9 dBf

**Selettività:** 75 dB a 400 kHz

**Rapporto segnale-rumore:** 67 dB (stereo),  
69 dB (mono)

**Distorsione armonica a 1 kHz:** 0,5 % (stereo),  
0,3 % (mono)

**Separazione:** 35 dB a 1 kHz

**Risposta in frequenza:** 30 – 15.000 Hz

#### MW/LW

**Gamma di frequenze:**

MW: 531 – 1.602 kHz

LW: 153 – 279 kHz

**Terminale dell'antenna:**

Connettore dell'antenna esterna

**Frequenza intermedia:** 10,7 MHz/450 kHz

**Sensibilità:** MW: 30 µV, LW: 40 µV

\* di cui al par. 3 dell'Allegato A al D.M. 25/06/85 e al par. 3 dell'Allegato 1 al D.M. 27/08/87

### Letture USB

**Interfaccia:** USB (velocità massima)

**Alimentazione massima:** 500 mA

### Amplificatore di potenza

**Uscite:** uscite diffusori (connettori a tenuta)

**Impedenza diffusori:** 4 – 8 ohm

**Potenza di uscita massima:** 52 W × 4 (a 4 ohm)

### Generali

#### Uscite:

Terminali di uscita audio (anteriori/posteriori commutabili)

Terminale di controllo del relè dell'antenna elettrica

Terminale di controllo dell'amplificatore di potenza

#### Ingressi:

Terminale di ingresso del telecomando

Terminale di controllo ATT del telefono

Terminale di ingresso dell'antenna

Presca di ingresso AUX (minipresa stereo)

#### Comandi relativi al tono:

Bassi: ±10 dB a 60 Hz (XPLOD)

Medi: ±10 dB a 1 kHz (XPLOD)

Alti: ±10 dB a 10 kHz (XPLOD)

**Requisiti di alimentazione:** batteria auto da 12 V CC (massa negativa)

**Dimensioni:** circa 178 × 50 × 179 mm (l/a/p)

**Dimensioni di montaggio:** circa 182 × 53 × 162 mm (l/a/p)

**Peso:** circa 1,2 kg

#### Accessori in dotazione:

Telecomando a scheda: RM-X151

Elementi per l'installazione e i collegamenti (1 set)

#### Accessorio opzionale:

Telecomando a rotazione: RM-X4S

È possibile che il rivenditore non tratti alcuni degli accessori di cui sopra. Per ulteriori informazioni, rivolgersi al rivenditore.

Tecnologia di codifica audio MPEG Layer-3 e brevetti su licenza del Fraunhofer IIS e della Thomson.

Questo prodotto è tutelato da specifici diritti di proprietà intellettuale di Microsoft Corporation. L'uso o la distribuzione della tecnologia in questione al di fuori del presente prodotto sono vietati senza apposita licenza concessa da Microsoft o da una filiale Microsoft autorizzata.

I fornitori di contenuti utilizzano la tecnologia di gestione dei diritti digitali per Windows Media contenuta nel presente dispositivo (“WM-DRM”) per proteggere l’integrità dei contenuti (“Contenuto Protetto”), cosicché non sia possibile appropriarsi indebitamente della proprietà intellettuale, incluso il copyright, in tali contenuti. Il presente dispositivo utilizza il software WM-DRM per riprodurre Contenuto Protetto (“Software WM-DRM”). Qualora la protezione del Software WM-DRM del presente dispositivo sia stata compromessa, i proprietari di Contenuto Protetto (“Proprietari del Contenuto Protetto”) potranno richiedere che Microsoft revochi il diritto del Software WM-DRM di acquistare nuove licenze per la duplicazione, la visualizzazione e/o la riproduzione di Contenuto Protetto. La revoca non modifica la capacità del Software WM-DRM di riprodurre contenuto non protetto. Un elenco di Software WM-DRM revocati verrà inviato al dispositivo dell’utente ogni qualvolta l’utente scarichi da Internet o da un PC una licenza per il Contenuto Protetto. Congiuntamente a tale licenza, Microsoft potrà inoltre scaricare sul dispositivo dell’utente per conto dei Proprietari di Contenuto Protetto gli elenchi delle revoche.

*Il design e le caratteristiche tecniche sono soggetti a modifiche senza preavviso.*



- Determinati circuiti stampati non contengono ritardanti alla fiamma alogenati.
- Le parti estetiche non contengono ritardanti alla fiamma alogenati.
- Come materiale di riempimento per l’imballaggio viene utilizzata carta.

## Guida alla soluzione dei problemi

Fare riferimento alla seguente lista di verifica per risolvere la maggior parte dei problemi che si potrebbero verificare durante l’uso di questo apparecchio.

Prima di esaminare l’elenco che segue, verificare le procedure di collegamento e d’uso dell’apparecchio.

### Generali

#### L’apparecchio non riceve alimentazione.

- Verificare i collegamenti. Se questi sono corretti, controllare il fusibile.
- Se l’apparecchio viene spento e il display disattivato, non è possibile utilizzarlo mediante il telecomando.  
→ Accendere l’apparecchio.

#### L’antenna elettrica non si estende.

L’antenna elettrica non dispone di scatola a relè.

#### L’audio non viene emesso.

- Il volume è troppo basso.
- È attivata la funzione ATT o la funzione ATT del telefono (se il cavo di interfaccia di un telefono per auto è collegato al cavo ATT).
- La posizione del comando di attenuazione “FAD” non è appropriata per un sistema a 2 diffusori.

#### Non viene emesso alcun segnale acustico.

- Il segnale acustico è disattivato (pagina 14).
- Un amplificatore di potenza opzionale è collegato e l’amplificatore incorporato non viene utilizzato.

#### Il contenuto della memoria è stato cancellato.

- È stato premuto il tasto RESET.  
→ Reinserire i dati in memoria.
- Il cavo di alimentazione o la pila sono stati scollegati.
- Il cavo di alimentazione non è collegato correttamente.

#### Le stazioni memorizzate e l’ora esatta sono cancellate.

#### Si è bruciato il fusibile.

#### Quando si cambia la posizione della chiave di accensione, viene emesso un disturbo.

I cavi non sono collegati correttamente al connettore di alimentazione accessoria dell’auto.

#### Durante la riproduzione o la ricezione, viene attivato il modo di dimostrazione.

Se non viene eseguita alcuna operazione per 5 minuti quando è impostata la funzione “DEMO-ON”, viene attivato il modo di dimostrazione.

→ Impostare “DEMO-OFF” (pagina 14).

#### Il display viene disattivato/non viene visualizzato nella relativa finestra.

- L’attenuatore di luminosità è impostato su “DIM-ON” (pagina 14).
- Il display scompare tenendo premuto **OFF**.  
→ Tenere premuto **OFF** sull’apparecchio fino a visualizzare il display.
- I connettori sono sporchi (pagina 19).

#### La funzione di spegnimento automatico non è operativa.

L’apparecchio è acceso. La funzione di spegnimento automatico si attiva dopo avere spento l’apparecchio.  
→ Spegnerne l’apparecchio.

#### Il telecomando a scheda non funziona.

Accertarsi che la protezione sia stata rimossa (pagina 4).

### Riproduzione di CD

#### Non è possibile inserire un disco.

- Nell’alloggiamento è presente un altro disco.
- Il disco è stato inserito forzatamente in senso contrario o nel modo sbagliato.

#### Il disco non viene riprodotto.

- Il disco è difettoso o sporco.
- I CD-R/CD-RW non sono per l’uso audio (pagina 17).

continua alla pagina successiva →

---

**Non è possibile riprodurre file in formato MP3/WMA/AAC.**

Il disco non è compatibile con il formato e la versione MP3/WMA/AAC (pagina 18).

---

**I file MP3/WMA/AAC necessitano di un tempo maggiore prima di poter essere riprodotti.**

Per i dischi indicati di seguito, l'avvio della riproduzione necessita di un tempo maggiore.

- dischi registrati con una struttura ad albero complessa.
- dischi registrati in multisessione.
- dischi ai quali è possibile aggiungere dati.

---

**Le voci del display non scorrono.**

- Per i dischi che presentano molti caratteri, tali voci potrebbero non scorrere.
- “A.SCR.L” è impostato su “OFF”.
  - Impostare “A.SCR.L-ON” (pagina 14).
  - Tenere premuto (DSPL) (SCR.L).

---

**L'audio salta.**

- L'installazione non è corretta.
  - Installare l'apparecchio con un'angolazione inferiore a 45° in una parte stabile dell'auto.
- Il disco è difettoso o sporco.

---

**I tasti per le operazioni non funzionano.**

---

**Il disco non viene espulso.**

Premere il tasto RESET (pagina 4).

---

**Ricezione radiofonica**

---

**Non è possibile ricevere le stazioni.**

---

**L'audio è disturbato.**

- Collegare il cavo di controllo dell'antenna elettrica (blu) o il cavo di alimentazione accessoria (rosso) al cavo di alimentazione di un amplificatore di potenza dell'antenna per auto (solo se l'auto dispone di antenna FM/MW/LW incorporata sul vetro posteriore/laterale).
- Verificare il collegamento dell'antenna dell'auto.
- L'antenna dell'auto non si estende.
  - Verificare il collegamento del cavo di controllo dell'antenna elettrica.
- Verificare la frequenza.

---

**Non è possibile effettuare la sintonizzazione preselezionata.**

- Memorizzare la frequenza corretta.
- Il segnale di trasmissione è eccessivamente debole.

---

**Non è possibile effettuare la sintonizzazione automatica.**

- L'impostazione del modo di ricerca locale non è stata effettuata correttamente.
  - La sintonizzazione si arresta di frequente:
    - Impostare “LOCAL-ON” (pagina 14).
  - La sintonizzazione non si arresta in corrispondenza di una stazione:
    - Impostare “MONO-ON” (pagina 14).
- Il segnale di trasmissione è eccessivamente debole.
  - Eseguire la sintonizzazione manuale.

---

**Durante la ricezione FM, lampeggia l'indicazione “ST”.**

- Sintonizzare la frequenza in modo corretto.
- Il segnale di trasmissione è eccessivamente debole.
  - Impostare “MONO-ON” (pagina 14).

---

**Un programma FM trasmesso in stereofonia viene ricevuto in monofonia.**

L'apparecchio è impostato sul modo di ricezione monofonico.

→ Impostare “MONO-OFF” (pagina 14).

---

**RDS**

---

**Dopo alcuni secondi di ascolto, si avvia la funzione SEEK.**

La stazione non è TP oppure il segnale è debole.

→ Disattivare il modo TA (pagina 10).

---

**Non viene trasmesso alcun notiziario sul traffico.**

- Attivare il modo TA (pagina 10).
- La stazione non trasmette notiziari sul traffico pur essendo una stazione TP.
  - Sintonizzarsi su un'altra stazione.

---

**Il modo PTY visualizza “- - - - -”.**

- La stazione corrente non è una stazione RDS.
- I dati RDS non vengono ricevuti.
- La stazione non specifica il tipo di programma.

---

**Riproduzione USB**

---

**Non è possibile eseguire la riproduzione mediante un HUB USB.**

Il presente apparecchio non è in grado di riconoscere i dispositivi USB mediante un HUB USB.

---

**Non è possibile eseguire la riproduzione.**

Un dispositivo USB non funziona.

→ Ricollegarlo.

---

**Il dispositivo USB necessita di un tempo maggiore prima di poter essere riprodotto.**

Il dispositivo USB contiene file con una struttura ad albero complessa.

---

**Viene emesso un segnale acustico.**

Il dispositivo USB è stato scollegato durante la riproduzione.

→ Prima di scollegare un dispositivo USB, accertarsi di arrestare innanzitutto la riproduzione ai fini della protezione dei dati.

---

**L'audio viene trasmesso a intermittenza.**

A velocità di trasmissione elevate o superiori a 320 kbps, è possibile che l'audio venga trasmesso a intermittenza.

---

## Messaggi e indicazioni di errore

---

### CHECKING

È in corso il controllo del collegamento a un dispositivo USB.

→ Attendere il termine del controllo.

---

### ERROR

- Il disco è sporco o è stato inserito in senso contrario.  
→ Pulire il disco o inserirlo correttamente.
  - È stato inserito un disco vuoto.
  - Non è possibile riprodurre il disco a causa di un problema.  
→ Inserire un altro disco.
  - Il dispositivo USB non è stato riconosciuto automaticamente.  
→ Ricollegarlo.
  - Premere ▲ per estrarre il disco.
- 

### FAILURE

I collegamenti di diffusori/amplificatori non sono corretti.

→ Consultare la guida all'installazione e i collegamenti del presente modello per verificare i collegamenti.

---

### HUB NO SUPRT

Il presente apparecchio non supporta HUB USB.

---

### L. SEEK +/-

Il modo di ricerca locale è attivato durante la sintonizzazione automatica.

---

### NO AF

Non esiste alcuna frequenza alternativa per la stazione corrente.

→ Premere (SEEK) +/- mentre il nome del servizio programmi lampeggia. L'apparecchio avvia la ricerca di un'altra frequenza con gli stessi dati PI (identificativo programma) (viene visualizzato "PI SEEK").

---

### NO DEV (Nessun dispositivo)

È stato selezionato (SOURCE) senza che fosse collegato un dispositivo USB. Durante la riproduzione sono stati scollegati un dispositivo o un cavo USB.

→ Accertarsi di collegare un dispositivo e un cavo USB.

---

### NO INFO

Nel file MP3/WMA/AAC non sono presenti informazioni di testo.

---

### NO MUSIC

Il disco/dispositivo USB non contiene file musicali.

→ Inserire un CD musicale nell'apparecchio.

→ Collegare un dispositivo USB contenente file musicali.

---

### NO NAME

Il brano non contiene il titolo di un disco/album/brano.

---

### NO TP

L'apparecchio continua la ricerca di stazioni TP disponibili.

---

### NO TRACK

La voce selezionata nel dispositivo USB non contiene alcun album/brano.

---

---

### OFFSET

Potrebbe essersi verificato un problema interno.

→ Verificare i collegamenti. Se l'indicazione di errore rimane visualizzata, rivolgersi al più vicino rivenditore Sony.

---

### OVERLOAD

Il dispositivo USB è sovraccaricato.

→ Scollegare il dispositivo USB, quindi cambiare sorgente premendo (SOURCE).

→ Indica che il dispositivo USB presenta problemi di funzionamento oppure che è stato collegato un dispositivo non supportato.

---

### READ

È in corso la lettura di tutte le informazioni relative ai brani e agli album del disco/dispositivo USB.

→ Una volta terminata l'operazione, la riproduzione viene avviata automaticamente. Potrebbe essere necessario attendere alcuni minuti, a seconda della struttura del disco/dispositivo USB.

---

### RESET

L'unità CD non funziona a causa di un problema.

→ Premere il tasto RESET (pagina 4).

---

### USB NO SUPRT (USB non supportato)

Il dispositivo USB collegato non è supportato.

→ Collegare un dispositivo USB di memorizzazione di massa (pagina 17).

---

“LLLL” “oooo” “rrrr”

Mentre si procede rapidamente in avanti/all'indietro, sono stati raggiunti l'inizio o la fine del disco e non è possibile andare oltre.

---

“\_”

L'apparecchio non supporta la visualizzazione di un determinato carattere.

---

Se le soluzioni riportate non risolvono il problema, rivolgersi al più vicino rivenditore Sony.

Se l'apparecchio viene portato in un centro di assistenza a causa di un problema relativo alla riproduzione di un CD, assicurarsi di portare il disco utilizzato al momento in cui si è verificato il problema.

### Sito di assistenza

In caso di domande o per informazioni aggiornate sul supporto fornito per il presente prodotto, visitare il sito Web al seguente indirizzo: <http://support.sony-europe.com>

Zie voor het monteren en aansluiten van het apparaat de bijgeleverde handleiding "Installatie en aansluitingen".

## CLASS 1 LASER PRODUCT

Dit label bevindt zich aan de onderkant van het apparaat.

De fabrikant van dit product is Sony Corporation, 1-7-1 Konan, Minato-ku, Tokio, Japan.

De geautoriseerde vertegenwoordiger voor EMC en productveiligheid is Sony Deutschland GmbH, Hedelfinger Strasse 61, 70327 Stuttgart, Duitsland. Voor zaken met betrekking tot onderhoud of garantie kunt u contact opnemen met de adressen die worden vermeld in de afzonderlijke onderhouds-of garantiedocumenten.



### **Verwijdering van oude elektrische en elektronische apparaten (Toepasbaar in de Europese Unie en andere Europese landen met gescheiden ophaalsystemen)**

Het symbool op het product of op de verpakking wijst erop dat dit product niet als huishoudelijk afval mag worden behandeld. Het moet echter naar een plaats worden gebracht waar elektrische en elektronische apparatuur wordt gerecycled. Als u ervoor zorgt dat dit product op de correcte manier wordt verwijderd, voorkomt u voor mens en milieu negatieve gevolgen die zich zouden kunnen voordoen in geval van verkeerde afvalbehandeling. De recycling van materialen draagt bij tot het vrijwaren van natuurlijke bronnen. Voor meer details in verband met het recyclen van dit product, neemt u contact op met de gemeentelijke instanties, het bedrijf of de dienst belast met de verwijdering van huishoudafval of de winkel waar u het product hebt gekocht.

Accessoire waarop dit van toepassing is:  
Afstandsbediening



### **Verwijdering van oude batterijen (in de Europese Unie en andere Europese landen met afzonderlijke inzamelingsystemen)**

Dit symbool op de batterij of verpakking wijst erop dat de meegeleverde batterij van dit product niet als huishoudelijk afval behandeld mag worden. Door deze batterijen op juiste wijze af te voeren, voorkomt u voor mens en milieu negatieve gevolgen die zich zouden kunnen voordoen in geval van verkeerde afvalbehandeling. Het recyclen van materialen draagt bij tot het vrijwaren van natuurlijke bronnen. In het geval dat de producten om redenen van veiligheid, prestaties dan wel in verband met data-integriteit een permanente verbinding met batterij vereisen, dient deze batterij enkel door gekwalificeerd servicepersoneel vervangen te worden. Om ervoor te zorgen dat de batterij op een juiste wijze zal worden behandeld, dient het product aan het eind van zijn levenscyclus overhandigd te worden aan het desbetreffende inzamelingspunt voor de recyclage van elektro-, en elektronisch-materiaal. Voor alle andere batterijen verwijzen we u naar het gedeelte hoe de batterij veilig uit het product te verwijderen. Overhandig de batterij bij het desbetreffende inzamelingspunt voor de recyclage van batterijen. Voor meer details in verband met het recyclen van dit product of batterij, neemt u contact op met de gemeentelijke instanties, het bedrijf of de dienst belast met de verwijdering van huishoudafval of de winkel waar u het product hebt gekocht.

"ATRAC", "ATRAC AD", SonicStage en de bijbehorende logo's zijn handelsmerken van Sony Corporation.

"WALKMAN" en het "WALKMAN"-logo zijn gedeponeerde handelsmerken van Sony Corporation.



Microsoft, Windows Media en het Windows-logo zijn geregistreerde handelsmerken van Microsoft Corporation in de VS en/of andere landen.

### **Waarschuwing als het contactslot van de auto geen ACC-positie heeft**

Zorg ervoor dat u de functie voor automatisch uitschakelen instelt (pagina 14).

Hiermee wordt het apparaat na de ingestelde tijdsduur automatisch volledig uitgeschakeld nadat u het apparaat hebt uitgeschakeld. Zo voorkomt u dat de accu leegraakt.

Als u de functie voor automatisch uitschakelen niet instelt, houdt u **(OFF)** ingedrukt totdat het scherm verdwijnt wanneer u het contactslot op uit zet.



Welkom! .....	4
---------------	---

## Aan de slag

---

Het apparaat opnieuw instellen .....	4
De kaartafstandsbediening voorbereiden .....	4
De klok instellen .....	4
Het voorpaneel verwijderen .....	5
Het voorpaneel bevestigen .....	5

## Bedieningselementen en algemene handelingen

---

Hoofdeenheid .....	6
Kaartafstandsbediening RM-X151 .....	6
Zoeken naar een track — Quick-BrowZer .....	8

## CD

---

Schermitems .....	9
Herhaaldelijk en willekeurig afspelen .....	9

## Radio

---

Zenders opslaan en ontvangen .....	9
Automatisch opslaan — BTM .....	9
Handmatig opslaan .....	9
De opgeslagen zenders ontvangen .....	9
Automatisch afstemmen .....	10
RDS .....	10
Overzicht .....	10
AF en TA instellen .....	10
PTY selecteren .....	11
CT instellen .....	11

## USB-apparaten

---

USB-apparaat afspelen .....	12
Schermitems .....	12
Luisteren naar muziek op een audioapparaat voor massaopslag .....	12
Luisteren naar muziek op een "Walkman" (ATRAC AD-apparaat) .....	12

## Overige functies

---

De geluidinstellingen wijzigen .....	13
De geluidskenmerken aanpassen — BAL/FAD/SUB .....	13
De equalizercurve aanpassen — EQ3 .....	13
Instelitems aanpassen — SET .....	14
Optionele apparaten gebruiken .....	15
Randapparatuur voor audio .....	15
Bedieningssatelliet RM-X4S .....	15

## Aanvullende informatie

---







Voorzorgsmaatregelen .....	16
Opmerkingen over discs .....	16
Informatie over USB-apparaten .....	17
Afspeelvolgorde van MP3-/WMA-/AAC- bestanden (CD-R/RW of apparaat voor massaopslag) .....	17
Informatie over MP3-bestanden .....	18
Informatie over WMA-bestanden .....	18
Informatie over AAC-bestanden .....	18
Informatie over ATRAC-bestanden .....	18
Onderhoud .....	18
Het apparaat verwijderen .....	19
Technische gegevens .....	20
Problemen oplossen .....	21
Foutmeldingen/berichten .....	22

## Welkom!

Dank u voor de aankoop van deze Sony Compact Disc Player. U kunt tijdens het rijden genieten van de volgende functies.

### • CD's afspelen

U kunt CD-DA's (ook met CD TEXT) en CD-R's/CD-RW's (MP3-/WMA-/AAC-bestanden (pagina 18)) afspelen.

Soorten discs	Label op de disc	
CD-DA		
MP3 WMA AAC		
		

### • Radio-ontvangst

- U kunt maximaal 6 zenders per band opslaan (FM1, FM2, FM3, MW en LW).
- **BTM** (geheugen voor beste afstemming): met het apparaat worden zenders met sterke signalen geselecteerd en opgeslagen.

### • RDS-diensten

U kunt FM-zenders met RDS (radiogegevenssysteem) gebruiken.

### • Zoekfunctie

**Quick-BrowZer:** U kunt snel en gemakkelijk zoeken naar een track op een CD of op een USB-apparaat dat is aangesloten op dit apparaat (pagina 8).

### • Geluids aanpassing

- **EQ3 stage2:** U kunt kiezen uit 7 ingestelde equalizercurves.
- **Digital Music Plus (DM+):** Verbetert digitaal gecomprimeerd geluid, zoals MP3.

### • Optionele apparaten bedienen

**USB-apparaat:** Een USB-apparaat voor massaopslag of een "Walkman" (ATRAC AD-apparaat) kan worden aangesloten op de voorste USB-aansluiting. Zie Informatie over USB-apparaten (pagina 17) of ga naar de ondersteuningssite van Sony (pagina 23) voor meer informatie over apparaten die kunnen worden gebruikt.

### • Randapparatuur aansluiten

Op de AUX-ingang aan de voorkant van het apparaat kunt u draagbare audioapparatuur aansluiten.

## Aan de slag

### Het apparaat opnieuw instellen

Voordat u het apparaat voor het eerst gebruikt of na het vervangen van de accu of het wijzigen van de aansluitingen, moet u het apparaat opnieuw instellen.

Maak het voorpaneel los en druk met een puntig voorwerp, zoals een balpen, op de RESET toets.

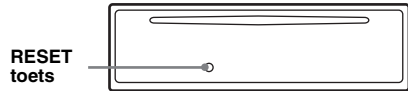

#### Opmerking

Als u op de RESET toets drukt, worden de klokinstelling en bepaalde opgeslagen gegevens gewist.

### De kaartafstandsbediening voorbereiden

Voordat u de kaartafstandsbediening voor het eerst gebruikt, moet u het isolatievel verwijderen.

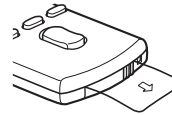

#### Tip

Zie "De lithiumbatterij van de kaartafstandsbediening vervangen" op pagina 18 voor meer informatie over het vervangen van de batterij.

### De klok instellen

De digitale klok werkt met het 24-uurs systeem.

#### 1 Houd de selectietoets ingedrukt.

Het installatievenster wordt weergegeven.

#### 2 Druk herhaaldelijk op de selectietoets tot "CLOCK-ADJ" wordt weergegeven.

#### 3 Druk op (SEEK) +.

De aanduiding voor het uur begint te knipperen.

#### 4 Draai de regelknop om de uren en minuten in te stellen.

Als u de digitale aanduiding wilt verplaatsen, drukt u op (SEEK) -/+.

## 5 Druk op de selectietoets.

Het instellen is voltooid en de klok begint te lopen.

Als u de klok wilt weergeven, drukt u op **(DSPL)**. Druk nogmaals op **(DSPL)** om terug te keren naar het vorige scherm.

### Tip

*U kunt de klok automatisch instellen met de RDS-functie (pagina 11).*

## Het voorpaneel verwijderen

U kunt het voorpaneel van het apparaat verwijderen om diefstal te voorkomen.

### Waarschuwingstoon

Wanneer u het contact in de stand OFF zet zonder het voorpaneel te verwijderen, hoort u gedurende enkele seconden de waarschuwingstoon.

U hoort de waarschuwingstoon alleen als de ingebouwde versterker wordt gebruikt.

### 1 Druk op **(OFF)**.

Het apparaat wordt uitgeschakeld.

### 2 Druk op en trek het voorpaneel naar u toe.

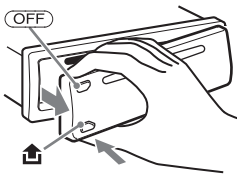

### Opmerkingen

- Laat het voorpaneel niet vallen en druk niet te hard op het voorpaneel en het scherm.
- Stel het voorpaneel niet bloot aan hitte/hoge temperaturen of vocht. Laat het voorpaneel niet achter in een geparkeerde auto of op het dashboard/de hoedenplank.
- Verwijder het voorpaneel niet terwijl het USB-apparaat wordt afgespeeld, anders kunnen de USB-gegevens worden beschadigd.

## Het voorpaneel bevestigen

Plaats deel **(A)** van het voorpaneel op deel **(B)** van het apparaat, zoals wordt weergegeven, en druk de linkerzijde vast tot deze klikt.

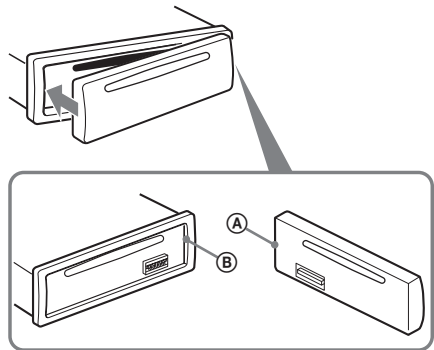

### Opmerking

*Plaats niets op de binnenkant van het voorpaneel.*

## Hoofdeenheid

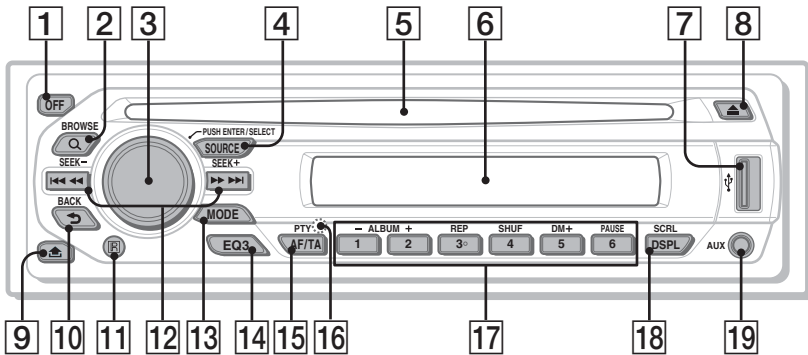

## Kaartafstandsbediening RM-X151

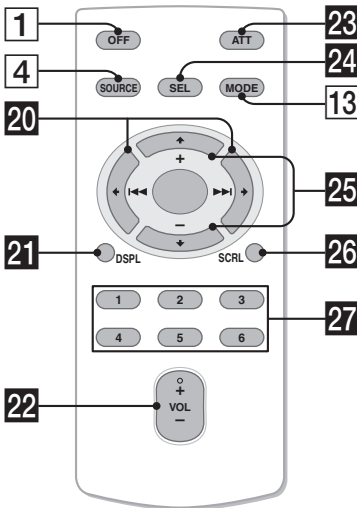

In dit gedeelte vindt u informatie over de locatie van bedieningselementen en instructies voor algemene handelingen. Bekijk de betreffende pagina's voor meer informatie. Zie "USB-apparaten" op pagina 12 voor de bediening van het USB-apparaat. De overeenkomstige toetsen op de kaartafstandsbediening bedienen dezelfde functies als die op het apparaat.

### 1 OFF toets

Uitschakelen; de bron stoppen.

2 **Q (BROWSE) toets** pagina 8  
De Quick-BrowZer-stand openen.

3 **Regelknop/selectietoets** pagina 8, 13  
Volume aanpassen/zoekcategorie selecteren (draaien); instellingen selecteren (indrukken en draaien).

### 4 SOURCE toets

Inschakelen; de bron wijzigen (radio/CD/USB/AUX).

### 5 Discsleuf

Plaats de disc (met het label omhoog) en het afspelen begint.

### 6 Scherm

7 **USB-aansluiting** pagina 12  
Kan worden aangesloten op het USB-apparaat.

### 8 ▲ (uitwerpen) toets

De disc uitwerpen.

9 **🔌 (voorpaneel loslaten) toets** pagina 5

10 **↶ (BACK) toets** pagina 8  
Terugkeren naar het vorige scherm.

11 **Ontvanger voor de kaartafstandsbediening**

### 12 SEEK +/- toetsen

#### CD/USB:

Tracks overslaan (indrukken); tracks blijven overslaan (indrukken, vervolgens binnen 1 seconde nogmaals indrukken en vasthouden); een track snel terug-/vooruitspoelen (ingedrukt houden).

### Radio:

Automatisch afstemmen op zenders (indrukken); handmatig zoeken naar zenders (ingedrukt houden).

- 13** **MODE toets** pagina 9  
De radioband selecteren (FM/MW/LW); de weergavestand voor ATRAC Audio Device selecteren.
- 14** **EQ3 (equalizer) toets** pagina 13  
Een equalizertype selecteren (XPLOD, VOCAL, EDGE, CRUISE, SPACE, GRAVITY, CUSTOM of OFF).
- 15** **AF (alternatieve frequenties)/TA (verkeersinformatie)/PTY (programmatype) toets** pagina 10, 11  
AF en TA instellen (indrukken); PTY selecteren (ingedrukt houden) in RDS.
- 16** **RESET toets** (bevindt zich achter het voorpaneel) pagina 4
- 17** **Cijfertoetsen**  
**CD/USB:**  
**1/2: ALBUM -/+**  
Albums overslaan (indrukken); albums blijven overslaan (ingedrukt houden).  
**3: REP** pagina 9  
**4: SHUF** pagina 9  
**5: DM+** pagina 4  
Als u de DM+-functie wilt activeren, stelt u "DM+-ON" in. Stel "DM+-OFF" in om de functie te annuleren.  
**6: PAUSE**  
Afspelen onderbreken. Druk nogmaals op de toets om te annuleren.
- Radio:**  
De opgeslagen zenders ontvangen (indrukken); zenders opslaan (ingedrukt houden).
- 18** **DSPL (scherm)/SCRL (rollen) toets** pagina 9  
Schermitems wijzigen (indrukken); het schermitem rollen (ingedrukt houden).
- 19** **AUX-ingang** pagina 15  
Een draagbaar audioapparaat aansluiten.

De volgende toetsen op de kaartafstandsbediening verschillen van de toetsen op het apparaat of hebben andere functies dan de toetsen op het apparaat. Verwijder het beschermende laagje vóór gebruik (pagina 4).

- 20** **← (|<<)/→ (|>>) toetsen**  
CD/radio/USB bedienen, dezelfde functie als **(SEEK) -/+** op het apparaat.  
Instellingen, geluidsinstellingen, enzovoort kunnen worden geregeld met **← →**.
- 21** **DSPL (scherm) toets**  
De schermitems wijzigen.
- 22** **VOL (volume) +/- toets**  
Het volume aanpassen.
- 23** **ATT (dempen) toets**  
Het geluid dempen. Druk nogmaals op de toets om te annuleren.
- 24** **SEL (selecteren) toets**  
Heeft dezelfde functie als de selectietoets op het apparaat.  
In de Quick-BrowZer-stand is **(SEL)** (selecteren) niet beschikbaar.
- 25** **↑ (+)/↓ (-) toetsen**  
CD/USB bedienen, dezelfde functie als **1/2** (ALBUM -/+ ) op het apparaat.  
Instellingen, geluidsinstellingen, enzovoort kunnen worden geregeld met **↑ ↓**.
- 26** **SCRL (rollen) toets**  
Het schermitem rollen.
- 27** **Cijfertoetsen**  
De opgeslagen zenders ontvangen (indrukken); zenders opslaan (ingedrukt houden).

### Opmerkingen

- Wanneer u een disc uitwerpt/plaatst, moet u ervoor zorgen dat USB-apparaten zijn losgekoppeld om schade aan de disc te voorkomen.
- Als het apparaat wordt uitgeschakeld en het scherm verdwijnt, kan het apparaat niet worden bediend met de kaartafstandsbediening, tenzij op **(SOURCE)** op het apparaat wordt gedrukt of er een disc wordt geplaatst om het apparaat eerst te activeren.

### Informatie over de USB-afdeklug

Wanneer u de USB-aansluiting **(Z)** niet gebruikt, moet u de bijgeleverde USB-afdeklug gebruiken om te voorkomen dat stof of vuil in de aansluiting terechtkomt.  
Houd de USB-afdeklug buiten het bereik van kinderen om te voorkomen dat deze per ongeluk wordt ingeslikt.

## Zoeken naar een track — Quick-BrowZer

U kunt gemakkelijk op categorie zoeken naar een track op een CD of USB-apparaat ("Walkman"/ apparaat voor massaopslag).

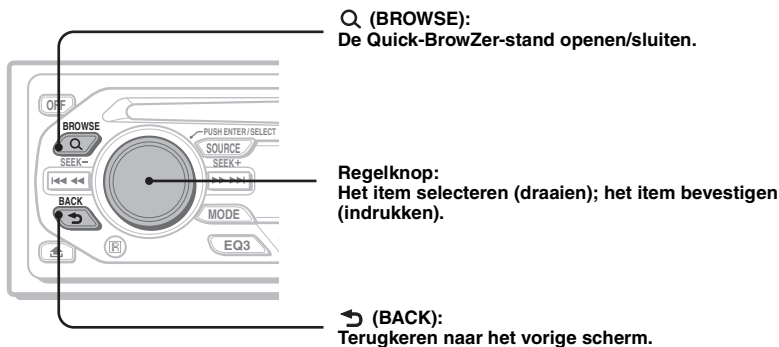

### 1 Druk op Q (BROWSE).

De Quick-BrowZer-stand op de apparaat wordt geactiveerd en er wordt een lijst met zoekcategorieën weergegeven.

De schermitems verschillen, afhankelijk van het type apparaat of disc.



### 2 Draai de regelknop om het gewenste zoekcategorie te selecteren en druk op de regelknop om te bevestigen.

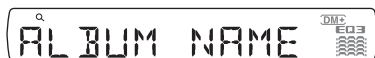

### 3 Herhaal stap 2 tot de gewenste track wordt geselecteerd.

Het afspelen wordt gestart.

## Terugkeren naar het vorige scherm

Druk op ↶ (BACK).

## De Quick-BrowZer-stand sluiten

Druk op Q (BROWSE).

### Opmerkingen

- Wanneer u de Quick-BrowZer-stand activeert, wordt de instelling voor herhaaldelijk/willekeurig afspelen geannuleerd.
- Afhankelijk van het USB-apparaat worden de schermitems wellicht niet correct weergegeven.
- Afhankelijk van het USB-apparaat wordt er wellicht geen geluid uitgevoerd terwijl de Quick-BrowZer-stand is geactiveerd.

## Schermitems

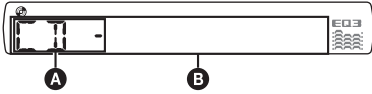

- A** Bron  
**B** Tracknummer/verstreken speelduur, disc-/artiestennaam, albumnummer\*, albumnaam, tracknaam, tekstinformatie, klok

\* Het albumnummer wordt alleen weergegeven als het album wordt gewijzigd.

Als u schermitems **B** wilt wijzigen, drukt u op **(DSPL)**.

### Tip

De weergegeven items zijn afhankelijk van het discstype, de opname-indeling en de instellingen. Zie pagina 18 voor meer informatie over MP3/WMA/AAC.

## Herhaaldelijk en willekeurig afspelen

- 1** Druk tijdens het afspelen herhaaldelijk op **(3)** (REP) of **(4)** (SHUF) tot de gewenste instelling wordt weergegeven.

Selecteer	Actie
<b>↶ TRACK</b>	Track herhaaldelijk afspelen.
<b>↶ ALBUM*</b>	Album herhaaldelijk afspelen.
<b>SHUF ALBUM*</b>	Album in willekeurige volgorde afspelen.
<b>SHUF DISC</b>	Disc in willekeurige volgorde afspelen.

\* Bij het afspelen van een MP3-/WMA-/AAC-bestand.

Als u wilt terugkeren naar de normale weergavestand, selecteert u "**↶ OFF**" of "**SHUF OFF**".

## Zenders opslaan en ontvangen

### Let op

Als u afstemt op zenders tijdens het rijden, moet u de BTM-functie (geheugen voor beste afstemming) gebruiken om ongelukken te vermijden.

### Automatisch opslaan — BTM

- 1 Druk herhaaldelijk op **(SOURCE)** tot "TUNER" wordt weergegeven.**  
Druk herhaaldelijk op **(MODE)** om de band te wijzigen. U kunt FM1, FM2, FM3, MW of LW selecteren.
- 2 Houd de selectietoets ingedrukt.**  
Het installatievenster wordt weergegeven.
- 3 Druk herhaaldelijk op de selectietoets tot "BTM" wordt weergegeven.**
- 4 Druk op **(SEEK)** +.**  
Het apparaat slaat de zenders in de volgorde van frequentie op onder de cijfertoetsen. Er klinkt een pieptoon wanneer de instelling is opgeslagen.

### Handmatig opslaan

- 1 Als u de zender ontvangt die u wilt opslaan, houdt u een cijfertoets **(1)** tot en met **(6)** ingedrukt tot "MEM" wordt weergegeven.**

### Opmerking

Als u een andere zender opslaat onder dezelfde cijfertoets, wordt de eerder opgeslagen zender vervangen.

### Tip

Als een RDS-zender wordt opgeslagen, wordt de AF-/TA-instelling ook opgeslagen (pagina 10).

### De opgeslagen zenders ontvangen

- 1 Selecteer de band en druk vervolgens op een cijfertoets **(1)** tot en met **(6)**.**

## Automatisch afstemmen

### 1 Selecteer de band en druk op **(SEEK)** $-/+$ om de zender te zoeken.

Het zoeken stopt zodra een zender wordt ontvangen. Herhaal deze procedure tot de gewenste zender wordt ontvangen.

#### Tip

Als u de frequentie kent van de zender die u wilt beluisteren, houdt u **(SEEK)**  $-/+$  ingedrukt tot de frequentie ongeveer is bereikt en drukt u vervolgens herhaaldelijk op **(SEEK)**  $-/+$  om nauwkeurig af te stemmen op de gewenste frequentie (handmatig afstemmen).

## RDS

### Overzicht

FM-zenders met de RDS-dienst (radiogegevenssysteem) sturen onhoorbare digitale informatie mee met het gewone radioprogrammasignaal.

### Schermitems

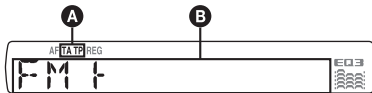

#### A TA/TP\*1

B Radioband, functie, frequentie\*2 (programservicenaam), voorinstelnummer, klok, RDS-gegevens

\*1 "TA" knippert tijdens de verkeersinformatie. "TP" gaat branden als dergelijke zenders worden ontvangen.

\*2 Als u de RDS-zender ontvangt, wordt " \* " links van de frequentieaanduiding weergegeven.

Als u schermitem B wilt wijzigen, drukt u op **(DSPL)**.

### RDS-diensten

Dit apparaat biedt automatisch RDS-diensten op de volgende manier:

#### AF (alternatieve frequenties)

Hiermee wordt de zender met het sterkste signaal in een netwerk geselecteerd en wordt opnieuw op deze zender afgestemd. Als u deze functie gebruikt, kunt u onafgebroken naar hetzelfde programma luisteren tijdens een lange rit zonder dat u steeds handmatig op dezelfde zender hoeft af te stemmen.

TA (verkeersinformatie)/

TP (verkeersprogramma)

Hiermee ontvangt u de huidige verkeersinformatie/-programma's. De huidige bron wordt onderbroken door eventuele verkeersinformatie/-programma's.

PTY (programmatypen)

Hiermee geeft u het ontvangen programmatype weer. Hiermee zoekt u ook naar het geselecteerde programmatype.

CT (kloktijd)

Met de CT-gegevens van de RDS-uitzending wordt de klok ingesteld.

#### Opmerkingen

- In bepaalde landen/regio's zijn wellicht niet alle RDS-functies beschikbaar.
- RDS functioneert wellicht niet als het ontvangstsignaal zwak is of als de zender waarop u hebt afgestemd, geen RDS-gegevens verzendt.

## AF en TA instellen

### 1 Druk herhaaldelijk op **(AF/TA)** tot de gewenste instelling wordt weergegeven.

Selecteer	Actie
AF-ON	AF inschakelen en TA uitschakelen.
TA-ON	TA inschakelen en AF uitschakelen.
AF, TA-ON	AF en TA inschakelen.
AF, TA-OFF	AF en TA uitschakelen.

### RDS-zenders met de AF- en TA-instelling opslaan

U kunt RDS-zenders vooraf instellen met de AF-/TA-instelling. Als u de BTM-functie gebruikt, worden alleen RDS-zenders met dezelfde AF-/TA-instelling opgeslagen. Als u handmatig vooraf instelt, kunt u zowel RDS- als niet-RDS-zenders instellen met elk hun AF-/TA-instelling.

1 Stel AF/TA in en sla de zender vervolgens met BTM of handmatig op.

### Noodberichten ontvangen

Als AF of TA is ingeschakeld, wordt de geselecteerde bron automatisch onderbroken door de noodberichten.

#### Tip

Als u het volume aanpast tijdens een verkeersbericht, wordt dat volume opgeslagen in het geheugen voor volgende verkeersberichten, onafhankelijk van het normale volume.



## Een regionaal programma beluisteren — REG

Als de AF-functie is ingeschakeld: met de fabrieksinstelling van het apparaat wordt ontvangst tot een bepaalde regio beperkt, zodat er niet automatisch wordt overgeschakeld naar een andere regionale zender met een sterkere frequentie.

Wanneer u het ontvangstgebied van het regionale programma verlaat, stelt u tijdens FM-ontvangst "REG-OFF" in bij de instellingen (pagina 14).

### Opmerking

*Deze functie werkt niet in het Verenigd Koninkrijk en bepaalde andere gebieden.*

## Local Link-functie (alleen voor het Verenigd Koninkrijk)

Met deze functie kunt u andere lokale zenders in het gebied selecteren, ook als deze niet zijn opgeslagen onder de cijfertoetsen.

- 1 Druk tijdens FM-ontvangst op een cijfertoets (1 tot en met 6) waaronder een lokale zender is opgeslagen.
- 2 Druk binnen 5 seconden nogmaals op de cijfertoets van de lokale zender. Herhaal dit tot de lokale zender wordt ontvangen.

---

## PTY selecteren

- 1 Houd (AF/TA) (PTY) ingedrukt tijdens FM-ontvangst.



De naam van het huidige programmatype verschijnt als de zender PTY-gegevens uitzendt.

- 2 Druk herhaaldelijk op (AF/TA) (PTY) tot het gewenste programmatype verschijnt.
- 3 Druk op (SEEK) +/-.  
Het apparaat begint te zoeken naar een zender die het geselecteerde programmatype uitzendt.

## Programmatypen

---

**NEWS** (Nieuws), **AFFAIRS** (Actualiteiten), **INFO** (Informatie), **SPORT** (Sport), **EDUCATE** (Educatieve programma's), **DRAMA** (Toneel), **CULTURE** (Cultuur), **SCIENCE** (Wetenschap), **VARIED** (Diversen), **POP M** (Populaire muziek), **ROCK M** (Rockmuziek), **EASY M** (Easy Listening), **LIGHT M** (Licht klassiek), **CLASSICS** (Klassiek), **OTHER M** (Ander type muziek), **WEATHER** (Weerberichten), **FINANCE** (Financiën), **CHILDREN** (Kinderprogramma's), **SOCIAL A** (Sociale zaken), **RELIGION** (Religie), **PHONE IN** (Phone In), **TRAVEL** (Reizen), **LEISURE** (Ontspanning), **JAZZ** (Jazz-muziek), **COUNTRY** (Country-muziek), **NATION M** (Nationale muziek), **OLDIES** (Oldies), **FOLK M** (Folk-muziek), **DOCUMENT** (Documentaires)

---

### Opmerking

*U kunt deze functie niet gebruiken in bepaalde landen/ regio's waar geen PTY-gegevens beschikbaar zijn.*

---

## CT instellen

- 1 Stel "CT-ON" in bij de instellingen (pagina 14).

### Opmerkingen

- Het is mogelijk dat de CT-functie niet werkt, ook al wordt er wel een RDS-zender ontvangen.
- Er kan een verschil zijn tussen de tijd van de CT-functie en de werkelijke tijd.

## USB-apparaten

### USB-apparaat afspelen

#### 1 Sluit het USB-apparaat aan op de USB-aansluiting.

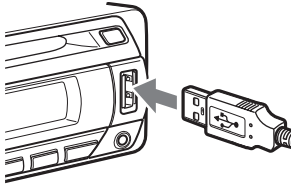

Het afspelen wordt gestart.

Als er al een USB-apparaat is aangesloten, kunt u het afspelen starten door herhaaldelijk op **(SOURCE)** te drukken tot "USB" wordt weergegeven.

Druk op **(OFF)** om het afspelen te stoppen.

#### Opmerkingen

- Voordat u een USB-apparaat verwijdert, moet u eerst het afspelen stoppen. Als u het USB-apparaat verwijdert terwijl het wordt afgespeeld, kunnen de gegevens op het USB-apparaat worden beschadigd.
- Gebruik geen USB-apparaten die zo groot of zwaar zijn dat ze kunnen vallen als ze worden blootgesteld aan trillingen of een losse aansluiting kunnen veroorzaken.
- Verwijder het voorpaneel niet terwijl het USB-apparaat wordt afgespeeld, anders kunnen de USB-gegevens worden beschadigd.

### Schermitems

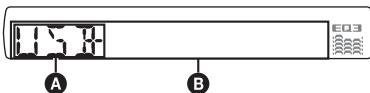

- A** ATRAC AD-apparaat: AAD  
Apparaat voor massaopslag: USB
- B** Track-/album-/artiesten-/afspeellijst-/genrenummer, track-/album-/artiesten-/afspeellijst-/genrenaam, verstreken speelduur, klok

Als u de displayitems **B** wilt wijzigen, drukt u op **(DSPL)**.

#### Tip

De weergegeven items zijn afhankelijk van de opname-indeling en de instellingen. Zie pagina 18 voor meer informatie over MP3/WMA/AAC/ATRAC.

#### Opmerking

Wat wordt weergegeven, is afhankelijk van het USB-apparaat voor massaopslag en het ATRAC AD-apparaat.

### Luisteren naar muziek op een audioapparaat voor massaopslag

#### Herhaaldelijk en willekeurig afspelen

1 Druk tijdens het afspelen herhaaldelijk op **(3)** (REP) of **(4)** (SHUF) tot de gewenste instelling wordt weergegeven.

Selecteer	Actie
<b>TRACK</b>	Track herhaaldelijk afspelen.
<b>ALBUM</b>	Album herhaaldelijk afspelen.
<b>SHUF ALBUM</b>	Album in willekeurige volgorde afspelen.
<b>SHUF DEVICE</b>	Apparaat in willekeurige volgorde afspelen.

Als u wilt terugkeren naar de normale weergavestand, selecteert u **(OFF)** of "SHUF OFF".

### Luisteren naar muziek op een "Walkman" (ATRAC AD-apparaat)

1 Druk tijdens het afspelen herhaaldelijk op **(MODE)** tot de gewenste instelling wordt weergegeven.

Het item wordt als volgt gewijzigd:

**ALBUM → TRACK → GENRE → PLAYLIST → ARTIST**

## Herhaaldelijk en willekeurig afspelen

- 1 Druk tijdens het afspelen herhaaldelijk op **3** (REP) of **4** (SHUF) tot de gewenste instelling wordt weergegeven.

Selecteer	Actie
<b>TRACK</b>	Track herhaaldelijk afspelen.
<b>ALBUM</b>	Album herhaaldelijk afspelen.
<b>ARTIST</b>	Artiest herhaaldelijk afspelen.
<b>PLAYLIST</b>	Afspeellijst herhaaldelijk afspelen.
<b>GENRE</b>	Genre herhaaldelijk afspelen.
<b>SHUF ALBUM</b>	Album in willekeurige volgorde afspelen.
<b>SHUF ARTIST</b>	Artiest in willekeurige volgorde afspelen.
<b>SHUF PLAYLIST</b>	Afspeellijst in willekeurige volgorde afspelen.
<b>SHUF GENRE</b>	Genre in willekeurige volgorde afspelen.
<b>SHUF DEVICE</b>	Apparaat in willekeurige volgorde afspelen.

Als u wilt terugkeren naar de normale weergavestand, selecteert u "**OFF**" of "**SHUF OFF**".

## Overige functies

### De geluidinstellingen wijzigen

#### De geluidskenmerken aanpassen — BAL/FAD/SUB

U kunt de balans, de fader en het subwoofervolume regelen.

- 1 Druk herhaaldelijk op de selectietoets tot "**BAL**", "**FAD**" of "**SUB**" wordt weergegeven.

Het item wordt als volgt gewijzigd:

**LOW**\*1 → **MID**\*1 → **HI**\*1 →  
**BAL** (links-rechts) → **FAD** (voor-achter) →  
**SUB** (subwoofervolume)\*2 → **AUX**\*3

\*1 Als EQ3 is ingeschakeld (pagina 13).

\*2 Als de audio-uitvoer is ingesteld op "**SUB**" (pagina 14).

"**ATT**" wordt weergegeven bij de laagste instelling en u kunt deze instelling maximaal 21 stappen aanpassen.

\*3 Als **AUX**-bron is ingeschakeld (pagina 15).

- 2 Draai de regelknop om het geselecteerde item aan te passen.

Na 3 seconden is het instellen voltooid en keert het scherm terug naar de normale weergave-/ontvangststand.

#### De equalizercurve aanpassen — EQ3

Met "**CUSTOM**" bij EQ3 kunt u zelf equalizerinstellingen opgeven.

- 1 Selecteer een bron en druk herhaaldelijk op **EQ3** om "**CUSTOM**" te selecteren.
- 2 Druk herhaaldelijk op de selectietoets tot "**LOW**", "**MID**" of "**HI**" wordt weergegeven.

vervolg op volgende pagina →

### 3 Draai de regelknop om het geselecteerde item aan te passen.

Het volume kan worden aangepast in stappen van 1 dB, van -10 dB tot +10 dB.

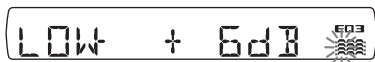

Herhaal stap 2 en 3 om de equalizercurve aan te passen.

Als u de fabrieksinstelling voor de equalizercurve wilt herstellen, houdt u de selectietoets ingedrukt voordat het instellen is voltooid.

Na 3 seconden is het instellen voltooid en keert het scherm terug naar de normale weergave-/ontvangststand.

#### Tip

Andere equalizertypen kunnen ook worden aangepast.

## Instelitems aanpassen — SET

### 1 Houd de selectietoets ingedrukt.

Het installatievenster wordt weergegeven.

### 2 Druk herhaaldelijk op de selectietoets tot het gewenste item wordt weergegeven.

### 3 Draai de regelknop om de instelling (bijvoorbeeld "ON" of "OFF") te selecteren.

### 4 Houd de selectietoets ingedrukt.

Het instellen is voltooid en het scherm keert terug naar de normale weergave-/ontvangststand.

#### Opmerking

De weergegeven items zijn afhankelijk van de bron en de instelling.

De volgende items kunnen worden ingesteld (volg de paginaverwijzing voor meer informatie): "●" geeft de standaardinstellingen aan.

---

**CLOCK-ADJ** (klok aanpassen) (pagina 4)

**CT** (kloktijd)

"CT-ON" of "CT-OFF" (●) instellen (pagina 10, 11).

**BEEP**

"BEEP-ON" (●) of "BEEP-OFF" instellen.

**AUX-A**\*1 (AUX-audio)

Het AUX-bronscherm instellen op "AUX-A-ON" (●) of "AUX-A-OFF" (pagina 15).

---

**A.OFF** (automatisch uitschakelen)

Automatisch volledig uitschakelen na de gewenste tijd wanneer het apparaat is uitgeschakeld.

– "A.OFF-NO" (●), "A.OFF-30S (seconden)", "A.OFF-30M (minuten)" of "A.OFF-60M (minuten)".

---

**SUB/REAR**\*1

De audio-uitvoer wijzigen.

– "SUB-OUT" (●): het geluid via een subwoofer weergeven.

– "REAR-OUT": het geluid via een versterker weergeven.

---

**DEMO** (demonstratie)

"DEMO-ON" (●) of "DEMO-OFF" instellen.

---

**DIM** (dimmer)

De helderheid van het scherm regelen.

– "DIM-ON": om het scherm te dimmen.

– "DIM-OFF" (●): om de dimmer uit te schakelen.

---

**M.DSPL** (beweging scherm)

De stand voor de beweging van het scherm selecteren.

– "M.DSPL-SA" (●): bewegende patronen en de spectrumanalyser weergeven.

– "M.DSPL-OFF": de beweging van het scherm uitschakelen.

---

**A.SCRL** (automatisch rollen)

Lange schermitems automatisch laten rollen als de disc/track of het album wordt gewijzigd.

– "A.SCRL-ON" (●): om items te rollen.

– "A.SCRL-OFF": om items niet te rollen.

---

**LOCAL** (lokale zoekfunctie)

– "LOCAL-ON": om alleen af te stemmen op krachtige zenders.

– "LOCAL-OFF" (●): om af te stemmen met normale ontvangst.

---

**MONO**\*2 (monostand)

Selecteer de mono-ontvangststand als u slechte FM-ontvangst wilt verbeteren.

– "MONO-ON": om stereo-uitzendingen in mono te horen.

– "MONO-OFF" (●): om stereo-uitzendingen in stereo te horen.

---

**REG**\*2 (regionaal)

"REG-ON" (●) of "REG-OFF" instellen (pagina 11).

---

**LPF**\*3 (laagdoorlaatfilter)

Hiermee selecteert u de kantelfrequentie van de subwoofer: "LPF OFF" (●), "LPF125Hz" of "LPF 78Hz".

## LOUD (Loudness)

Hiermee kunt u het geluid goed horen met een laag volume.

- "LOUD-ON": om hoge en lage tonen te versterken.
- "LOUD-OFF" (●): om hoge en lage tonen niet te versterken.

## BTM (pagina 9)

\*1 Als het apparaat is uitgeschakeld.

\*2 Als FM wordt ontvangen.

\*3 Als de audio-uitvoer is ingesteld op "SUB".

## Optionele apparaten gebruiken

### Randapparatuur voor audio

Door een optioneel draagbaar audioapparaat aan te sluiten op de AUX-ingang (stereo mini-aansluiting) op het apparaat en vervolgens de bron te selecteren, kunt u het audioapparaat beluisteren via de autoluidsprekers. Het volume kan worden aangepast voor elk verschil tussen het apparaat en het draagbare audioapparaat. Volg de onderstaande procedure:

### Een draagbaar audioapparaat aansluiten

- 1 Schakel het draagbare audioapparaat uit.
- 2 Verlaag het volume op het apparaat.
- 3 Sluit het draagbare audioapparaat aan.

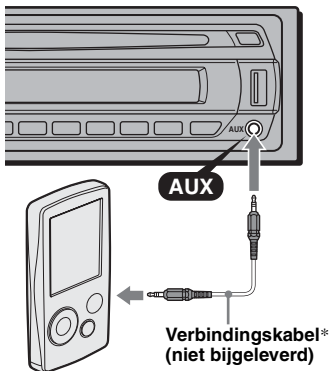

\* Gebruik een rechte stekker.

## Het volume aanpassen

Pas het volume voor elk aangesloten audioapparaat aan voordat u het afspelen start.

- 1 Verlaag het volume op het apparaat.
- 2 Druk herhaaldelijk op (SOURCE) tot "AUX" wordt weergegeven.  
"AUX FRONT IN" wordt weergegeven.
- 3 Start het afspelen op het draagbare audioapparaat met een normaal volume.
- 4 Stel uw gebruikelijke luistervolume in op het apparaat.
- 5 Druk herhaaldelijk op de selectietoets tot "AUX" wordt weergegeven en draai de regelknop om het ingangsniveau aan te passen (-8 dB tot +18 dB).

## Bedieningsatelliet RM-X4S

### Het label bevestigen

Houd bij het bevestigen van het label rekening met de positie waarin de bedieningsatelliet wordt gemonteerd.

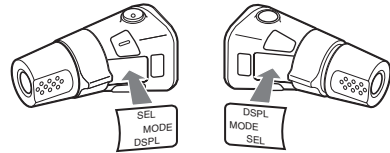

### Bedieningselementen

De overeenkomstige toetsen op de bedieningsatelliet bedienen dezelfde functies als die op dit apparaat.

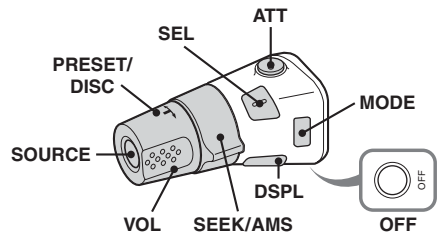

De volgende bedieningselementen op de bedieningsatelliet moeten op een andere manier worden bediend dan op het apparaat.

vervolg op volgende pagina →

## • ATT (dempen) toets

Het geluid dempen. Druk nogmaals op de toets om te annuleren.

## • SEL (selecteren) toets

Dezelfde functie als de selectietoets op het apparaat. In de Quick-BrowZer-stand is (SEL) (selecteren) niet beschikbaar.

## • PRESET/DISC regelaar

**CD/USB:** Dezelfde functie als (1)/(2) (ALBUM -/+ ) op het apparaat (indrukken en draaien).

**Radio:** De opgeslagen zenders ontvangen (indrukken en draaien).

## • VOL (volume) regelaar

Dezelfde functie als de regelknop op het apparaat (draaien).

## • SEEK/AMS regelaar

Dezelfde functie als (SEEK) -/+ op het apparaat (draaien of vasthouden).

## • DSPL (scherm) toets

De schermitems wijzigen.

## De werkingsrichting wijzigen

De werkingsrichting van de bedieningselementen is in de fabriek ingesteld, zoals hieronder wordt aangegeven.

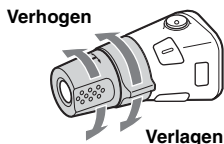

Als u de bedieningssatelliet rechts op de stuurkolom moet monteren, kan de werkingsrichting worden omgekeerd.

- 1 Terwijl u de VOL regelaar indrukt, houdt u (SEL) ingedrukt.

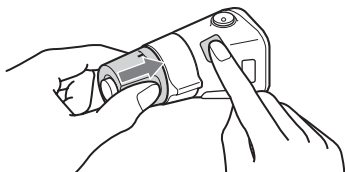

## Aanvullende informatie

### Voorzorgsmaatregelen

- Wanneer uw auto in de volle zon heeft gestaan, moet u eerst het apparaat laten afkoelen voordat u het gebruikt.
- Een elektrisch bediende antenne schuift automatisch uit wanneer het apparaat wordt ingeschakeld.

### Condensvorming

Op een regenachtige dag of in een zeer vochtige omgeving kan vocht condenseren op de lenzen en het scherm van het apparaat. In dit geval kan de werking van het apparaat worden verstoord. Verwijder de disc en wacht ongeveer een uur tot alle vocht is verdampt.

### Optimale geluidskwaliteit behouden

Let op dat u geen drankjes op het apparaat of de discs morst.

### Opmerkingen over discs

- Raak het oppervlak van de disc niet aan zodat dit schoon blijft. Pak de disc bij de randen vast.
- Bewaar de discs in het doosje of het discmagazijn wanneer u deze niet gebruikt.
- Stel discs niet bloot aan hitte/hoge temperaturen. Laat de discs niet achter in een geparkeerde auto of op het dashboard/de hoedenplank.
- Plak geen etiketten op de discs en gebruik geen discs met kleverige inkt/resten. Dergelijke discs kunnen stoppen met draaien, waardoor de werking wordt verstoord of de disc kan worden beschadigd.



- Gebruik geen discs waarop stickers zijn geplakt. Als u dergelijke discs toch gebruikt, kan dat leiden tot:
  - het niet uitwerpen van een disc (doordat een sticker losraakt en het uitwerpmechanisme wordt geblokkeerd);
  - het niet correct lezen van audiogegevens (bijvoorbeeld geluid verspringt of wordt niet afgespeeld) doordat de sticker onder invloed van de warmte krimpt en de disc krom trekt.
- Discs met afwijkende vormen (bijvoorbeeld hart, vierkant, ster) kunnen niet met dit apparaat worden afgespeeld. Als u dit toch probeert, kan het apparaat worden beschadigd. Gebruik dergelijke discs niet.
- U kunt 8-cm CD's niet afspelen.

- Reinig een disc voor het afspelen altijd met een in de handel verkrijgbare reinigingsdoek. Veeg de disc van binnen naar buiten schoon. Gebruik geen oplosmiddelen zoals benzine, thinner en in de handel verkrijgbare reinigingsmiddelen of antistatische sprays voor grammofoonplaten.



## Opmerkingen over CD-R's/CD-RW's

- Sommige CD-R's/CD-RW's (afhankelijk van de opnameapparatuur of de staat van de disc) kunnen niet met dit apparaat worden afgespeeld.
- U kunt geen CD-R/CD-RW afspelen die niet is gefinaliseerd.
- Het apparaat is compatibel met het ISO 9660 level 1/level 2-formaat, Joliet/Romeo in expansieformaat en Multi Session (meerdere sessies).
- Maximum aantal:
  - mappen (albums): 150 (inclusief hoofdmap en lege mappen).
  - bestanden (tracks) en mappen op een disc: 300 (als de naam van een bestand/map veel tekens bevat, kan dit aantal minder dan 300 worden).
  - tekens dat kan worden weergegeven voor de naam van een map/bestand is 32 (Joliet) of 64 (Romeo).
- Als de disc in Multi Session (meerdere sessies) is opgenomen, wordt alleen de indeling van de eerste track van de eerste sessie herkend en afgespeeld (alle andere indelingen worden overgeslagen). De prioriteitsvolgorde van de indeling is CD-DA en MP3/WMA/AAC.
  - Als de eerste track CD-DA is, wordt alleen CD-DA van de eerste sessie afgespeeld.
  - Als de eerste track geen CD-DA is, wordt alleen de MP3-/WMA-/AAC-sessie afgespeeld. Als de disc geen gegevens met deze indelingen bevat, wordt "NO MUSIC" weergegeven.

## Muziekdiscs die zijn gecodeerd met copyrightbeveiligingstechnologieën

Dit product is ontworpen om discs af te spelen die voldoen aan de CD-norm (Compact Disc). Recentelijk hebben bepaalde platenmaatschappijen discs op de markt gebracht die zijn gecodeerd met copyrightbeveiligingstechnologieën. Sommige van deze discs voldoen niet aan de CD-norm en kunnen wellicht niet worden afgespeeld met dit apparaat.

## Bericht over DualDiscs

Een DualDisc is een tweezijdige disc, waarop aan de ene kant DVD-materiaal is opgenomen en aan de andere kant digitaal audiomateriaal. Echter, aangezien de kant met het audiomateriaal niet voldoet aan de Compact Disc (CD)-norm, wordt een juiste weergave op dit apparaat niet gegarandeerd.

## Informatie over USB-apparaten

- USB-apparaten voor massaopslag en ATRAC AD-apparaten die voldoen aan de USB-standaard, kunnen worden gebruikt. Dit apparaat kan echter geen USB-apparaten herkennen via een USB HUB. Ga naar de ondersteuningswebsite van Sony voor meer informatie over de compatibiliteit van uw USB-apparaat (pagina 23).
- De bijbehorende codec is afhankelijk van het apparaattype.
  - Apparaat voor massaopslag: MP3/WMA/AAC
  - ATRAC AD-apparaat: ATRAC/MPEG3/WMA/AAC
- Andere DRM-bestanden (beheer van digitale rechten) dan ATRAC-bestanden kunnen mogelijk niet worden afgespeeld.
- Het maximum aantal gegevens dat kan worden weergegeven, is als volgt.
  - Apparaat voor massaopslag:
    - mappen (albums): 128, bestanden (tracks) per map: 500
  - ATRAC AD-apparaat: ATRAC/MPEG3/WMA/AAC
  - albums/artiesten/afspeellijsten/genres: 65.535, tracks: 65.535

### Opmerkingen

- Wanneer u een kabel gebruikt, moet u de kabel gebruiken die bij het USB-apparaat is geleverd voor de aansluiting.
- Gebruik geen USB-apparaat dat zo groot of zwaar is dat het de bestuurder kan hinderen tijdens het autorijden.
- Laat een USB-apparaat niet in een geparkeerde auto achter, omdat dit een storing tot gevolg kan hebben.
- Het kan enige tijd duren voordat het afspelen wordt gestart, afhankelijk van het aantal opgenomen gegevens.
- U kunt het beste een reservekopie van de gegevens op een USB-apparaat maken.

## Afspeelvolgorde van MP3-/WMA-/AAC-bestanden (CD-R/RW of apparaat voor massaopslag)

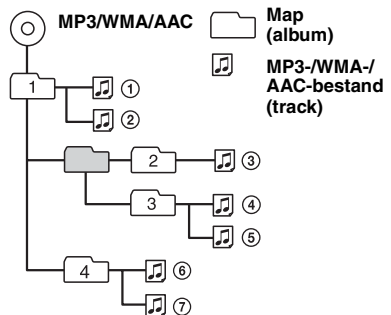

## Informatie over MP3-bestanden

- MP3 (MPEG-1 Audio Layer-3) is een compressie-indeling voor muziekbestanden. Audio-CD-gegevens worden gecomprimeerd tot ongeveer 1/10 van de oorspronkelijke grootte.
- ID3-tag versies 1.0, 1.1, 2.2, 2.3 en 2.4 gelden alleen voor MP3. ID3-tag is 15/30 tekens (1.0 en 1.1) of 63/126 tekens (2.2, 2.3 en 2.4).
- Wanneer u een MP3-bestand een naam geeft, moet u altijd de extensie ".mp3" aan de bestandsnaam toevoegen.
- Als u een MP3-bestand met VBR (variabele bitsnelheid) afspeelt of snel vooruit-/terugspoelt, wordt de verstreken speelduur wellicht niet nauwkeurig weergegeven.

### Opmerking

Als u een MP3-bestand met een hoge bitsnelheid afspeelt, zoals 320 kbps, wordt het geluid waarschijnlijk onderbroken.

## Informatie over WMA-bestanden

- WMA (Windows Media Audio) is een compressie-indeling voor muziekbestanden. Audio-CD-gegevens worden gecomprimeerd tot ongeveer 1/22\* van de oorspronkelijke grootte.
- WMA-tag is 63 tekens.
- Wanneer u een WMA-bestand een naam geeft, moet u altijd de extensie ".wma" aan de bestandsnaam toevoegen.
- Als u een WMA-bestand met VBR (variabele bitsnelheid) afspeelt of snel vooruit-/terugspoelt, wordt de verstreken speelduur wellicht niet nauwkeurig weergegeven.

\* Alleen voor 64 kbps

### Opmerking

Het afspelen van de volgende WMA-bestanden wordt niet ondersteund.

– compressie zonder gegevensverlies (lossless)

## Informatie over AAC-bestanden

- AAC (Advanced Audio Coding) is een compressie-indeling voor muziekbestanden. Audio-CD-gegevens worden gecomprimeerd tot ongeveer 1/11e\* van de oorspronkelijke grootte.
- Voor AAC-tag geldt een maximum van 126 tekens.
- Wanneer u een AAC-bestand een naam geeft, moet u altijd de extensie ".m4a" aan de bestandsnaam toevoegen.
- Als u een AAC-bestand met VBR (variabele bitsnelheid) afspeelt of snel vooruit-/terugspoelt, wordt de verstreken speelduur wellicht niet nauwkeurig weergegeven.

\* Alleen voor 128 kbps

### Opmerking

Het afspelen van de volgende AAC-bestanden wordt niet ondersteund.

– compressie zonder gegevensverlies (lossless)  
– auteursrechtelijk beveiligd

## Informatie over ATRAC-bestanden

### ATRAC3plus-indeling

ATRAC3 (Adaptive Transform Acoustic Coding<sup>3</sup>) is een compressietechnologie voor audio. Audio-CD-gegevens worden gecomprimeerd tot ongeveer 1/10 van de oorspronkelijke grootte. Met ATRAC3plus, een uitgebreide indeling van ATRAC3, worden audio-CD-gegevens tot ongeveer 1/20e van de oorspronkelijke grootte gecomprimeerd. Zowel de indeling ATRAC3 als ATRAC3plus is geschikt voor het apparaat. De tekens voor tekstinformatie van SonicStage worden weergegeven.

Met alle vragen of problemen met betrekking tot dit apparaat die niet aan bod komen in deze gebruiksaanwijzing, kunt u terecht bij uw Sony-handelaar.

## Onderhoud

### De lithiumbatterij van de kaartafstandsbediening vervangen

Onder normale omstandigheden gaat de batterij ongeveer 1 jaar mee. (Afhankelijk van de gebruiksomstandigheden kan de levensduur korter zijn.)

Wanneer de batterij verzwakt, wordt het bereik van de kaartafstandsbediening kleiner. Vervang de batterij door een nieuwe CR2025-lithiumbatterij. Bij een andere batterij bestaat er brand- of explosiegevaar.

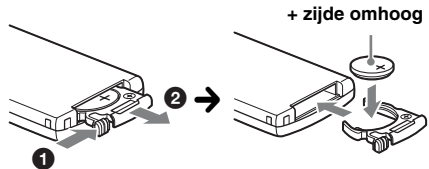

### Opmerkingen over de lithiumbatterij

- Houd de lithiumbatterij buiten het bereik van kinderen. Raadpleeg meteen een arts wanneer een batterij wordt ingeslikt.
- Veeg de batterij schoon met een droge doek voor een goed contact.
- Houd bij het plaatsen van de batterij rekening met de juiste polariteit.
- Houd de batterij niet vast met een metalen tang om kortsluiting te voorkomen.

### WAARSCHUWING

Bij oneigenlijk gebruik kan de batterij ontploffen.

Probeer niet de batterij op te laden of te openen; werp ook een lege batterij nooit in het vuur.



## Zekeringen vervangen

Vervang een zekering altijd door een identiek exemplaar. Als de zekering doorbrandt, moet u de voedingsaansluiting controleren en de zekering vervangen. Brandt de zekering vervolgens nogmaals door, dan kan er sprake zijn van een defect in het apparaat. Raadpleeg in dat geval de dichtstbijzijnde Sony-handelaar.

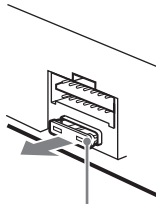

Zekering (10 A)

## Aansluitingen schoonmaken

De werking van het apparaat kan worden verstoord als de aansluitingen tussen het apparaat en het voorpaneel niet schoon zijn. U kunt dit voorkomen door het voorpaneel (pagina 5) los te maken en de aansluitingen te reinigen met een wattenstaafje. Gebruik hierbij niet teveel kracht. Anders kunnen de aansluitingen worden beschadigd.

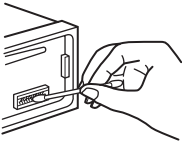

Hoofdeenheid

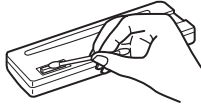

Achterkant van het voorpaneel

### Opmerkingen

- Uit veiligheidsoverwegingen moet u de motor uitschakelen en de sleutel uit het contactslot halen voordat u de aansluitingen reinigt.
- Raak de aansluitingen nooit rechtstreeks aan met uw vingers of een metalen voorwerp.

## Het apparaat verwijderen

### 1 Verwijder de beschermende rand.

- 1 Maak het voorpaneel los (pagina 5).
- 2 Bevestig de ontgrendelings sleutels op de beschermende rand.

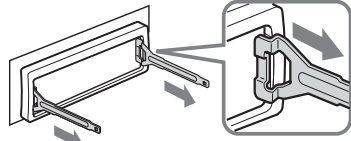

Plaats de ontgrendelings sleutels zoals aangegeven.

- 3 Trek de ontgrendelings sleutels naar u toe om de beschermende rand te verwijderen.

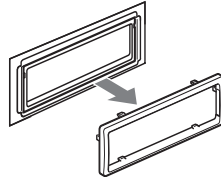

### 2 Verwijder het apparaat.

- 1 Plaats beide ontgrendelings sleutels tegelijkertijd en duw hierop tot deze vastklikken.

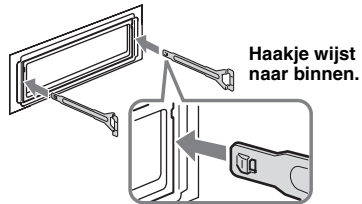

Haakje wijst naar binnen.

- 2 Trek de ontgrendelings sleutels naar u toe om het apparaat los te maken.

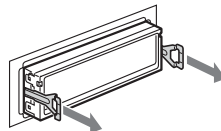

- 3 Schuif het apparaat uit de houder.

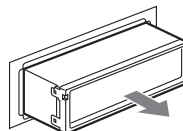

## Technische gegevens

### CD-speler

**Signaal/ruis-afstand:** 120 dB  
**Frequentiebereik:** 10 – 20.000 Hz  
**Snelheidsfluctuaties:** Minder dan meetbare waarden

### Tuner

#### FM

**Afstembereik:** 87,5 – 108,0 MHz  
**Antenne-aansluiting:**  
Aansluiting voor externe antenne  
**Tussenfrequentie:** 10,7 MHz/450 kHz  
**Bruikbare gevoeligheid:** 9 dBf  
**Selectiviteit:** 75 dB bij 400 kHz  
**Signaal/ruis-afstand:** 67 dB (stereo), 69 dB (mono)  
**Harmonische vervorming bij 1 kHz:** 0,5 % (stereo), 0,3 % (mono)  
**Scheiding:** 35 dB bij 1 kHz  
**Frequentiebereik:** 30 – 15.000 Hz

#### MW/LW

**Afstembereik:**  
MW: 531 – 1.602 kHz  
LW: 153 – 279 kHz  
**Antenne-aansluiting:**  
Aansluiting voor externe antenne  
**Tussenfrequentie:** 10,7 MHz/450 kHz  
**Gevoeligheid:** MW: 30 µV, LW: 40 µV

### USB-speler

**Interface:** USB (Full-speed)  
**Maximale voeding:** 500 mA

### Versterker

**Uitgang:** Luidsprekeruitgangen (sure seal)  
**Luidsprekerimpedantie:** 4 – 8 ohm  
**Maximaal uitgangsvermogen:** 52 W × 4 (bij 4 ohm)

### Algemeen

**Uitgangen:**  
Audio-uitgangen (schakelen tussen subwoofer/  
versterker)  
Relaisaansluiting elektrische antenne  
Aansluiting versterker

**Ingangen:**  
Afstandsbedieningsingang  
Telephone ATT-bedieningsaansluiting  
Antenne-ingang  
AUX-ingang (stereo mini-aansluiting)

**Toonregelingen:**  
Laag: ±10 dB bij 60 Hz (XPLOD)  
Midden: ±10 dB bij 1 kHz (XPLOD)  
Hoog: ±10 dB bij 10 kHz (XPLOD)

**Voeding:** 12 V gelijkstroom accu (negatieve aarde)  
**Afmetingen:** Ongeveer 178 × 50 × 179 mm (b/h/d)  
**Montageafmetingen:** Ongeveer 182 × 53 × 162 mm (b/h/d)

**Gewicht:** Ongeveer 1,2 kg  
**Bijgeleverde accessoires:**  
Kaartafstandsbediening: RM-X151  
Onderdelen voor installatie en aansluitingen (1 set)

**Optionele accessoires:**  
Bedieningssatelliet: RM-X4S

Het is mogelijk dat niet alle vermelde accessoires verkrijgbaar zijn bij uw Sony-handelaar. Neem contact op met uw Sony-handelaar voor meer informatie.

MPEG Layer-3 audio-codeertechnologie en -patenten gebruikt onder licentie van Fraunhofer IIS en Thomson.

Dit product wordt beschermd door bepaalde intellectuele eigendomsrechten van Microsoft Corporation. Het gebruik of de verspreiding van dergelijke technologie buiten dit product om is verboden zonder een licentie van Microsoft of een erkend dochterbedrijf van Microsoft.

Inhoudsleveranciers gebruiken de technologie voor beheer van digitale rechten voor Windows Media die in dit apparaat is opgenomen ("WM-DRM"), om de integriteit van hun inhoud te beschermen ("Beschermd inhoud"), zodat hun intellectuele eigendomsrechten, waaronder copyright, op dergelijke inhoud niet ten onrechte worden gebruikt. Dit apparaat gebruikt WM-DRM-software om Beschermd inhoud ("WM-DRM-software") te kunnen afspelen. Als de bescherming van de WM-DRM-software in dit apparaat in gevaar is gebracht, kunnen eigenaars van Beschermd inhoud ("Eigenaars van beschermd inhoud") Microsoft verzoeken om het recht van de WM-DRM-software om nieuwe licenties op te halen voor het kopiëren, weergeven en/of afspelen van Beschermd inhoud, in te trekken. Het intrekken van dergelijke rechten heeft geen invloed op de mogelijkheid om niet-beschermd inhoud af te spelen met de WM-DRM-software. Er wordt een lijst met ingetrokken WM-DRM-software naar uw apparaat verzonden wanneer u een licentie voor Beschermd inhoud downloadt van het internet of vanaf een computer. Microsoft kan, in combinatie met een dergelijke licentie, ook lijsten met ingetrokken software downloaden naar uw apparaat uit naam van de Eigenaars van beschermd inhoud.

*Wijzigingen in ontwerp en technische gegevens voorbehouden zonder voorafgaande kennisgeving.*



- Er werden geen halogene brandvertragende producten gebruikt in de betreffende printplaat/printplaten.
- In het omhulsel werden geen halogeen bevattende brandvertragende producten gebruikt.
- Als beschermings- en opulmateriaal werd er papier gebruikt.

## Problemen oplossen

De onderstaande controlelijst kan u helpen bij het oplossen van problemen die zich met het apparaat kunnen voordoen.

Voordat u de onderstaande controlelijst doorneemt, moet u eerst de aanwijzingen voor aansluiting en gebruik controleren.

### Algemeen

#### Het apparaat wordt niet van stroom voorzien.

- Controleer de aansluiting. Controleer de zekering wanneer alles in orde is.
- Als het apparaat wordt uitgeschakeld en het scherm verdwijnt, kan het apparaat niet worden bediend met de afstandsbediening.  
→ Schakel het apparaat in.

#### De elektrisch bediende antenne schuift niet uit.

De elektrisch bediende antenne heeft geen relaisdoos.

#### Geen geluid.

- Het volume is te laag.
- De ATT-functie is ingeschakeld of de Telephone ATT-functie (als de interfacekabel of een autotelefoon is aangesloten op de ATT-kabel) is ingeschakeld.
- De positie van de faderregelaar "FAD" is niet ingesteld op een systeem met 2 luidsprekers.

#### Geen pieptoon.

- De pieptoon is uitgeschakeld (pagina 14).
- Er is een optionele versterker aangesloten en u gebruikt de ingebouwde versterker niet.

#### De geheugeninhoud is gewist.

- De RESET toets is ingedrukt.  
→ Sla opnieuw op in het geheugen.
- De voedingskabel of de accu is losgekoppeld.
- De voedingskabel is niet goed aangesloten.

#### Opgeslagen zenders en tijd zijn gewist.

#### De zekering is doorgebrand.

#### Maakt geluid wanneer de positie van de contactsleutel wordt gewijzigd.

De kabels zijn niet goed verbonden met de voedingsaansluiting voor accessoires van de auto.

#### Tijdens het afspelen of radio-ontvangst wordt de demonstratie gestart.

Als er 5 minuten geen handeling wordt uitgevoerd en "DEMO-ON" is ingesteld, wordt de demonstratie gestart.

→ Stel "DEMO-OFF" in (pagina 14).

#### Het scherm verdwijnt van/verschijnt niet in het weergavevenster.

- De dimmer is ingesteld op "DIM-ON" (pagina 14).
- Het scherm verdwijnt als u op **(OFF)** drukt en deze toets ingedrukt houdt.  
→ Druk op **(OFF)** op het apparaat en houd deze toets ingedrukt tot het scherm verschijnt.
- De aansluitingen zijn vuil (pagina 19).

#### De functie voor automatisch uitschakelen werkt niet.

Het apparaat is ingeschakeld. De functie voor het automatisch uitschakelen wordt geactiveerd nadat het apparaat is uitgeschakeld.

→ Schakel het apparaat uit.

#### De kaartafstandsbediening werkt niet.

Controleer of het beschermende laagje is verwijderd (pagina 4).

### CD's afspelen

#### De disc kan niet worden geplaatst.

- Er zit al een disc in het apparaat.
- De disc is met kracht omgekeerd of in de verkeerde richting geplaatst.

#### De disc wordt niet afgespeeld.

- Disc defect of vuil.
- De CD-R's/CD-RW's zijn niet geschikt voor audiogebruik (pagina 17).

#### MP3-/WMA-/AAC-bestanden kunnen niet worden afgespeeld.

De disc is niet compatibel met de MP3-/WMA-/AAC-indeling en -versie (pagina 18).

#### MP3-/WMA-/AAC-bestanden worden minder snel afgespeeld dan andere bestanden.

- Bij de volgende discs duurt het langer voordat het afspelen wordt gestart:
- discs opgenomen met een ingewikkelde structuur.
  - discs die in meerdere sessies zijn opgenomen;
  - discs waaraan gegevens kunnen worden toegevoegd.

#### De schermitems rollen niet.

- Bij sommige discs met heel veel tekens kunnen de tekens niet rollen.
- "A.SCRL" is ingesteld op "OFF".  
→ Stel "A.SCRL-ON" in (pagina 14).  
→ Houd **(DSPL)** (SCRL) ingedrukt.

#### Het geluid verspringt.

- Het apparaat is niet goed geïnstalleerd.  
→ Installeer het apparaat onder een hoek van minder dan 45° op een stabiele plaats in de auto.
- Disc defect of vuil.

#### De bedieningstoetsen werken niet.

#### De disc wordt niet uitgeworpen.

Druk op de RESET toets (pagina 4).

vervolg op volgende pagina →

## Radio-ontvangst

**De zenders kunnen niet worden ontvangen.**

**Het geluid is gestoord.**

- Sluit de bedieningskabel van de elektrische antenne (blauw) of voedingskabel voor accessoires (rood) aan op de voedingskabel van de auto-antenneversterker (alleen als uw auto is uitgerust met een FM/MW/LW-antenne in de achter- of zijruit).
- Controleer de aansluiting van de auto-antenne.
- De automatische antenne schuift niet uit.
  - Controleer de aansluiting van de antennebedieningskabel.
- Controleer de frequentie.

**Er kan niet worden afgestemd op voorkeuzenders.**

- Sla de juiste frequentie op in het geheugen.
- Het ontvangstsignaal is te zwak.

**Er kan niet automatisch worden afgestemd op zenders.**

- De lokale zoekfunctie is niet correct ingesteld.
  - Het afstemmen wordt te vaak onderbroken:
    - Stel "LOCAL-ON" in (pagina 14).
  - Het afstemmen stopt niet bij een zender:
    - Stel "MONO-ON" in (pagina 14).
- Het ontvangstsignaal is te zwak.
  - Stem handmatig af.

**Tijdens FM-ontvangst knippert de aanduiding "ST".**

- Stem nauwkeurig af op de frequentie.
- Het ontvangstsignaal is te zwak.
  - Stel "MONO-ON" in (pagina 14).

**Een stereo-uitzending van een FM-programma wordt mono weergegeven.**

Het apparaat staat in de mono-ontvangststand.  
→ Stel "MONO-OFF" in (pagina 14).

## RDS

**SEEK begint na enkele seconden weergave.**

De zender is geen TP-zender of heeft een zwak signaal.  
→ Schakel TA uit (pagina 10).

**Geen verkeersinformatie.**

- Schakel TA in (pagina 10).
- De zender is een TP-zender, maar zendt toch geen verkeersinformatie uit.
  - Stem af op een andere zender.

**PTY geeft "-----" weer.**

- De huidige zender is geen RDS-zender.
- Geen RDS-gegevens ontvangen.
- De zender geeft het programmatype niet door.

## USB afspelen

**U kunt items niet via een USB HUB afspelen.**

Dit apparaat kan geen USB-apparaten herkennen via een USB HUB.

**Items kunnen niet worden afgespeeld.**

Een USB-apparaat functioneert niet.  
→ Sluit het apparaat opnieuw aan.

**Het duurt langer om af te spelen op het USB-apparaat.**

Het USB-apparaat bevat bestanden met een ingewikkelde structuur.

**U hoort een pieptoon.**

Tijdens het afspelen is het USB-apparaat losgekoppeld.

→ Voordat u een USB-apparaat loskoppelt, moet u eerst het afspelen stoppen ter bescherming van de gegevens.

**Het geluid wordt onderbroken.**

Het geluid kan worden onderbroken bij een hoge bitsnelheid van meer dan 320 kbps.

## Foutmeldingen/berichten

### CHECKING

Het apparaat controleert de aansluiting van een USB-apparaat.

→ Wacht tot de controle van de aansluiting is voltooid.

### ERROR

- De disc is vuil of is omgekeerd geplaatst.
  - Reinig de disc of plaats deze op de juiste manier.
- Er is een lege disc in het apparaat geplaatst.
- De disc kan niet worden afgespeeld wegens een probleem.
  - Plaats een andere disc.
- Het USB-apparaat is niet automatisch herkend.
  - Sluit het opnieuw aan.
- Druk op  om de disc te verwijderen.

### FAILURE

De luidsprekers of versterkers zijn niet correct aangesloten.

→ Raadpleeg de handleiding voor installatie/aansluitingen van dit model om de aansluitingen te controleren.

### HUB NO SUPRT

Een USB HUB wordt niet ondersteund door dit apparaat.

### L. SEEK +/-

De lokale zoekfunctie is ingeschakeld tijdens automatisch afstemmen.

### NO AF

Er is geen alternatieve frequentie voor de huidige zender.

→ Druk op  +/- terwijl de programmaservicenaam knippert. Het apparaat gaat zoeken naar een andere frequentie met dezelfde PI-gegevens (programma-identificatie). ("PI SEEK" wordt weergegeven.)

---

**NO DEV** (geen apparaat)

(SOURCE) is geselecteerd terwijl er geen USB-apparaat is aangesloten. Een USB-apparaat of een USB-kabel is losgeraakt tijdens het afspelen.  
→ Zorg ervoor dat u een USB-apparaat en een USB-kabel aansluit.

---

**NO INFO**

Er is geen tekstinformatie aan het MP3-/WMA-/AAC-bestand toegevoegd.

---

**NO MUSIC**

De disc/het USB-apparaat bevat geen muziekbestanden.  
→ Plaats een muziek-CD in het apparaat.  
→ Sluit een USB-apparaat met muziekbestanden aan.

---

**NO NAME**

Er is geen naam voor de disc/track of het album naar de track geschreven.

---

**NO TP**

Het apparaat blijft zoeken naar beschikbare TP-zenders.

---

**NO TRACK**

Het geselecteerde item op het USB-apparaat bevat geen album/track.

---

**OFFSET**

Er is wellicht een interne storing.  
→ Controleer de aansluiting. Als de foutmelding in het scherm blijft staan, moet u de dichtstbijzijnde Sony-handelaar raadplegen.

---

**OVERLOAD**

Het USB-apparaat is overbelast.  
→ Koppel het USB-apparaat los en wijzig de bron met (SOURCE).  
→ Dit geeft aan dat het USB-apparaat buiten gebruik is of dat een apparaat is aangesloten dat niet wordt ondersteund.

---

**READ**

Alle informatie over tracks en albums op de disc/het USB-apparaat wordt gelezen.  
→ Wacht totdat het lezen is voltooid en het afspelen automatisch wordt gestart. Afhankelijk van de structuur van de disc/het USB-apparaat kan dit meer dan een minuut in beslag nemen.

---

**RESET**

De CD-speler kan niet worden gebruikt wegens een probleem.  
→ Druk op de RESET toets (pagina 4).

---

**USB NO SUPRT** (geen USB-ondersteuning)

Het aangesloten USB-apparaat wordt niet ondersteund.  
→ Sluit een USB-apparaat voor massaopslag aan (pagina 17).

---

**" L L L L " of " 7 7 7 7 "**

Tijdens het snel terug- of vooruitspoelen hebt u het begin of het einde van de disc bereikt en kunt u niet verder.

---

**" \_ "**

Het teken kan niet worden weergegeven met het apparaat.

---

Als deze oplossingen niet helpen, moet u de dichtstbijzijnde Sony-handelaar raadplegen. Als u het apparaat ter reparatie wegbrengt omdat CD's niet goed worden afgespeeld, kunt u beste de disc meenemen waarmee het probleem is begonnen.

**Ondersteuningsite**

Als u vragen hebt of de laatste ondersteuningsinformatie over dit product wilt hebben, gaat u naar de ondersteunde website: <http://support.sony-europe.com>





## Support site

If you have any questions or for the latest support information on this product, please visit the web site below:

<http://support.sony-europe.com>

Bitte kreuzen Sie zunächst die genaue Modellbezeichnung in dem dafür vorgesehenen Feld an.

Tragen Sie danach die Seriennummer (SERIAL NO.) in dem reservierten Feld ein. Sie finden diese auf einem Aufkleber, der auf dem Gerätegehäuse angebracht ist. Nehmen Sie den ausgefüllten Geräte-Pass anschließend unbedingt aus der Bedienungsanleitung heraus, falls Sie diese im Fahrzeug aufbewahren möchten. Bitte bewahren Sie den Geräte-Pass an einem sicheren Ort auf. Er kann im Falle eines Diebstahls zur Identifikation Ihres Eigentums dienen.

caraudio

**Geräte-Pass**

**SONY**<sup>®</sup>

Dieser Geräte-Pass dient als Eigentumsnachweis für Ihr caraudio-Gerät im Falle eines Diebstahls.

Wir empfehlen, den Geräte-Pass nicht im Fahrzeug aufzubewahren, um Missbrauch zu verhindern.

Modellbezeichnung

CDX-GT424U

CDX-GT420U

Seriennummer (SERIAL NO.)

---

<http://www.sony.net/>

Sony Corporation Printed in Thailand