



## Welcome !

Thank you for purchasing this Sony Cassette Player. This unit lets you enjoy a variety of features using the following controller accessory:

### Supplied accessory

Card remote commander RM-X74  
(XR-C5600X only)

### Optional accessory

Rotary commander RM-X4S  
Card remote commander RM-X91  
(XR-C5500 only)

### XR-C5600X/C5500 only:

In addition to the cassette playback and radio operations, you can expand your system by connecting an optional CD/MD unit\*<sup>1</sup>.

When you operate this unit or a connected optional CD unit with the CD TEXT function, the CD TEXT information will appear in the display when you play a CD TEXT disc\*<sup>2</sup>.

\*<sup>1</sup> You can connect a CD changer, an MD changer, a CD player, or an MD player.

\*<sup>2</sup> A CD TEXT disc is an audio CD that includes information such as the disc name, artist name, and track names.  
This information is recorded on the disc.

## Precautions

- If your car was parked in direct sunlight resulting in a considerable rise in temperature inside the car, allow the unit to cool off before operating it.
- If no power is being supplied to the unit, check the connections first. If everything is in order, check the fuse.
- If no sound comes from the speakers of a two-speaker system, set the fader control to the centre position.
- When a tape is played back for a long period, the cassette may become warm because of the built-in power amplifier. However, this is not a sign of malfunction.

If you have any questions or problems concerning your unit that are not covered in this manual, please consult your nearest Sony dealer.

### To maintain high quality sound

If you have drink holders near your audio equipment, be careful not to splash juice or other soft drinks onto the car audio. Sugary residues on this unit or cassette tapes may contaminate the playback heads, reduce the sound quality, or prevent sound reproduction altogether.

Cassette cleaning kits cannot remove sugar from the tape heads.



# Notes on Cassettes

## Cassette care

- Do not touch the tape surface of a cassette, as any dirt or dust will contaminate the heads.
- Keep cassettes away from equipment with built-in magnets such as speakers and amplifiers, as erasure or distortion on the recorded tape could occur.
- Do not expose cassettes to direct sunlight, extremely cold temperatures, or moisture.
- Slack in the tape may cause the tape to be caught in the machine. Before you insert the tape, use a pencil or similar object to turn the reel and take up any slack.

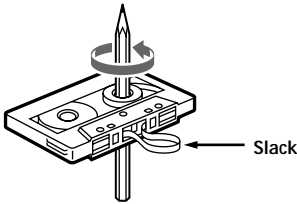

- Distorted cassettes and loose labels can cause problems when inserting or ejecting tapes. Remove or replace loose labels.



- The sound may become distorted while playing the cassette. The cassette player head should be cleaned after each 50 hours of use.

## Cassettes longer than 90 minutes

The use of cassettes longer than 90 minutes is not recommended except for long continuous play. The tape used for these cassettes is very thin and tends to stretch easily. Frequent playing and stopping of these tapes may cause them to become entangled in the cassette deck mechanism.

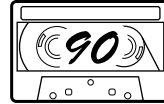
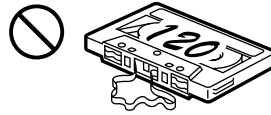

# Table of Contents

## This Unit Only

Location of controls ..... 5

### Getting Started

Resetting the unit ..... 7  
Detaching the front panel ..... 7  
Turning the unit on/off ..... 8  
How to use the menu ..... 8  
Setting the clock ..... 9

### Cassette Player

Listening to a tape ..... 10  
Playing a tape in various modes ..... 11

### Radio

Memorising stations automatically  
— Best Tuning Memory (BTM) ..... 12  
Memorising only the desired stations ..... 12  
Receiving the memorised stations ..... 12

### Other Functions

Labelling the rotary commander ..... 14  
Using the rotary commander ..... 14  
Adjusting the sound characteristics ..... 16  
Attenuating the sound ..... 16  
Changing the sound and display settings ..... 16  
Boosting the bass sound  
— D-bass ..... 17

## With Optional Equipment

### CD/MD Unit (XR-C5600X/C5500 only)

Playing a CD or MD ..... 17  
Playing tracks repeatedly  
— Repeat Play ..... 19  
Playing tracks in random order  
— Shuffle Play ..... 19

### Additional Information

Maintenance ..... 19  
Dismounting the unit ..... 20  
Specifications ..... 21  
Troubleshooting guide ..... 22

# Location of controls

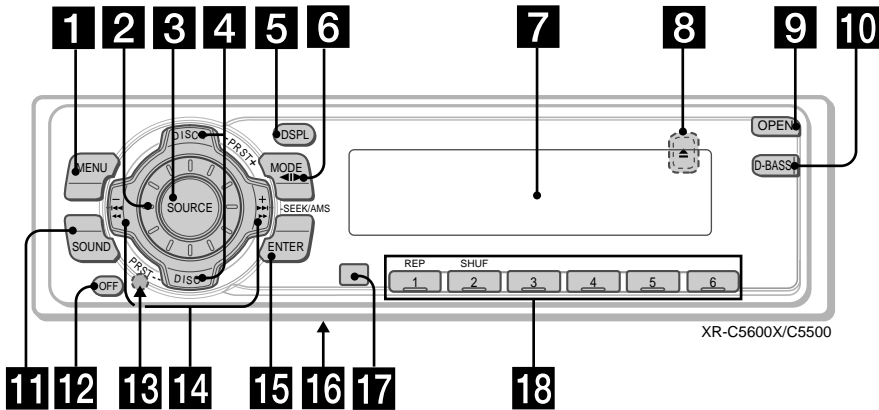

Refer to the pages listed for details.

- 1** MENU button 9, 11, 12, 13, 16, 18
- 2** Volume control dial
- 3** SOURCE (TUNER/TAPE/CD\*<sup>1</sup>/MD\*<sup>1</sup>) button 8, 10, 12, 17
- 4** XR-C5600X/C5500:  
PRST/DISC +/- (cursor up/down) buttons 8, 9, 11, 12, 13, 16, 18  
XR-4950X:  
PRST +/- (cursor up/down) buttons 8, 9, 11, 12, 13, 16, 18  
During radio reception:  
Preset stations select 12  
During CD/MD playback\*<sup>1</sup>:  
Disc change 18
- 5** DSPL (display mode change) button\*<sup>1</sup> 11, 17, 18
- 6** MODE button 10, 11, 12, 17  
During tape playback:  
Playback direction change 10  
During radio reception:  
BAND select 12  
During CD/MD playback\*<sup>1</sup>:  
CD/MD unit select 17
- 7** Display window
- 8** ▲ (eject) button (located on the front side of the unit behind the front panel) 10
- 9** OPEN button 7, 10, 20
- 10** D-BASS button 17
- 11** SOUND button 16
- 12** OFF button\*<sup>2</sup> 7, 8, 10
- 13** Reset button (located on the front side of the unit behind the front panel) 7
- 14** SEEK/AMS -/+ (cursor left/right) buttons 8, 9, 10, 11, 12, 13, 16, 18  
Seek 13  
Automatic Music Sensor 10, 18  
Manual search 13, 18
- 15** ENTER button 9, 11, 12, 13, 16, 18
- 16** Frequency select switch (located on the bottom of the unit)  
See "Frequency select switch" in the Installation/Connections manual.
- 17** Receptor for the card remote commander\*<sup>1</sup>
- 18** Number buttons  
During radio reception:  
Preset number select 12  
During tape playback:  
① REP 11  
During CD/MD playback\*<sup>1</sup>:  
① REP 19  
② SHUF 19

\*<sup>1</sup> XR-C5600X/C5500 only

\*<sup>2</sup> **Warning when installing in a car without ACC (accessory) position on the ignition key switch**  
Be sure to press (OFF) on the unit for two seconds to turn off the clock display after turning off the engine.  
When you press (OFF) only momentarily, the clock display does not turn off and this causes battery wear.

## Card remote commander

XR-C5600X (supplied): RM-X74

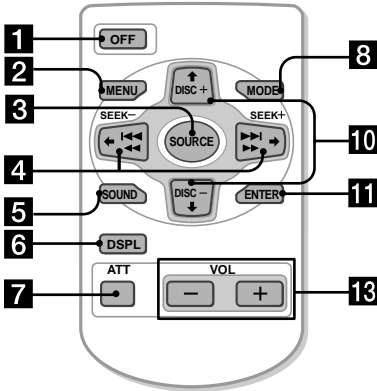

XR-C5500 (optional): RM-X91

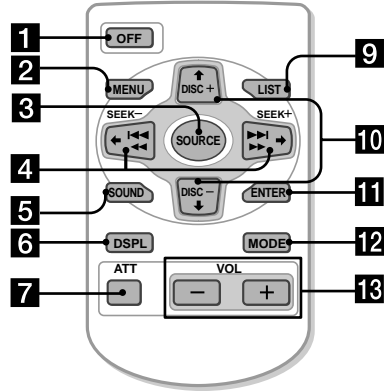

The corresponding buttons of the card remote commander control the same functions as those on this unit.

- |                                       |   |
|---------------------------------------|---|
| <b>1</b> OFF button                   | <b>7</b> ATT button                                 |
| <b>2</b> MENU button                  | <b>8</b> <b>12</b> MODE button                      |
| <b>3</b> SOURCE button                | <b>9</b> LIST button (Not available for this model) |
| <b>4</b> SEEK/AMS (cursor ←/→) button | <b>10</b> DISC/PRST (cursor ↑/↓) button             |
| <b>5</b> SOUND button                 | <b>11</b> ENTER button                              |
| <b>6</b> DSPL button                  | <b>13</b> VOL button                                |

A unit turned off by pressing **OFF** for two seconds cannot be operated with the card remote commander unless **SOURCE** on the unit is pressed or a cassette is inserted to activate the unit first.

### Replacing the lithium battery

When the battery becomes weak, the range of the card remote commander becomes shorter. Replace the battery with a new CR2025 lithium battery.

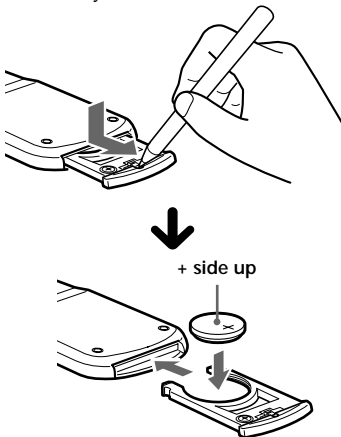

### Notes on lithium battery

- Keep the lithium battery out of the reach of children. Should the battery be swallowed, immediately consult a doctor.
- Wipe the battery with a dry cloth to assure a good contact.
- Be sure to observe the correct polarity when installing the battery.
- Do not hold the battery with metallic tweezers, otherwise a short-circuit may occur.

### WARNING

Battery may explode if mistreated. Do not recharge, disassemble, or dispose of in fire.

# Getting Started

## Attaching the front panel

Place the hole (A) of the front panel onto the spindle (B) on the unit as illustrated, then push the left side in.

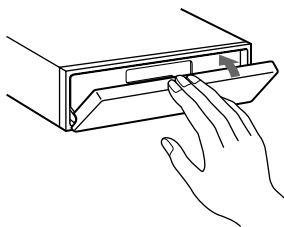
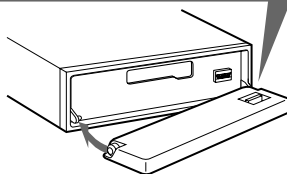
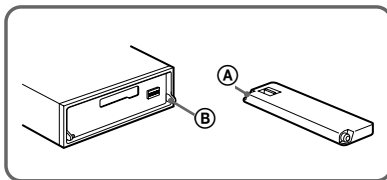

## Resetting the unit

Before operating the unit for the first time or after replacing the car battery, you must reset the unit.

Remove the front panel and press the reset button with a pointed object, such as a ballpoint pen.



Reset button

### Note

Pressing the reset button will erase the clock setting, preset memory and some memorised functions.

## Detaching the front panel

You can detach the front panel of this unit to protect the unit from being stolen.

- 1 Press (OFF).
- 2 Press (OPEN), then slide the front panel to the right side, and pull out from the left side.

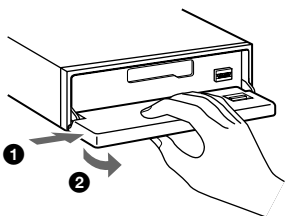

### Notes

- Be sure not to drop the panel when detaching it from the unit.
- If you detach the panel while the unit is still turned on, the power will turn off automatically to prevent the speakers from being damaged.
- When you carry the front panel with you, use the supplied front panel case.

### Notes

- Be careful not to attach the front panel upside down.
- Do not press the front panel too hard against the unit when attaching it.
- Do not press too hard or put excessive pressure on the display window of the front panel.
- Do not expose the front panel to direct sunlight or heat sources such as hot air ducts, and do not leave it in a humid place. Never leave it on the dashboard of a car parked in direct sunlight or where there may be a considerable rise in temperature.

## Caution alarm

If you turn the car ignition off without removing the front panel, the caution alarm will beep for a few seconds.

If you connect an optional power amplifier and do not use the built-in amplifier, the beep sound will be deactivated.

## Turning the unit on/off

### Turning on the unit

Press **(SOURCE)** or insert a cassette in the unit.  
For details on operation, refer to page 10 (cassette player) and page 12 (radio).

### Turning off the unit

Press **(OFF)** to stop tape playback or FM/MW/SW reception (the key illumination and display remains on.)

Press **(OFF)** for two seconds to completely turn off the unit.

#### Note

If your car has no ACC position on the ignition key switch, be sure to turn the unit off by pressing **(OFF)** for two seconds to avoid car battery wear.

## How to use the menu

This unit is operated by selecting items from a menu.

To select, first enter the menu mode and choose up/down (+/- of **(PRST/DISC)** or **(PRST)**), or choose left/right (-/+ of **(SEEK/AMS)**).

**(PRST/DISC)** / **(PRST)**

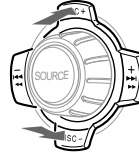

(+) : To select upwards

(-) : To select downwards

**(SEEK/AMS)**

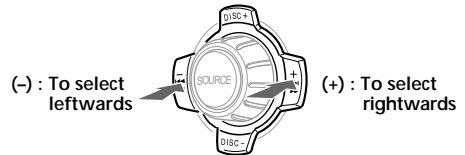

(-) : To select leftwards

(+) : To select rightwards



# Setting the clock

The clock uses a 12-hour digital indication.

Example: To set the clock to 10:08

- 1 Press **(MENU)**, then press either side of **(PRST/DISC)** or **(PRST)** repeatedly until "CLOCK" appears.



- 1 Press **(ENTER)**.



The hour indication flashes.

- 2 Press either side of **(PRST/DISC)** or **(PRST)** to set the hour.

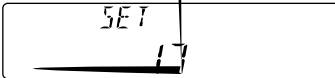

- 3 Press **(+)** side of **(SEEK/AMS)**.

The minute indication flashes.

- 4 Press either side of **(PRST/DISC)** or **(PRST)** to set the minute.

- 2 Press **(ENTER)**.



The clock starts.

After the clock setting is complete, the display returns to normal playback mode.

### Tip

When the D.INFO mode is set to ON, the time is always displayed (page 16).

# Cassette Player

## Listening to a tape

- 1 Press **OPEN** and insert a cassette.  
Playback starts automatically.

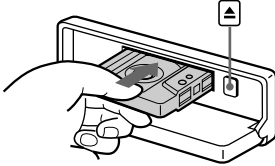

- 2 Close the front panel.

If a cassette is already inserted, to start playback, press **SOURCE** repeatedly until "FWD" or "REV" appears.

The side facing up is played.

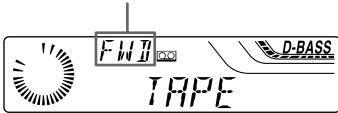

The side facing down is played.

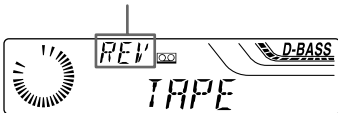

**Tip**  
To change the tape's playback direction, press **MODE** (◀▶).

To	Press
Stop playback	<b>OFF</b>
Eject the cassette	<b>OPEN</b> then ▲

## Fast-winding the tape

During playback, press and hold either side of **SEEK/AMS**.

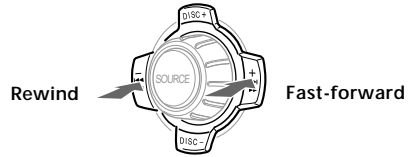

To start playback during fast-forwarding or rewinding, press **MODE** (◀▶).

## Locating a specific track

### — Automatic Music Sensor (AMS)

During playback, press either side of **SEEK/AMS** momentarily for each track you want to skip.

You can skip up to nine tracks at one time.

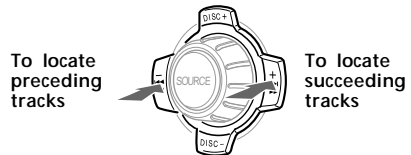

### Note

The AMS function may not work when:

- the blanks between tracks are shorter than four seconds
- there is noise between tracks
- there are long sections of low volume or quiet sections.

In the Motion Display mode, all the items are scrolled in the display one by one in order.

### Tip

The Motion Display mode can be turned off. (See "Changing the sound and display settings" on page 16).

# Playing a tape in various modes

You can play the tape in various modes:

- REP (Repeat Play) repeats the current track.
- BL SKP (Blank Skip) skips blanks longer than eight seconds.
- ATA (Automatic Tuner Activation) turns on the tuner automatically when fast-winding the tape.

**1** During playback, press **(MENU)**.

**2** Press either side of **(PRST/DISC)** or **(PRST)** repeatedly until the desired item appears.

Each time you press (-) side of **(PRST/DISC)** or **(PRST)**, the item changes as follows:

BL SKP → ATA



**3** Press (+) side of **(SEEK/AMS)** to select "ON."



Play mode starts.

**4** Press **(ENTER)**.

To return to normal playback mode, select "OFF" in step 3.

### Tip

While the ATA function is activated, the display (TAPE ↔ TUNER) can be changed by pressing **(DSPL)** (for the XR-4950X only on the optional rotary commander).

## Playing tracks repeatedly

— Repeat Play

During playback, press **(1)** (REP) repeatedly until "REP-ON" in the display appears.

REP-ON ↔ REP-OFF

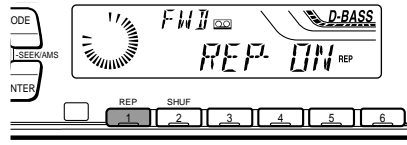

Repeat Play starts.

To return to normal playback mode, select "REP-OFF."

### Tip

During repeat playback, press **(MODE)**. "REP" disappears from the display and repeat mode is cancelled.

# Radio

## Memorising stations automatically

### — Best Tuning Memory (BTM)

The unit selects the stations with the strongest signals and memorises them in the order of their frequencies. You can store up to 6 stations on each band (FM1, FM2, FM3, MW, SW1 and SW2).

### Caution

When tuning in stations while driving, use Best Tuning Memory to prevent accidents.

- 1 Press **(SOURCE)** repeatedly to select the tuner.

Each time you press **(SOURCE)**, the source changes as follows:

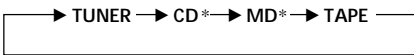

\* If the corresponding optional equipment is not connected, this item will not appear (XR-C5600X/C5500 only).

- 2 Press **(MODE)** repeatedly to select the band.

Each time you press **(MODE)**, the band changes as follows:

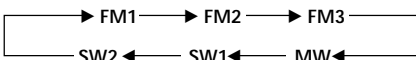

- 3 Press **(MENU)**, then press either side of **(PRST/DISC)** or **(PRST)** repeatedly until "BTM" appears.

- 4 Press **(ENTER)**.

The unit stores stations in the order of their frequencies on the number buttons.

A beep sounds when the setting is stored.

### Notes

- The unit does not store stations with weak signals. If only a few stations can be received, some number buttons will retain their former setting.
- When a number is indicated in the display, the unit starts storing stations from the one currently displayed.

## Memorising only the desired stations

You can preset up to 18 FM stations (6 each for FM1, 2, and 3), up to 6 MW stations, and up to 12 SW stations (6 each for SW1 and 2) in the order of your choice.

- 1 Press **(SOURCE)** repeatedly to select the tuner.
- 2 Press **(MODE)** repeatedly to select the band.
- 3 Press either side of **(SEEK/AMS)** to tune in the station that you want to store on the number button.
- 4 Press the desired number button **(1 to 6)** until "MEM" appears.  
The number button indication appears in the display.

### Note

If you try to store another station on the same number button, the previously stored station will be erased.

## Receiving the memorised stations

- 1 Press **(SOURCE)** repeatedly to select the tuner.
- 2 Press **(MODE)** repeatedly to select the band.
- 3 Press the number button **(1 to 6)** on which the desired station is stored.

### Tip

Press either side of **(PRST/DISC)** or **(PRST)** to receive the stations in the order they are stored in the memory (Preset Search Function).

## If you cannot tune in a preset station

Press either side of **(SEEK/AMS)** to search for the station (automatic tuning). Scanning stops when the unit receives a station. Press either side of **(SEEK/AMS)** repeatedly until the desired station is received.

### Note

If the automatic tuning stops too frequently, press **(MENU)**, then press either side of **(PRST/DISC)** or **(PRST)** repeatedly until "LOCAL" (local seek mode) is displayed. Then press (+) side of **(SEEK/AMS)** to select "LOCAL-ON." Press **(ENTER)**. During local reception and station selection, "L.SEEK" appears in the display. Only the stations with relatively strong signals will be tuned in.

### Tip

If you know the frequency of the station you want to listen to, press and hold either side of **(SEEK/AMS)** until the desired frequency appears (manual tuning).

## If FM stereo reception is poor

### — Monaural Mode

**1** During radio reception, press **(MENU)**, then press either side of **(PRST/DISC)** or **(PRST)** repeatedly until "MONO" appears.

**2** Press (+) side of **(SEEK/AMS)** until "MONO-ON" appears.

The sound improves, but becomes monaural ("ST" disappears).

**3** Press **(ENTER)**.

To return to normal mode, select "MONO-OFF" in step 2.

## If FM stereo broadcast becomes monaural

If interference occurs, the "IF AUTO" function of this unit will automatically avoid noise and narrow the reception frequency. In such cases, some FM stereo broadcasts may become monaural. If you would like to listen to such broadcasts in stereo, manually switch to the "WIDE" setting.

**1** During radio reception, press **(MENU)**, then press either side of **(PRST/DISC)** or **(PRST)** repeatedly until "IF AUTO" appears.

**2** Press (+) side of **(SEEK/AMS)** until "WIDE" appears.

**3** Press **(ENTER)**.

### Note

When you widen the frequency signal reception setting ("WIDE" mode), some interference may occur.

In the Motion Display mode, all the items are scrolled in the display one by one in order.

### Tip

The Motion Display mode can be turned off. (See "Changing the sound and display settings" on page 16.)

## Other Functions

You can also control this unit with the rotary commander (optional).

### Labelling the rotary commander

Depending on how you mount the rotary commander, attach the appropriate label as shown in the illustration below.

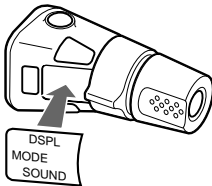
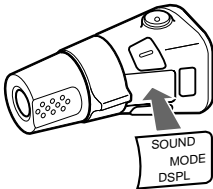

## Using the rotary commander

The rotary commander works by pressing buttons and/or rotating controls.

### XR-C5600X/C5500 only:

You can also control the optional CD or MD units with the rotary commander.

### By pressing buttons (the SOURCE and MODE buttons)

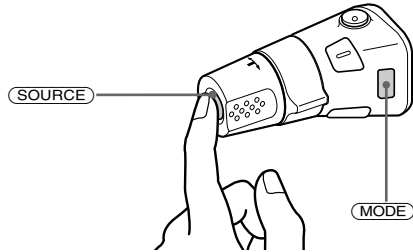

Each time you press **SOURCE**, the source changes as follows:

TUNER → CD\* → MD\* → TAPE

Pressing **MODE** changes the operation in the following ways;

- Tuner : FM1 → FM2 → FM3 → MW → SW1 → SW2
- Tape : playback direction
- CD unit\* : CD1 → CD2 → ...
- MD unit\* : MD1 → MD2 → ...

\* If the corresponding optional equipment is not connected, the item will not appear (XR-C5600X/C5500 only).

## By rotating the control (the SEEK/AMS control)

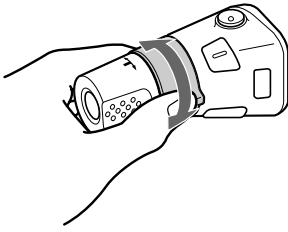

Rotate the control and release it to:

- Locate the beginnings of tracks on the tape. Rotate and hold the control, and release it to fast-wind the tape. To start playback while fast-winding the tape, press **(MODE)**.
- Locate a specific track on a disc. Rotate and hold the control until you locate the specific point in a track, then release it to start playback.
- Tune in stations automatically. Rotate and hold the control to find a specific station.

## By pushing in and rotating the control (the PRESET/DISC control)

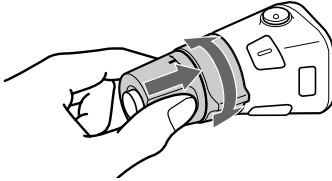

Push in and rotate the control to:

- Receive the stations memorised on the number buttons.
- Change the disc.

## Other operations

Rotate the VOL control to adjust the volume.

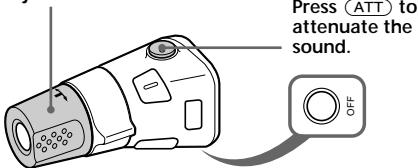

Press **(ATT)** to attenuate the sound.

Press **(OFF)** to turn off the unit.

### Note

When installing in a car without ACC (accessory) position on the ignition key switch, press **(OFF)** for two seconds to turn off the clock display after turning off the engine.

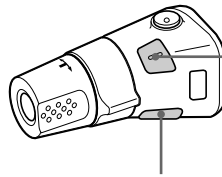

Press **(SOUND)** to adjust the volume and sound menu.

Press **(DSPL)** to change the displayed items.

### Tip

While the ATA function is activated, the display (TAPE ← TUNER) can be changed by pressing **(DSPL)**.

## Changing the operative direction

The operative direction of controls is factory-set as shown below.

To increase

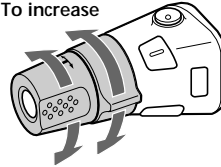

To decrease

If you need to mount the rotary commander on the right hand side of the steering column, you can reverse the operative direction.

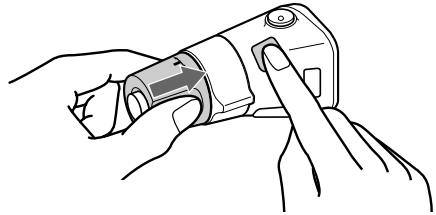

Press **(SOUND)** for two seconds while pushing the VOL control.

### Tip

You can also change the operative direction of these controls with the unit (see "Changing the sound and display settings" on page 16).

## Adjusting the sound characteristics

You can adjust the bass, treble, balance, and fader.

You can store the bass and treble levels independently for each source.

### 1 Select the item you want to adjust by pressing **(SOUND)** repeatedly.

Each time you press **(SOUND)**, the item changes as follows:

BAS (bass) → TRE (treble) →  
BAL (left-right) → FAD (front-rear)

### 2 Adjust the selected item by pressing either side of **(SEEK/AMS)**.

When adjusting with the rotary commander, press **(SOUND)** and rotate the VOL control.

#### Note

Adjust within three seconds after selecting the item.

## Attenuating the sound

Press **(ATT)** on the rotary commander or card remote commander.

"ATT-ON" flashes momentarily.

To restore the previous volume level, press **(ATT)** again.

#### Tip

When the interface cable of a car telephone is connected to the ATT lead, the unit decreases the volume automatically when a telephone call comes in (Telephone ATT function).

## Changing the sound and display settings

The following items can be set:

- CLOCK (page 9).
- BEEP – to turn the beep sound on or off.
- RM (Rotary Commander) – to change the operative direction of the rotary commander.
  - Select "NORM" to use the rotary commander as the factory-set position.
  - Select "REV" when you mount the rotary commander on the right side of the steering column.
- D.INFO (Dual Information)\*1 – to display the clock and the play mode simultaneously (ON), or to display the information alternately (OFF).
- M.DSPL (Motion Display) – to turn the motion display on or off.
- A.SCRL (Auto Scroll)\*2 (page 18).

### 1 Press **(MENU)**.

### 2 Press either side of **(PRST/DISC)** or **(PRST)** repeatedly until the desired item appears.

Each time you press (-) side of **(PRST/DISC)** or **(PRST)** the item changes as follows:

CLOCK → BEEP → RM → D.INFO\*1  
→ M.DSPL → A.SCRL\*2

\*1 When the radio is off, or when no tape, CD, or MD is playing, this item will not appear.

\*2 When no CD or MD is playing, this item will not appear (XR-C5600X/C5500 only).

#### Note

The displayed item will differ depending on the source.

#### Tip

You can easily switch among categories ("SET," "DIS," "P/M" and "EDT") by pressing an holding either side of **(PRST/DISC)** or **(PRST)** for two seconds.

### 3 Press (+) side of **(SEEK/AMS)** to select the desired setting (Example: ON or OFF).

### 4 Press **(ENTER)**.

After the mode setting is complete, the display returns to normal playback mode.



# Boosting the bass sound

## — D-bass

You can enjoy a clear and powerful bass sound. The D-bass function boosts the low frequency signal and high frequency signal with a sharper curve than conventional bass boost.

You can hear the bass line more clearly even while the vocal volume remains the same. You can emphasize and adjust the bass sound easily with the D-BASS button.

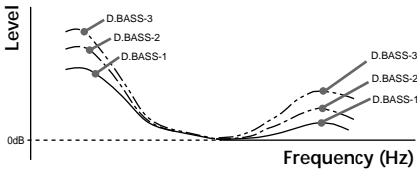

### Adjusting the bass curve

Press **(D-BASS)** repeatedly to select the desired bass curve.

As the D-BASS number increases so does the effect.

D.BASS-1 → D.BASS-2 → D.BASS-3 →  
D.BASS-OFF (cancel)

#### Note

The bass sound may distort at same volume. If the bass sound distorts, select less effective bass curve.

With Optional Equipment

## CD/MD Unit

(XR-C5600X/C5500 only)

This unit can control external CD/MD units. If you connect an optional CD unit with the CD TEXT function, the CD TEXT information will appear in the display when you play a CD TEXT disc.

## Playing a CD or MD

- 1 Press **(SOURCE)** repeatedly to select CD or MD.
- 2 Press **(MODE)** until the desired unit appears.  
CD/MD playback starts.

When a CD/MD unit is connected, all the tracks play from the beginning.

### Changing the display item

Each time you press **(DSPL)** during CD, CD TEXT, or MD playback, the item changes as follows:

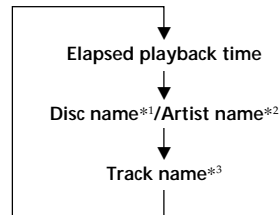

\*1 If you have not labelled the disc or if there is no disc name prerecorded on the MD, "DISC" and "NO NAME" appears in the display.

\*2 If you play a CD TEXT disc, the artist name appears in the display after the disc name. (Only for CD TEXT discs with the artist name.)

\*3 If the track name of a CD TEXT disc or MD is not prerecorded, "TRACK" and "NO NAME" appears in the display.

continue to next page →

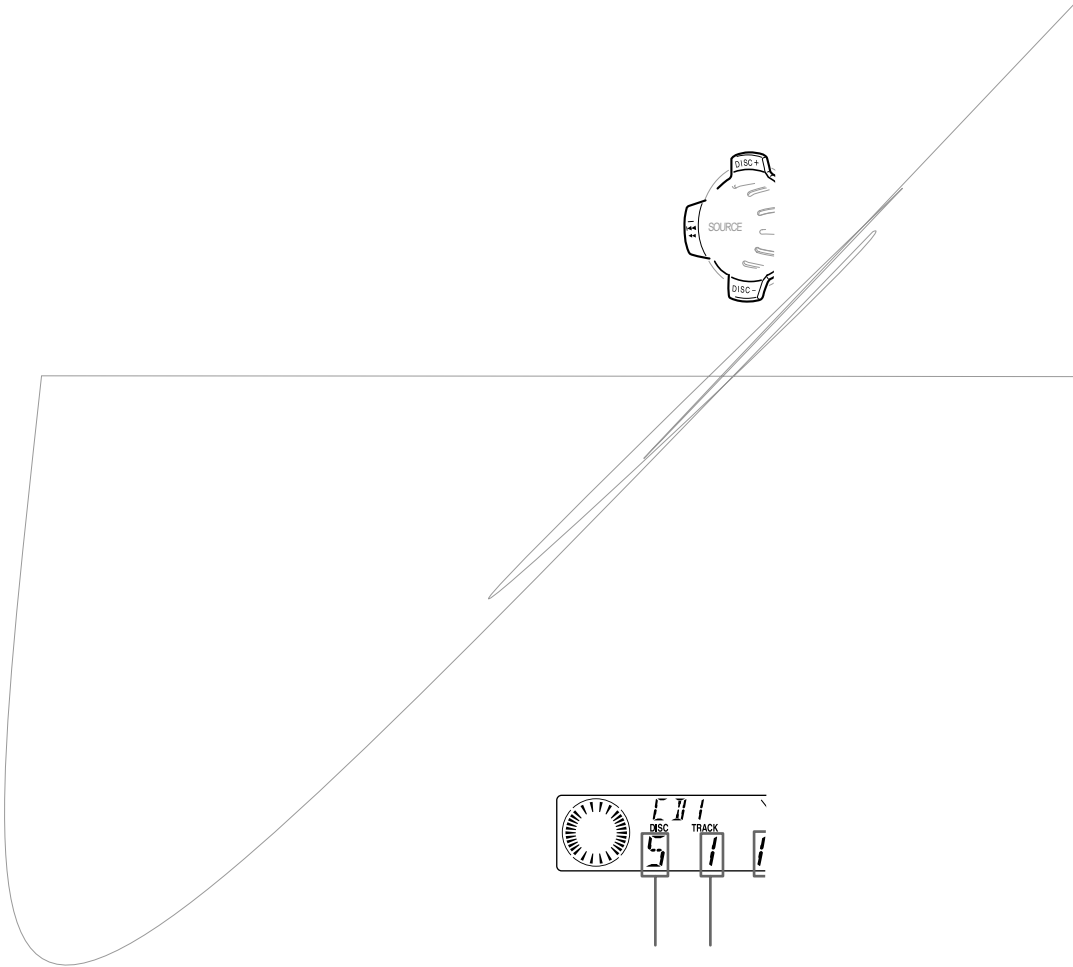

## Playing tracks repeatedly

### — Repeat Play

You can select:

- REP-1 – to repeat a track.
- REP-2 – to repeat a disc.

During playback, press **①** (REP) repeatedly until the desired setting appears.

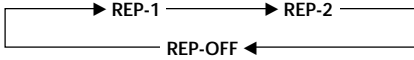

Repeat Play starts.

To return to normal playback mode, select "REP-OFF."

## Playing tracks in random order

### — Shuffle Play

You can select:

- SHUF-1 – to play the tracks on the current disc in random order.
- SHUF-2 – to play the tracks in the current unit in random order.
- SHUF-ALL\* – to play all the tracks in all the units in random order.

During playback, press **②** (SHUF) repeatedly until the desired setting appears.

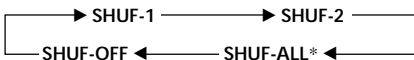

Shuffle Play starts.

\* "SHUF-ALL" is only available when you connect two or more optional CD/MD units.

To return to normal playback mode, select "SHUF-OFF."

## Maintenance

### Fuse replacement

When replacing the fuse, be sure to use one matching the amperage rating stated on the original fuse. If the fuse blows, check the power connection and replace the fuse. If the fuse blows again after replacement, there may be an internal malfunction. In such a case, consult your nearest Sony dealer.

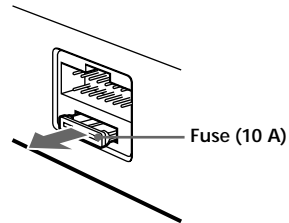

### Warning

Never use a fuse with an amperage rating exceeding the one supplied with the unit as this could damage the unit.

## Cleaning the connectors

The unit may not function properly if the connectors between the unit and the front panel are not clean. In order to prevent this, open the front panel by pressing (OPEN), then detach it and clean the connectors with a cotton swab dipped in alcohol. Do not apply too much force. Otherwise, the connectors may be damaged.

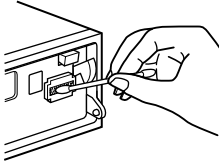

Main unit

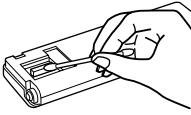

Back of the front panel

### Notes

- For safety, turn off the engine before cleaning the connectors and remove the key from the ignition switch.
- Never touch the connectors directly with your fingers or with any metal device.

## Dismounting the unit

- 1 Press the clip inside the front cover with a thin screwdriver, and pry the front cover free.

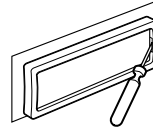

- 2 Repeat step 1 on the left side. The front cover is removed.

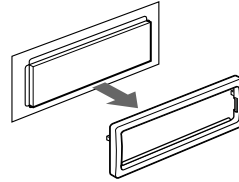

- 3 Use a thin screwdriver to push in the clip on the left side of the unit, then pull out the left side of the unit until the catch clears the mounting.

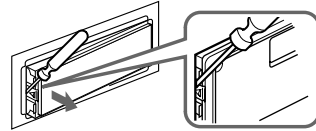

- 4 Repeat step 3 on the right side.

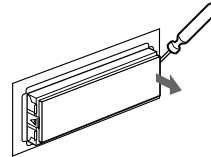

- 5 Slide the unit out of the mounting.

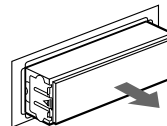

# Specifications

## Cassette player section

Tape track	4-track 2-channel stereo
Wow and flutter	0.08 % (WRMS)
Frequency response	30 – 18,000 Hz
Signal-to-noise ratio	58 dB

## Tuner section

### FM

Tuning range	FM tuning interval: 50 kHz/200 kHz switchable 87.5 – 108.0 MHz (at 50 kHz step) 87.5 – 107.9 MHz (at 200 kHz step)
Aerial terminal	External aerial connector
Intermediate frequency	10.7 MHz/450kHz
Usable sensitivity	8 dBf
Selectivity	75 dB at 400 kHz
Signal-to-noise ratio	66 dB (stereo), 72 dB (mono)
Harmonic distortion at 1 kHz	0.6 % (stereo), 0.3 % (mono)
Separation	35 dB at 1 kHz
Frequency response	30 – 15,000 Hz

### MW

Tuning range	MW tuning interval: 9 kHz/10 kHz switchable 531 – 1,602 kHz (at 9 kHz step) 530 – 1,710 kHz (at 10 kHz step)
--------------	---

### SW

Tuning range	SW tuning interval: SW1: 2,940 – 7,735 kHz SW2: 9,500 – 18,135 kHz (except for 10,140 – 11,575 kHz)
Aerial terminal	External aerial connector
Intermediate frequency	10.7 MHz/450 kHz
Sensitivity	30 $\mu$ V

## Power amplifier section

Outputs	Speaker outputs (sure seal connectors)
Speaker impedance	4 – 8 ohms
Maximum power output	50 W $\times$ 4 (at 4 ohms)

## General

Outputs	Audio output Power aerial relay control lead Power amplifier control lead Telephone ATT control lead
Tone controls	Bass $\pm$ 9 dB at 100 Hz Treble $\pm$ 9 dB at 10 kHz
Power requirements	12 V DC car battery (negative earth)
Dimensions	Approx. 178 $\times$ 50 $\times$ 183 mm (w/h/d)
Mounting dimensions	Approx. 182 $\times$ 53 $\times$ 162 mm (w/h/d)
Mass	Approx. 1.2 kg
Supplied accessories	Parts for installation and connections (1 set) Front panel case (1) Card remote commander RM-X74 (1) (XR-C5600X only)
Optional accessories	Rotary commander RM-X45 Card remote commander RM-X91 (XR-C5500 only) BUS cable (supplied with an RCA pin cord) RC-61 (1 m), RC-62 (2 m) XR-C5600X/C5500: CD changer (10 discs) CDX-838, CDX-828, CDX-737, CDX-636 MD changer (6 discs) MDX-65 Other CD/MD changers with the Sony-BUS system Source selector XA-C30
Optional equipment	

*Design and specifications are subject to change without notice.*

# Troubleshooting guide

The following checklist will help you remedy the problems you may encounter with your unit. Before going through the checklist below, check the connections and operating procedures.

## General

Problem	Cause/Solution
No sound.	<ul style="list-style-type: none"><li>• Cancel the ATT function.</li><li>• Set the fader control to the centre position for two-speaker systems.</li><li>• Rotate the dial clockwise to adjust the volume.</li></ul>
The contents of the memory have been erased.	<ul style="list-style-type: none"><li>• The power cord or battery has been disconnected.</li><li>• The reset button was pressed. → Store again into the memory.</li></ul>
Indications do not appear in the display.	Remove the front panel and clean the connectors. See "Cleaning the connectors" (page 20) for details.

## Tape playback

Problem	Cause/Solution
The sound is distorted.	The tape head is contaminated. → Clean the head with a commercially available dry-type cleaning cassette.
The AMS does not operate correctly.	<ul style="list-style-type: none"><li>• There is noise in the space between tracks.</li><li>• A blank space is too short (less than four seconds).</li><li>• A long pause, or a passage of low frequencies or very low sound level is treated as a blank space.</li></ul>

## Radio reception

Problem	Cause/Solution
Preset tuning is not possible.	<ul style="list-style-type: none"><li>• Store the correct frequency in the memory.</li><li>• The broadcast signal is too weak.</li></ul>
Automatic tuning is not possible.	<ul style="list-style-type: none"><li>• The broadcast signal is too weak. → Use manual tuning.</li><li>• The local seek mode is set to ON. → Set the local seek mode to OFF (page 13).</li></ul>
The stations cannot be received. The sound is hampered by noises.	Connect a power aerial control lead (blue) or accessory power supply lead (red) to the power supply lead of a car's aerial booster. (When your car has built-in FM/MW/SW aerial in the rear/side glass only.)
The "ST" indication flashes.	<ul style="list-style-type: none"><li>• Tune in the frequency accurately.</li><li>• The broadcast signal is too weak. → Set to the MONO mode (page 13).</li></ul>
Interference occurs during FM reception.	The WIDE mode is selected. → Set the IF mode to IF AUTO (page 13).

## CD/MD playback (XR-C5600X/C5500 only)

Problem	Cause/Solution
The sound skips.	A dirty or defective disc.

## Error displays (when an optional CD/MD unit is connected) (XR-C5600X/C5500 only)

The following indications will flash for about five seconds, and an alarm sound will be heard.

Display	Cause	Solution
<b>NO MAG</b>	The disc magazine is not inserted in the CD/MD unit.	Insert the disc magazine in the CD/MD unit.
<b>NO DISC</b>	No disc is inserted in the CD/MD unit.	Insert discs in the CD/MD unit.
<b>NG DISCS</b>	A CD/MD cannot play because of some problem.	Insert another CD/MD.
<b>ERROR</b> <sup>*1</sup>	A CD is dirty or inserted upside down. <sup>*2</sup>	Clean or insert the CD correctly.
	An MD does not play because of some problem. <sup>*2</sup>	Insert another MD.
<b>BLANK</b> <sup>*1</sup>	No tracks have been recorded on an MD. <sup>*2</sup>	Play an MD with tracks recorded on it.
<b>RESET</b>	The CD/MD unit cannot be operated because of some problem.	Press the reset button of the unit.
<b>NO READY</b>	The lid of the MD unit is open or MDs are not inserted properly.	Close the lid or insert the MDs properly.
<b>HI TEMP</b>	The ambient temperature is more than 50°C.	Wait until the temperature goes down below 50°C.

<sup>\*1</sup> When an error occurs during playback of a CD or MD, the disc number of the CD or MD does not appear in the display.

<sup>\*2</sup> The disc number of the disc causing the error appears in the display.

If the above-mentioned solutions do not help improve the situation, consult your nearest Sony dealer.

## ¡Bienvenido!

Gracias por adquirir este reproductor de cassettes Sony. Esta unidad permite disfrutar de una serie de funciones mediante el uso del siguiente accesorio de control:

### Accesorios suministrados

Mando a distancia de tarjeta RM-X74  
(XR-C5600X solamente)

### Accesorios opcionales

Mando rotativo RM-X4S  
Mando a distancia de tarjeta RM-X91  
(XR-C5500 solamente)

### XR-C5600X/C5500 solamente:

Además de las operaciones de reproducción de cassettes y de la radio, es posible ampliar el sistema mediante la conexión de una unidad\*<sup>1</sup> de CD/MD opcional.

Cuando emplee esta unidad o una unidad de CD opcional conectada con la función CD TEXT, la información CD TEXT aparecerá en el visor al reproducir discos CD TEXT\*<sup>2</sup>.

\*<sup>1</sup> Es posible conectar un cambiador de CD, un cambiador de MD, un reproductor de CD o un reproductor de MD.

\*<sup>2</sup> Un disco CD TEXT es un CD de audio que contiene información, como el título del disco, nombre del cantante y títulos de los temas. Esta información está registrada en el disco.

## Precauciones

- Si aparca el automóvil bajo la luz solar directa y se produce un considerable aumento de temperatura en su interior, deje que la unidad se enfríe antes de utilizarla.
- Si la unidad no recibe alimentación, compruebe las conexiones en primer lugar. Si todo está en orden, examine el fusible.
- Si los altavoces no emiten sonido con un sistema de dos altavoces, ajuste el control de equilibrio en la posición central.
- Si reproduce la cinta durante mucho tiempo, el cassette puede calentarse debido al amplificador de potencia incorporado. No obstante, esto es normal.

Si desea realizar alguna consulta o solucionar algún problema referentes a la unidad que no se mencionen en este manual, póngase en contacto con el proveedor Sony más próximo.

### Para mantener una alta calidad de sonido

Si existen soportes para bebidas cerca del equipo de audio, tenga cuidado de que no salpiquen zumos u otras bebidas dulces sobre el mismo, ya que la existencia de residuos azucarados en la unidad o en las cintas de cassette pueden ensuciar los cabezales de reproducción, reducir la calidad de sonido o eliminar el sonido de reproducción.

Los kits de limpieza para cassettes no eliminan las sustancias azucaradas de los cabezales de cinta.





# Notas sobre los cassettes

## Cuidados de los cassettes

- No toque la superficie de la cinta del cassette, ya que la suciedad o el polvo ensucian los cabezales.
- Mantenga los cassettes alejados de equipos provistos de imanes incorporados, como altavoces y amplificadores, ya que el sonido de la cinta grabada podría borrarse o distorsionarse.
- No exponga los cassettes a la luz solar directa, a temperaturas extremadamente frías ni a la humedad.
- La existencia de holguras en la cinta puede provocar que ésta se enrede en el mecanismo. Antes de insertarla, utilice un lápiz o un objeto similar para girar la bobina y eliminar holguras.

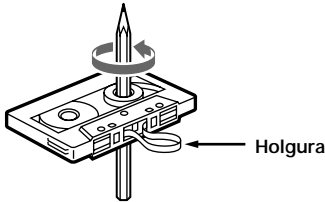

- Los cassettes deformados y las etiquetas mal adheridas pueden causar problemas al insertar o expulsar las cintas. Retire o adhiera con firmeza las etiquetas.



- Es posible que el sonido se distorsione mientras se reproduce el cassette. El cabezal del reproductor de cassettes debe limpiarse después de 50 horas de uso.

## Cassettes de duración superior a 90 minutos

No se recomienda el uso de cassettes de duración superior a 90 minutos excepto para reproducciones largas y continuas. La cinta utilizada en estos cassettes es muy fina y tiende a estirarse con facilidad. Las operaciones frecuentes de reproducción y parada de estas cintas pueden hacer que éstas se enreden con el mecanismo de la platina de cassettes.

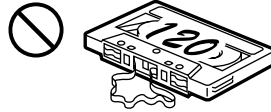

# Índice

## Sólo esta unidad

Localización de los controles ..... 5

### Procedimientos iniciales

Restauración de la unidad ..... 7  
Extracción del panel frontal ..... 7  
Encendido y apagado de la unidad ..... 8  
Cómo utilizar el menú ..... 8  
Ajuste del reloj ..... 9

### Reproductor de cassettes

Escucha de cintas ..... 10  
Reproducción de cintas en diversos modos ... 11

### Radio

Memorización automática de emisoras  
— Memorización de la mejor sintonía  
(BTM) ..... 12  
Memorización de las emisoras deseadas ..... 12  
Recepción de emisoras memorizadas ..... 12

### Otras funciones

Etiquetado del mando rotativo ..... 14  
Uso del mando rotativo ..... 14  
Ajuste de las características de sonido ..... 16  
Atenuación del sonido ..... 16  
Cambio de los ajustes de sonido y  
visualización ..... 16  
Refuerzo de los graves  
— D-bass ..... 17

## Equipo opcional

### Unidad de CD/MD (XR-C5600X/C5500 solamente)

Reproducción de discos compactos (CD) o de  
minidiscos (MD) ..... 17  
Reproducción repetida de temas  
— Reproducción repetida ..... 19  
Reproducción de temas en orden aleatorio  
— Reproducción aleatoria ..... 19

### Información complementaria

Mantenimiento ..... 19  
Desmontaje de la unidad ..... 20  
Especificaciones ..... 21  
Guía de solución de problemas ..... 22

# Localización de los controles

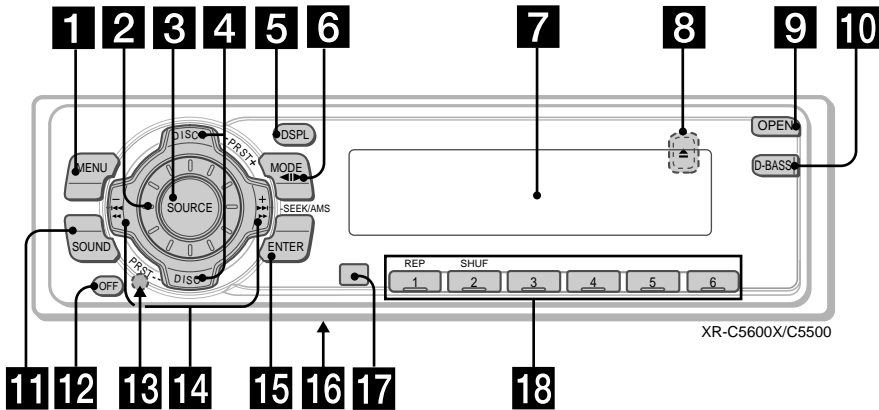

Consulte las páginas enumeradas para obtener más información.

- 1** Botón MENU 9, 11, 12, 13, 16, 18
- 2** Dial de control de volumen
- 3** Botón SOURCE (TUNER/TAPE/CD\*<sup>1</sup>/MD\*<sup>2</sup>) 8, 10, 12, 17
- 4** XR-C5600X/C5500:  
Botones PRST/DISC +/- (cursor arriba/abajo) 8, 9, 11, 12, 13, 16, 18  
XR-4950X:  
Botones PRST +/- (cursor arriba) 8, 9, 11, 12, 13, 16, 18  
Durante la recepción de radio:  
Selección de emisoras memorizadas 12  
Durante la reproducción de CD/MD\*<sup>1</sup>:  
Cambio de discos 18
- 5** Botón DSPL (cambio del modo de indicación)\*<sup>1</sup> 11, 17, 18
- 6** Botón MODE 10, 11, 12, 17  
Durante la reproducción de cintas:  
Cambio del sentido de reproducción 10  
Durante la recepción de radio:  
Selección de banda (BAND) 12  
Durante la reproducción de CD/MD\*<sup>1</sup>:  
Selección
- 7**
- 8**
- 9** Botones OPEN
- 10** Botones D-BASS
- 11** Botón SOUND
- 12** Botón OFF
- 13** Botón PRST
- 14** Botones DISC, SEEK/AMS
- 15** Botón ENTER 9, 11, 12, 13, 16, 18
- 16** Selector de frecuencia (situado en la base de la unidad)  
Consulte "Selector de frecuencia" del manual de instalación/conexiones.
- 17** Receptor para el mando a distancia de tarjeta\*<sup>1</sup>
- 18** Botones numéricos  
Durante la recepción de radio:  
Selección de números de memorización 12  
Durante la reproducción de cintas:  
① REP 11  
Durante la reproducción de CD/MD\*<sup>1</sup>:  
① REP 19  
② SHUF 19

\*<sup>1</sup> XR-C5600X/C5500 solamente  
\*<sup>2</sup> Advertencia sobre la instalación en un automóvil que no disponga de posición ACC (accesorios) en el interruptor de la llave de encendido. Asegúrese de pulsar **OFF** en la unidad durante dos segundos para desactivar la indicación del reloj después de apagar el motor.  
Si pulsa **OFF** momentáneamente, la indicación del reloj no se desactivará y esto causará el desgaste de la batería.

## Mando a distancia de tarjeta

XR-C5600X (suministrado): RM-X74

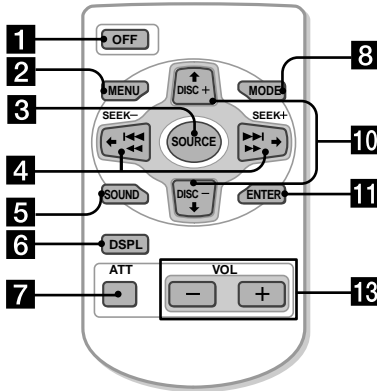

XR-C5500 (opcional): RM-X91

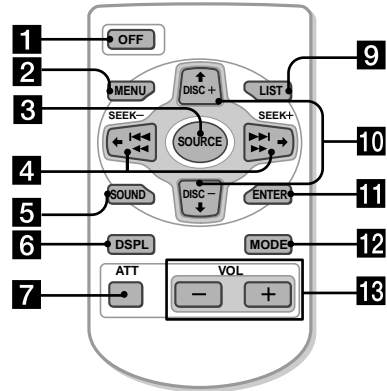

Los botones correspondientes del mando a distancia de tarjeta tienen las mismas funciones que los de esta unidad.

- 1** Botón OFF
- 2** Botón MENU
- 3** Botón SOURCE
- 4** Botón SEEK/AMS (Cursor ←/→)
- 5** Botón SOUND
- 6** Botón DSPL
- 7** Botón ATT
- 8** **12** Botón MODE
- 9** Botón LIST (no disponible para este modelo)
- 10** Botón DISC/PRST (Cursor ↑/↓)
- 11** Botón ENTER
- 12** Botón VOL

Una unidad cuya alimentación haya desconectado manteniendo presionado (OFF) durante más de dos segundos no podrá gobernarse con el control remoto de tarjeta a menos que presione (SOURCE) de la unidad, o que haya insertado un disco para activar en primer lugar la unidad.

### Sustitución de la pila de litio

Cuando la pila dispone de poca energía, el margen de control del mando a distancia de tarjeta será menor. Sustituya dicha pila por otra de litio CR2025 nueva.



### Notas sobre la pila de litio

- Mantenga la pila fuera del alcance de los niños. En caso de ingestión, póngase inmediatamente en contacto con un médico.
- Limpie la pila con un paño seco para garantizar un contacto óptimo.
- Cuando instale la pila, insértela con la polaridad correcta.
- No maneje la pila con pinzas metálicas, ya que puede producirse un cortocircuito.

### PRECAUCIÓN

La pila puede explotar si la trata mal.  
No la recargue, desarme, ni la tire al fuego.

# Procedimientos iniciales

## Restauración de la unidad

Antes de utilizar la unidad por primera vez o después de sustituir la batería del automóvil, es necesario restaurar dicha unidad. Extraiga el panel frontal y pulse el botón de restauración con un objeto puntiagudo, como un bolígrafo.



Botón de restauración

### Nota

Al pulsar el botón de restauración, se borrará el ajuste del reloj, la memoria predefinida y algunas funciones memorizadas.

## Extracción del panel frontal

Es posible extraer el panel frontal de esta unidad con el fin de evitar su robo.

1 Pulse (OFF).

2 Pulse (OPEN) y, a continuación, deslice el panel frontal a la derecha y tire del mismo desde el lateral izquierdo.

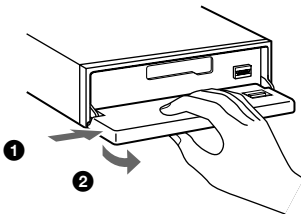

### Notas

- Tenga cuidado para que el panel no se caiga cuando lo extraiga de la unidad.
- Si extrae el panel mientras la unidad está encendida, la alimentación se desactivará automáticamente para evitar que los altavoces se dañen.
- Cuando lleve consigo el panel frontal, guárdelo en el estuche suministrado para el mismo.

## Fijación del panel frontal

Coloque el orificio (A) del panel frontal en el eje (B) de la unidad como se ilustra y, a continuación, presione sobre el lado izquierdo para introducirlo.

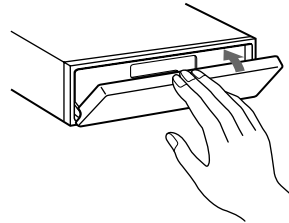
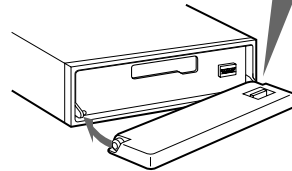
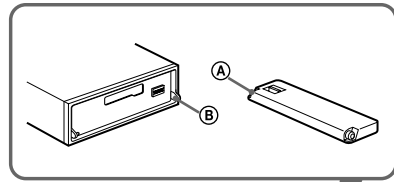

### Notas

- Asegúrese de no fijar el panel frontal al revés.
- No ejerza excesiva presión sobre el panel frontal al fijarlo a la unidad.
- No ejerza demasiada presión sobre el visor del panel frontal.
- No exponga el panel frontal a la luz solar directa ni a fuentes térmicas, como conductos de aire caliente, ni lo deje en un lugar húmedo. No lo deje nunca sobre el salpicadero de un automóvil aparcado bajo la luz solar directa ni en ningún otro lugar donde pueda producirse un aumento considerable de la temperatura.

## Alarma de precaución

Si apaga el motor del automóvil sin haber extraído el panel frontal, la alarma de precaución emitirá pitidos durante unos segundos.

Si conecta un amplificador de potencia opcional y no utiliza el amplificador incorporado, se desactivará el pitido.

## Encendido y apagado de la unidad

### Encendido de la unidad

Pulse **(SOURCE)** o inserte un cassette en la unidad. Para obtener información detallada sobre la utilización, consulte las páginas 10 (reproductor de cassettes) y 12 (radio).

### Apagado de la unidad

Pulse **(OFF)** para detener la reproducción de la cinta o la recepción de FM/MW/SW (la iluminación de las teclas y el visor permanecerán activados).

Pulse **(OFF)** durante dos segundos para apagar la unidad por completo.

#### Nota

*Si el automóvil no dispone de posición ACC en el interruptor de la llave de encendido, asegúrese de apagar la unidad pulsando **(OFF)** durante dos segundos para evitar el desgaste de la batería del automóvil.*

## Cómo utilizar el menú

Esta unidad se utiliza mediante la selección de elementos de un menú.

Para realizar la selección, entre primero en el modo de menú y elija arriba/abajo (+/- de **(PRST/DISC)** o **(PRST)**) o izquierda/derecha (-/+ de **(SEEK/AMS)**).

**(PRST/DISC) / (PRST)**

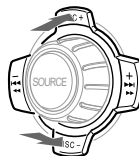

(+) : Para seleccionar hacia arriba

(-) : Para seleccionar hacia abajo

**(SEEK/AMS)**

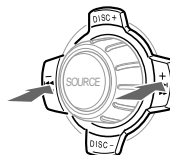

(-) : Para seleccionar hacia la izquierda

(+) : Para seleccionar hacia la derecha

# Ajuste del reloj

El reloj dispone de una indicación digital de 12 horas.

Ejemplo: Para ajustar el reloj a las 10:08

- 1 Pulse **(MENU)** y, a continuación, pulse cualquier lado de **(PRST/DISC)** o **(PRST)** varias veces hasta que aparezca "CLOCK".

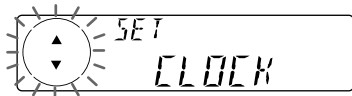

- 1 Pulse **(ENTER)**.

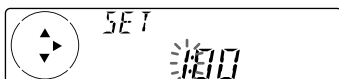

La indicación de hora parpadea.

- 2 Pulse cualquier lado de **(PRST/DISC)** o **(PRST)** para ajustar la hora.

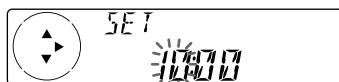

- 3 Pulse el lado (+) de **(SEEK/AMS)**.

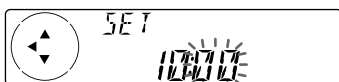

La indicación de minutos parpadea.

- 4 Pulse cualquier lado de **(PRST/DISC)** o **(PRST)** para ajustar los minutos.

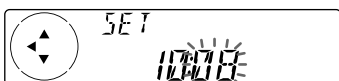

- 2 Pulse **(ENTER)**.



El reloj se pone en funcionamiento.

Una vez realizado el ajuste del reloj, el visor volverá a mostrar el modo de reproducción normal.

## Consejo

Si el modo D.INFO está ajustado en ON, la hora siempre se mostrará (página 16).

# Reproductor de cassettes

## Escucha de cintas

- 1 Pulse **OPEN** e inserte el cassette. La reproducción se iniciará de forma automática.

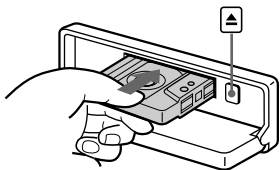

- 2 Cierre el panel frontal.

Si ya hay un cassette insertado, para iniciar la reproducción pulse **SOURCE** varias veces hasta que aparezca "FWD" o "REV".

Se reproduce la cara orientada hacia arriba.

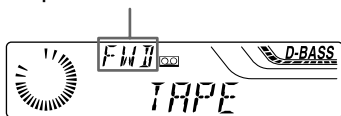

Se reproduce la cara orientada hacia abajo.



### Consejo

Para cambiar el sentido de reproducción de la cinta, pulse **MODE** (◀▶).

Para	Pulse
Detener la reproducción	<b>OFF</b>
Expulsar el cassette	<b>OPEN</b> y, a continuación, ▲

## Bobinado rápido de la cinta

Durante la reproducción, pulse y mantenga pulsado cualquier lado de **SEEK/AMS**.

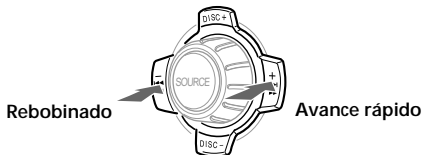

Para iniciar la reproducción durante el avance rápido o el rebobinado, pulse **MODE** (◀▶).

## Localización de un tema específico

— Sensor de música automático (AMS)

Durante la reproducción, pulse cualquier lado de **SEEK/AMS** momentáneamente por cada tema que desee omitir.

Es posible omitir un máximo de nueve temas de una vez.

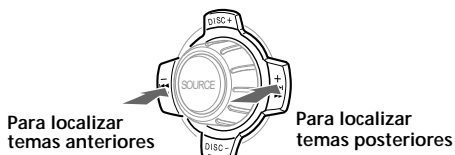

### Nota

La función AMS puede no activarse si:

- los espacios en blanco entre los temas son inferiores a cuatro segundos
- hay ruido entre los temas
- existen largas secciones con volumen bajo o sin sonido.

En el modo de desplazamiento de indicaciones, todos los elementos se desplazan por el visor uno por uno en orden.

### Consejo

Es posible desactivar el modo de desplazamiento de indicaciones (consulte "Cambio de los ajustes de sonido y visualización" en la página 16).



# Reproducción de cintas en diversos modos

Es posible reproducir la cinta en los siguientes modos:

- REP (reproducción repetida), que permite repetir el tema actual.
- BL SKP (omisión de espacios en blanco), que omite espacios en blanco superiores a ocho segundos.
- ATA (activación automática del sintonizador), que activa automáticamente el sintonizador durante el bobinado rápido de la cinta.

1 Durante la reproducción, pulse **MENU**.

2 Pulse cualquier lado de **PRST/DISC** o **PRST** varias veces hasta que aparezca el elemento deseado.

Cada vez que pulse el lado (-) de **PRST/DISC** o **PRST**, el elemento cambiará de la siguiente forma:

BL SKP → ATA



3 Pulse el lado (+) de **SEEK/AMS** para seleccionar "ON".

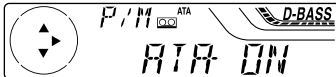

Se inicia el modo de reproducción.

4 Pulse **ENTER**.

Para volver al modo normal de reproducción, seleccione "OFF" en el paso 3.

## Consejo

Mientras la función ATA está activada, la indicación (TAPE ↔ TUNER) puede cambiarse pulsando **DSPL** (para la XR-4950X en le Mando a distancia de tarjeta solamente).

## Reproducción repetida de temas

— Reproducción repetida

Durante la reproducción, pulse **1** (REP) varias veces hasta que "REP-ON" aparezca en el visor.

REP-ON ↔ REP-OFF

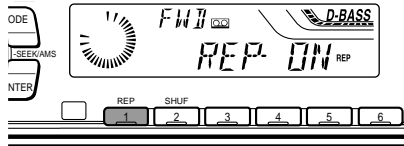

Se inicia la reproducción repetida.

Para volver al modo de reproducción normal, seleccione "REP-OFF".

## Consejo

Durante la reproducción repetida, pulse **MODE**. "REP" desaparecerá del visor y el modo de repetición se cancelará.

## Memorización automática de emisoras

— Memorización de la mejor sintonía (BTM)

Esta unidad selecciona las emisoras de señal más intensa y las memoriza por orden de frecuencia. Es posible almacenar hasta 6 emisoras de cada banda (FM1, FM2, FM3, MW, SW1 y SW2).

### Precaución

Para sintonizar emisoras durante la conducción, utilice la función de memorización de la mejor sintonía para evitar accidentes.

1 Pulse **(SOURCE)** varias veces para seleccionar el sintonizador.

Cada vez que pulse **(SOURCE)**, la fuente cambia de la siguiente forma:

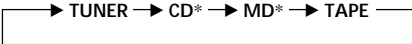

\* Si el equipo opcional correspondiente no está conectado, el elemento no aparecerá (XR-C5600X/C5500 solamente).

2 Pulse **(MODE)** varias veces para seleccionar la banda.

Cada vez que pulse **(MODE)**, la banda cambia de la siguiente forma:



3 Pulse **(MENU)** y, a continuación, pulse cualquier lado de **(ERST/DISC)** o **(PRST)** varias veces hasta que aparezca "BTM".

4 Pulse **(ENTER)**.

La unidad almacena en los botones numéricos las emisoras por orden de frecuencia.

La unidad emite un pitido cuando el ajuste se almacena.

### Notas

- La unidad no almacena emisoras de señales débiles. Si se reciben pocas emisoras, algunos botones numéricos conservarán su ajuste anterior.
- Si el visor muestra algún número, la unidad almacenará las emisoras a partir del mostrado en el visor.

## Memorización de las emisoras deseadas

Es posible memorizar hasta 18 emisoras de FM (6 para cada una de las siguientes: FM1, 2, y 3), hasta 6 de MW y 12 de SW (6 cada una para SW1 y 2) en el orden que prefiera.

1 Pulse **(SOURCE)** varias veces para seleccionar el sintonizador.

2 Pulse **(MODE)** varias veces para seleccionar la banda.

3 Pulse cualquier lado de **(SEEK/AMS)** para sintonizar la emisora que desee almacenar en el botón numérico.

4 Pulse y mantenga pulsado el botón numérico que desee **(6)** a **(6)** hasta que aparezca "MEM".

En el visor aparecerá la indicación del botón numérico.

### Nota

Si almacena otra emisora en el mismo botón numérico, la emisora previamente almacenada se borrará.

## Recepción de emisoras memorizadas

1 Pulse **(SOURCE)** varias veces para seleccionar el sintonizador.

2 Pulse **(MODE)** varias veces para seleccionar la banda.

3 Pulse el botón numérico **(6)** a **(6)** en el que esté almacenada la emisora que desee.

### Consejo

Pulse cualquier lado de **(PRST/DISC)** o **(PRST)** para recibir las emisoras en el orden en el que están almacenadas en la memoria (Función de búsqueda programada).

## Si no puede sintonizar una emisora programada

Pulse cualquier lado de **(SEEK/AMS)** para buscar la emisora (sintonización automática).

La exploración se detiene cuando la unidad recibe una emisora. Pulse cualquier lado de **(SEEK/AMS)** varias veces hasta recibir la emisora deseada.

### Nota

Si la sintonización automática se detiene con demasiada frecuencia, pulse **(MENU)** y, a continuación, cualquier lado de **(PRST/DISC)** o **(PRST)** varias veces hasta que aparezca "LOCAL" (modo de búsqueda local). A continuación, pulse el lado (+) de **(SEEK/AMS)** para seleccionar "LOCAL-ON". Pulse **(ENTER)**.

Durante la recepción local y la selección de emisoras, el visor muestra "L.SEEK".

Sólo se sintonizarán las emisoras de señal relativamente intensa.

### Consejo

Si sabe cuál es la frecuencia de la emisora que desea escuchar, pulse y mantenga pulsado cualquier lado de **(SEEK/AMS)** hasta que aparezca la frecuencia deseada (sintonización manual).

## Si la recepción de FM en estéreo es de mala calidad — Modo monofónico

**1** Durante la recepción de la radio, pulse **(MENU)** y, a continuación, pulse cualquier lado de **(PRST/DISC)** o **(PRST)** varias veces hasta que aparezca "MONO".

**2** Pulse el lado (+) de **(SEEK/AMS)** hasta que aparezca "MONO-ON".  
El sonido mejorará, aunque será monofónico ("ST" desaparece).

**3** Pulse **(ENTER)**.

Para volver al modo normal, seleccione "MONO-OFF" en el paso 2.

## Si la emisión de FM en estéreo se recibe en monofónico

Si se producen interferencias, la función "IF AUTO" de esta unidad evitará automáticamente los ruidos y estrechará la frecuencia de recepción. En tales casos, es posible que algunas emisiones de FM en estéreo se reciban en monofónico. Si desea escuchar tales emisiones en estéreo, cambie manualmente al ajuste "WIDE".

**1** Durante la recepción de la radio, pulse **(MENU)** y, a continuación, cualquier lado de **(PRST/DISC)** o **(PRST)** varias veces hasta que aparezca "IF AUTO".

**2** Pulse el lado (+) de **(SEEK/AMS)** hasta que aparezca "WIDE".

**3** Pulse **(ENTER)**.

### Nota

Si amplía el ajuste de recepción de la señal de frecuencia (modo "WIDE"), es posible que se produzcan interferencias.

En el modo de desplazamiento de indicaciones, todos los elementos se desplazan por el visor uno por uno en orden.

### Consejo

Es posible desactivar el modo de desplazamiento de indicaciones (consulte "Cambio de los ajustes de sonido y visualización" en la página 16).

## Otras funciones

Esta unidad también puede controlarse con el mando rotativo (opcional).

## Etiquetado del mando rotativo

En función de cómo monte el mando rotativo, adhiera la etiqueta adecuada como se muestra en la siguiente ilustración.

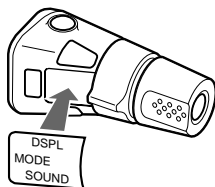
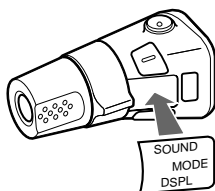

## Uso del mando rotativo

Este mando funciona mediante la pulsación de botones y/o el giro de controles.

### XR-C5600X/C5500 solamente:

También es posible controlar las unidades de CD o de MD opcionales con el mando rotativo.

### Mediante la pulsación de botones (SOURCE y MODE)

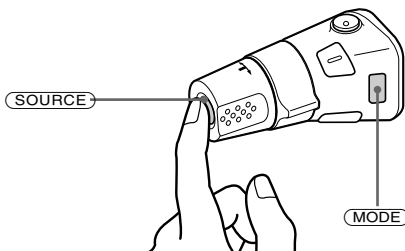

Cada vez que pulse **(SOURCE)**, la fuente cambiará de la siguiente forma:

TUNER → CD\* → MD\* → TAPE

Al pulsar **(MODE)**, el funcionamiento cambiará de la siguiente forma;

- Sintonizador : FM1 → FM2 → FM3 → MW → SW1 → SW2
- Cinta : sentido de reproducción
- Unidad de CD\* : CD1 → CD2 → ...
- Unidad de MD\* : MD1 → MD2 → ...

\* Si el equipo opcional correspondiente no está conectado, el elemento no aparecerá (XR-C5600X/C5500 solamente).

## Mediante el giro del control (SEEK/AMS)

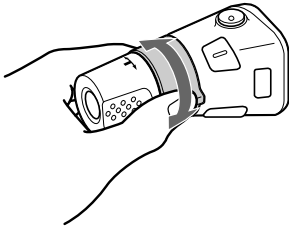

Gire el control y suéltelo para:

- Localizar el principio de los temas de la cinta. Gire y mantenga girado el control y suéltelo para realizar un avance rápido de la cinta. Para iniciar la reproducción durante el avance rápido de la cinta, pulse **(MODE)**.
- Localizar un tema específico de un disco. Gire y mantenga girado el control hasta localizar el punto específico de un tema y, a continuación, suéltelo para iniciar la reproducción.
- Sintonizar emisoras automáticamente. Gire y mantenga girado el control para localizar una emisora específica.

## Mediante la presión y giro del control (PRESET/DISC)

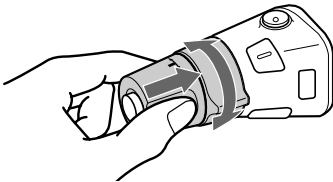

Presione y gire el control para:

- Recibir emisoras memorizadas en los botones numéricos.
- Cambiar el disco.

## Otras operaciones

Gire el control VOL para ajustar el volumen.

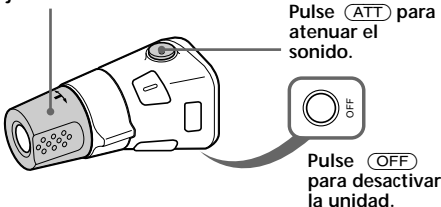

Pulse **(ATT)** para atenuar el sonido.

Pulse **(OFF)** para desactivar la unidad.

## Nota

Si realiza la instalación en un automóvil que no disponga de posición ACC (accesorios) en el interruptor de la llave de encendido, pulse **(OFF)** en la unidad durante dos segundos para desactivar la indicación del reloj después de apagar el motor.

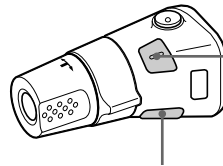

Pulse **(SOUND)** para ajustar el menú de sonido y el volumen.

Pulse **(DSPL)** para cambiar los elementos mostrados.

## Consejo

Mientras la función ATA está activada, la indicación (TAPE ←TUNER) puede cambiarse pulsando **(DSPL)**.

## Cambio de la dirección de funcionamiento

La dirección de funcionamiento de los controles está ajustada de fábrica como se muestra en la siguiente ilustración.

Para aumentar

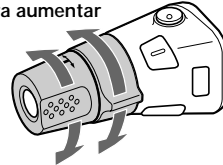

Para disminuir

Si precisa instalar el mando rotativo en el lado derecho de la columna de dirección, puede invertir la dirección de funcionamiento.

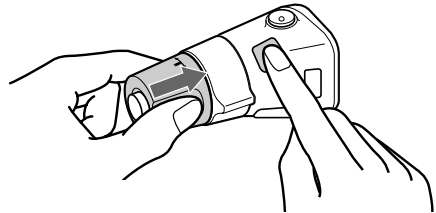

Pulse **(SOUND)** durante dos segundos al tiempo que presiona el control VOL.

## Consejo

También es posible cambiar la dirección de funcionamiento de estos controles con la unidad (consulte "Cambio de los ajustes de sonido y visualización" en la página 16).

## Ajuste de las características de sonido

Es posible ajustar los graves, los agudos, el balance y el equilibrio entre altavoces. Es posible almacenar los niveles de graves y agudos de forma independiente para cada fuente.

### 1 Pulse **(SOUND)** varias veces para seleccionar el elemento que desee ajustar.

Cada vez que pulse **(SOUND)**, los elementos cambian de la siguiente forma:

BAS (graves) → TRE (agudos) →  
BAL (izquierdo-derecho) →  
FAD (delantero-trasero)

### 2 Ajuste el elemento seleccionado pulsando cualquier lado de **(SEEK/AMS)**. Al realizar el ajuste con el mando rotativo, pulse **(SOUND)** y gire el control VOL.

#### Nota

Realice el ajuste antes de que transcurran tres segundos después de seleccionar el elemento.

## Atenuación del sonido

Presione **(ATT)** en el mando rotativo o en el mando a distancia de tarjeta. "ATT-ON" aparece momentáneamente.

Para restaurar el nivel de volumen anterior, vuelva a presionar **(ATT)**.

#### Consejo

Si el cable de interfaz de un teléfono para automóvil está conectado al cable ATT, la unidad disminuirá el volumen automáticamente cuando se reciba una llamada telefónica (Función ATT de teléfono).

## Cambio de los ajustes de sonido y visualización

Es posible ajustar los siguientes elementos:

- CLOCK (Reloj) (página 9).
- BEEP – que permite activar o desactivar los pitidos.

- RM (Mando rotativo) – que permite cambiar la dirección de funcionamiento del mando rotativo.
  - Seleccione "NORM" para utilizar el mando rotativo en la posición ajustada de fábrica.
  - Seleccione "REV" si monta el mando rotativo en el lado derecho de la columna de dirección.
- D.INFO (Información dual)\*<sup>1</sup> – que permite visualizar el reloj y el modo de reproducción simultáneamente (ON) o bien la información alternativamente (OFF).
- M.DSPL (Desplazamiento de indicaciones) – para activar o desactivar el desplazamiento de indicaciones por el visor.
- A.SCRL (Desplazamiento automático)\*<sup>2</sup> (página 18).

### 1 Pulse **(MENU)**.

### 2 Pulse cualquier lado de **(PRST/DISC)** o **(PRST)** varias veces hasta que aparezca el elemento deseado.

Cada vez que pulse el lado (-) de **(PRST/DISC)** o **(PRST)**, el elemento cambiará de la siguiente forma:

CLOCK → BEEP → RM → D.INFO\*<sup>1</sup> →  
M.DSPL → A.SCRL\*<sup>2</sup>

\*<sup>1</sup> Si la radio está apagada o si no hay ninguna cinta, CD o MD en reproducción, este elemento no aparecerá.

\*<sup>2</sup> Cuando no se está reproduciendo ningún CD o MD, este elemento no aparece (XR-C5600X/ C5500 solamente).

#### Nota

El elemento mostrado varía en función de la fuente.

#### Consejo

Es posible cambiar fácilmente la categoría ("SET", "DIS", "P/M" y "EDT") manteniendo pulsado cualquier lado de **(PRST/DISC)** o **(PRST)** durante dos segundos.

### 3 Pulse el lado (+) de **(SEEK/AMS)** para seleccionar el ajuste deseado (por ejemplo: ON u OFF).

### 4 Pulse **(ENTER)**.

Una vez finalizado el ajuste de modo, el visor vuelve a la indicación de modo de reproducción normal.

# Refuerzo de los graves

## — D-bass

Es posible disfrutar de graves nítidos e intensos. La función D-bass refuerza las señales de baja y alta frecuencia con una curva más marcada que la del refuerzo de graves convencional.

Es posible recibir la línea de graves con mayor nitidez aunque el volumen del sonido vocal no haya variado. Puede potenciar y ajustar los graves fácilmente con el botón D-BASS.

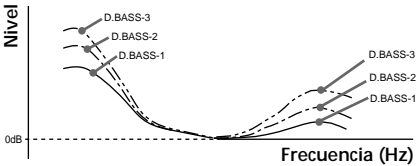

## Ajuste de la curva de graves

Pulse **(D-BASS)** varias veces para seleccionar la curva de graves deseada. Al aumentar el número D-BASS, también lo hará el efecto.

D.BASS-1 → D.BASS-2 → D.BASS-3 →  
D.BASS-OFF (cancelación)

### Nota

Los graves pueden distorsionarse con el mismo volumen. Si esto ocurre, seleccione una curva de graves menos efectiva.

## Equipo opcional

# Unidad de CD/MD

(XR-C5600X/C5500 solamente)

Esta unidad puede controlar unidades de CD/MD externas.

Si conecta una unidad opcional de CD con la función CD TEXT, la información CD TEXT aparecerá en el visor al reproducir discos CD TEXT.

# Reproducción de discos compactos (CD) o de minidiscos (MD)

- 1 Pulse **(SOURCE)** varias veces para seleccionar CD o MD.
- 2 Pulse **(MODE)** hasta que aparezca la unidad que desee.  
Se inicia la reproducción de CD/MD.

Si una unidad de CD/MD se encuentra conectada, todos los temas se reproducen desde el principio.

## Cambio de los elementos del visor

Cada vez que pulse **(DSPL)** durante la reproducción de CD, CD TEXT o MD, el elemento cambiará de la siguiente forma:

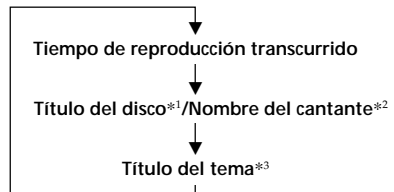

\*1 Si no ha asignado título al disco o si no hay ningún título de disco registrado en el MD, el visor mostrará "DISC" y "NO NAME".

\*2 Si reproduce un disco CD TEXT, el nombre del cantante aparecerá en el visor después del título del disco. (Sólo para discos CD TEXT con nombre del cantante.)

\*3 Si el título del tema de un disco CD TEXT o MD no está previamente registrado, el visor mostrará "TRACK" y "NO NAME".

continúa en la página siguiente→





## Reproducción repetida de temas — Reproducción repetida

Es posible seleccionar:

- REP-1 – para repetir un tema.
- REP-2 – para repetir un disco.

Durante la reproducción, pulse **Ⓜ** (REP) varias veces hasta que aparezca el ajuste deseado.



Se inicia la reproducción repetida.

Para volver al modo de reproducción normal, seleccione “REP-OFF”.

## Reproducción de temas en orden aleatorio

— Reproducción aleatoria

Es posible seleccionar:

- SHUF-1 – para reproducir los temas del disco actual en orden aleatorio.
- SHUF-2 – para reproducir los temas de la unidad actual en orden aleatorio.
- SHUF-ALL\* – para reproducir todos los temas de todas las unidades en orden aleatorio.

Durante la reproducción, pulse **Ⓜ** (SHUF) varias veces hasta que aparezca el ajuste deseado.

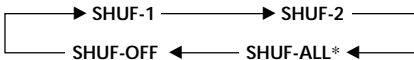

Se inicia la reproducción en orden aleatorio.

\* “SHUF-ALL” sólo se encuentra disponible si conecta dos o más unidades de CD/MD opcionales.

Para volver al modo de reproducción normal, seleccione “SHUF-OFF”.

## Información complementaria

### Mantenimiento

#### Sustitución del fusible

Al sustituir el fusible, asegúrese de utilizar uno que coincida con el amperaje indicado en el fusible original. Si el fusible salta, compruebe la conexión de alimentación y sustitúyalo. Si después de sustituirlo vuelve a saltar, es posible que exista un funcionamiento interno defectuoso. En tal caso, póngase en contacto con el proveedor Sony más próximo.

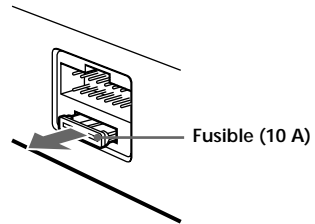

#### Advertencia

No utilice nunca un fusible con un amperaje superior al del suministrado con la unidad, ya que ésta podría dañarse.

## Limpeza de los conectores

Es posible que la unidad no funcione correctamente si los conectores de la unidad y del panel frontal no están limpios. Para evitar que ocurra esto, abra el panel frontal pulsando **(OPEN)** y, a continuación, extráigalo y limpie los conectores con un bastoncillo de algodón humedecido en alcohol. No aplique demasiada fuerza. De otro modo, podrían dañarse los conectores.

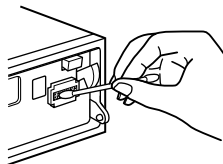

Unidad principal

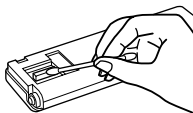

Parte posterior del panel frontal

### Notas

- Como medida de seguridad, antes de limpiar los conectores, apague el motor y extraiga la llave del interruptor de encendido.
- No toque nunca los conectores directamente con los dedos o con cualquier dispositivo metálico.

## Desmontaje de la unidad

- 1 Presione el clip del interior de la cubierta frontal con un destornillador fino, y libere dicha cubierta.

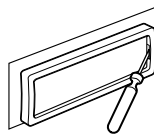

- 2 Repita el paso 1 en el lado izquierdo. La cubierta frontal podrá extraerse.

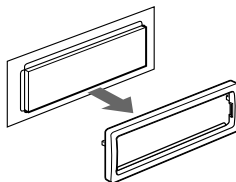

- 3 Emplee un destornillador fino para presionar el clip de la parte izquierda de la unidad; a continuación, tire del lado izquierdo de la unidad hasta que el enganche salga del marco.

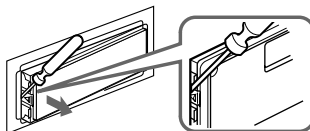

- 4 Repita el paso 3 en el lado derecho.

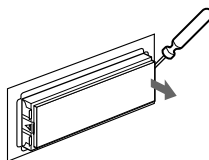

- 5 Saque la unidad del marco.

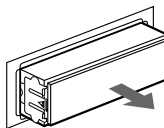

# Especificaciones

## Sección del reproductor de cassettes

Pista de cinta	4 pistas, 2 canales, estéreo
Fluctuación y trémolo	0,08 % (WRMS)
Respuesta de frecuencia	30 – 18.000 Hz
Relación señal-ruido	58 dB

## Sección del sintonizador

### FM

Gama de sintonía	Intervalo de sintonía de FM: 50 kHz/200 kHz Conmutable 87,5 – 108,0 MHz (intervalo de 50 kHz) 87,5 – 107,9 MHz (intervalo de 200 kHz)
Terminal de antena	Conector para antena exterior
Frecuencia intermedia	10,7 MHz/450kHz
Sensibilidad útil	8 dBf
Selectividad	75 dB a 400 kHz
Relación señal-ruido	66 dB (estéreo), 72 dB (monoaural)
Distorsión armónica a 1 kHz	0,6 % (estéreo), 0,3 % (monoaural)
Separación	35 dB a 1 kHz
Respuesta de frecuencia	30 – 15.000 Hz

### MW

Gama de sintonía	Intervalo de sintonía de MW: 9 kHz/10 kHz Conmutable 531 – 1.602 kHz (intervalo de 9 kHz) 530 – 1.710 kHz (intervalo de 10 kHz)
------------------	---

### SW

Gama de sintonía	Intervalo de sintonía de SW: SW1: 2.940 – 7.735 kHz SW2: 9.500 – 18.135 kHz (excepto para 10.140 – 11.575 kHz)
Terminal de antena	Conector para antena exterior
Frecuencia intermedia	10,7 MHz/450 kHz
Sensibilidad	30 µV

## Sección del amplificador de potencia

Salidas	Salidas de altavoz (conectores de sellado seguro)
Impedancia de altavoz	4 – 8 ohmios
Salida máxima de potencia	50 W × 4 (a 4 ohmios)

## Generales

Salidas	Salida de audio Cable de control de relé de antena motorizada Cable de control de amplificador de potencia Cable de control de atenuación para teléfono Graves ±9 dB a 100 Hz Agudos ±9 dB a 10 kHz
Controles de tono	
Requisitos de alimentación	Batería de automóvil de 12 V CC (toma a tierra negativa)
Dimensiones	Aprox. 178 × 50 × 183 mm (an/al/prf)
Dimensiones de montaje	Aprox. 182 × 53 × 162 mm (an/al/prf)
Masa	Aprox. 1,2 kg
Accesorios suministrados	Componentes para instalación y conexiones (1 juego) Estuche para el panel frontal (1) Mando a distancia de tarjeta RM-X74 (1) (XR-C5600X solamente) Mando rotativo RM-X45 Mando a distancia de tarjeta RM-X91 (XR-C5500 solamente) Cable BUS (suministrado con un cable de pines RCA) RC-61 (1 m), RC-62 (2 m) XR-C5600X/C5500: Cambiador de CD (10 discos) CDX-838, CDX-828, CDX-737, CDX-636 Cambiador de MD (6 discos) MDX-65 Otros cambiadores de CD/MD con el sistema BUS de Sony Selector de fuente XA-C30
Accesorios opcionales	
Equipo opcional	

*Diseño y especificaciones sujetos a cambios sin previo aviso.*

# Guía de solución de problemas

La siguiente lista de comprobaciones resulta útil para solucionar los problemas que puedan producirse al utilizar la unidad.

Antes de consultar la lista que aparece a continuación, compruebe los procedimientos de conexión y funcionamiento.

## Generales

Problema	Causa/Solución
Ausencia de sonido.	<ul style="list-style-type: none"><li>• Cancele la función ATT.</li><li>• Ajuste el control de equilibrio entre los altavoces en la posición central para sistemas de 2 altavoces.</li><li>• Gire el dial en el sentido de las agujas del reloj para ajustar el volumen.</li></ul>
Se ha borrado el contenido de la memoria.	<ul style="list-style-type: none"><li>• Ha desconectado el cable de alimentación o la batería.</li><li>• Ha pulsado el botón de restauración. → Vuelva a realizar el almacenamiento en la memoria.</li></ul>
El visor no muestra indicaciones.	Retire el panel frontal y limpie los conectores. Para obtener más información, consulte el apartado "Limpieza de los conectores" (página 20).

## Reproducción de cintas

Problema	Causa/Solución
El sonido se distorsiona.	Contaminación del cabezal de cinta. → Limpie el cabezal con un cassette de limpieza de tipo seco disponible en el mercado.
AMS no funciona correctamente.	<ul style="list-style-type: none"><li>• Se produce ruido en el espacio entre temas.</li><li>• Un espacio en blanco es demasiado corto (inferior a cuatro segundos).</li><li>• Una pausa larga o una parte de bajas frecuencias, o un nivel de sonido muy bajo se interpreta como un espacio en blanco.</li></ul>

## Recepción de radio

Problema	Causa/Solución
No es posible realizar la sintonización programada.	<ul style="list-style-type: none"><li>• Memorice la frecuencia correcta.</li><li>• La emisión es demasiado débil.</li></ul>
No es posible realizar la sintonización automática.	<ul style="list-style-type: none"><li>• La emisión es demasiado débil. → Utilice la sintonización manual.</li><li>• El modo de búsqueda local está ajustado en ON. → Ajústelo en OFF (página 13).</li></ul>
No es posible recibir las emisoras. Los ruidos obstaculizan el sonido.	Conecte un cable de control de la antena motorizada (azul) o un cable de fuente de alimentación auxiliar (rojo) al cable de fuente de alimentación del amplificador de antena del automóvil. (Sólo si el automóvil incorpora una antena de recepción de FM/MW/SW en el cristal posterior/lateral.)
La indicación "ST" parpadea.	<ul style="list-style-type: none"><li>• Sintonice la frecuencia con precisión.</li><li>• La emisión es demasiado débil. → Realice el ajuste en el modo monofónico MONO (página 13).</li></ul>
Se producen interferencias durante la recepción en FM.	Ha seleccionado el modo WIDE. → Ajuste el modo IF en IF AUTO (página 13).

## Reproducción de CD/MD (XR-C5600X/C5500 solamente)

Problema	Causa/Solución
El sonido se recibe entrecortado.	Disco sucio o defectuoso.

### Indicaciones de error (cuando se ha conectado una unidad de CD/MD opcional) (XR-C5600X/C5500 solamente)

Las siguientes indicaciones parpadearán durante cinco segundos aproximadamente y se oirá una alarma.

Indicación	Causa	Solución
<b>NO MAG</b>	No ha insertado el cargador de discos en la unidad de CD/MD.	Inserte el cargador de discos en la unidad de CD/MD.
<b>NO DISC</b>	No ha insertado ningún disco en la unidad de CD/MD.	Inserte los discos en la unidad de CD/MD.
<b>NG DISCS</b>	No es posible reproducir un CD/MD debido a algún problema.	Inserte otro CD/MD.
<b>ERROR</b> *1	Un CD está sucio o insertado al revés.*2	Limpie el CD o insértelo correctamente.
	No es posible reproducir un MD debido a algún problema.*2	Inserte otro MD.
<b>BLANK</b> *1	No ha grabado ningún tema en el MD.*2	Reproduzca un MD con temas grabados.
<b>RESET</b>	No es posible emplear la unidad de CD/MD debido a algún problema.	Pulse el botón de restauración de la unidad.
<b>NO READY</b>	La tapa de la unidad de MD está abierta o los minidisks no se han insertado correctamente.	Cierre la tapa o inserte los minidisks correctamente.
<b>HI TEMP</b>	La temperatura ambiente es superior a 50°C.	Espere hasta que la temperatura descienda por debajo de 50°C.

\*1 Cuando se produce algún error durante la reproducción de un CD o MD, el número del CD o del MD no aparece en el visor.

\*2 El visor mostrará el número del disco que causa el error.

Si el problema no se soluciona con las sugerencias anteriormente enumeradas, póngase en contacto con el proveedor Sony más próximo.

---

Sony  line <http://www.world.sony.com/>

---

Sony Corporation Printed in Thailand