

Bluetooth™ Audio System

Operating Instructions _____ **US**

Mode d'emploi _____ **FR**

Manual de instrucciones _____ **ES**

Owner's Record

The model and serial numbers are located on the bottom of the unit.

Record the serial number in the space provided below.

Refer to these numbers whenever you call upon your Sony dealer regarding this product.

Model No. MEX-BT5000 Serial No. _____

To cancel the demonstration (Demo) display, see page 19.

Pour annuler l'affichage de démonstration (Demo), reportez-vous à la page 21.

Para cancelar la pantalla de demostración (Demo), consulte la página 20.



ATRAC



MEX-BT5000

Be sure to install this unit in the dashboard of the car for safety. For installation and connections, see the supplied installation/connections manual.

Warning

This equipment has been tested and found to comply with the limits for a Class B digital device, pursuant to Part 15 of the FCC Rules and RSS-Gen of IC Rules.

These limits are designed to provide reasonable protection against harmful interference in a residential installation. This equipment generates, uses, and can radiate radio frequency energy and, if not installed and used in accordance with the instructions, may cause harmful interference to radio communications. However, there is no guarantee that interference will not occur in a particular installation. If this equipment does cause harmful interference to radio or television reception, which can be determined by turning the equipment off and on, the user is encouraged to try to correct the interference by one or more of the following measures:

- Reorient or relocate the receiving antenna.
- Increase the separation between the equipment and receiver.
- Connect the equipment into an outlet on a circuit different from that to which the receiver is connected.
- Consult the dealer or an experienced radio/TV technician for help.

This transmitter must not be co-located or operated in conjunction with any other antenna or transmitter.

This equipment complies with FCC and IC radiation exposure limits set forth for uncontrolled equipment and meets the FCC radio frequency (RF) Exposure Guidelines in Supplement C to OET65 and RSS-102 of the IC radio frequency (RF) Exposure rules. This equipment has very low levels of RF energy that it deemed to comply without maximum permissive exposure evaluation (MPE). But it is desirable that it should be installed and operated with at least 20 cm and more between the radiator and person's body (excluding extremities: hands, wrists, feet and legs).

You are cautioned that any changes or modifications not expressly approved in this manual could void your authority to operate this equipment.

CAUTION

The use of optical instruments with this product will increase eye hazard.

Warning if your car's ignition has no ACC position

After turning the ignition off, be sure to press and hold **(OFF)** on the unit until the display disappears.

Otherwise, the display does not turn off and this causes battery drain.



Manufactured under license from BBE Sound, Inc.

The BBE MP process improves digitally compressed sound, such as MP3, by restoring and enhancing the higher harmonics lost through compression. BBE MP works by generating even-order harmonics from the source material, effectively recovering warmth, detail and nuance.



The "SAT Radio Ready" logo indicates that this product will control a satellite radio tuner module

(sold separately). Please see your nearest authorized Sony dealer for details on the satellite radio tuner module.

"SAT Radio," "SAT Radio Ready," the SAT Radio and SAT Radio Ready logos and all related marks are trademarks of Sirius Satellite Radio Inc. and XM Satellite Radio Inc.

The Bluetooth word mark and logos are owned by the Bluetooth SIG, Inc. and any use of such marks by Sony Corporation is under license. Other trademarks and trade names are those of their respective owners.

SonicStage and its logo are trademarks of Sony Corporation.

"ATRAC" and **ATRAC** are trademarks of Sony Corporation.



Microsoft, Windows Media, and the Windows logo are trademarks or registered trademarks of Microsoft

Corporation in the United States and/or other countries.

Table of Contents

Welcome !	4
-----------------	---

Getting Started

Resetting the unit	6
Setting the clock	6
Detaching the front panel	6
Attaching the front panel	7
Inserting the disc in the unit	7
Ejecting the disc	7

Location of controls and basic operations

Audio function	8
Bluetooth function	10

CD

Display items	12
Repeat and shuffle play	12

Radio

Storing and receiving stations	12
Storing automatically — BTM	12
Storing manually	12
Receiving the stored stations	12
Tuning automatically	12
Receiving a station through a list — LIST	13

Bluetooth function

Before using the Bluetooth function	13
Menu operations of the Bluetooth function	13
Configuring Bluetooth Settings	13
Pairing and connecting this unit with a Bluetooth device	14
Connecting to registered devices	15
Handsfree talking	15
Making calls	15
Receiving calls	16
Ending calls	16
Using the Phonebook	16
Using the Preset Dial	17
Music streaming	17
Listening to music from an audio device	17
Operating an audio device with this unit	17
Other settings	17
Setting a handsfree device	17
Deleting the registration of a connected device	18
Auto connection function	18

Other functions

Adjusting menu items — MENU	18
Customizing the equalizer curve — EQ3 Tune	19
Using optional equipment	20
CD/MD changer	20
Auxiliary audio equipment	21
Rotary commander RM-X4S	21

Additional Information







Precautions	22
Notes on discs	22
About MP3/WMA files	22
About ATRAC CD	23
About Bluetooth function	23
Maintenance	24
Removing the unit	25
Specifications	25
Troubleshooting	26
Error displays/Messages	28

Welcome !

Thank you for purchasing this Sony Bluetooth™ Audio System. You can enjoy your drive with the following functions.

• CD playback

You can play CD-DA (also containing CD TEXT*), CD-R/CD-RW (MP3/WMA files also containing Multi Session (page 22)) and ATRAC CD (ATRAC3 and ATRAC3plus format (page 23)).

Type of discs	Label on the disc	
CD-DA		
MP3 WMA ATRAC CD	 	 

• Radio reception

- You can store up to 6 stations per band (FM1, FM2, FM3, AM1 and AM2).
- **BTM** (Best Tuning Memory): the unit selects strong signal stations and stores them.

• Bluetooth function

- Handsfree talking with your cellular phone in the car.
- Phonebook transfer from your cellular phone.
- Music streaming from your cellular phone or portable audio device.
- HFP 1.0, A2DP, OPP and AVRCP profiles supported.

• Sound adjustment

- **EQ3 parametric**: You can choose any one of 7 preset equalizer curves, and adjust as desired.
- **DSO** (Dynamic Soundstage Organizer): creates a more ambient sound field, using virtual speaker synthesis, to enhance the sound of speakers, even if they are installed low in the door.
- **BBE MP**: improves digitally compressed sound such as MP3.

* A CD TEXT disc is a CD-DA that includes information such as disc, artist and track name.

Caution

IN NO EVENT SHALL SONY BE LIABLE FOR ANY INCIDENTAL, INDIRECT OR CONSEQUENTIAL DAMAGES OR OTHER DAMAGES INCLUDING, WITHOUT LIMITATION, LOSS OF PROFITS, LOSS OF REVENUE, LOSS OF DATA, LOSS OF USE OF THE PRODUCT OR ANY ASSOCIATED EQUIPMENT, DOWNTIME, AND PURCHASER'S TIME RELATED TO OR ARISING OUT OF THE USE OF THIS PRODUCT, ITS HARDWARE AND/OR ITS SOFTWARE.

IMPORTANT NOTICE!

Safe and efficient use

Changes or modifications to this unit not expressly approved by Sony may void the user's authority to operate the equipment.

Please check for exceptions, due to national requirement or limitations, in usage of Bluetooth equipment before using this product.

Driving

Check the laws and regulations on the use of cellular phones and handsfree equipment in the areas where you drive.

Always give full attention to driving and pull off the road and park before making or answering a call if driving conditions so require.

Connecting to other devices

When connecting to any other device, please read its user guide for detailed safety instructions.

Radio frequency exposure

RF signals may affect improperly installed or inadequately shielded electronic systems in cars, such as electronic fuel injection systems, electronic antiskid (antilock) braking systems, electronic speed control systems or air bag systems. For installation or service of this device, please consult with the manufacturer or its representative of your car. Faulty installation or service may be dangerous and may invalidate any warranty that may apply to this device.

Consult with the manufacturer of your car to ensure that the use of your cellular phone in the car will not affect its electronic system.

Check regularly that all wireless device equipment in your car is mounted and operating properly.

Emergency calls

This Bluetooth car handsfree and the electronic device connected to the handsfree operate using radio signals, cellular, and landline networks as well as user-programmed function, which cannot guarantee connection under all conditions.

Therefore do not rely solely upon any electronic device for essential communications (such as medical emergencies).

Remember, in order to make or receive calls, the handsfree and the electronic device connected to the handsfree must be switched on in a service area with adequate cellular signal strength.

Emergency calls may not be possible on all cellular phone networks or when certain network services and/or phone features are in use.

Check with your local service provider.

Getting Started

Resetting the unit

Before operating the unit for the first time, or after replacing the car battery or changing the connections, you must reset the unit. Detach the front panel and press the RESET button with a pointed object, such as a ball-point pen.

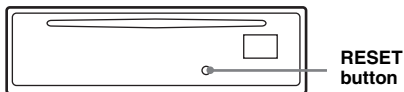

Note

Pressing the RESET button will erase the clock setting and some stored contents.

Setting the clock

The clock uses a 12-hour digital indication.

- 1 Press **(MENU)**.
- 2 Push the joystick up/down until **“Setup”** appears, then push it right.
- 3 Push the joystick up/down until **“Clock Adjust”** appears, then push it right.
- 4 Push the joystick up/down to set the hour and minutes.
To move the digital indication, push the joystick left/right.
- 5 After setting the clock, press the joystick.
The clock starts.

Detaching the front panel

You can detach the front panel of this unit to prevent theft.

Caution alarm

If you turn the ignition switch to the OFF position without detaching the front panel, the caution alarm will sound for a few seconds. The alarm will only sound if the built-in amplifier is used.

- 1 Press **(OFF)**.
The unit is turned off.
- 2 Press **(OPEN)**.
The front panel is flipped down.
- 3 Slide the front panel to the right, then gently pull out the left end of the front panel.

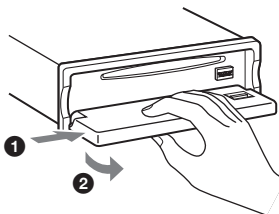

Notes

- Do not drop or put excessive pressure on the front panel and display window.
- Do not subject the front panel to heat/high temperature or moisture. Avoid leaving it in a parked car or on a dashboard/rear tray.

Attaching the front panel

Place the hole (A) of the front panel onto the spindle (B) on the unit, then lightly push the left side in.

Press (SOURCE) on the unit (or insert a disc) to operate the unit.

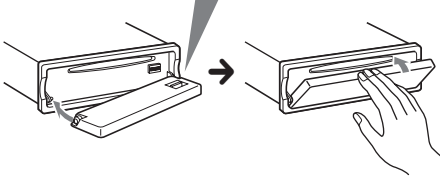
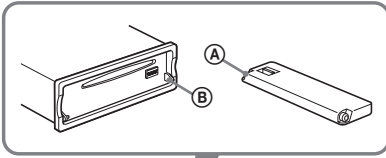

Note

Do not put anything on the inner surface of the front panel.

Inserting the disc in the unit

- 1 Press (OPEN).
- 2 Insert the disc (label side up).

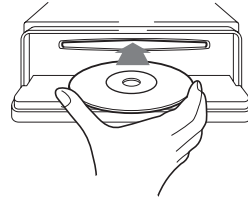

- 3 Close the front panel.
Playback starts automatically.

Ejecting the disc

- 1 Press (OPEN).
- 2 Press ▲.
The disc is ejected.
- 3 Close the front panel.

Location of controls and basic operations

Audio function

Main unit

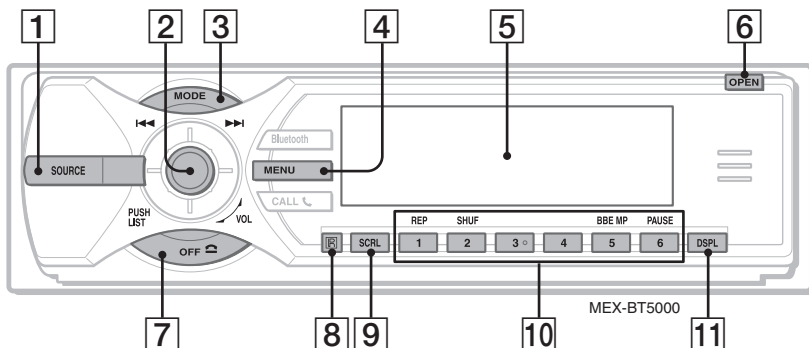

Front panel removed

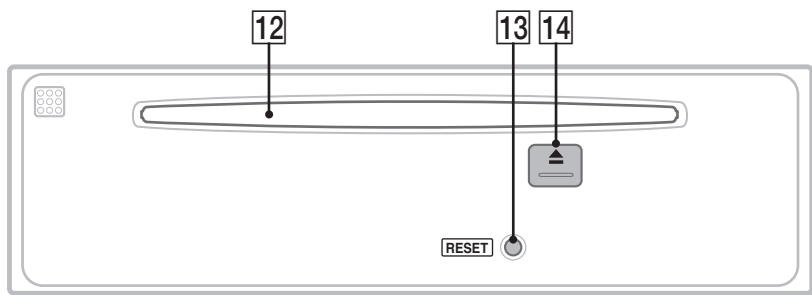

Refer to the pages listed for details. The corresponding buttons on the card remote commander control the same functions as those on the unit.

1 SOURCE button

To power on; change the source (Radio/CD/MD*1/Bluetooth AUDIO/AUX/SAT*2).

2 Joystick/LIST button 13, 20

Rotate to: Adjust the volume.

Push up/down/left/right to: Select a menu item.

Press to: Apply a setting.

CD/MD*1:

Push up/down to*3:

– Skip groups*4/albums*5 (push).

– Skip groups*4/albums*5 continuously (push and hold).

Push left/right to:

– Skip tracks (push).

– Skip tracks continuously (push, then push again within about 2 seconds and hold).

– Reverse/fast-forward a track (push and hold).

Radio:

Push up/down to:

– Receive stored station.

Push left/right to:

– Tune in stations automatically (push).

– Find a station manually (push and hold).

Press to:

– Display the list.

– Display the category list*2.

3 MODE button 12, 20

To select the radio band (FM/AM)/select the SAT tuner band (mode)*2/select the unit*6.

4 MENU button

To enter menu.

5 Display window

6 OPEN button 7

7 OFF button

To power off; stop the source.

8 Receptor for the card remote commander

Card remote commander RM-X301

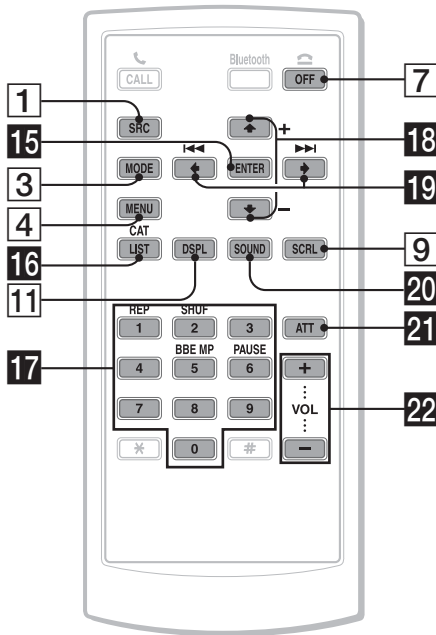

9 SCRL (scroll) button 12
To scroll the display item.

10 Number buttons

CD/MD*1:

①: **REP** 12, 20

②: **SHUF** 12, 20

⑤: **BBE MP***7 2

To activate the BBE MP function, set "BBE MP on." To cancel, set "BBE MP off."

⑥: **PAUSE***7

To pause playback. To cancel, press again.

Radio:

To receive stored stations (press); store stations (press and hold).

11 DSPL (display) button 12
To change display items.

12 Disc slot 7
To insert the disc.

13 RESET button 6

14 ▲ (eject) button 7
To eject the disc.

The following buttons on the card remote commander have also different buttons/functions from the unit.

15 ENTER button
To apply a setting.

16 LIST/CAT*2 button
To list up.

17 Number buttons
Buttons 1 to 6 share the same functions as the number buttons on the unit.

18 ↑ (+)/↓ (-) buttons
The same as pushing the joystick up/down.

19 ← (◀)/→ (▶) buttons
The same as pushing the joystick left/right.

20 SOUND button
To select sound items.

21 ATT (attenuate) button
To attenuate the sound. To cancel, press again.

22 VOL (volume) +/- buttons
To adjust volume.

*1 When a MD changer is connected.

*2 When the SAT tuner is connected.

*3 If the changer is connected, the operation is different, see page 20.

*4 When an ATRAC CD is played.

*5 When an MP3/WMA is played.

*6 When a CD/MD changer is connected.

*7 When playing back on this unit.

Note

If the unit is turned off and the display disappears, it cannot be operated with the card remote commander unless (SOURCE) on the unit is pressed, or a disc is inserted to activate the unit first.

Tip

For details on how to replace the battery, see "Replacing the lithium battery of the card remote commander" on page 24.

Bluetooth function

Main unit

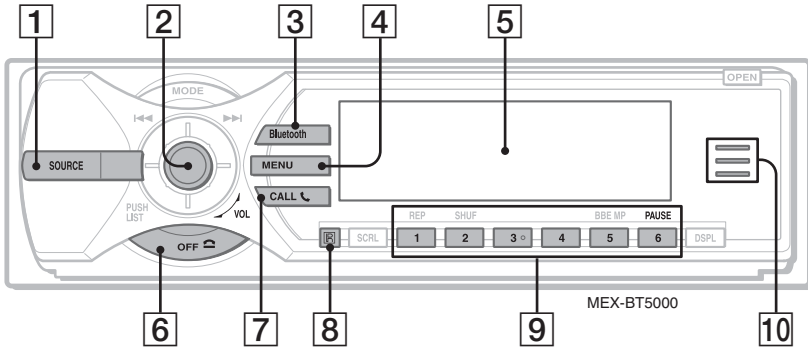

Front panel removed

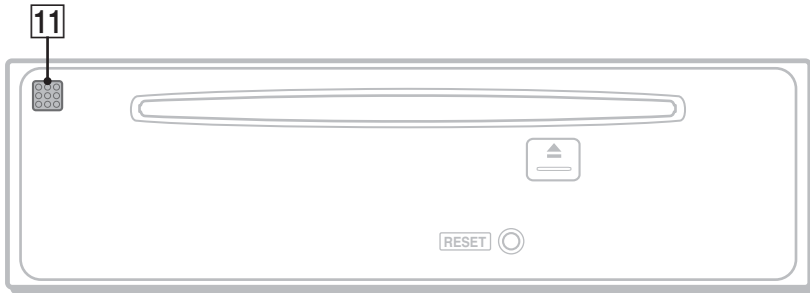

Refer to the pages listed for details. The corresponding buttons on the card remote control the same functions as those on the unit.

1 SOURCE button

To power on; change the source (Radio/CD/MD*1/Bluetooth AUDIO/AUX/SAT*2).

2 Joystick

Rotate to: Adjust the volume.
Push up/down/left/right to: Select a menu item.

Press to: Apply a setting.
Bluetooth audio device*3:

Push left/right to:
– Skip tracks (push).
– Reverse/fast-forward a track (push and hold).

3 Bluetooth button 13, 14, 15, 16, 17, 18

To access the Bluetooth functions; receive a call.

4 MENU button 16

To enter menu; receive a call.

5 Display window

6 OFF button 16

To power off; stop the source; end or reject a call.

7 CALL button 16

To access the telephone functions; receive a call.

8 Receptor for the card remote commander

9 Number buttons

To call stored dials.

Bluetooth audio device*3:

⑥: PAUSE

To pause playback.

10 Bluetooth indicator

Lights up when the Bluetooth signal is input/output. Goes off when the Bluetooth signal is off.

11 Microphone 15

Card remote commander RM-X301

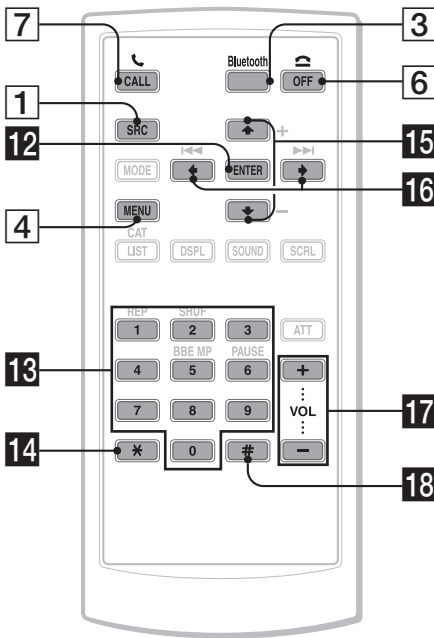

Note

If the unit is turned off and the display disappears, it cannot be operated with the card remote commander unless (SOURCE) on the unit is pressed, or a disc is inserted to activate the unit first.

Tip

For details on how to replace the battery, see "Replacing the lithium battery of the card remote commander" on page 24.

The following buttons on the card remote commander have also different buttons/functions from the unit.

12 ENTER button

To apply a setting.

13 Number buttons 14, 15, 16

To input numbers (phone number, passcode, etc.).

Buttons 1 to 6 share the same functions as the number buttons on the unit.

14 * button 16

15 ↑ (+)/↓ (-) buttons

The same as pushing the joystick up/down.

16 ← (I◀◀)/→ (▶▶I) buttons

The same as pushing the joystick left/right.

17 VOL (volume) +/- buttons

To adjust volume.

18 # button 16

*1 When an MD changer is connected.

*2 When the SAT tuner is connected.

*3 When a Bluetooth audio device (supports AVRCP of Bluetooth technology) is connected. Depending on the device, certain operations may not be available.

CD

For details on selecting a CD/MD changer, see page 20.

Display items

Example: when you set Info (information) mode to "All" (page 19).

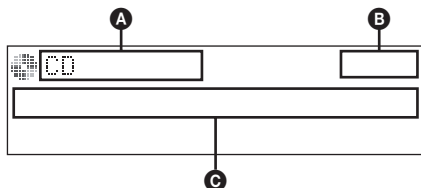

- A** Source/MP3/ATRAC/WMA indication
- B** Clock
- C** Track number/Elapsed playing time, Disc/artist name, Album/group number, Album/group name, Track name, Text information*

* When playing an MP3, ID3 tag is displayed, when playing ATRAC CD, text information written by SonicStage, etc., is displayed, and when playing WMA, WMA tag is displayed.

To change display items **C**, press **(DSPL)**; scroll display items **C**, press **(SCRL)** or set "Auto Scroll on" (page 19).

Tip

Displayed items will differ, depending on the disc type, recorded format and settings. For details on MP3/WMA, see page 22; ATRAC CD, see page 23.

Repeat and shuffle play

- 1 During playback, press **(1)** (REP) or **(2)** (SHUF) repeatedly until the desired setting appears.

Select	To play
Repeat Track	track repeatedly.
Repeat Album* ¹	album repeatedly.
Repeat Group* ²	group repeatedly.
Shuffle Album* ¹	album in random order.
Shuffle Group* ²	group in random order.
Shuffle Disc	disc in random order.

- *¹ When an MP3/WMA is played.
- *² When an ATRAC CD is played.

To return to normal play mode, select "Repeat off" or "Shuffle off."

Radio

Storing and receiving stations

Caution

When tuning in stations while driving, use Best Tuning Memory (BTM) to prevent an accident.

Storing automatically — BTM

- 1 Press **(SOURCE)** repeatedly until "TUNER" appears.
To change the band, press **(MODE)** repeatedly. You can select from FM1, FM2, FM3, AM1 or AM2.
- 2 Press **(MENU)**.
- 3 Push the joystick up/down until "Receive Mode" appears, then push it right.
- 4 Push the joystick up/down until "BTM" appears.
- 5 Press the joystick.
The unit stores stations in order of frequency on the number buttons.
A beep sounds when the setting is stored.

Storing manually

- 1 While receiving the station that you want to store, press and hold a number button (**(1)** to **(6)**) until "MEM" appears.
The number button indication appears in the display.

Note

If you try to store another station on the same number button, the previously stored station will be replaced.

Receiving the stored stations

- 1 Select the band, then press a number button (**(1)** to **(6)**).

Tuning automatically

- 1 Select the band, then push the joystick left/right to search for the station.
Scanning stops when the unit receives a station. Repeat this procedure until the desired station is received.

Tip

If you know the frequency of the station you want to listen to, push and hold the joystick left/right to locate the approximate frequency, then push the joystick left/right to fine adjust to the desired frequency (manual tuning).

Receiving a station through a list — LIST

You can list up the frequency.

- 1 **Select the band, then press the joystick.**

The frequency appears.



- 2 **Push the joystick up/down until the desired station appears.**
- 3 **Press the joystick to receive the station.**

The display returns to normal reception mode.

Bluetooth function

Before using the Bluetooth function

Menu operations of the Bluetooth function

The Bluetooth settings can be configured from the Bluetooth function menu or CALL menu. Menu operations can generally be performed using the joystick.

- 1 **Press (Bluetooth) or (CALL).**
The Bluetooth function menu or CALL menu appears.
- 2 **Push the joystick up/down until the desired setting item appears, then push it right.**
The digital indication moves to the right (setting selection) side.
- 3 **Push the joystick up/down to select the setting, then press it.**
The setting is complete.
- 4 **Press (Bluetooth) or (CALL).**
The normal display appears.

To input a character

Push the joystick up/down to select a character, and push left/right to move the cursor. The characters that can be input are A – Z, a – z, 0 – 9 and a blank space.

Configuring Bluetooth Settings

Before connecting to a Bluetooth device, configure the Bluetooth Settings on this unit.

- 1 **Press (Bluetooth).**
The Bluetooth function menu appears.

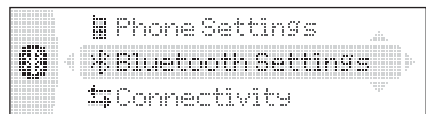

- 2 **Select “Bluetooth Settings.”**
- 3 **Select the desired menu.**
- 4 **Select the setting.**
- 5 **Press (Bluetooth).**

continue to next page →

Bluetooth Settings menu

“●” indicates the default settings.

Signal

To switch the Bluetooth signal output of this unit to “ON” or “OFF.”

- “ON”: to output the Bluetooth signal (RF 2.4 GHz).
- “OFF” (●): to not output the Bluetooth signal (RF 2.4 GHz).

Be sure to set to “ON” when you connect to the Bluetooth device.

Visibility

To allow other Bluetooth devices to search for this unit.

- “Show”: to allow the other device to search.
- “Hide” (●): to not allow the other device to search.

Be sure to set to “Show” when you search for this unit from a Bluetooth device.

Device Name

To change the name of this unit displayed on connected device. (Default setting: “Xplod”) Select “Rename” and input characters. Up to 12 characters can be input.

To restore “Xplod,” select “Default” → “yes.”

Note

For details on the settings of other Bluetooth devices, see their respective manuals.

Pairing and connecting this unit with a Bluetooth device

When connecting Bluetooth devices for the first time, mutual registration is required. This is called “pairing.” This registration (pairing) is required only for the first time, as this unit and the other devices will recognize each other automatically from the next time. (Depending on the device, you may need to input a passcode for each connection.)

Searching for a Bluetooth device from this unit

Check that the other Bluetooth device is set to allow for searching (discoverable) beforehand.

1 Press **Bluetooth**.

The Bluetooth function menu appears.

2 Select **“Connectivity”** → **“Search.”**

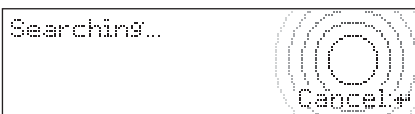

The process of searching for a connectable device begins, then the detected device name(s) appear in a list. If a device name cannot be received, “Unknown” will be displayed.

Search time varies depending on the number of Bluetooth devices.

3 Select the device to connect.

Pairing starts.



4 Input a passcode*.

Input the same passcode for this unit and the connecting device using the joystick or card remote commander. The passcode can be either your own selected number or the number determined by the connecting device. For details, see the manual of the connecting device.



5 Press the joystick to confirm.

“Connected” appears and connection is complete.

“” or “” appears during connection.



* Passcode may be called “passkey,” “PIN code,” “PIN number” or “Password,” etc., depending on the device.

Searching for this unit from a Bluetooth device

Check that “Visibility” in the Bluetooth Settings menu is set to “Show” (page 14).

1 Set the connecting device to search.

2 When **“Allow Connection?”** appears on this unit, select **“yes.”**



Connection starts.

Depending on the device, the passcode input display appears.

3 Input the passcode of the connecting device.

4 Press the joystick to confirm.

“Connected” appears and connection is complete.

“” or “” appears during connection.

Tip



The passcode can also be input with the number buttons of the card remote commander.

Notes

- While connecting to a Bluetooth device, this unit cannot be detected from another device. To be detected, disconnect the current connection and search for this unit from another device.
- Depending on the device, searching from this unit may not be possible. In this case, search for this unit from the connecting device.
- If you search for this unit and the connecting device mutually at the same time, this unit will not recognize the connecting device.
- It may take time to search or connect.
- Depending on the device, the confirmation display of the connection appears before inputting the passcode.
- The time limit for inputting the passcode differs depending on the device.
- This unit can register up to 6 devices each for handsfree and audio devices.
- This unit cannot be connected to a device that supports only HSP (Head Set Profile).

Connecting to registered devices

Devices are registered once paired and connected with this unit. You can select the registered device and connect it.

- 1 Press **(Bluetooth)**.
The Bluetooth function menu appears.
- 2 Select **“Connectivity”** → **“Handsfree Devices”** or **“Audio Devices.”**
The list of registered devices appears.
- 3 Select the device to connect.
- 4 Select **“Connect.”**
“Connected” appears and connection is complete.
“” or “” appears during connection.

To stop the connection

Select **“Disconnect”** → **“yes”** in step 4.

Tip

Depending on the device, it may be possible to select this unit from the device, and then connect.

Handsfree talking

Check that this unit and the cellular phone are connected beforehand (page 14, 15).

Notes

- For details on operation when a cellular phone with Bluetooth audio streaming function is connected as an audio device, see **“Listening to music from an audio device”** on page 17.
- The microphone of this unit is located on the rear of the front panel (page 10). Do not mask the microphone with tape, etc.
- Even if you activate the ATT function during a call, the outgoing sound will not be attenuated.

Making calls

You can make a call from the connected cellular phone by operating this unit.

1 Press **(CALL)**.

The CALL menu appears.

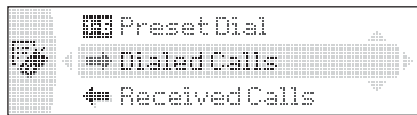

2 Select the items in the following order, then press the joystick to start calling.

CALL menu

Dialed Calls*

Selects from the dialed call history. (Maximum storable name and phone numbers: 10)

Name and phone number to call → **“Call”**

Select **“Delete”** to delete the name and phone number, **“Delete All”** to clear the history.

Received Calls*

Selects from the received call history. (Maximum storable name and phone numbers: 10)

Name and phone number to call → **“Call”**

Select **“Delete”** to delete the name and phone number, **“Delete All”** to clear the history.

Phonebook*

Selects from the phonebook list. (Maximum storable name and phone numbers: 50)

“Contact List” → Name to call → the name and phone number

For details on how to store in the phonebook, see **“Using the Phonebook”** on page 16 and **“Setting a handsfree device”** on page 17.

Dial

Inputs the phone number using the joystick or card remote commander.

To input **“+,”** press and hold the 0 button on the card remote commander.

Preset Dial*

Selects the phone number stored in a number button.

Preset number (P1 – P6) → **“Call”**

For details on how to store in the number buttons, see **“Using the Preset Dial”** on page 17.

* If you set **“Security”** (page 18), **“Security Locked”** appears and operation is not possible.

continue to next page →

Tips

- *Preset Dial* also allows you to make a call by pressing a number button twice after pressing **CALL**.
- On the “Dialed Calls,” “Received Calls” and “Preset Dial” menus, you can make a call by pressing **CALL** while the phone number is displayed.

Presetting the volume of ring tone and talker’s voice

You can preset the volume level of the ring tone and talker’s voice.

To adjust the ring tone:

Rotate the joystick while the phone is ringing. “Ring Vol” appears and ring tone volume is set.

To adjust the talker’s voice:

Rotate the joystick during a call. “Talk Vol” appears and the talker’s voice volume is set.

Sending DTMF (Dual Tone Multiple Frequency) tones

You can send DTMF tones.

To send DTMF tones, use the joystick or press the required number buttons (0 – 9, * or #) on the card remote commander during a call.

Receiving calls

When receiving a call, ring tone is output from your car speakers.

For details on the settings for receiving a call and during a call, see “Setting a handsfree device” on page 17.

- 1 When receiving a call, press **CALL**, **MENU** or **Bluetooth**.

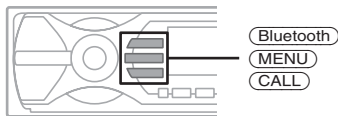

The phone call starts.

To reject a call

Press **OFF**.

Tips

- If you set “Auto Answer” to on, the phone call is automatically started in the set time (page 17).
- If **CALL** is pressed during a call, the handsfree function is deactivated, and the microphone and speaker of the cellular phone are activated. In this case, the Bluetooth connection may become disconnected depending on the cellular phone.

Ending calls

- 1 Press **OFF**.

When the call ends, talk time appears for a few seconds.

Note

Even if the call is ended, the Bluetooth connection is not canceled.

Using the Phonebook

Receiving phonebook data from a cellular phone

- 1 Select “Phone Settings” from the Bluetooth function menu.
- 2 Select “Receive PB.”
“Waiting...” appears.
- 3 Send the phonebook data by operating the cellular phone.
“Data Receiving...” appears while receiving the phonebook data.
“Complete” appears when receiving is complete.

Note

To cancel the transfer of phonebook data, operate the cellular phone. Transfer cannot be canceled from this unit.

Storing the numbers from “Dialed Calls” or “Received Calls”

- 1 Select “Dialed Calls” or “Received Calls” from the CALL menu.
- 2 Select the phone number to store, then select “Save.”
The “Contact Name” display appears.
- 3 Input a name.
Up to 20 characters can be input.
- 4 Select “Save?” → “yes.”

Note

Up to 50 phone numbers can be stored in the Phonebook. If you try to register more than 50 numbers, “Memory Full” appears.

Deleting from the phonebook

- 1 Select “Phonebook” → “Contact List” from the CALL menu.
- 2 Select the name to delete.
- 3 Select “Delete” → “yes.”

To clear all phonebook data, select “Delete All” in step 1. After clearing, confirm that all phonebook data has been cleared properly.

Changing a name in the phonebook

- 1 Select “Phonebook” → “Contact List” from the CALL menu.
- 2 Select the name to change.
- 3 Select “Edit Name,” then input a new name.

Using the Preset Dial

Storing the Preset Dial

You can store a phone number in the phonebook to the Preset Dial.

- 1 Select “Preset Dial” from the CALL menu.
- 2 Select the preset number (P1 – P6) to store, then select “Preset Memory.”
- 3 Select the name to store.
- 4 Select a phone number of the selected name.
- 5 Select “yes” when “Save?” appears.

Note

To replace a registered preset number, delete the existing registration first, then store the new phone number.

Deleting the Preset Dial

- 1 Select “Preset Dial” from the CALL menu.
- 2 Select the preset number to delete.
- 3 Select “Delete” → “yes.”

Music streaming

Listening to music from an audio device

You can listen to music of an audio device on this unit if the audio device supports A2DP (Advanced Audio Distribution Profile) of Bluetooth technology.

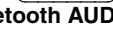
- 1 **Connect this unit and the Bluetooth audio device (page 15).**
“” appears during connection.
- 2 **Turn down the volume on this unit.**
- 3 **Press  repeatedly until “Bluetooth AUDIO” appears.**
- 4 **Operate the audio device to start playback.**
- 5 **Adjust the volume on this unit.**

Operating an audio device with this unit

You can perform the following operations on this unit if the audio device supports AVRCP (Audio Video Remote Control Profile) of Bluetooth technology. (The operation differs depending on the audio device.)

To	Do this
Skip tracks	Push the joystick left/right.
Reverse/fast-forward a track	Push and hold the joystick left/right.
Pause	Press  (PAUSE)*.

* Depending on the device, it may be necessary to press twice.

Operations other than the above should be performed on the audio device.

Note

Even if the source is changed on this unit, playback of the audio device does not stop.

Tip

You can connect a cellular phone that supports A2DP (Advanced Audio Distribution Profile) as an audio device and listen to music.

Other settings

Setting a handsfree device

You can set various functions when a cellular phone compatible with the Bluetooth function is connected as a handsfree device.

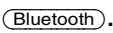
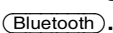
- 1 **Press .**
The Bluetooth function menu appears.
- 2 **Select “Phone Settings.”**
- 3 **Select the desired menu.**
- 4 **Select the setting.**
- 5 **Press .**



Phone Settings menu

“●” indicates the default settings.

Receive PB*1*2 (Receive Phonebook)

To receive and store the phonebook data from a cellular phone (page 16).

Auto Answer

- “on”: to start a call automatically when received. Set the time to start a call: “1 sec” – “60 sec”
- “off” (●): to not start a call until ,  or  is pressed.

Ringtone

To switch the ring tone.

- “Cellular*3” (●): to output the ring tone set with the cellular phone.
 - “Default”: to output this unit’s ring tone.
-

continue to next page →

EC/NC Mode*4 (Echo Canceller/Noise Canceller Mode)

To reduce echo and noise in phone call conversations.

Set to “Mode 1” (●) normally. If the quality of the outgoing sound is unsatisfactory, set to “Mode 2” or “off.”

Speaker Sel*4 (Speaker Select)

To set the front speaker to output the ring tone, dial-tone and other party’s voice.

- “FR-L” (●): to output from the left channel of front speakers.
 - “FR-R”: to output from the right channel of front speakers.
 - “Front”: to output from both front speakers.
-

Security

To lock the personal information in the following menus by setting a 4-digit password (page 15).

“Dialed Calls,” “Received Calls,” “Phonebook,” “Preset Dial,” “Receive PB”

If you set the security, “Security Locked” appears when the above menus are operated.

To unlock the security, select “Unlock” and input the password number.

*1 If “Security” is set, “Security Locked” appears and operation is not possible.

*2 If a character that cannot be displayed on this unit is used, it is not displayed correctly.

*3 Depending on the cellular phone, this unit’s ring tone may be output even if set to “Cellular.”

*4 Configurable during a call.

Note

If you select “Initialize” in the Security setting, all stored data is deleted (“Dialed Calls,” “Received Calls,” “Phonebook” and “Preset Dial”).

Deleting the registration of a connected device

1 Press (Bluetooth).

The Bluetooth function menu appears.

2 Select “Connectivity” → “Handsfree Devices” or “Audio Devices.”

The list of registered devices appears.

3 Select the device to delete.

4 Select “Delete” → “yes.”

To clear all devices in the selection list, select “Delete All” in step 4.

Auto connection function

If your car’s ignition switch is set to the ACC position, this unit reconnects automatically to the last connected Bluetooth device.

Other functions

Adjusting menu items — MENU

1 Press (MENU).

2 Push the joystick up/down until the desired menu item appears, then push it right.

The items changes as follows:

**Setup ↔ Display ↔ Receive Mode
↔ Sound**

3 Push the joystick up/down until the desired setting item appears, then push it right.

The digital indication moves to the right (setting selection) side.

4 Push the joystick up/down to select the setting, then press it.

The setting is complete.

5 Press (MENU).

The display returns to normal play/reception mode.

Note

Displayed items will differ, depending on the source and setting.

Tips

- You can go to the next menu level by pressing the joystick.
- In step 5, push the joystick left until “EXIT” appears, then press the joystick, instead of pressing (MENU).
- You can enter the Sound setting menu directly by pressing (SOUND) on the card remote commander.

The following items can be set (follow the page reference for details):

“●” indicates the default settings.

Setup

Clock Adjust (page 6)

Beep

To set “on” (●) or “off.”

RM (Rotary Commander)

To change the operative direction of the rotary commander controls.

– “NORM” (●): to use the rotary commander in the factory-set position.

– “REV”: when you mount the rotary commander on the right side of the steering column.

AUX Audio*1

To turn the AUX source display “on” (●) or “off” (page 21).

Version*1

To display the unit’s firmware version.

Display

Image

To set various display images.

- “SpaceProducer” (●): to create animated on-screen patterns in time with the music.
- “All”: to step repeatedly through the display images in all display modes.
- “off”: to not display any image.
- “SA 1 – 5”*: to display the Spectrum Analyzer.
- “Movie 1 – 3”*: to display a movie.
- “Wallpaper 1 – 3”*: to display a wallpaper.
- “SA All”/“Movie All”/“Wallpaper All”: to step repeatedly through the display images of each mode.

Info (Information)

To display the items (depending on the source, etc.).

- “All”: to display all items.
- “Simple” (●): to not display any items.
- “Clear”: to have items automatically disappear.

Demo*1 (Demonstration)

To set “on” (●) or “off.”

Dimmer

To change the brightness of the display.

- “Auto” (●): to dim the display automatically when you turn lights on.
- “on”: to dim the display.
- “off”: to deactivate the dimmer.

Auto Scroll

To scroll long displayed item automatically when the disc/album/group/track is changed.

- “on”: to scroll.
- “off” (●): to not scroll.

Receive Mode

Local (Local seek mode)

- “off” (●): to tune normal reception.
- “on”: to only tune into stations with stronger signals.

Mono (Monaural mode)

To improve poor FM reception, select monaural reception mode.

- “off” (●): to hear stereo broadcast in stereo.
- “on”: to hear stereo broadcasts in monaural.

IF

- “Auto” (●): to automatically narrow the reception frequency to eliminate noise.
- “Wide”*2: to always hear FM stereo broadcasts in stereo and with full frequency reception.

BTM (page 12)

Sound

EQ3 Preset

To select an equalizer type: “Xplod,” “Vocal,” “Edge,” “Cruise,” “Space,” “Gravity,” “Custom” or “Off” (●).

EQ3 Tune

See “Customizing the equalizer curve” on page 19.

DSO

To select the DSO mode: “1,” “2,” “3” or “off” (●). The larger the number, the more enhanced the effect.

Balance

To adjust the balance between the right and left speakers: “R10” – “±0” (●) – “L10”

Fader

To adjust the balance between the front and rear speakers: “F10” – “±0” (●) – “R10”

Subwoofer

To adjust the subwoofer volume: “+10” – “±0” (●) – “-10” (“-∞” is displayed at the lowest setting.)

LPF (Low Pass Filter)

To select the subwoofer cut-off frequency: “off” (●), “125Hz” or “78Hz.”

AUX Level

To adjust the volume level for each connected auxiliary equipment. This setting negates the need to adjust the volume level between sources (page 21).

Adjustable level: “+6 dB” – “±0 dB” (●) – “-6 dB”

*1 When the unit is turned off.

*2 In such cases, some FM stereo broadcasts may become monaural while in the stereo reception mode.

Customizing the equalizer curve — EQ3 Tune

“Custom” of EQ3 allows you to make your own equalizer settings.

- 1** Select a source, then press **(MENU)**.
- 2** Select “Sound” → “EQ3 Preset” → “Custom,” using the joystick.
- 3** Select “EQ3 Tune” using the joystick.
- 4** Select the desired frequency range from “LOW,” “MID” and “HI.”

continue to next page →

5 Select the frequency you wish to adjust.

Adjustable frequency in each range:

LOW: 60 Hz or 100 Hz

MID: 500 Hz or 1.0 kHz

HI: 10.0 kHz or 12.5 kHz

6 Adjust the equalizer curve.

The volume level is adjustable in 1 dB steps, from -10 dB to +10 dB.

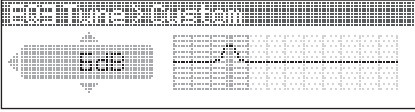

7 Press the joystick.

Repeat steps 4 to 7 to adjust other frequencies.

To restore the factory-set equalizer curve, select "Initialize" → "Yes" in step 4.

Tip

Other equalizer types are also adjustable.

Using optional equipment

CD/MD changer

Selecting the changer

- 1 Press **(SOURCE)** repeatedly until "CD" or "MD" appears.
- 2 Press **(MODE)** repeatedly until the desired changer appears.

Unit number, MP3 indication*1
LP2/LP4 indication*2



Disc/Album number

Playback starts.

*1 When an MP3 is played.

*2 When MDLP disc is played.

Skipping albums and discs

- 1 During playback, push the joystick up/down.

To skip	Push up/down
album	and hold for a moment, then release.
album continuously	and hold within 2 seconds of first releasing.
discs	repeatedly.
discs continuously	then push again within 2 seconds and hold.

Repeat and shuffle play

- 1 During playback, press **(1)** (REP) or **(2)** (SHUF) repeatedly until the desired setting appears.

Select	To play
Repeat Disc *1	disc repeatedly.
Shuffle Changer *1	tracks in the changer in random order.
Shuffle All *2	tracks in all units in random order.

*1 When one or more CD/MD changers are connected.

*2 When one or more CD changers, or two or more MD changers are connected.

To return to normal play mode, select "Repeat off" or "Shuffle off."

Tip

"Shuffle All" will not shuffle tracks between CD units and MD changers.

Locating a disc by name — LIST

You can select a disc from the list when a CD changer with CD TEXT capability, or MD changer is connected.

If you assign a name to a disc, the name appears on the list.

- 1 During playback, press the joystick.
The disc number or disc name appears.
- 2 Push the joystick up/down until the desired disc appears.
- 3 Press the joystick to play the disc.
The display returns to normal play mode.

Auxiliary audio equipment

You can connect optional Sony portable devices to the BUS AUDIO IN/AUX IN terminal on the unit. If the changer or other device is not connected to the terminal, the unit allows you to listen to the portable device on your car speakers.

Note

When connecting a portable device, be sure BUS CONTROL IN is not connected. If a device is connected to BUS CONTROL IN, "AUX" cannot be selected by **(SOURCE)**.

Tip

When connecting both a portable device and a changer, use the optional AUX-IN selector.

Selecting auxiliary equipment

- 1 Press **(SOURCE)** repeatedly until "AUX" appears.
Operate by the portable device itself.

Adjusting the volume level

Be sure to adjust the volume for each connected audio device before playback.

- 1 Turn down the volume on the unit.
- 2 Press **(SOURCE)** repeatedly until "AUX" appears.
- 3 Start playback of the portable audio device at a moderate volume.
- 4 Set your usual listening volume on the unit.
- 5 Adjust the volume level, following "Adjusting menu items — MENU" on page 18. The input level is adjustable from -6 dB to +6 dB.

Rotary commander RM-X4S

Attaching the label

Attach the indication label depending on how you mount the rotary commander.

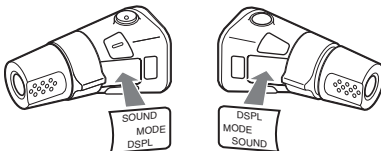

Location of controls

The corresponding buttons on the rotary commander control the same functions as those on this unit.

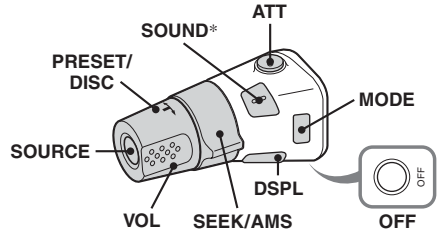

The following controls on the rotary commander require a different operation from the unit.

• PRESET/DISC control

The same as pushing the joystick up/down on the unit (push in and rotate).

• VOL (volume) control

The same as rotating the joystick on the unit (rotate).

• SEEK/AMS control

The same as pushing the joystick left/right on the unit (rotate, or rotate and hold).

* Not available for this unit.

Changing the operative direction

The operative direction of the controls is factory-set as shown below.



If you need to mount the rotary commander on the right hand side of the steering column, you can reverse the operative direction.

- 1 While pushing the VOL control, press and hold **(SOUND)**.

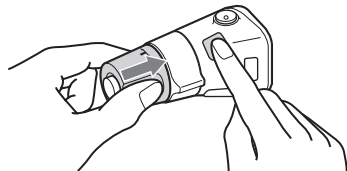

Additional Information

Precautions

- If your car has been parked in direct sunlight, allow the unit to cool off before operating it.
- Power antenna will extend automatically while the unit is operating.

Moisture condensation

On a rainy day or in a very damp area, moisture condensation may occur inside the lenses and display of the unit. Should this occur, the unit will not operate properly. In such a case, remove the disc and wait for about an hour until the moisture has evaporated.

To maintain high sound quality

Be careful not to splash juice or other soft drinks onto the unit or discs.

Notes on discs

- To keep a disc clean, do not touch its surface. Handle the disc by its edge.
- Keep your discs in their cases or disc magazines when not in use.
- Do not subject discs to heat/high temperature. Avoid leaving them in a parked car or on a dashboard/rear tray.
- Do not attach labels, or use discs with sticky ink/residue. Such discs may stop spinning when used, causing a malfunction, or may ruin the disc.



- Do not use any discs with labels or stickers attached. The following malfunctions may result from using such discs:
 - Inability to eject a disc (due to a label or sticker peeling off and jamming the eject mechanism).
 - Inability to read audio data correctly (e.g., playback skipping, or no playback) due to heat shrinking of a sticker or label causing a disc to warp.
- Discs with non-standard shapes (e.g., heart, square, star) cannot be played on this unit. Attempting to do so may damage the unit. Do not use such discs.
- You cannot play 8 cm (3 1/4 in) CDs.

- Before playing, clean the discs with a commercially available cleaning cloth. Wipe each disc from the center out. Do not use solvents such as benzene, thinner, commercially available cleaners, or antistatic spray intended for analog discs.



Notes on CD-R/CD-RW discs

- Some CD-Rs/CD-RWs (depending on the equipment used for its recording or the condition of the disc) may not play on this unit.
- You cannot play a CD-R/a CD-RW that is not finalized.

Music discs encoded with copyright protection technologies

This product is designed to play back discs that conform to the Compact Disc (CD) standard. Recently, various music discs encoded with copyright protection technologies are marketed by some record companies. Please be aware that among those discs, there are some that do not conform to the CD standard and may not be playable by this product.

Note on DualDiscs

A DualDisc is a two sided disc product which mates DVD recorded material on one side with digital audio material on the other side. However, since the audio material side does not conform to the Compact Disc (CD) standard, playback on this product is not guaranteed.

About MP3/WMA files

MP3, which stands for MPEG-1 Audio Layer-3, is a music file compression format standard. It compresses audio CD data to approximately 1/10 of its original size.

WMA, which stands for Windows Media Audio, is another music file compression format standard. It compresses audio CD data to approximately 1/22* of its original size.

* only for 64 kbps

- The unit is compatible with the ISO 9660 level 1/level 2 format, Joliet/Romeo in the expansion format, and Multi Session.
- The maximum number of:
 - folders (albums): 150 (including root and empty folders).
 - MP3/WMA files (tracks) and folders contained in a disc: 300 (if a folder/file names contain many characters, this number may become less than 300).
 - displayable characters for a folder/file name is 25 (Joliet), or 50 (Romeo).
- ID3 tag versions 1.0, 1.1, 2.2, 2.3 and 2.4 apply to MP3 only. Displayable ID3 tag is 30 characters (1.0 and 1.1), or 50 characters (2.2, 2.3 and 2.4). Displayable WMA tag is 25 characters.

Playback order of MP3/WMA files

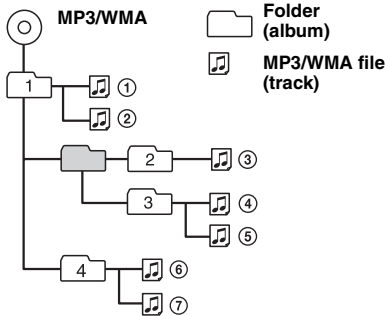

Notes

- When naming an MP3 file/WMA file, be sure to add the file extension “.mp3”/“.wma” to the file name.
- During playback of a VBR (variable bit rate) MP3/WMA file or fast-forward/reverse, elapsed playing time may not display accurately.
- When the disc is recorded in Multi Session, only the first track of the first session format is recognized and played (any other format is skipped). The priority of the format is CD-DA, ATRAC CD and MP3/WMA.
 - When the first track is a CD-DA, only CD-DA of the first session is played.
 - When the first track is not a CD-DA, an ATRAC CD or MP3/WMA session is played. If the disc has no data in any of these formats, “NO Music” is displayed.

Notes on MP3

- Be sure to finalize the disc before using on the unit.
- If you play a high-bit-rate MP3, such as 320 kbps, sound may be intermittent.

Notes on WMA

- Files made with lossless compression are not playable.
- Files protected by copyright are not playable.

About ATRAC CD

ATRAC3plus format

ATRAC3, which stands for Adaptive Transform Acoustic Coding3, is audio compression technology. It compresses audio CD data to approximately 1/10 of its original size.

ATRAC3plus, which is an extended format of ATRAC3, compresses the audio CD data to approximately 1/20 of its original size. The unit accepts both ATRAC3 and ATRAC3plus format.

ATRAC CD

ATRAC CD is recorded audio CD data which is compressed to ATRAC3 or ATRAC3plus format using authorized software, such as SonicStage 2.0 or later, or SonicStage Simple Burner.

- The maximum number of:
 - folders (groups): 255
 - files (tracks): 999
- The characters for a folder/file name and text information written by SonicStage are displayed.

For details on ATRAC CD, see the SonicStage or SonicStage Simple Burner manual.

Note

Be sure to create the ATRAC CD using authorized software, such as SonicStage 2.0 or later, or SonicStage Simple Burner 1.0 or 1.1.

If you have any questions or problems concerning your unit that are not covered in this manual, consult your nearest Sony dealer.

About Bluetooth function

On Bluetooth communication

- Bluetooth wireless technology operates within a range of about 10 m (about 30 feet). Maximum communication range may vary depending on obstacles (person, metal, wall, etc.) or electromagnetic environment.
- The following conditions may affect the sensitivity of Bluetooth communication.
 - There is an obstacle such as a person, metal, or wall between this unit and Bluetooth device.
 - A device using 2.4 GHz frequency, such as a wireless LAN device, cordless telephone, or microwave oven, is in use near this unit.
- Because Bluetooth devices and wireless LAN (IEEE802.11b/g) use the same frequency, microwave interference may occur and resulting in communication speed deterioration, noise, or invalid connection if this unit is used near a wireless LAN device. In such as case, perform the following.
 - Use this unit at least 10 m (about 30 feet) away from the wireless LAN device.
 - If this unit is used within 10 m of a wireless LAN device, turn off the wireless LAN device.
 - Install this unit and Bluetooth device as near to each other as possible.
- Microwaves emitting from a Bluetooth device may affect the operation of electronic medical devices. Turn off this unit and other Bluetooth devices in the following locations, as it may cause an accident.
 - where inflammable gas is present, in a hospital, train, airplane, or a petrol station
 - near automatic doors or a fire alarm
- This unit supports security capabilities that comply with the Bluetooth standard to provide a secure connection when the Bluetooth wireless technology is used, but security may not be enough depending on the setting. Be careful when communicating using Bluetooth wireless technology.
- We do not take any responsibility for the leakage of information during Bluetooth communication.

continue to next page →

- Connection with all Bluetooth devices cannot be guaranteed.
 - A device featuring Bluetooth function is required to conform to the Bluetooth standard specified by Bluetooth SIG, and be authenticated.
 - Even if the connected device conforms to the above mentioned Bluetooth standard, some devices may not be connected or work correctly, depending on the features or specifications of the device.
 - While talking on the phone hands free, noise may occur, depending on the device or communication environment.
- Depending on the device to be connected, it may require some time to start communication.

Others

- Using the Bluetooth device may not function on cellular phones, depending on radio wave conditions and location where the equipment is being used.
- If you experience discomfort after using the Bluetooth device, stop using the Bluetooth device immediately. Should any problem persist, consult your nearest Sony dealer.

Fuse replacement

When replacing the fuse, be sure to use one matching the amperage rating stated on the original fuse. If the fuse blows, check the power connection and replace the fuse. If the fuse blows again after replacement, there may be an internal malfunction. In such a case, consult your nearest Sony dealer.

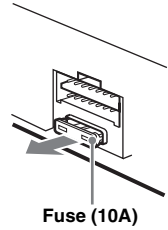

Cleaning the connectors

The unit may not function properly if the connectors between the unit and the front panel are not clean. In order to prevent this, detach the front panel (page 6) and clean the connectors with a cotton swab dipped in alcohol. Do not apply too much force. Otherwise, the connectors may be damaged.

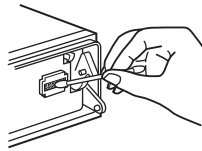

Main unit

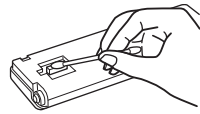

Back of the front panel

Maintenance

Replacing the lithium battery of the card remote commander

Under normal conditions, the battery will last approximately 1 year. (The service life may be shorter, depending on the conditions of use.) When the battery becomes weak, the range of the card remote commander becomes shorter. Replace the battery with a new CR2025 lithium battery. Use of any other battery may present a risk of fire or explosion.

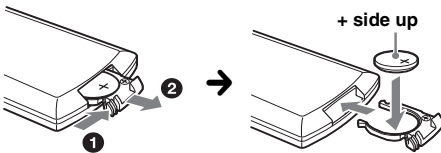

Notes on the lithium battery

- Keep the lithium battery out of the reach of children. Should the battery be swallowed, immediately consult a doctor.
- Wipe the battery with a dry cloth to assure a good contact.
- Be sure to observe the correct polarity when installing the battery.
- Do not hold the battery with metallic tweezers, otherwise a short-circuit may occur.

WARNING

Battery may explode if mistreated.
Do not recharge, disassemble, or dispose of in fire.

Removing the unit

1 Remove the protection collar.

- 1 Detach the front panel (page 6).
- 2 Pinch both edges of the protection collar, then pull it out.

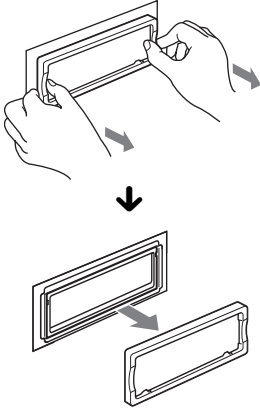

2 Remove the unit.

- 1 Insert both release keys simultaneously until they click.

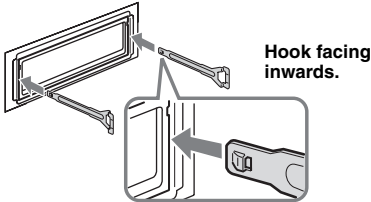

- 2 Pull the release keys to unseat the unit.

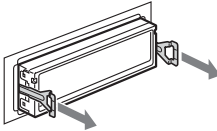

- 3 Slide the unit out of the mounting.

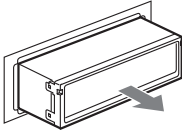

Specifications

AUDIO POWER SPECIFICATIONS

POWER OUTPUT AND TOTAL HARMONIC DISTORTION

23.2 watts per channel minimum continuous average power into 4 ohms, 4 channels driven from 20 Hz to 20 kHz with no more than 5% total harmonic distortion.



CEA2006 Standard
Power Output: 17 Watts RMS × 4 at
4 Ohms < 1% THD+N
SN Ratio: 82 dBA
(reference: 1 Watt into 4 Ohms)

CD Player section

Signal-to-noise ratio: 120 dB

Frequency response: 10 – 20,000 Hz

Wow and flutter: Below measurable limit

Tuner section

FM

Tuning range: 87.5 – 107.9 MHz

Antenna terminal: External antenna connector

Intermediate frequency: 10.7 MHz/450 kHz

Usable sensitivity: 9 dBf

Selectivity: 75 dB at 400 kHz

Signal-to-noise ratio: 67 dB (stereo), 69 dB (mono)

Harmonic distortion at 1 kHz: 0.5 % (stereo),
0.3 % (mono)

Separation: 35 dB at 1 kHz

Frequency response: 30 – 15,000 Hz

AM

Tuning range: 530 – 1,710 kHz

Antenna terminal: External antenna connector

Intermediate frequency: 10.7 MHz/450 kHz

Sensitivity: 30 µV

Wireless Communication

Communication System:

Bluetooth Standard version 2.0

Output:

Bluetooth Standard Power Class 2 (Max. +4 dBm)

Maximum communication range:

Line of sight approx. 10 m (32.8 ft)*1

Frequency band:

2.4 GHz band (2.4000 – 2.4835 GHz)

Modulation method:

FHSS

Compatible Bluetooth Profiles*2:

A2DP (Advanced Audio Distribution Profile)

AVRCP (Audio Video Remote Control Profile)

HFP (Handsfree Profile)

OPP (Object Push Profile)

*1 The actual range will vary depending on factors such as obstacles between devices, magnetic fields around a microwave oven, static electricity, reception sensitivity, antenna's performance, operating system, software application, etc.

*2 Bluetooth standard profiles indicate the purpose of Bluetooth communication between devices.

Power amplifier section

Outputs: Speaker outputs (sure seal connectors)

Speaker impedance: 4 – 8 ohms

Maximum power output: 52 W × 4 (at 4 ohms)

General

Outputs:

- Audio outputs terminal (front/rear)
- Subwoofer output terminal (mono)
- Power antenna relay control terminal
- Power amplifier control terminal

Inputs:

- Telephone ATT control terminal
- Illumination control terminal
- BUS control input terminal
- BUS audio input/AUX IN terminal
- Remote controller input terminal
- Antenna input terminal

Tone controls:

- Low: ±10 dB at 60 Hz or 100 Hz (XPLOD)
- Mid: ±10 dB at 500 Hz or 1 kHz (XPLOD)
- High: ±10 dB at 10 kHz or 12.5 kHz (XPLOD)

Power requirements: 12 V DC car battery (negative ground)

Dimensions: Approx. 178 × 50 × 183 mm (7 1/8 × 2 × 7 1/4 in) (w/h/d)

Mounting dimensions: Approx. 182 × 53 × 162 mm (7 1/4 × 2 1/8 × 6 1/2 in) (w/h/d)

Mass: Approx. 1.2 kg (2 lb 11 oz)

Supplied accessories:

- Card remote commander: RM-X301
- Parts for installation and connections (1 set)

Optional accessories/equipment:

- Rotary commander: RM-X4S
- BUS cable (supplied with an RCA pin cord): RC-61 (1 m), RC-62 (2 m)
- CD changer (10 discs): CDX-757MX
- CD changer (6 discs): CDX-T69
- Source selector: XA-C30, XA-C40
- AUX-IN selector: XA-300

Your dealer may not handle some of the above listed accessories. Please ask the dealer for detailed information.

US and foreign patents licensed from Dolby Laboratories.

MPEG Layer-3 audio coding technology and patents licensed from Fraunhofer IIS and Thomson.

Note

This unit cannot be connected to a digital preamplifier or an equalizer which is Sony BUS system compatible.

Design and specifications are subject to change without notice.



- Lead-free solder is used for soldering.
- Halogenated flame retardants are not used in the certain printed wiring boards.
- Halogenated flame retardants are not used in cabinets.
- Paper is used for the packaging cushions.

Troubleshooting

The following checklist will help you remedy problems you may encounter with your unit. Before going through the checklist below, check the connection and operating procedures.

General

No power is being supplied to the unit.

- Check the connection. If everything is in order, check the fuse.
- If the unit is turned off and the display disappears, it cannot be operated with the remote commander.
→ Turn on the unit.

The power antenna does not extend.

The power antenna does not have a relay box.

No sound.

- The volume is too low.
- The ATT function is activated, or the Telephone ATT function (when the interface cable of a car telephone is connected to the ATT lead) is activated.
- The position of the fader control is not set for a 2-speaker system.
- The CD changer is incompatible with the disc format (MP3/WMA/ATRAC CD).
→ Play back with a Sony MP3 compatible CD changer, or this unit.

No beep sound.

- The beep sound is canceled (page 18).
- An optional power amplifier is connected and you are not using the built-in amplifier.

The contents of the memory have been erased.

- The RESET button has been pressed.
→ Store again into the memory.
- The power connecting lead or battery has been disconnected.
- The power connecting lead is not connected properly.

Stored stations and correct time are erased.

The fuse has blown.

Makes noise when the position of the ignition key is switched.

The leads are not matched correctly with the car's accessory power connector.

The display disappears from/does not appear in the display window.

- The dimmer is set "Dimmer on" (page 19).
- The display disappears if you press and hold (OFF).
→ Press and hold (OFF) on the unit until the display appears.
- The connectors are dirty (page 24).

DSO does not function.

Depending on the type of car interior or type of music, DSO may not have a desirable effect.

Any display items do not display.

→ Set to "Info All" (page 19).

CD/MD playback

The disc cannot be loaded.

- Another disc is already loaded.
- The disc has been forcibly inserted upside down or in the wrong way.

The disc does not playback.

- Defective or dirty disc.
- The CD-Rs/CD-RWs are not for audio use (page 22).

MP3/WMA files cannot be played back.

The disc is incompatible with the MP3/WMA format and version (page 22).

MP3/WMA files take longer to play back than others.

The following discs take a longer time to start playback.

- a disc recorded with a complicated tree structure.
- a disc recorded in Multi Session.
- a disc to which data can be added.

The ATRAC CD cannot play.

- The disc is not created by authorized software, such as SonicStage or SonicStage Simple Burner.
- Tracks that are not included in the group cannot be played.

The display items do not scroll.

- For discs with very many characters, those may not scroll.
- “Auto Scroll” is set to “off.”
→ Set “Auto Scroll on” (page 19) or press **(SCRL)**.

The sound skips.

- Installation is not correct.
→ Install the unit at an angle of less than 45° in a sturdy part of the car.
- Defective or dirty disc.

The operation buttons do not function.

The disc will not eject.

Press the RESET button (page 6).

Radio reception

The stations cannot be received.

The sound is hampered by noises.

- Connect a power antenna control lead (blue) or accessory power supply lead (red) to the power supply lead of a car’s antenna booster (only when your car has built-in FM/AM antenna in the rear/side glass).
- Check the connection of the car antenna.
- The auto antenna will not go up.
→ Check the connection of the power antenna control lead.
- Check the frequency.
- When the DSO mode is on, the sound is sometimes hampered by noises.
→ Set the DSO mode to “off” (page 19).

Preset tuning is not possible.

- Check the correct frequency in the memory.
- The broadcast signal is too weak.

Automatic tuning is not possible.

- The local seek mode is set to “on.”
→ Set to “Local off” (page 19).
 - The broadcast signal is too weak.
→ Perform manual tuning.
-

During FM reception, the “ST” indication flashes.

- Tune in the frequency accurately.
- The broadcast signal is too weak.
→ Set to “Mono on” (page 19).

An FM program broadcast in stereo is heard in monaural.

The unit is in monaural reception mode.
→ Set to “Mono off” (page 19).

Bluetooth function

The connecting device cannot detect this unit.

- Set “Signal” to “ON” (page 14).
- Set “Visibility” to “Show” (page 14).
- While connecting to the other Bluetooth device, this unit cannot be detected from another device.
Disconnect the current connection and search for this unit from another device. The disconnected device can be reconnected by selecting from the list of registered devices.

This unit cannot detect the connecting device.

Check the Bluetooth setting of the connecting device.

Connection is not possible.

- Depending on the other device, searching from this unit may not be possible.
→ Search for this unit from the other device.
- Depending on the status of the other device, searching from this unit may not be possible.
→ Search for this unit from the other device.
- Check the pairing and connection procedures in the manual of the other device, etc., and perform the operation again.

The name of the detected device does not appear.

Depending on the status of the other device, it may not be possible to obtain the name.

No ring tone.

- Adjust the volume in “Ring Vol” (page 16).
- Depending on the connecting device, the ring tone may not be sent properly.
→ Set “Ringtone” to “Default” (page 17).

The talker’s voice volume is low.

Adjust the volume in “Talk Vol” (page 16).

Echo or noise occurs in phone call conversations.

- Lower the volume.
 - “EC/NC Mode” is set to “off.”
→ Set “EC/NC Mode” to “Mode 1” or “Mode 2” (page 18).
 - If the ambient noise other than the phone call sound is loud, try reducing this noise.
E.g.: If a window is open and road noise, etc., is loud, shut the window. If the air conditioner is loud, lower the air conditioner.
-

continue to next page →

The phone sound quality is poor.

Phone sound quality depends on reception conditions of cellular phone.

→ Move your car to a place where you can enhance the cellular phone's signal if the reception is poor.

The volume of the connected audio device is low (high).

Volume level will differ depending on the audio device.

→ Adjust the volume of the connected audio device or this unit.

The sound skips during playback of a Bluetooth audio device.

- Reduce the distance between the unit and the Bluetooth audio device.
 - If the Bluetooth audio device is stored in a case which interrupts the signal, remove the audio device from the case while using.
 - Several Bluetooth devices or other devices which emit radio waves are used nearby.
 - Turn off the other devices.
 - Reduce the distance from the other devices.
-

The connected Bluetooth audio device cannot be controlled.

Check that the connected Bluetooth audio device supports AVRCP.

Some functions do not work.

Check that the connecting device supports the functions in question.

The name of the other party does not appear when a call is received.

- The other party is not stored in the phonebook.
 - Store in the phonebook (page 16).
 - The calling phone is not set to send the phone number.
-

A call starts unintentionally.

- The connecting phone is set to start a call automatically.
 - "Auto Answer" of this unit is set to "on" (page 17).
-

Pairing failed in Time Over.

Depending on the connecting device, the time limit for pairing may be short. Try completing the pairing within the time by setting a single digit passcode.

The ring tone or other party's voice is output only from one speaker.

"Speaker Sel" is set to "FR-L" or "FR-R."

→ Set "Speaker Sel" to "Front" (page 18).

No sound is output from the car speakers during handsfree call.

If the sound is output from the cellular phone, set the cellular phone to output the sound from the car speakers.

Error displays/Messages**Audio function**

Blank Disc

Tracks have not been recorded on the MD.

→ Play an MD with recorded tracks.

Error

- The disc is dirty or inserted upside down.
 - Clean or insert the disc correctly.
 - The disc cannot play due to a problem.
 - Insert another disc.
-

Failure (Illuminates until any button is pressed.)

The connection of speakers/amplifiers is incorrect.

→ See the installation guide manual of this model to check the connection.

FAILURE (Illuminates for about 1 second.)

When the XM tuner is connected, storing an XM radio channel into a preset failed.

→ Be sure to receive the channel that you want to store, then try it again.

Load

The changer is loading the disc.

→ Wait until loading is complete.

Local Seek +/-

The local seek mode is on during automatic tuning.

NO Disc

The disc is not inserted in the CD/MD changer.

→ Insert discs in the changer.

NO Disc Name

A disc name is not written in the track.

NO Group Name

A group name is not written in the track on the ATRAC CD.

NO ID3 Tag

ID3 tag information is not written in the MP3 file.

NO Information

Text information is not written in the ATRAC3/ATRAC3plus or WMA file.

NO Magazine

The disc magazine is not inserted in the CD changer.

→ Insert the magazine in the changer.

NO Music

The disc is not a music file.

→ Insert a music CD in this unit or MP3 playable changer.

NO Track Name

A track name is not written in the track.

Offset

There may be an internal malfunction.

→ Check the connection. If the error indication remains on in the display, consult your nearest Sony dealer.

Push Reset

The CD unit and CD/MD changer cannot be operated due to a problem.

→ Press the RESET button (page 6).

Read

The unit is reading all track and group information on the disc.

→ Wait until reading is complete and playback starts automatically. Depending on the disc structure, it may take more than a minute.

“.....” or “.....”

During reverse or fast-forward, you have reached the beginning or the end of the disc and you cannot go any further.

“.....”

The character cannot be displayed with the unit.

Bluetooth function

Busy

The Bluetooth process is not complete.

→ Discontinue receiving the phonebook data.
→ Stop the current operation and wait for a while.

Connection Complete

The Bluetooth connection is complete.

Connection Failed

- Cannot be connected to the device due to problem.
 - Cannot be connected to the device because the input passcode is incorrect.
 - The time limit for connection has been exceeded.
-

Disconnected

The Bluetooth signal is disconnected.

Empty

- There is no data in “Dialed Calls,” “Received Calls” or “Phonebook” in the CALL menu.
 - There is no data in the phonebook when storing to the Preset Dial.
-

Error

The phonebook data cannot be received due to a problem.

HF Device is not available

Handsfree device is not connected.

Invalid Code

The input security code is incorrect.

Memory Full

- The phonebook memory of this unit became full while the phonebook data is received.
 - The phonebook memory of this unit is full.
-

Not Available

Bluetooth AUDIO is selected as the source, but no Bluetooth audio device is connected.

No Devices Found

- No connectable device is found after searching.
 - The device is not registered in “Handsfree Devices” or “Audio Devices.”
→ Register the device in “Handsfree Devices” or “Audio Devices.”
-

Security Locked

Security is set.

Turn ON Bluetooth

The Bluetooth setting is off.

→ Set the Bluetooth setting to on.

If these solutions do not help improve the situation, consult your nearest Sony dealer.

If you take the unit to be repaired because of CD playback trouble, bring the disc that was used at the time the problem began.

Support site

If you have any questions or for the latest support information on this product, visit the web site below:

<http://esupport.sony.com>

<http://www.sony.com/xplod>

Pour plus de sécurité, installez cet appareil dans le tableau de bord de votre véhicule. Pour de plus amples informations sur l'installation et les raccordements, reportez-vous au manuel d'installation et de raccordement fourni.

ATTENTION

L'utilisation d'instruments optiques avec ce produit augmente les risques pour les yeux.

Avertissement si le contact de votre véhicule ne comporte pas de position ACC

Après avoir coupé le moteur, n'oubliez pas de maintenir la touche (OFF) enfoncée sur l'appareil jusqu'à ce que l'affichage disparaisse.

Sinon, l'affichage n'est pas désactivé et la batterie du véhicule se décharge.

BBE MP DIGITAL Fabriqué sous licence de BBE Sound, Inc.

Le processus BBE MP améliore le son compressé numériquement, tel qu'un MP3, en restaurant et en améliorant les harmoniques supérieures perdues lors de la compression. BBE MP génère des harmoniques paires depuis le matériel source, récupérant efficacement la chaleur, les détails et les nuances.



Le logo « SAT Radio Ready » indique que ce produit commande un module tuner radio satellite (vendu séparément). Consultez votre détaillant agréé Sony le plus proche pour en savoir plus sur le fonctionnement du module tuner radio satellite. « SAT Radio », « SAT Radio Ready », les logos SAT Radio et SAT Radio Ready, ainsi que toutes les marques associées sont des marques de commerce de Sirius Satellite Radio Inc. et de XM Satellite Radio Inc.

La marque Bluetooth et les logos appartiennent à Bluetooth SIG, Inc. et sont utilisés sous licence uniquement par Sony Corporation. Les autres marques de commerce et noms de commerce appartiennent à leurs propriétaires respectifs.

SonicStage et son logo sont des marques de commerce de Sony Corporation. « ATRAC » et **ATRAC** sont des marques de commerce de Sony Corporation.



Microsoft, Windows Media et le logo Windows sont des marques de commerce ou des marques déposées de Microsoft Corporation aux Etats-Unis et/ou dans d'autres pays.

Félicitations !	4
-----------------------	---

Préparation

Réinitialisation de l'appareil	6
Réglage de l'horloge	6
Retrait de la façade	6
Installation de la façade	7
Insertion du disque dans l'appareil	7
Éjection du disque	7

Emplacement des commandes et opérations de base

Fonction audio	8
Fonction Bluetooth	10

CD

Rubriques d'affichage	12
Lecture répétée et aléatoire	12

Radio

Mémorisation et réception des stations	13
Mémorisation automatique — BTM	13
Mémorisation manuelle	13
Réception des stations mémorisées	13
Recherche automatique des fréquences	13
Réception des stations par l'intermédiaire d'une liste — LIST	13

Fonction Bluetooth

Avant d'utiliser la fonction Bluetooth	14
Opérations du menu de la fonction Bluetooth	14
Configuration des paramètres Bluetooth	14
Pairage et connexion de cet appareil avec un périphérique Bluetooth	14
Connexion à des périphériques enregistrés	15
Discussion en mains libres	16
Appels	16
Réception d'appels	17
Terminaison d'appels	17
Utilisation du répertoire	17
Utilisation de la fonction Preset Dial	18
Transmission en continu de musique	18
Écoute de musique à partir d'un périphérique audio	18
Fonctionnement d'un périphérique audio avec cet appareil	18
Autres paramètres	19
Paramétrage d'un périphérique mains libres	19
Suppression de l'enregistrement d'un périphérique connecté	19
Fonction de connexion automatique	20

Autres fonctions

Réglage des rubriques de menu — MENU	20
Personnalisation de la courbe de l'égaliseur — EQ3 Tune	22
Utilisation d'un appareil en option	22
Changeur CD/MD	22
Appareil audio auxiliaire	23
Satellite de commande RM-X4S	23

Informations complémentaires







Précautions	24
Remarques sur les disques	24
A propos des fichiers MP3/WMA	25
A propos de CD ATRAC	26
À propos de la fonction Bluetooth	26
Entretien	27
Retrait de l'appareil	27
Caractéristiques techniques	28
Dépannage	29
Affichage des erreurs et messages	31

Félicitations !

Nous vous remercions d'avoir fait l'acquisition de ce système audio Bluetooth™ Sony. Vous pouvez profiter de cet appareil grâce aux fonctions ci-dessous.

• Lecture de CD

Vous pouvez lire des CD-DA (contenant également des informations CD TEXT*), des CD-R/CD-RW (fichiers MP3/WMA contenant également des multisessions (page 25)) et des CD ATRAC (formats ATRAC3 et ATRAC3plus (page 26)).

Type de disque	Symbole indiqué sur le disque	
CD-DA		
MP3 WMA CD ATRAC	 	 

• Réception radio

- Vous pouvez mémoriser jusqu'à 6 stations par bande de fréquences (FM1, FM2, FM3, AM1 et AM2).
- **BTM** (Mémorisation des meilleurs accords) : l'appareil sélectionne les stations pour lesquelles les signaux reçus sont clairs et les mémorise.

• Fonction Bluetooth

- Discussion en mains libres avec votre téléphone mobile pendant la conduite.
- Transfert du répertoire à partir de votre téléphone mobile.
- Transmission en continu de musique à partir de votre téléphone mobile ou d'un autre appareil audio portatif.
- Prise en charge des profils HFP 1.0, A2DP, OPP et AVRCP.

• Réglage du son

- **EQ3 paramétrique** : vous pouvez choisir une des 7 courbes d'égaliseur prédéfinies et effectuer le réglage souhaité.
- **DSO** (Répartiteur dynamique du son) : crée un champ sonore mieux réparti grâce à une synthèse de haut-parleurs virtuels, afin d'améliorer le son des haut-parleurs même si ceux-ci sont installés dans la partie inférieure des portières.
- **BBE MP** : améliore le son compressé numériquement, notamment celui des fichiers MP3.

* Un disque CD TEXT est un CD-DA contenant des informations, telles que le nom du disque, le nom de l'artiste et le nom de la plage.

Attention

SONY NE PEUT EN AUCUN CAS ETRE TENU RESPONSABLE DE TOUT DOMMAGE DIRECT OU INDIRECT OU DE TOUT AUTRE DOMMAGE, Y COMPRIS, SANS LIMITATION, TOUTE PERTE DE REVENU, DE DONNEES, D'UTILISATION DU PRODUIT OU DE TOUT EQUIPEMENT ASSOCIE, DU TEMPS D'ARRET LIE A OU DECOULANT DE L'UTILISATION DE CE PRODUIT, MATERIEL ET/OU LOGICIEL.

NOTIFICATION IMPORTANTE !

Utilisation efficace et en sécurité

Les modifications ou changements apportés à cet appareil, qui ne sont pas approuvés expressément par Sony, peuvent annuler le droit d'utilisation de l'appareil.

Veuillez vérifier les exceptions, dues à des exigences ou limitations nationales, relatives aux équipements Bluetooth avant d'utiliser ce produit.

Conduite

Vérifiez la législation et la réglementation en vigueur concernant l'utilisation des téléphones mobiles et des équipements mains libres dans les endroits où vous circulez.

Soyez toujours très attentif au volant et gardez-vous avant d'effectuer ou de répondre à un appel si les conditions de circulation l'exigent.

Connexion à d'autres périphériques

Avant de connecter un autre périphérique, lisez attentivement son mode d'emploi pour plus de détails concernant les instructions de sécurité.

Exposition aux fréquences radio

Les signaux RF peuvent affecter des systèmes électroniques automobiles mal installés ou insuffisamment protégés, tels que les systèmes d'injection électronique, les dispositifs d'antiblocage de frein électronique (ABS), les systèmes de contrôle de vitesse électroniques ou les systèmes airbag. Pour toute installation ou réparation de cet appareil, veuillez consulter le constructeur de votre véhicule ou son concessionnaire. Une installation ou une réparation incorrecte peut être dangereuse et annuler toute garantie qui s'applique à cet appareil.

Vérifiez auprès du constructeur de votre véhicule que l'utilisation de votre téléphone mobile ne risque pas d'affecter les systèmes électroniques embarqués.

Vérifiez régulièrement que tous les équipements périphériques sans fil installés dans votre véhicule sont bien montés et fonctionnent correctement.

Appels d'urgence

Cet appareil mains libres Bluetooth et l'appareil électronique connecté au système mains libres fonctionnent grâce à des signaux radio, des réseaux mobiles et terrestres, ainsi que grâce à des fonctions programmées par l'utilisateur, qui ne peuvent garantir la connexion dans toutes les conditions. Par conséquent, ne vous reposez pas uniquement sur les périphériques électroniques pour vos communications importantes (telles que les urgences médicales).

Rappelez-vous que pour passer ou recevoir des appels, le périphérique mains libres et le périphérique électronique connecté à celui-ci doivent être activés dans une zone de service dans laquelle la puissance des signaux cellulaires est adaptée.

Les appels d'urgence peuvent ne pas être possibles sur tous les téléphones mobiles ou lorsque certains services de réseau ou certaines fonctions du téléphone sont utilisés.

Consultez votre fournisseur de service local pour plus de renseignements.

Préparation

Réinitialisation de l'appareil

Avant la première mise en service de l'appareil ou après avoir remplacé la batterie du véhicule ou modifié les raccordements, vous devez réinitialiser l'appareil.

Retirez la façade, puis appuyez sur la touche RESET avec un objet pointu comme un stylo à bille.

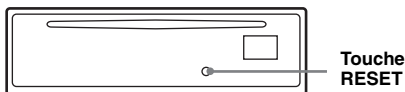

Remarque

Une pression sur la touche RESET remet l'heure à zéro et efface certaines informations mémorisées.

Réglage de l'horloge

L'horloge numérique fonctionne suivant un cycle de 12 heures.

- 1 Appuyez sur (MENU).**
- 2 Poussez le bouton de commande vers le haut ou le bas jusqu'à ce que « Setup » s'affiche, puis poussez-le vers la droite.**
- 3 Poussez le bouton de commande vers le haut ou le bas jusqu'à ce que « Clock Adjust » s'affiche, puis poussez-le vers la droite.**
- 4 Poussez le bouton de commande vers le haut ou le bas pour régler l'heure et les minutes.**
Poussez le bouton de commande vers la gauche ou la droite pour déplacer l'indication numérique.
- 5 Une fois l'horloge réglée, appuyez sur le bouton de commande.**
L'horloge démarre.

Retrait de la façade

Vous pouvez retirer la façade de cet appareil pour le protéger du vol.

Alarme d'avertissement

Si vous mettez la clé de contact en position OFF sans ôter la façade, l'alarme d'avertissement retentit pendant quelques secondes.

L'alarme est émise uniquement lorsque l'amplificateur intégré est utilisé.

- 1 Appuyez sur (OFF).**
L'appareil est mis hors tension.
- 2 Appuyez sur (OPEN).**
La façade bascule vers le bas.
- 3 Faites glisser la façade vers la droite, puis tirez doucement son extrémité gauche vers l'extérieur.**

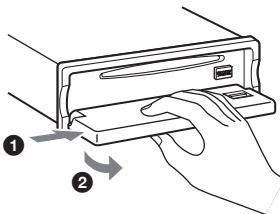

Remarques

- N'exercez pas de pression excessive sur la façade ni sur la fenêtre d'affichage et ne la laissez pas tomber.
- N'exposez pas la façade à des températures élevées ou à l'humidité. Évitez de la laisser dans un véhicule en stationnement, sur le tableau de bord ou la plage arrière.

Installation de la façade

Placez l'orifice (A) de la façade sur la tige (B) de l'appareil, puis poussez légèrement sur le côté gauche pour l'enclencher.

Appuyez sur la touche (SOURCE) de l'appareil (ou insérez un disque) pour le faire fonctionner.

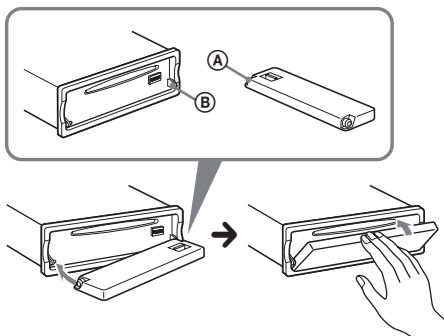

Remarque

Ne posez rien sur la face interne de la façade.

Insertion du disque dans l'appareil

- 1 Appuyez sur (OPEN).
- 2 Insérez le disque (côté imprimé vers le haut).

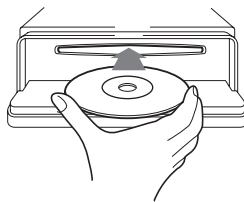

- 3 Fermez la façade.
La lecture commence automatiquement.

Éjection du disque

- 1 Appuyez sur (OPEN).
- 2 Appuyez sur ▲.
Le disque est éjecté.
- 3 Fermez la façade.

Emplacement des commandes et opérations de base

Fonction audio

Appareil principal

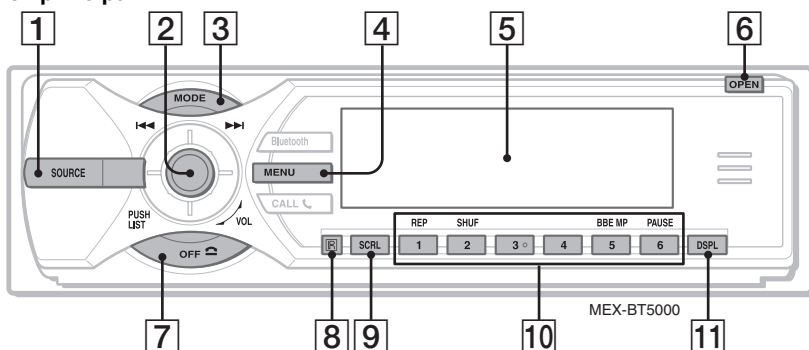

Sans la façade

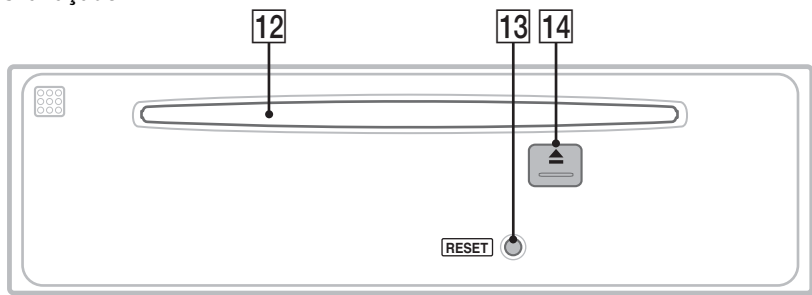

Pour plus de détails, reportez-vous aux numéros de pages indiqués. Les touches correspondantes de la mini-télécommande commandent les mêmes fonctions que celles de l'appareil.

1 Touche SOURCE

Permet de mettre l'appareil sous tension/de changer de source (radio/CD/MD*¹/ Bluetooth AUDIO/AUX/SAT*²).

2 Bouton de commande/Touche LIST 13, 23

Tournez pour régler le volume. Poussez vers le haut, le bas, la gauche ou la droite pour sélectionner une rubrique de menu. Appuyez pour appliquer un réglage.

CD/MD*¹ :

- Poussez vers le haut ou le bas pour*³ :
- Ignorer des groupes*⁴/des albums*⁵ (appuyez sur la touche).
- Ignorer des groupes*⁴/des albums*⁵ successifs (appuyez sur la touche et maintenez-la enfoncée).

Poussez vers la gauche/la droite pour :

- Ignorer des plages (appuyez).
- Ignorer des plages successives (appuyez une première fois, puis une seconde fois dans un délai d'environ 2 secondes en maintenant la touche enfoncée).

- Avancer/reculer rapidement dans une plage (appuyez sur la touche et maintenez-la enfoncée).

Radio :

Poussez vers le haut/le bas pour :

- Capter une station enregistrée.
- Poussez vers la gauche/la droite pour :
- Régler des stations automatiquement (appuyez).
- Rechercher une station manuellement (appuyez sur la touche et maintenez-la enfoncée).

Appuyez pour :

- Afficher la liste.
- Afficher la liste des catégories*².

3 Touche MODE 13, 22

Permet de sélectionner la bande radio (FM/AM)/la bande du récepteur SAT (mode)*²/ou l'appareil*⁶.

4 Touche MENU

Permet d'accéder au menu.

5 Fenêtre d'affichage

6 Touche OPEN 7

7 Touche OFF

Permet de mettre l'appareil hors tension/d'arrêter la source.

8 Récepteur de la mini-télécommande

Mini-télécommande RM-X301

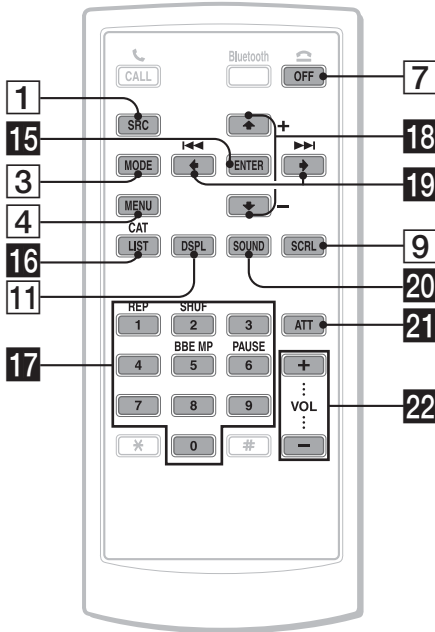

9 Touche SCRL (défilement) 12
Permet de faire défiler l'élément affiché.

10 Touches numériques
CD/MD*1 :

- ① : **REP** 12, 23
- ② : **SHUF** 12, 23
- ⑤ : **BBE MP***7 2

Pour activer la fonction BBE MP, réglez « BBE MP on ». Pour désactiver cette fonction, réglez « BBE MP off ».

- ⑥ : **PAUSE***7

Pour interrompre la lecture. Appuyez de nouveau sur cette touche pour annuler.

Radio :

Permettent de capter les stations enregistrées (appuyez)/de mémoriser des stations (appuyez sur la touche et maintenez-la enfoncée).

11 Touche DSPL (affichage) 12
Permet de modifier les paramètres d'affichage.

12 Fente d'insertion des disques 7
Permet d'insérer le disque.

13 Touche RESET 6

14 Touche ▲ (éjection) 7
Permet d'éjecter le disque.

Les touches suivantes de la mini-télécommande ont également des touches ou des fonctions différentes de celles de l'appareil.

15 Touche ENTER
Permet d'appliquer un réglage.

16 Touche LIST/CAT*2
Permet d'afficher une liste.

17 Touches numériques
Les fonctions des touches 1 à 6 sont les mêmes que celles des touches numériques de l'appareil.

18 Touches ↑ (+)/↓ (-)
Équivalent à pousser le bouton de commande vers le haut ou le bas.

19 Touches ← (◀)/→ (▶)
Équivalent à pousser le bouton de commande vers la gauche ou la droite.

20 Touche SOUND
Permet de sélectionner les paramètres du son.

21 Touche ATT (atténuation du son)
Permet d'atténuer le son. Appuyez de nouveau sur cette touche pour annuler.

22 Touches VOL (volume) +/-
Permet de régler le niveau du volume.

*1 Lorsqu'un changeur MD est raccordé.

*2 Lorsqu'un récepteur SAT est raccordé.

*3 Si le changeur est raccordé, le fonctionnement est différent. Reportez-vous à la page 22.

*4 Lors de la lecture d'un CD ATRAC.

*5 Lors de la lecture d'un fichier MP3/WMA.

*6 Lorsqu'un changeur CD/MD est raccordé.

*7 Lors de la lecture sur cet appareil.

Remarque

Si vous mettez l'appareil hors tension et que l'affichage est désactivé, il ne peut plus être utilisé avec la mini-télécommande sauf si la touche (SOURCE) de l'appareil est enfoncée ou si un disque est inséré dans le lecteur pour l'activer.

Conseil

Pour obtenir des informations détaillées sur la façon de remplacer la pile, reportez-vous à la section « Remplacement de la pile au lithium de la mini-télécommande » page 27.

Fonction Bluetooth

Appareil principal

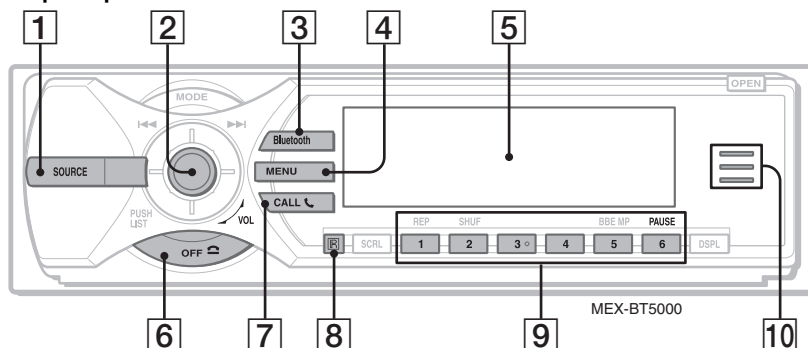

Sans la façade



Pour plus de détails, reportez-vous aux numéros de pages indiqués. Les touches correspondantes de la mini-télécommande commandent les mêmes fonctions que celles de l'appareil.

1 Touche SOURCE

Permet de mettre l'appareil sous tension/de changer de source (radio/CD/MD*1/Bluetooth AUDIO/AUX/SAT*2).

2 Bouton de commande

Tournez pour régler le volume. Poussez vers le haut, le bas, la gauche ou la droite pour sélectionner une rubrique de menu.

Appuyez pour appliquer un réglage.

Appareil audio Bluetooth*3 :

Poussez vers la gauche/la droite pour :
– Ignorer des plages (appuyez).
– Avancer/reculer rapidement dans une plage (appuyez sur la touche et maintenez-la enfoncée).

3 Touche Bluetooth 14, 15, 17, 19

Permet d'accéder aux fonctions Bluetooth/de recevoir un appel.

4 Touche MENU 17

Permet d'accéder à un menu/de recevoir un appel.

5 Fenêtre d'affichage

6 Touche OFF 17

Permet de mettre l'appareil hors tension/d'arrêter la source/de terminer ou de rejeter un appel.

7 Touche CALL 17

Permet d'accéder aux fonctions du téléphone/de recevoir un appel.

8 Récepteur de la mini-télécommande

9 Touches numériques

Permettent de rappeler des numéros enregistrés.

Appareil audio Bluetooth*3 :

⑥ : PAUSE

Permet d'interrompre la lecture.

10 Témoin Bluetooth

S'allume lorsqu'un signal Bluetooth est reçu/émis. S'éteint lorsque le signal Bluetooth est désactivé.

11 Microphone 16

Mini-télécommande RM-X301

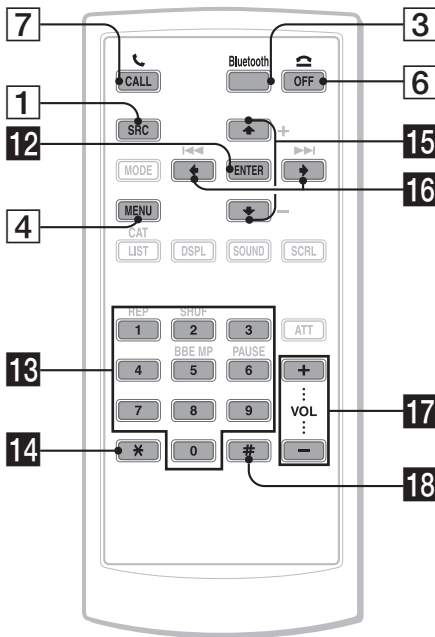

- *1 Lorsqu'un changeur MD est raccordé.
- *2 Lorsqu'un récepteur SAT est raccordé.
- *3 Lorsqu'un appareil audio Bluetooth (prenant en charge le profil AVRCP de la technologie Bluetooth) est connecté. Selon l'appareil, il est possible que certaines opérations ne soient pas disponibles.

Remarque

Si vous mettez l'appareil hors tension et que l'affichage est désactivé, il ne peut plus être utilisé avec la mini-télécommande sauf si la touche (SOURCE) de l'appareil est enfoncée ou si un disque est inséré dans le lecteur pour l'activer.

Conseil

Pour obtenir des informations détaillées sur la façon de remplacer la pile, reportez-vous à la section « Remplacement de la pile au lithium de la mini-télécommande » page 27.

Les touches suivantes de la mini-télécommande ont également des touches ou des fonctions différentes de celles de l'appareil.

12 Touche ENTER

Permet d'appliquer un réglage.

13 Touches numériques 15, 16, 17

Permettent d'entrer des numéros (numéro de téléphone, code d'authentification, etc.).

Les fonctions des touches 1 à 6 sont les mêmes que celles des touches numériques de l'appareil.

14 Touche * 17

15 Touches ↑ (+)/↓ (-)

Équivalent à pousser le bouton de commande vers le haut ou le bas.

16 Touches ← (I◀◀)/→ (▶▶I)

Équivalent à pousser le bouton de commande vers la gauche ou la droite.

17 Touches VOL (volume) +/-

Permet de régler le niveau du volume.

18 Touche # 17

Pour obtenir des informations détaillées sur le la sélection d'un changeur CD/MD, reportez-vous à la page 22.

Rubriques d'affichage

Exemple : lorsque vous réglez le mode Info (informations) à « All » (page 21).

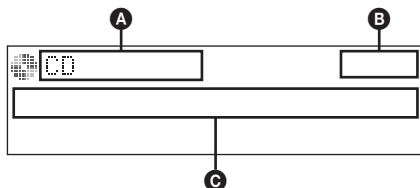

- A** Indication Source/MP3/ATRAC3/WMA
- B** Horloge
- C** Numéro de plage/temps de lecture écoulée, nom du disque/de l'artiste, numéro de l'album/du groupe, nom de l'album/du groupe, nom de la plage, informations textuelles*

* Lorsque vous lisez un fichier MP3, l'étiquette ID3 s'affiche. S'il s'agit d'un CD ATRAC, ce sont des informations textuelles rédigées par SonicStage, etc. qui s'affichent tandis que la lecture d'un fichier WMA s'accompagne de l'affichage de l'étiquette WMA.

Pour modifier les paramètres d'affichage **C**, appuyez sur **(DSP)** ; pour faire défiler les paramètres **C**, appuyez sur **(SCRL)** ou sélectionnez « Auto Scroll on » (page 21).

Conseil

Les paramètres affichés diffèrent selon le type de disque, le format d'enregistrement et les réglages. Pour plus de détails sur le format MP3/WMA, reportez-vous à la page 25 ; pour les CD ATRAC, reportez-vous à la page 26.

Lecture répétée et aléatoire

1 En cours de lecture, appuyez plusieurs fois sur **(1)** (REP) ou sur **(2)** (SHUF) jusqu'à ce que le réglage souhaité apparaisse.

Sélectionnez	Pour lire
Repeat Track	une plage en boucle.
Repeat Album *1	un album en boucle.
Repeat Group *2	un groupe en boucle.
Shuffle Album *1	un album dans un ordre aléatoire.
Shuffle Group *2	un groupe dans un ordre aléatoire.
Shuffle Disc	un disque dans un ordre aléatoire.

*1 Lors de la lecture d'un fichier MP3/WMA.

*2 Lors de la lecture d'un CD ATRAC.

Pour rétablir le mode de lecture normale, sélectionnez « Repeat off » ou « Shuffle off ».

Radio

Mémorisation et réception des stations

Attention

Pour syntoniser des stations pendant que vous conduisez, utilisez la fonction de mémorisation des meilleurs accords (BTM) afin d'éviter les accidents.

Mémorisation automatique — BTM

- 1 Appuyez plusieurs fois sur (SOURCE) jusqu'à ce que l'indication « TUNER » apparaisse.

Pour changer de bande, appuyez plusieurs fois sur (MODE). Vous pouvez sélectionner FM1, FM2, FM3, AM1 ou AM2.

- 2 Appuyez sur (MENU).
- 3 Poussez le bouton de commande vers le haut ou le bas jusqu'à ce que l'indication « Receive Mode » s'affiche, puis poussez-le vers la droite.
- 4 Poussez le bouton de commande vers le haut ou le bas jusqu'à ce que « BTM » s'affiche.
- 5 Appuyez sur le bouton de commande.

L'appareil enregistre les stations sur les touches numériques dans l'ordre des fréquences.

Un bip retentit lorsque le réglage est mémorisé.

Mémorisation manuelle

- 1 Lorsque vous recevez la station que vous souhaitez mémoriser, appuyez sur une touche numérique (1 à 6) et maintenez-la enfoncée jusqu'à ce que l'indication « MEM » apparaisse. Le numéro de la touche apparaît dans la fenêtre d'affichage.

Remarque

Si vous mémorisez une autre station sur la même touche numérique, la station mémorisée précédemment est effacée.

Réception des stations mémorisées

- 1 Sélectionnez la bande, puis appuyez sur une touche numérique (1 à 6).

Recherche automatique des fréquences

- 1 Sélectionnez la bande, puis poussez le bouton de commande vers la gauche ou la droite pour rechercher la station.

Le balayage s'interrompt lorsque l'appareil capte une station. Répétez cette procédure jusqu'à ce que vous captiez la station souhaitée.

Conseil

Si vous connaissez la fréquence de la station que vous souhaitez écouter, poussez le bouton de commande vers la gauche ou vers la droite et maintenez-le enfoncé pour localiser la fréquence approximativement, puis poussez-le vers la droite ou la gauche pour régler la fréquence souhaitée avec précision (syntonisation manuelle).

Réception des stations par l'intermédiaire d'une liste — LIST

Vous pouvez lister la fréquence.

- 1 Sélectionnez la bande, puis appuyez sur le bouton de commande. La fréquence s'affiche.

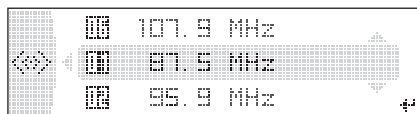

- 2 Poussez le bouton de commande vers le haut ou le bas jusqu'à ce que la station souhaitée s'affiche.
- 3 Appuyez sur le bouton de commande pour recevoir la station. L'affichage revient en mode de réception normale.

Fonction Bluetooth

Avant d'utiliser la fonction Bluetooth

Opérations du menu de la fonction Bluetooth

Les paramètres Bluetooth peuvent être configurés à partir du menu de la fonction Bluetooth ou du menu CALL. En général, les opérations du menu peuvent s'effectuer à partir du bouton de commande.

- 1 Appuyez sur **Bluetooth** ou **CALL**.**
Le menu de la fonction Bluetooth ou le menu CALL s'affiche.
- 2 Poussez le bouton de commande vers le haut ou le bas jusqu'à ce que le paramètre souhaité apparaisse, puis poussez-le vers la droite.**
L'indication numérique se déplace vers le côté droit (sélection de paramètre).
- 3 Poussez le bouton de commande vers le haut ou le bas pour sélectionner le paramètre, puis appuyez dessus.**
Le réglage est terminé.
- 4 Appuyez sur **Bluetooth** ou **CALL**.**
L'affichage normal apparaît.

Pour saisir un caractère

Poussez le bouton de commande vers le haut ou le bas pour sélectionner un caractère, puis vers la gauche ou la droite pour déplacer le curseur. Il est possible de saisir les caractères A à Z, a à z, 0 à 9 et les espaces.

Configuration des paramètres Bluetooth

Avant de connecter un périphérique Bluetooth, configurez les paramètres Bluetooth de cet appareil.

- 1 Appuyez sur **Bluetooth**.**
Le menu de la fonction Bluetooth apparaît.

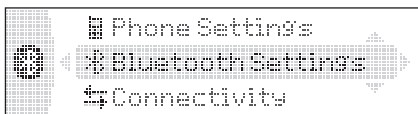

- 2 Sélectionnez « Bluetooth Settings ».**
- 3 Sélectionnez le menu souhaité.**
- 4 Sélectionnez le réglage.**
- 5 Appuyez sur **Bluetooth**.**

Menu de réglages Bluetooth

« ● » indique les réglages par défaut.

Signal

Permet de régler le signal Bluetooth émis par cet appareil à « ON » ou « OFF ».

- « ON » : pour émettre le signal Bluetooth (RF 2,4 GHz).
- « OFF » (●) : pour ne pas émettre de signal Bluetooth (RF 2,4 GHz).

Veillez à régler à « ON » lorsque vous établissez la connexion au périphérique Bluetooth.

Visibility

Permet d'autoriser d'autres périphériques Bluetooth à rechercher cet appareil.

- « Show » : pour autoriser l'autre périphérique à rechercher.
 - « Hide » (●) : pour ne pas autoriser l'autre périphérique à rechercher.
- Veillez à sélectionner « Show » lorsque vous recherchez cet appareil à partir d'un périphérique Bluetooth.

Device Name

Permet de modifier le nom de cet appareil affiché sur les périphériques connectés.

(Réglage par défaut : « Xplod »)
Sélectionnez « Rename » et saisissez des caractères. Vous pouvez saisir jusqu'à 12 caractères.

Pour restaurer le nom « Xplod », sélectionnez « Default » → « yes ».

Remarque

Pour plus de détails sur le réglage des autres périphériques Bluetooth, reportez-vous à leurs manuels respectifs.

Pairage et connexion de cet appareil avec un périphérique Bluetooth

Lorsque vous connectez des périphériques Bluetooth pour la première fois, il est nécessaire que les périphériques se reconnaissent mutuellement. Il s'agit du « pairage ». Cette reconnaissance (pairage) est nécessaire la première fois uniquement ; à partir de la seconde connexion, cet appareil et le périphérique se reconnaissent automatiquement. (Selon le périphérique, il peut être nécessaire de saisir un code d'authentification à chaque connexion.)

Recherche d'un périphérique Bluetooth à partir de cet appareil

Vérifiez au préalable que l'autre périphérique Bluetooth est réglé pour autoriser la recherche (découvrable).

- 1 Appuyez sur **Bluetooth**.**
Le menu de la fonction Bluetooth apparaît.

2 Sélectionnez « Connectivity » → « Search ».



La recherche d'un périphérique à connecter démarre, puis le nom du périphérique détecté apparaît dans une liste. « Unknown » s'affiche lorsque le nom du périphérique ne peut pas être reçu. Le temps de recherche varie en fonction du nombre de périphériques Bluetooth.

3 Sélectionnez le périphérique à connecter.
Le pairing démarre.

4 Saisissez un code d'authentification*.
Saisissez le même code d'authentification pour cet appareil et pour le périphérique à raccorder à l'aide du bouton de commande ou de la mini-télécommande. Le code d'authentification peut être un nombre que vous avez choisi ou un nombre déterminé par le périphérique à connecter. Pour plus de détails, reportez-vous au manuel du périphérique à connecter.



5 Appuyez sur le bouton de commande pour confirmer.
L'indication « Connected » apparaît et la connexion est terminée. L'indication « » ou « » s'affiche en cours de connexion.

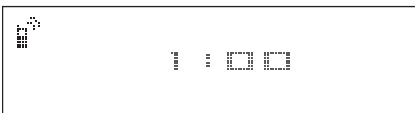

* Le code d'authentification peut également être nommé « clé d'authentification », « code PIN », « nombre PIN » ou « mot de passe », en fonction du périphérique.

Recherche de cet appareil à partir d'un périphérique Bluetooth

Vérifiez que « Visibility » est réglé à « Show » dans le menu des paramètres Bluetooth (page 14).

1 Réglez le périphérique à connecter pour qu'il commence à rechercher.

2 Lorsque l'indication « Allow Connection? » s'affiche sur cet appareil, sélectionnez « yes ».

La connexion commence. Selon le périphérique, l'écran de saisie du code d'authentification apparaît.

3 Saisissez le code d'authentification du périphérique à connecter.

4 Appuyez sur le bouton de commande pour confirmer.

L'indication « Connected » apparaît et la connexion est terminée. L'indication « » ou « » s'affiche en cours de connexion.

Conseil

Vous pouvez également saisir le code d'authentification à l'aide des touches numériques de la mini-télécommande.

Remarques

- En cours de connexion avec un périphérique Bluetooth, cet appareil ne peut pas être détecté par un autre périphérique. Pour qu'il soit détecté, désactivez la connexion en cours et recherchez l'appareil à partir de l'autre périphérique.
- Selon le périphérique, il peut être impossible de rechercher un périphérique à partir de cet appareil. Dans ce cas, recherchez cet appareil à partir du périphérique à connecter.
- Si vous recherchez cet appareil et le périphérique à connecter en même temps, cet appareil ne reconnaîtra pas le périphérique à connecter.
- La recherche ou la connexion peut prendre quelques instants.
- Selon le périphérique, l'écran de confirmation de la connexion s'affiche avant de saisir le code d'authentification.
- Le délai de saisie du code d'authentification varie en fonction du périphérique.
- Cet appareil peut enregistrer 6 périphériques au maximum pour les périphériques mains libres et 6 pour les périphériques audio.
- Cet appareil ne peut pas être connecté à un périphérique prenant uniquement en charge le profil HSP (Head Set Profile).

Connexion à des périphériques enregistrés

Une fois appariés et connectés à cet appareil, les périphériques sont enregistrés. Vous pouvez sélectionner un périphérique enregistré et le connecter.

1 Appuyez sur Bluetooth.

Le menu de la fonction Bluetooth apparaît.



2 Sélectionnez « Connectivity » → « Handsfree Devices » ou « Audio Devices ».

La liste des périphériques enregistrés s'affiche.

3 Sélectionnez le périphérique à connecter.

4 Sélectionnez « Connect ».

L'indication « Connected » apparaît et la connexion est terminée.

L'indication «  » ou «  » s'affiche en cours de connexion.

Arrêt de la connexion

Sélectionnez « Disconnect » → « yes » à l'étape 4.

Conseil

Selon le périphérique, il peut être possible de sélectionner cet appareil à partir du périphérique, puis de le connecter.

Discussion en mains libres

Vérifiez au préalable que cet appareil et le téléphone mobile sont connectés (page 14, 15).

Remarques

- Pour plus de détails sur le fonctionnement lorsqu'un téléphone mobile avec une fonction de transmission audio en continu Bluetooth est connecté en tant que périphérique audio, reportez-vous à la section « Écoute de musique à partir d'un périphérique audio » page 18.
- Le micro de cet appareil est situé à l'arrière de la façade (page 10). Ne cachez pas le micro avec du ruban adhésif, etc.
- Le son émis ne sera pas atténué, même si vous activez la fonction ATT pendant un appel.

Appels

Vous pouvez passer des appels à partir du téléphone mobile connecté à l'aide de cet appareil.

1 Appuyez sur .

Le menu CALL apparaît.

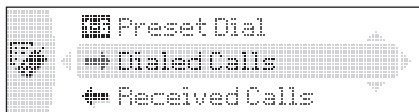

2 Sélectionnez les éléments dans l'ordre suivant, puis appuyez sur le bouton de commande pour commencer l'appel.

Menu CALL

Dialed Calls*

Sélectionne un numéro dans l'historique des appels effectués. (Nombre maximal de noms et numéros de téléphone pouvant être enregistrés : 10)

Nom et numéro de téléphone à appeler → « Call »

Sélectionnez « Delete » pour supprimer un nom et un numéro de téléphone, « Delete All » pour vider l'historique.

Received Calls*

Sélectionne un numéro dans l'historique des appels reçus. (Nombre maximal de noms et numéros de téléphone pouvant être enregistrés : 10)

Nom et numéro de téléphone à appeler → « Call »

Sélectionnez « Delete » pour supprimer un nom et un numéro de téléphone, « Delete All » pour vider l'historique.

Phonebook*

Sélectionne un numéro dans le répertoire. (Nombre maximal de noms et numéros de téléphone pouvant être enregistrés : 50)

« Contact List » → Nom à appeler → nom et numéro de téléphone

Pour plus de détails sur la façon d'enregistrer dans le répertoire, reportez-vous à la section « Utilisation du répertoire » page 17 et « Paramétrage d'un périphérique mains libres » à la page 19.

Dial

Permet de saisir le numéro de téléphone à l'aide du bouton de commande ou de la mini-télécommande.

Pour saisir « + », appuyez sur la touche 0 de la mini-télécommande et maintenez-la enfoncée.

Preset Dial*

Permet de sélectionner un numéro de téléphone enregistré sur une touche numérique.

Numéro présélectionné (P1 – P6) → « Call »

Pour plus de détails sur la façon d'enregistrer sur les touches numériques, reportez-vous à la section « Utilisation de la fonction Preset Dial » page 18.

* Si vous sélectionnez « Security » (page 19), l'indication « Security Locked » apparaît et cette opération est impossible.

Conseils

- La fonction **Preset Dial** vous permet également de passer un appel en appuyant deux fois sur une touche numérique après avoir appuyé sur **(CALL)**.
- Dans les menus « **Dialed Calls** », « **Received Calls** » et « **Preset Dial** », vous pouvez passer un appel en appuyant sur **(CALL)** lorsque le numéro de téléphone est affiché.

Préréglage du volume de la sonnerie et de la voix du correspondant

Vous pouvez prérégler le volume de la sonnerie et de la voix de votre correspondant.

Réglage de la sonnerie :

Tournez le bouton de commande lorsque le téléphone sonne. L'indication « **Ring Vol** » apparaît et le volume de la sonnerie est réglé.

Réglage de la voix du correspondant :

Tournez le bouton de commande en cours d'appel. L'indication « **Talk Vol** » apparaît et le volume de la voix du correspondant est réglé.

Envoi de tonalités DTMF (Dual Tone Multiple Frequency)

Vous pouvez envoyer des tonalités DTMF. Pour envoyer des tonalités DTMF, utilisez le bouton de commande ou appuyez sur les touches numériques requises (0 à 9, * ou #) de la mini-télécommande en cours d'appel.

Réception d'appels

Lorsque vous recevez un appel, les haut-parleurs de votre véhicule émettent une sonnerie. Pour plus de détails sur les réglages de réception d'un appel et en cours d'appel, reportez-vous à reportez-vous à la section « Paramétrage d'un périphérique mains libres » page 19.

- 1 Lorsque vous recevez un appel, appuyez sur **(CALL)**, **(MENU)** ou **(Bluetooth)**.

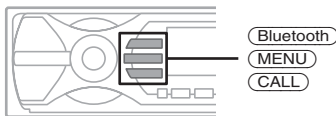

L'appel commence.

Rejet d'appel

Appuyez sur **(OFF)**.

Conseils

- Si vous activez « **Auto Answer** », l'appel commence automatiquement dans le délai défini (page 19).
- Si vous appuyez sur **(CALL)** en cours d'appel, la fonction mains libres est désactivée et le micro et le haut-parleur du téléphone mobile sont activés. Dans ce cas, en fonction du téléphone mobile, la connexion Bluetooth peut être interrompue.

Terminaison d'appels

- 1 Appuyez sur **(OFF)**.

À la fin de l'appel, le temps de discussion s'affiche pendant quelques secondes.

Remarque

Même si l'appel est terminé, la connexion Bluetooth n'est pas annulée.

Utilisation du répertoire

Réception des données de répertoire à partir d'un téléphone mobile

- 1 Sélectionnez « **Phone Settings** » dans le menu de la fonction Bluetooth.
- 2 Sélectionnez « **Receive PB** ».
L'indication « **Waiting...** » apparaît.
- 3 Envoyez les données du répertoire à l'aide du téléphone mobile.
L'indication « **Data Receiving...** » apparaît pendant la réception des données du répertoire.
L'indication « **Complete** » apparaît lorsque la réception est terminée.

Remarque

Pour annuler le transfert des données du répertoire, activez le téléphone mobile. Le transfert ne peut pas être annulé à partir de cet appareil.

Enregistrement des numéros à partir des options « **Dialed Calls** » ou « **Received Calls** »

- 1 Sélectionnez « **Dialed Calls** » ou « **Received Calls** » dans le menu **CALL**.
- 2 Sélectionnez le numéro de téléphone à enregistrer, puis « **Save** ».
L'écran « **Contact Name** » apparaît.
- 3 Saisissez un nom.
Vous pouvez saisir jusqu'à 20 caractères.
- 4 Sélectionnez « **Save?** » → « **yes** ».

Remarque

Vous pouvez enregistrer 50 numéros de téléphone au maximum dans le répertoire. Si vous essayez d'enregistrer plus de 50 numéros, l'indication « **Memory Full** » apparaît.

Suppression de numéros du répertoire

- 1 Sélectionnez « **Phonebook** » → « **Contact List** » dans le menu **CALL**.
- 2 Sélectionnez le nom à supprimer.
- 3 Sélectionnez « **Delete** » → « **yes** ».

Suite à la page suivante →

Pour supprimer toutes les données du répertoire, sélectionnez « Delete All » à l'étape 1. Après la suppression, vérifiez que toutes les données du répertoire ont bien été supprimées correctement.

Modification d'un nom dans le répertoire

- 1 Sélectionnez « Phonebook » → « Contact List » dans le menu CALL.
- 2 Sélectionnez le nom à modifier.
- 3 Sélectionnez « Edit Name », puis saisissez un nouveau nom.

Utilisation de la fonction Preset Dial

Enregistrement des numéros présélectionnés

Vous pouvez enregistrer un numéro de téléphone dans le répertoire dans la fonction Preset Dial.

- 1 Sélectionnez « Preset Dial » dans le menu CALL.
- 2 Sélectionnez le numéro présélectionné (P1 à P6) à enregistrer, puis sélectionnez « Preset Memory ».
- 3 Sélectionnez le nom à enregistrer.
- 4 Sélectionnez un numéro de téléphone pour le nom sélectionné.
- 5 Sélectionnez « yes » lorsque « Save? » s'affiche.

Remarque

Pour remplacer un numéro présélectionné enregistré, supprimez tout d'abord l'enregistrement existant, puis enregistrez le nouveau numéro de téléphone.



Suppression des numéros présélectionnés

- 1 Sélectionnez « Preset Dial » dans le menu CALL.
- 2 Sélectionnez le numéro de téléphone à supprimer.
- 3 Sélectionnez « Delete » → « yes ».

Transmission en continu de musique

Écoute de musique à partir d'un périphérique audio

Vous pouvez écouter de la musique lue sur un périphérique audio sur cet appareil si le périphérique audio prend en charge le profil A2DP (Advanced Audio Distribution Profile) de la technologie Bluetooth.

- 1 **Connectez cet appareil et le périphérique audio Bluetooth (page 15).**
L'indication «  » s'affiche en cours de connexion.
- 2 **Diminuez le volume de l'appareil.**
- 3 **Appuyez plusieurs fois sur  jusqu'à ce que l'indication « Bluetooth AUDIO » apparaisse.**
- 4 **Faites fonctionner le périphérique audio pour commencer la lecture.**
- 5 **Réglez le volume sur cet appareil.**

Fonctionnement d'un périphérique audio avec cet appareil

Vous pouvez effectuer les opérations suivantes sur cet appareil si le périphérique audio prend en charge le profil AVRCP (Audio Video Remote Control Profile) de la technologie Bluetooth. (Le fonctionnement diffère selon le périphérique audio.)

Pour	Effectuez cette opération
ignorer des plages	poussez le bouton de commande vers la gauche ou la droite.
avancer/reculer rapidement	poussez le bouton de commande vers la gauche ou la droite, et maintenez-le enfoncé.
interrompre la lecture	appuyez sur  *.

* En fonction du périphérique, il peut être nécessaire d'appuyer deux fois sur la touche.

Les opérations autres que celles citées ci-dessus doivent être effectuées à partir du périphérique audio.

Remarque

Même si la source change sur cet appareil, la lecture ne s'interrompt pas sur le périphérique audio.

Conseil

Vous pouvez connecter un téléphone mobile compatible avec le profil A2DP (Advanced Audio Distribution Profile) comme périphérique audio et écouter de la musique.

Autres paramètres

Paramétrage d'un périphérique mains libres

Vous pouvez régler différentes fonctions lorsqu'un téléphone mobile compatible Bluetooth est raccordé comme périphérique mains libres.

- 1 Appuyez sur **(Bluetooth)**.
Le menu de la fonction Bluetooth apparaît.
- 2 Sélectionnez « Phone Settings ».
- 3 Sélectionnez le menu souhaité.
- 4 Sélectionnez le réglage.
- 5 Appuyez sur **(Bluetooth)**.

Menu des paramètres du téléphone

« ● » indique les réglages par défaut.

Receive PB*1*2 (Réception du répertoire)

Permet de recevoir et d'enregistrer les données du répertoire à partir d'un téléphone mobile (page 17).

Auto Answer

- « on » : pour commencer un appel automatiquement à la réception. Réglez le délai de démarrage d'un appel : « 1 sec » à « 60 sec »
- « off » (●) : pour ne pas commencer d'appel jusqu'à ce que vous appuyiez sur **(CALL)**, **(MENU)** ou **(Bluetooth)**.

Ringtone

- Permet de commuter la sonnerie :
- « Cellular*3 » (●) : pour émettre la sonnerie réglée depuis le téléphone mobile.
 - « Default » : pour émettre la sonnerie depuis cet appareil.

EC/NC Mode*4 (Mode Correcteur d'écho/Correcteur de bruits)

Permet de réduire l'écho et les parasites dans les conversations téléphoniques. Normalement réglé à « Mode 1 » (●). Si la qualité du son émis n'est pas satisfaisante, réglez à « Mode 2 » ou « off ».

Speaker Sel*4 (Sélection des haut-parleurs)

Permet de régler le haut-parleur afin qu'il émette la sonnerie, la tonalité et la voix du correspondant.

- « FR-L » (●) : pour émettre à partir du canal gauche des haut-parleurs avant.
- « FR-R » : pour émettre à partir du canal droit des haut-parleurs avant.
- « Front » : pour émettre à partir des deux haut-parleurs avant.

Security

Permet de verrouiller les informations personnelles dans les menus suivants grâce à un mot de passe à 4 chiffres (page 16).

« Dialed Calls », « Received Calls », « Phonebook », « Preset Dial », « Receive PB »
Si vous réglez la sécurité, l'indication « Security Locked » apparaît lorsque les menus suivants sont activés.
Pour déverrouiller la sécurité, sélectionnez « Unlock » et saisissez le numéro de votre mot de passe.

*1 Si vous réglez l'option « Security », l'indication « Security Locked » apparaît et cette opération est impossible.

*2 Si un caractère qui ne peut pas s'afficher sur cet appareil est utilisé, il ne sera pas affiché correctement.

*3 En fonction du téléphone mobile, la sonnerie du téléphone peut être émise sur cet appareil même si elle est réglée à « Cellular ».

*4 Configurable en cours d'appel.

Remarque

Si vous sélectionnez « Initialize » dans le paramètre Security, toutes les données enregistrées sont supprimées (« Dialed Calls », « Received Calls », « Phonebook » et « Preset Dial »).

Suppression de l'enregistrement d'un périphérique connecté

- 1 Appuyez sur **(Bluetooth)**.
Le menu de la fonction Bluetooth apparaît.
- 2 Sélectionnez « Connectivity » → « Handsfree Devices » ou « Audio Devices ».
La liste des périphériques enregistrés s'affiche.
- 3 Sélectionnez le périphérique à supprimer.
- 4 Sélectionnez « Delete » → « yes ».

Pour supprimer tous les périphériques de la liste de sélection, sélectionnez « Delete All » à l'étape 4.

Suite à la page suivante →

Fonction de connexion automatique

Si le contact de votre véhicule est réglé en position ACC, cet appareil se reconnecte automatiquement au dernier périphérique Bluetooth connecté.

Autres fonctions

Réglage des rubriques de menu — MENU

- 1 Appuyez sur (MENU).
- 2 Poussez le bouton de commande vers le haut ou le bas jusqu'à ce que l'élément de menu souhaité apparaisse, puis poussez-le vers la droite.
Les rubriques changent comme suit :
Réglage ↔ Affichage
↔ Mode de réception ↔ Son
- 3 Poussez le bouton de commande vers le haut ou le bas jusqu'à ce que le réglage souhaité apparaisse, puis poussez-le vers la droite.
L'indication numérique se déplace vers le côté droit (sélection de paramètre).
- 4 Poussez le bouton de commande vers le haut ou le bas pour sélectionner le réglage, puis appuyez dessus.
Le réglage est terminé.
- 5 Appuyez sur (MENU).
L'affichage revient en mode de lecture/ réception normale.

Remarque

Les rubriques affichées diffèrent selon la source et le réglage.

Conseils

- Vous pouvez accéder au niveau de menu suivant en appuyant sur le bouton de commande.
- A l'étape 5, poussez le bouton de commande vers la gauche jusqu'à ce que l'indication « EXIT » apparaisse, puis appuyez sur le bouton de commande au lieu d'appuyer sur (MENU).
- Vous pouvez accéder directement au menu de réglage du son en appuyant sur la touche (SOUND) de la mini-télécommande.

Les paramètres suivants peuvent être réglés (reportez-vous à la page indiquée pour plus de détails) :

« ● » indique les réglages par défaut.

Configuration

Clock Adjust (page 6)

Beep

Pour régler à « on » (●) ou à « off ».

RM (Satellite de commande)

Pour changer le sens de fonctionnement des commandes du satellite de commandes.

- « NORM » (●) : pour utiliser le satellite de commande avec les réglages par défaut.
- « REV » : lorsque vous montez le satellite de commande du côté droit de la colonne de direction.

AUX Audio*1

Pour régler l'affichage de la source AUX à « on » (●) ou « off » (page 23).

Version*1

Pour afficher la version du micrologiciel de l'appareil.

Affichage

Image

Pour régler différentes images affichées.

- « SpaceProducer » (●) : pour créer des motifs animés à l'écran en harmonie avec la musique.
- « All » : pour passer de façon répétée d'une image de tous les modes d'affichage à l'autre.
- « off » : pour qu'aucune image ne s'affiche.
- « SA 1 - 5 » : pour afficher l'analyseur de spectre.
- « Movie 1 - 3 » : pour afficher un film.
- « Wallpaper 1 - 3 » : pour afficher un papier peint.
- « SA All »/« Movie All »/« Wallpaper All » : pour passer de façon répétée d'une image de tous les modes à l'autre.

Info (Informations)

Pour afficher les rubriques (selon la source, etc.).

- « All » : pour afficher toutes les rubriques.
- « Simple » (●) : pour qu'aucune rubrique ne s'affiche.
- « Clear » : pour faire disparaître automatiquement les rubriques.

Demo*1 (Démonstration)

Pour régler à « on » (●) ou « off ».

Dimmer

Pour modifier la luminosité de l'affichage.

- « Auto » (●) : pour réduire automatiquement la luminosité de l'affichage lorsque vous allumez les phares.
- « on » : pour réduire la luminosité de l'affichage.
- « off » : pour désactiver le gradateur.

Auto Scroll

Pour faire défiler automatiquement les longs paramètres d'affichage lorsque le disque/l'album/le groupe/la plage est modifié.

- « on » : pour faire défiler.
 - « off » (●) : pour ne pas faire défiler.
-

Mode de réception

Local (mode de recherche locale)

- « off » (●) : pour régler la réception normale.
- « on » : pour régler uniquement les stations émettant des signaux forts.

Mono (mode monaural)

Pour améliorer la réception FM faible, sélectionnez le mode de réception monaurale.

- « off » (●) : pour entendre les émissions stéréo en stéréo.
- « on » : pour entendre les émissions stéréo en mono.

IF

- « Auto » (●) : pour restreindre automatiquement la fréquence de réception afin de supprimer les parasites.
- « Wide »*2 : pour toujours écouter les émissions stéréo FM en stéréo et étendre la réception du signal de fréquence.

BTM (page 13)

Son

EQ3 Preset

Pour sélectionner un type d'égaliseur :

- « Xplod », « Vocal », « Edge », « Cruise », « Space », « Gravity », « Custom » ou « Off » (●).

EQ3 Tune

Reportez-vous à la rubrique « Personnalisation de la courbe de l'égaliseur » à la page 22.

DSO

Pour sélectionner le mode DSO : « 1 », « 2 », « 3 » ou « off » (●). Plus la valeur est élevée, plus l'effet est prononcé.

Balance

Pour régler la balance entre les haut-parleurs droit et gauche : « R10 » - « ±0 » (●) - « L10 »

Fader

Pour régler la balance entre les haut-parleurs avant et arrière : « F10 » - « ±0 » (●) - « R10 »

Subwoofer

Pour régler le volume du caisson de graves :

- « +10 » - « ±0 » (●) - « -10 »
- (« - ∞ » s'affiche sur le réglage inférieur.)

LPF (Filtre passe-bas)

Pour sélectionner la fréquence de coupure du caisson de graves : « off » (●), « 125Hz » ou « 78Hz ».

Suite à la page suivante →

AUX Level

Pour régler le niveau du volume pour chaque appareil auxiliaire connecté. Ce réglage annule le besoin de régler le niveau du volume entre les sources (page 23).

Niveau réglable : « +6 dB » à « ±0 dB » (●) – « -6 dB »

*1 Lorsque l'appareil est hors tension.

*2 Dans ce cas, certaines émissions stéréo FM peuvent passer en réception mono, même si le mode de réception stéréo est activé.

Personnalisation de la courbe de l'égaliseur — EQ3 Tune

L'option « Custom » de EQ3 vous permet de définir vos propres réglages d'égalisation.

- 1 Sélectionnez une source, puis appuyez sur **(MENU)**.
- 2 Sélectionnez « Sound » → « EQ3 Preset » → « Custom » à l'aide du bouton de commande.
- 3 Sélectionnez « EQ3 Tune » à l'aide du bouton de commande.
- 4 Sélectionnez la bande de fréquences souhaitée entre « LOW », « MID » et « HI ».
- 5 Sélectionnez la fréquence que vous souhaitez régler.
Fréquence réglable pour chaque bande :
LOW : 60 Hz ou 100 Hz
MID : 500 Hz ou 1,0 kHz
HI : 10,0 Hz ou 12,5 kHz
- 6 Réglez la courbe de l'égaliseur.
Le niveau de volume peut être réglé par incréments de 1 dB, de -10 dB à +10 dB.



- 7 Appuyez sur le bouton de commande. Répétez les étapes 4 à 7 pour régler les autres fréquences.

Pour restaurer la courbe par défaut de l'égaliseur, sélectionnez « Initialize » → « Yes » à l'étape 4.

Conseil

D'autres types d'égaliseur peuvent aussi être réglés.

Utilisation d'un appareil en option

Changeur CD/MD

Sélection du changeur

- 1 Appuyez plusieurs fois sur **(SOURCE)** jusqu'à ce que l'indication « CD » ou « MD » apparaisse.
- 2 Appuyez plusieurs fois sur **(MODE)** jusqu'à ce que le changeur souhaité s'affiche.

Numéro de l'appareil, indication MP3*1

Indication LP2/LP4*2

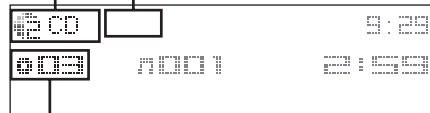

Numéro du disque/de l'album

La lecture commence.

*1 Lors de la lecture d'un fichier MP3.

*2 Lors de la lecture d'un disque MDLP.

Saut d'albums et de disques

- 1 En cours de lecture, poussez le bouton de commande vers le haut ou vers le bas.

Pour ignorer Poussez vers le haut/le bas

l'album	puis relâchez (maintenez le bouton de commande enfoncé brièvement).
l'album en continu	puis maintenez le bouton de commande dans les 2 secondes après l'avoir relâché pour la première fois.
des disques	de façon répétée.
des disques en continu	puis appuyez de nouveau sur le bouton de commande dans les 2 secondes, et maintenez-le enfoncé.

Lecture répétée et aléatoire

- 1 En cours de lecture, appuyez plusieurs fois sur (1) (REP) ou sur (2) (SHUF) jusqu'à ce que le réglage souhaité apparaisse.

Sélectionnez Pour lire

Repeat Disc*1 un disque en boucle.

Shuffle Changer*1 des plages du changeur dans un ordre aléatoire.

Shuffle All*2 des plages de tous les appareils dans un ordre aléatoire.

*1 *Lorsqu'un ou plusieurs changeurs CD/MD sont raccordés.*

*2 *Lorsqu'un ou plusieurs changeurs CD ou au moins deux changeurs MD sont raccordés.*

Pour rétablir le mode de lecture normale, sélectionnez « Repeat off » ou « Shuffle off ».

Conseil

La fonction « Shuffle All » ne passe pas de façon aléatoire de la lecture de plages de lecteurs de CD à la lecture de plages de lecteurs de MD.

Localisation d'un disque par nom — LIST

Vous pouvez sélectionner un disque dans la liste lorsqu'un changeur CD doté de la fonction CD TEXT ou un changeur MD est connecté.

Si vous attribuez un nom à un disque, ce nom apparaît dans la liste.

- 1 En cours de lecture, appuyez sur le bouton de commande.
Le numéro ou le nom du disque s'affiche.
- 2 Poussez le bouton de commande vers le haut ou le bas jusqu'à ce que le disque souhaité s'affiche.
- 3 Appuyez sur le bouton de commande pour lire le disque.
L'affichage revient en mode de lecture normale.

Appareil audio auxiliaire

Vous pouvez raccorder des périphériques portatifs Sony en option à la borne BUS AUDIO IN/AUX IN de l'appareil. Si le changeur ou l'autre périphérique n'est pas raccordé à la borne, l'appareil vous permet d'écouter le périphérique portatif par l'intermédiaire des haut-parleurs du véhicule.

Remarque

Lorsque vous raccordez un périphérique portatif, assurez-vous que BUS CONTROL IN n'est pas raccordé. Si un appareil est raccordé à la prise BUS CONTROL IN, « AUX » ne peut pas être sélectionné par (SOURCE).

Conseil

Lorsque vous raccordez un périphérique portatif et un changeur, utilisez le sélecteur AUX-IN en option.

Sélection du périphérique auxiliaire

- 1 Appuyez plusieurs fois sur (SOURCE) jusqu'à ce que l'indication « AUX » apparaisse.
Utilisez les commandes de l'appareil portatif lui-même.

Réglage du niveau de volume

Avant de commencer la lecture, n'oubliez pas de régler le volume de chaque périphérique audio raccordé.

- 1 Diminuez le volume de l'appareil.
- 2 Appuyez plusieurs fois sur (SOURCE) jusqu'à ce que l'indication « AUX » apparaisse.
- 3 Démarrez la lecture sur le périphérique audio portatif, à un niveau de volume moyen.
- 4 Réglez votre appareil au volume d'écoute habituel.
- 5 Réglez le volume en vous reportant à la rubrique « Réglage des rubriques de menu — MENU » à la page 20. Le niveau d'entrée peut être réglé entre -6 dB et +6 dB.

Satellite de commande RM-X4S

Fixation de l'étiquette

Fixez l'étiquette comportant les indications en fonction de la position de montage du satellite de commande.

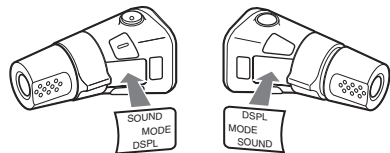

Suite à la page suivante →

Emplacement des commandes

Les touches du satellite de commande commandent les mêmes fonctions que les touches correspondantes de l'appareil.

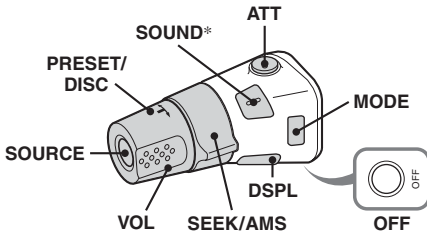

Les commandes suivantes du satellite de commande ne s'utilisent pas de la même manière que celles de l'appareil.

• Commande PRESET/DISC

Revient à pousser le bouton de commande de l'appareil vers le haut ou le bas (enfoncez et tournez).

• Commande VOL (volume)

Revient à tournez le bouton de commande de l'appareil (tournez).

• Commande SEEK/AMS

Revient à pousser le bouton de commande de l'appareil vers la gauche ou la droite (tournez, ou tournez et maintenez enfoncée).

* Indisponible sur cet appareil.

Modification du sens de fonctionnement

Le sens de fonctionnement des commandes est réglé par défaut comme indiqué sur l'illustration ci-dessous.

Pour augmenter

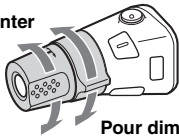

Pour diminuer

Si vous devez monter le satellite de commande du côté droit de la colonne de direction, vous pouvez inverser le sens de fonctionnement.

- 1 Appuyez sur la touche (SOUND) et maintenez-la enfoncée tout en appuyant sur la commande VOL.

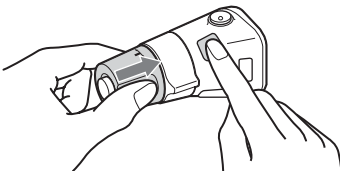

Informations complémentaires

Précautions

- Si votre véhicule est resté garé en plein soleil, laissez l'appareil refroidir avant de l'utiliser.
- L'antenne électrique se déploie automatiquement lorsque l'appareil fonctionne.

Condensation

Par temps de pluie ou dans des régions très humides, de l'humidité peut se condenser à l'intérieur des lentilles et dans la fenêtre d'affichage de l'appareil. Si cela se produit, l'appareil ne fonctionne pas correctement. Dans ce cas, retirez le disque et attendez environ une heure que l'humidité se soit évaporée.

Pour conserver un son de haute qualité

Veillez à ne pas renverser de jus de fruit ou d'autres boissons sucrées sur l'appareil ou sur les disques.

Remarques sur les disques

- Pour que le disque reste propre, ne touchez pas sa surface. Manipulez le disque en le tenant par les bords.
- Rangez vos disques dans leurs boîtiers ou dans des chargeurs lorsque vous ne vous en servez pas.
- Ne soumettez pas les disques à des températures élevées. Évitez de les laisser dans un véhicule en stationnement, sur le tableau de bord ou la plage arrière.
- Ne collez pas d'étiquettes sur les disques et n'utilisez pas de disques rendus collants par de l'encre ou des résidus. De tels disques peuvent s'arrêter de tourner en cours de lecture et provoquer des problèmes de fonctionnement ou être endommagés.



- N'utilisez pas de disques sur lesquels sont collés des étiquettes ou des autocollants. L'utilisation de tels disques peut entraîner les problèmes de fonctionnement suivants :
 - impossibilité d'éjecter un disque parce que l'étiquette ou l'autocollant s'est décollé et bloque le mécanisme d'éjection ;
 - erreurs de lecture des données audio (notamment sauts de lecture ou absence de lecture) provoquées par une déformation du disque suite au rétrécissement de l'étiquette ou de l'autocollant sous l'effet de la chaleur.

- Les disques de forme non standard (notamment en forme de cœur, de carré ou d'étoile) ne peuvent pas être lus avec cet appareil. Vous risquez d'endommager votre appareil si vous essayez de le faire. N'utilisez pas de tels disques.
- Ce lecteur ne permet pas la lecture des CD de 8 cm (3 1/4 po).
- Avant la lecture, nettoyez les disques avec un chiffon de nettoyage disponible dans le commerce. Essayez chaque disque en partant du centre vers l'extérieur. N'utilisez pas de solvants tels que de l'essence, du diluant, des nettoyants disponibles dans le commerce ou des vaporisateurs antistatiques destinés aux disques vinyle.



Remarques sur les disques CD-R et CD-RW

- Il est possible que cet appareil ne puisse pas lire certains CD-R ou CD-RW (en fonction de l'appareil utilisé pour l'enregistrement ou de l'état du disque).
- Cet appareil ne permet pas la lecture des CD-R ou CD-RW non finalisés.

Disques de musique encodés à l'aide d'une technologie de protection des droits d'auteur

Cet appareil est conçu pour la lecture des disques conformes à la norme Compact Disc (CD). Dernièrement, certaines maisons de disques ont lancé sur le marché divers types de disques de musique encodés selon des technologies de protection des droits d'auteur. Notez que, parmi ces types de disques, certains ne sont pas conformes à la norme CD. La lecture de ces disques avec cet appareil peut être impossible.

Remarque sur les DualDiscs

Un DualDisc est un disque double face qui comporte les données d'un DVD sur une face et des données audio numériques sur l'autre face. La face du contenu audio des DualDiscs n'étant pas conforme à la norme Compact Disc (CD), la lecture de ces disques sur cet appareil n'est pas garantie.

A propos des fichiers MP3/WMA

MP3, qui est l'abréviation de MPEG-1 Audio Layer-3, est un format standard de compression de fichiers musicaux. Il comprime les données de CD audio à environ 1/10 de leur taille initiale.

WMA, qui est l'abréviation de Windows Media Audio, est un autre format standard de compression des fichiers musicaux. Il comprime les données de CD audio à environ un 1/22* de leur taille initiale.

* uniquement pour 64 kbit/s

- L'appareil est compatible avec le format ISO 9660 niveau 1/niveau 2, avec les extensions Joliet/Romeo et les multisessions.
- Nombre maximal de :
 - dossiers (albums) : 150 (y compris le répertoire racine et les dossiers vides).
 - fichiers (plages) MP3/WMA et de dossiers contenus sur un disque : 300 (voire moins si des noms de fichier/dossier contiennent de nombreux caractères).
 - caractères affichables pour un nom de dossier/fichier : 25 (Joliet) ou 50 (Romeo).
- Versions 1.0, 1.1, 2.2, 2.3 et 2.4 des étiquettes ID3 applicables aux fichiers MP3 uniquement. L'étiquette ID3 compte 30 caractères (1.0 et 1.1) ou 50 caractères (2.2, 2.3 et 2.4). L'étiquette WMA affichable compte 25 caractères.

Ordre de lecture des fichiers MP3/WMA

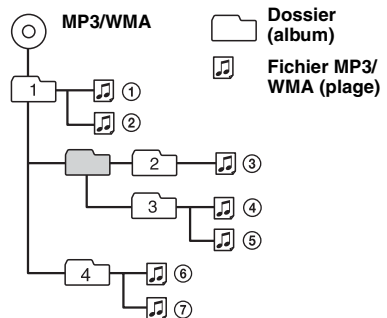

Remarques

- Lors de l'identification d'un fichier MP3/WMA, veuillez à ajouter l'extension « .mp3 »/« .wma » au nom de fichier.
- Lors de la lecture d'un fichier MP3/WMA VBR (à débit variable) ou pendant l'avance/retour rapide, le temps de lecture écoulé qui s'affiche peut être inexact.
- Lors de l'enregistrement d'un disque en multisession, seule la première plage du premier format de session est reconnue et lue (tout autre format est ignoré). La priorité du format est CD-DA, CD ATRAC et MP3/WMA.
 - Lorsque la première plage est un CD-DA, seul le CD-DA de la première session est lu.
 - Lorsque la première plage n'est pas un CD-DA, seul un CD ATRAC ou une session MP3/WMA est lu. Si le disque ne contient aucune information dans ces formats, l'indication « NO MUSIC » apparaît.

Remarques sur les fichiers MP3

- Assurez-vous de finaliser le disque avant de l'utiliser sur l'appareil.
- Il est possible que le son soit intermittent lors de la lecture d'un fichier MP3 à haut débit binaire (par exemple 320 kbit/s).

Suite à la page suivante →

Remarques sur les fichiers WMA

- Il n'est pas possible de lire des fichiers compressés sans perte.
- Il n'est pas possible de lire des fichiers protégés par copyright.

A propos de CD ATRAC

Format ATRAC3plus

La norme ATRAC3 (Adaptive Transform Acoustic Coding3) est une technologie de compression des données audio. Elle comprime les données de CD audio à environ 1/10 de leur taille initiale. ATRAC3plus, qui est un format étendu de ATRAC3, comprime les données de CD audio à environ 1/20 de leur taille initiale. L'appareil accepte le format ATRAC3 et ATRAC3plus.

CD ATRAC

Le CD ATRAC est constitué de données CD audio comprimées au format ATRAC3 ou ATRAC3plus en utilisant un logiciel autorisé, tel que SonicStage 2.0 ou ultérieur, ou encore SonicStage Simple Burner.

- Nombre maximal de :
 - dossiers (groupes) : 255
 - fichiers (plages) : 999
- Les caractères d'un nom de dossier ou de fichier et les informations textuelles écrites par SonicStage sont affichés.

Pour plus de détails sur le format CD ATRAC, reportez-vous au manuel SonicStage ou SonicStage Simple Burner.

Remarque

Assurez-vous de créer le CD ATRAC à l'aide d'un logiciel autorisé, tel que SonicStage 2.0 ou ultérieur, ou encore SonicStage Simple Burner 1.0 ou 1.1.

Si vous avez des questions ou des problèmes concernant cet appareil qui ne sont pas abordés dans ce mode d'emploi, contactez votre revendeur Sony.

A propos de la fonction Bluetooth

Communication Bluetooth

- La technologie sans fil Bluetooth fonctionne dans un rayon d'environ 10 mètres (environ 30 pieds). La portée de communication maximum peut varier selon les obstacles (personne, métal, mur, etc.) ou l'environnement électromagnétique.
- Les conditions suivantes peuvent affecter la sensibilité de la communication Bluetooth :
 - un obstacle, par exemple une personne, un objet métallique ou un mur se trouve entre cet appareil et le périphérique Bluetooth ;
 - un appareil utilisant une fréquence de 2,4 GHz, par exemple un périphérique LAN sans fil, un téléphone sans fil ou un four micro-ondes est utilisé à proximité de cet appareil.
- Étant donné que les périphériques Bluetooth et les périphériques LAN sans fil (IEEE802.11b/g) utilisent la même fréquence, des interférences en hyperfréquences peuvent survenir et entraîner une dégradation de la vitesse de communication, des parasites ou une connexion non valide si cet appareil est utilisé à proximité d'un périphérique LAN sans fil. En pareil cas, prenez les mesures suivantes :
 - utilisez cet appareil à au moins 10 m (environ 30 pieds) du périphérique LAN sans fil ;
 - si cet appareil est utilisé dans un rayon de 10 m par rapport au périphérique LAN sans fil, mettez ce dernier hors tension ;
 - installez cet appareil et le périphérique Bluetooth aussi près que possible l'un de l'autre.
- Les émissions d'hyperfréquences d'un périphérique Bluetooth peuvent perturber le fonctionnement des appareils médicaux électroniques. Mettez cet appareil ainsi que les autres périphériques Bluetooth situés dans les endroits suivants hors tension afin d'éviter tout accident :
 - endroits où du gaz inflammable est présent, dans un hôpital, un train, un avion ou une station service ;
 - à proximité de portes automatiques ou d'alarmes incendie.
- Cet appareil prend en charge les capacités de sécurité conformes à la norme Bluetooth pour offrir une connexion sécurisée lors de l'utilisation de la technologie sans fil Bluetooth. Cependant, la sécurité peut être insuffisante selon le réglage. Soyez prudent lorsque vous communiquez au moyen de la technologie sans fil Bluetooth.
- Nous ne pouvons être tenus responsables de la fuite d'informations lors d'une communication Bluetooth.
- La connexion ne peut pas être garantie avec tous les périphériques Bluetooth.
 - Un périphérique doté de la fonction Bluetooth doit être conforme à la norme Bluetooth spécifiée par Bluetooth SIG et être authentifié.
 - Même si le périphérique raccordé est conforme à la norme Bluetooth précédemment mentionnée, certains périphériques risquent de ne pas se connecter ou de ne pas fonctionner correctement, selon leurs caractéristiques ou spécifications.
 - Lors de communications téléphoniques en mains libres, des parasites peuvent se produire, en fonction du périphérique ou de l'environnement de communication.
- Selon le périphérique à connecter, le délai avant le début de la communication peut être plus ou moins long.

Autres

- L'appareil Bluetooth peut ne pas fonctionner avec les téléphones mobiles, en fonction des conditions des ondes radio et de l'endroit où l'appareil est utilisé.
- Si vous éprouvez une gêne après avoir utilisé l'appareil Bluetooth, cessez de l'utiliser immédiatement. Si le problème persiste, consultez votre détaillant Sony le plus proche.

Entretien

Remplacement de la pile au lithium de la mini-télécommande

Dans des conditions d'utilisation normales, la pile dure environ 1 an. (En fonction des conditions d'utilisation, sa durée de vie peut être plus courte.) Lorsque la pile est faible, la portée de la mini-télécommande diminue. Remplacez la pile par une pile au lithium CR2025 neuve. L'utilisation de tout autre type de pile présente un risque d'incendie ou d'explosion.

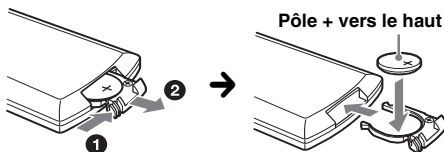

Remarques sur la pile au lithium

- Tenez la pile au lithium hors de la portée des enfants. En cas d'ingestion de la pile, consultez immédiatement un médecin.
- Essuyez la pile avec un chiffon sec pour assurer un bon contact.
- Veillez à respecter la polarité lors de l'installation de la pile.
- Ne tenez pas la pile avec des pinces métalliques, car cela pourrait entraîner un court-circuit.

ATTENTION

Utilisée de façon incorrecte, la pile peut exploser. Ne pas la recharger, la démonter ni la jeter au feu.

Remplacement du fusible

Lorsque vous remplacez le fusible, veillez à utiliser un fusible dont l'intensité, en ampères, correspond à la valeur indiquée sur le fusible usagé. Si le fusible saute, vérifiez le branchement de l'alimentation et remplacez-le. Si le nouveau fusible saute également, il est possible que l'appareil soit défectueux. Dans ce cas, consultez votre revendeur Sony le plus proche.

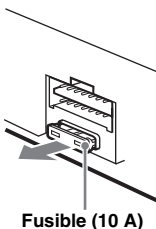

Nettoyage des connecteurs

L'appareil risque de ne pas fonctionner correctement si les connecteurs entre l'appareil et la façade sont souillés. Pour éviter cette situation, enlevez la façade (page 6) et nettoyez les connecteurs à l'aide d'un coton-tige imbibé d'alcool. N'exercez pas une pression excessive, sinon les connecteurs risquent d'être endommagés.

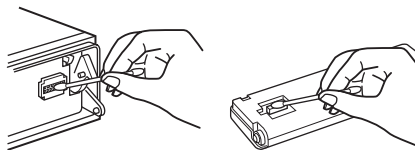

Appareil principal

Arrière de la façade

Remarques

- Pour plus de sécurité, coupez le moteur avant de nettoyer les connecteurs et retirez la clé du contact.
- Ne touchez jamais les connecteurs directement avec les doigts ou avec un objet métallique.

Retrait de l'appareil

1 Retirez le tour de protection.

- 1 Retirez la façade (page 6).
- 2 Pincez les deux côtés du tour de protection, puis tirez-le.

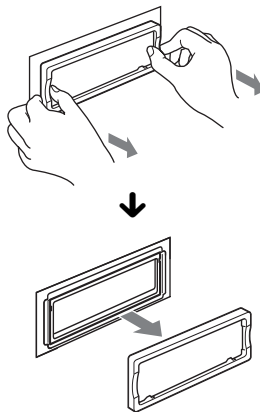

Suite à la page suivante →

2 Retirez l'appareil.

- 1 Insérez simultanément deux clés de déblocage jusqu'à ce qu'elles émettent un déclic.

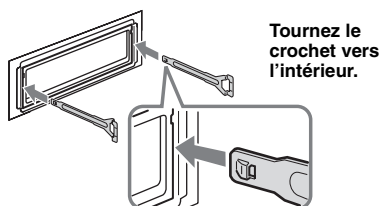

- 2 Tirez sur les clés de déblocage pour extraire l'appareil.

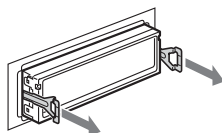

- 3 Faites glisser l'appareil en dehors de son support.

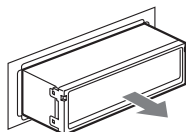

Caractéristiques techniques

Lecteur CD

Rapport signal/bruit : 120 dB

Moyenne fréquence : 10 à 20 000 Hz

Pleurage et scintillement : en dessous du seuil mesurable

Radio

FM

Plage de syntonisation : 87,5 à 107,9 MHz

Borne d'antenne : Connecteur d'antenne externe

Moyenne fréquence : 10,7 MHz/450 kHz

Sensibilité utile : 9 dBf

Sélectivité : 75 dB à 400 kHz

Rapport signal/bruit : 67 dB (stéréo), 69 dB (mono)

Distorsion harmonique à 1 kHz : 0,5 % (stéréo), 0,3 % (mono)

Séparation : 35 dB à 1 kHz

Réponse en fréquence : 30 à 15 000 Hz

AM

Plage de syntonisation : 530 à 1 710 kHz

Borne d'antenne : Connecteur d'antenne externe

Moyenne fréquence : 10,7 MHz/450 kHz

Sensibilité : 30 μ V

Communication sans fil

Système de communication :

Norme Bluetooth version 2.0

Sortie :

Norme Bluetooth Power Class 2 (Max. + 4 dBm)

Portée de communication maximale :

En ligne directe : environ 10 m (32,8 pi)*1

Bande de fréquences :

bande de 2,4 GHz (2,4000 – 2,4835 GHz)

Méthode de modulation : FHSS

Profils Bluetooth compatibles*2 :

A2DP (Advanced Audio Distribution Profile)

AVRCP (Audio Video Remote Control Profile)

HFP (Handsfree Profile)

OPP (Object Push Profile)

*1 La portée réelle varie en fonction de nombreux facteurs tels que la présence d'obstacles entre les périphériques, les champs magnétiques autour des fours à micro-ondes, l'électricité statique, la sensibilité de la réception, les performances de l'antenne, le système d'exploitation, les applications logicielles, etc.

*2 Les profils standard Bluetooth sont destinés à la communication Bluetooth entre les périphériques.

Amplificateur de puissance

Sorties : Sorties haut-parleurs (connecteurs de sécurité)

Impédance des haut-parleurs : 4 à 8 ohms

Puissance de sortie maximale : 52 W x 4 (à 4 ohms)

Généralités

Sorties :

Borne de sorties audio (avant/arrière)

Borne de sortie du caisson de graves (mono)

Borne de commande de relais d'antenne électrique

Borne de commande d'amplificateur de puissance

Entrées :

Borne de commande ATT téléphone

Borne de commande de l'éclairage

Borne d'entrée de commande BUS

Borne d'entrée audio BUS/AUX IN

Borne d'entrée de commande à distance

Borne d'entrée de l'antenne

Commandes de tonalité :

Graves : ± 10 dB à 60 Hz ou 100 Hz (XPLOD)

Médiums : ± 10 dB à 500 Hz ou 1 kHz (XPLOD)

Aiguës : ± 10 dB à 10 kHz ou 12,5 kHz (XPLOD)

Alimentation : batterie de véhicule 12 V CC

(masse négative)

Dimensions : environ 178 x 50 x 183 mm

(7 $\frac{1}{8}$ x 2 x 7 $\frac{1}{4}$ po) (l/h/p)

Dimensions du support : environ 182 x 53 x 162 mm

(7 $\frac{1}{4}$ x 2 $\frac{1}{8}$ x 6 $\frac{1}{2}$ po) (l/h/p)

Poids : environ 1,2 kg (2 lb 11 oz)

Accessoires fournis :

Mini-télécommande : RM-X301

Composants destinés à l'installation et au raccordement (1 jeu)

Périphériques/accessoires en option :

Satellite de commande : RM-X4S

Câble BUS (fourni avec un cordon à broches cinch) :

RC-61 (1 m), RC-62 (2 m)

Changeur CD (10 disques) : CDX-757MX

Changeur CD (6 disques) : CDX-T69

Sélecteur de source : XA-C30, XA-C40

Sélecteur AUX-IN : XA-300

Il est possible que votre revendeur ne propose pas certains des accessoires repris ci-dessus. Demandez-lui des informations détaillées.

Brevets américains et internationaux sous licence de Dolby Laboratories.

Licence de la technologie de codage audio MPEG Layer-3 et des brevets obtenue de Fraunhofer IIS et Thomson.

Remarque

Cet appareil ne peut pas être raccordé à un préamplificateur numérique ou à un égaliseur compatible avec le système BUS de Sony.

La conception et les spécifications sont sujettes à modification sans préavis.



- Les soudures sont effectuées sans plomb.
- Aucun retardateur de flamme halogéné n'est utilisé dans certaines cartes à circuits imprimés.
- Aucun retardateur de flamme halogéné n'est utilisé dans la composition des coques.
- Du papier est utilisé pour les cales d'emballage.

Dépannage

La liste de contrôles suivante vous aidera à remédier aux problèmes que vous pourriez rencontrer avec cet appareil.

Avant de passer en revue la liste de contrôles ci-dessous, vérifiez les procédures de raccordement et d'utilisation.

Généralités

L'appareil n'est pas alimenté.

- Vérifiez le raccordement. Si tout est en ordre, vérifiez le fusible.
- Si vous mettez l'appareil hors tension et que l'affichage disparaît, vous ne pouvez pas le commander avec la mini-télécommande.
→ Mettez l'appareil sous tension.

L'antenne électrique ne se déploie pas.

L'antenne électrique ne dispose pas d'un boîtier de relais.

Aucun son.

- Le volume est trop faible.
- La fonction ATT est activée ou la fonction ATT téléphone (lorsque le câble d'interface d'un téléphone embarqué est raccordé au fil ATT) est activée.
- La position de la commande d'équilibre avant-arrière n'est pas réglée pour un système à 2 haut-parleurs.
- Le changeur CD est incompatible avec le format du disque (MP3/WMA/CD ATRAC).
→ Lecture avec un changeur CD compatible MP3 de Sony, ou cet appareil.

Aucun bip n'est émis.

- Le bip est désactivé (page 20).
- Un amplificateur de puissance en option est raccordé et vous n'utilisez pas l'amplificateur intégré.

Le contenu de la mémoire a été effacé.

- La touche RESET a été enfoncée.
→ Touchez la procédure d'enregistrement dans la mémoire.
- Le cordon d'alimentation ou la batterie a été déconnecté.
- Le cordon d'alimentation n'est pas raccordé correctement.

Les stations mémorisées et l'heure sont effacées.

Le fusible a sauté.

Émission de bruit lorsque la position de la clé de contact est modifiée.

Les câbles ne sont pas raccordés correctement au connecteur d'alimentation du véhicule destiné aux accessoires.

L'affichage disparaît de la fenêtre d'affichage ou il ne s'affiche pas.

- Le gradateur est réglé à « Dimmer on » (page 21).
- L'affichage est désactivé si vous maintenez la touche **(OFF)** enfoncée.
→ Maintenez de nouveau la touche **(OFF)** de l'appareil enfoncée jusqu'à ce que l'affichage apparaisse.
- Les connecteurs sont sales (page 27).

Le mode DSO ne fonctionne pas.

Selon l'intérieur de la voiture ou le type de musique, le mode DSO peut avoir un effet indésirable.

Les rubriques d'affichage ne s'affichent pas.

→ Réglez l'option à « Info All » (page 21).

Lecture de CD ou de MD

Impossible d'introduire le disque.

- Un autre disque est déjà en place.
- Le disque a été introduit de force à l'envers ou dans le mauvais sens.

La lecture du disque ne commence pas.

- Le disque est défectueux ou sale.
- Les CD-R/CD-RW ne sont pas destinés à un usage audio (page 25).

Impossible de lire des fichiers MP3/WMA.

Le disque n'est compatible ni avec le format MP3/WMA, ni avec la version (page 25).

Certains fichiers MP3/WMA exigent un délai plus long que d'autres avant le début de la lecture.

La lecture des types de disques suivants exige un délai de démarrage plus long :

- disques comportant une hiérarchie de dossiers complexe ;
- disques enregistrés en multisession ;
- disques auxquels il est possible d'ajouter des données.

Suite à la page suivante →

La lecture du CD ATRAC ne commence pas.

- Le disque n'a pas été créé par un logiciel autorisé, tel que le logiciel SonicStage ou SonicStage Simple Burner.
- Les plages qui ne sont pas incluses dans le groupe ne peuvent pas être lues.

Les rubriques d'affichage ne défilent pas.

- Pour les disques contenant un grand nombre de caractères, le défilement peut être inopérant.
- « Auto Scroll » est réglé à « off ».
→ Réglez l'appareil à « Auto Scroll on » (page 21) ou appuyez sur (SCRL).

Le son saute.

- L'installation est incorrecte.
→ Installez l'appareil suivant un angle de moins de 45° dans un endroit stable de la voiture.
- Le disque est défectueux ou sale.

Les touches de commande sont inopérantes.**Le disque ne s'éjecte pas.**

Appuyez sur la touche RESET (page 6).

Réception radio**Impossible de capter des stations.****Le son comporte des parasites.**

- Raccordez un fil de commande d'antenne électrique (bleu) ou un fil d'alimentation d'accessoire (rouge) au câble d'alimentation de l'amplificateur d'antenne du véhicule (uniquement si votre véhicule est équipé d'une antenne FM/AM intégrée dans la fenêtre arrière ou latérale).
- Vérifiez le raccordement de l'antenne du véhicule.
- L'antenne automatique ne se déploie pas.
→ Vérifiez le raccordement du fil de commande de l'antenne électrique.
- Vérifiez la fréquence.
- Lorsque le mode DSO est activé, le son peut parfois comporter des parasites.
→ Réglez le mode DSO à « off » (page 21).

Impossible de capter une présélection.

- Enregistrez la fréquence correcte dans la mémoire.
- Le signal capté est trop faible.

Le réglage automatique des stations est impossible.

- Le mode de recherche locale est réglé à « on ».
→ Réglez-le à « Local off » (page 21).
- Le signal capté est trop faible.
→ Réglez manuellement la fréquence.

En cours de réception FM, l'indication « ST » clignote.

- Réglez la fréquence correctement.
- Le signal capté est trop faible.
→ Réglez-le à « Mono on » (page 21).

Une émission FM en stéréo est entendue en mode mono.

L'appareil est en mode de réception mono.
→ Réglez-le à « Mono off » (page 21).

Fonction Bluetooth

Le périphérique à connecter ne détecte pas cet appareil.

- Réglez « Signal » à « ON » (page 14).
- Réglez « Visibility » à « Show » (page 14).
- En cours de connexion avec l'autre périphérique Bluetooth, cet appareil ne peut pas être détecté par un autre périphérique. Désactivez la connexion en cours et recherchez l'appareil à partir de l'autre périphérique. Le périphérique déconnecté peut être reconnecté en le sélectionnant dans la liste des périphériques enregistrés.

Cet appareil ne peut pas détecter le périphérique à connecter.

Vérifiez les paramètres Bluetooth du périphérique à connecter.

Impossible d'établir la connexion.

- En fonction de l'autre périphérique, il peut être impossible d'effectuer une recherche à partir de cet appareil.
→ Recherche de cet appareil à partir de l'autre périphérique Bluetooth.
- En fonction de l'état de l'autre périphérique, il peut être impossible d'effectuer une recherche à partir de cet appareil.
→ Recherche de cet appareil à partir de l'autre périphérique Bluetooth.
- Vérifiez les procédures de pairage et de connexion en vous reportant au manuel de l'autre périphérique, etc., puis effectuez à nouveau cette opération.

Le nom du périphérique détecté ne s'affiche pas.

Selon l'état de l'autre périphérique, il peut être impossible d'obtenir un nom.

Pas de sonnerie.

- Réglez le volume dans l'option « Ring Vol » (page 17).
- En fonction du périphérique à connecter, la sonnerie peut ne pas être émise correctement.
→ Réglez « Ringtone » à « Default » (page 19).

Le volume de la voix du correspondant est faible.

Réglez le volume dans l'option « Talk Vol » (page 17).

Il y a de l'écho ou des parasites pendant les conversations téléphoniques.

- Baissez le volume.
- L'option « EC/NC Mode » est réglée à « off ».
→ Réglez « EC/NC Mode » à « Mode 1 » ou « Mode 2 » (page 19).
- Si les bruits ambiants autres que ceux de la conversation téléphonique sont forts, essayez de les réduire.
Par exemple : Si une fenêtre est ouverte et que le bruit du trafic, par exemple, est fort, fermez la fenêtre. Si la climatisation fait beaucoup de bruit, baissez-la.

La qualité sonore du téléphone est mauvaise.

La qualité sonore du téléphone dépend des conditions de réception du téléphone mobile.

→ Déplacez votre véhicule dans un endroit où la réception est meilleure si elle était mauvaise.

Le volume du périphérique audio raccordé est faible (élevé).

Le niveau de volume varie d'un périphérique audio à l'autre.

→ Réglez le volume du périphérique audio connecté ou de cet appareil.

Le son saute en cours de lecture d'un périphérique audio Bluetooth.

- Réduisez la distance entre l'appareil et le périphérique audio Bluetooth.
 - Si le périphérique audio Bluetooth est rangé dans un étui qui interrompt le signal, sortez-le de cet étui pour l'utiliser.
 - Plusieurs périphériques Bluetooth ou autres périphériques qui émettent des ondes radio sont utilisés à proximité.
 - Mettez les autres périphériques hors tension.
 - Réduisez la distance à partir des autres périphériques.
-

Impossible de commander le périphérique audio Bluetooth connecté.

Vérifiez que le périphérique audio Bluetooth connecté prend en charge le profil AVRCP.

Certaines fonctions ne sont pas activées.

Vérifiez que le périphérique à connecter prend en charge les fonctions en question.

Le nom du correspondant ne s'affiche pas lors de la réception d'un appel.

- Ce correspondant n'est pas enregistré dans le répertoire.
 - Enregistrez-le dans le répertoire (page 17).
 - Le téléphone appelant n'est pas réglé pour envoyer le numéro de téléphone.
-

Un appel commence involontairement.

- Le téléphone à connecter est réglé pour commencer un appel automatiquement.
 - L'option « Auto Answer » de cet appareil est réglée à « on » (page 19).
-

Échec du pairage dans le délai imparti.

Selon le périphérique à connecter, le délai de pairage peut être court. Essayez de terminer le pairage dans le délai en définissant un code d'authentification à un seul chiffre.

La sonnerie ou la voix du correspondant est émise par un haut-parleur uniquement.

L'option « Speaker Sel » est réglée à « FR-L » ou « FR-R ».

→ Réglez « Speaker Sel » à « Front » (page 19).

Aucun son n'est émis par les haut-parleurs du véhicule lors d'un appel en mains libres.

Si le son est émis par le téléphone mobile, réglez ce dernier de sorte qu'il émette le son via les haut-parleurs du véhicule.

Affichage des erreurs et messages**Fonction audio**

Blank Disc

Le MD ne contient aucune plage enregistrée.

→ Insérez un MD contenant des plages enregistrées.

Error

- Le disque est sale ou inséré à l'envers.
 - Nettoyez le disque ou insérez-le correctement.
 - Le disque ne peut pas être lu en raison d'un problème.
 - Insérez-en un autre.
-

Failure (est allumé tant qu'aucune touche n'est activée.)

Les haut-parleurs ou les amplificateurs ne sont pas raccordés correctement.

→ Reportez-vous au manuel d'installation de ce modèle pour vérifier les raccordements.

FAILURE (reste allumé pendant 1 seconde environ.)

Quand un récepteur XM est raccordé, échec de mémorisation d'une station radio XM sur un numéro présélectionné.

→ Vérifiez que vous recevez la station radio que vous souhaitez mémoriser, puis essayez de nouveau.

Load

Le changeur est en train de charger le disque.

→ Attendez que cette opération soit terminée.

Local Seek +/-

Le mode de recherche locale est activé en cours de recherche automatique des fréquences.

NO Disc

Le disque n'est pas inséré dans le changeur CD ou MD.

→ Insérez un disque dans le changeur.

NO Disc Name

Aucun nom de disque n'est écrit dans la page.

NO Group Name

Aucun nom de groupe n'est écrit dans le CD ATRAC.

NO ID3 Tag

Les informations de l'étiquette ID3 ne sont pas écrites dans le fichier MP3.

NO Information

Les informations textuelles ne sont pas écrites dans le fichier ATRAC3/ATRAC3plus ou WMA.

NO Magazine

Le chargeur n'a pas été inséré dans le changeur CD.

→ Insérez le chargeur dans le changeur.

NO Music

Le disque n'est pas un fichier audio.

→ Insérez un CD audio dans cet appareil ou un chargeur compatible MP3.

NO Track Name

Aucun nom de page n'est écrit dans la page.

Suite à la page suivante →

Offset

Il est possible qu'il y ait un problème de fonctionnement.

→ Vérifiez le raccordement. Si le message d'erreur reste affiché, contactez votre revendeur Sony le plus proche.

Push Reset

Le lecteur CD et le changeur CD/MD ne peuvent pas être utilisés en raison d'un problème.

→ Appuyez sur la touche RESET (page 6).

Read

L'appareil lit toutes les informations de plage et de groupe sur le disque.

→ Attendez que la lecture soit terminée et la lecture commence automatiquement. Selon la structure du disque, cette opération peut prendre plus d'une minute.

« » ou « »

Pendant le retour ou l'avance rapide, vous avez atteint le début ou la fin du disque et vous ne pouvez pas aller plus loin.

“ ”

Le caractère ne peut pas être affiché.

Fonction Bluetooth**Busy**

La connexion Bluetooth n'est pas terminée.

→ Interrompez la réception des données du répertoire.

→ Arrêtez l'opération en cours et attendez un instant.

Connection Complete

La connexion Bluetooth est terminée.

Connection Failed

- Impossible d'établir la connexion au périphérique suite à un problème.
 - Impossible d'établir la connexion au périphérique car le code d'authentification saisi est incorrect.
 - Le délai autorisé pour la connexion a été dépassé.
-

Disconnected

Le signal Bluetooth est déconnecté.

Empty

- Aucune donnée n'est stockée dans « Dialed Calls », « Received Calls » ou « Phonebook » du menu CALL.
 - Il n'y a aucune donnée dans le répertoire lors de l'enregistrement dans les numéros présélectionnés.
-

Error

Les données du répertoire ne peuvent pas être reçues en raison d'un problème.

HF Device is not available

Aucun périphérique mains libres n'est connecté.

Invalid Code

Le code de sécurité saisi est incorrect.

Memory Full

- La mémoire du répertoire de cet appareil devient pleine lors de la réception des données du répertoire.
 - La mémoire du répertoire de cet appareil est pleine.
-

Not Available

La source est définie sur Bluetooth AUDIO, mais aucun périphérique audio Bluetooth n'est connecté.

No Devices Found

- Aucun périphérique à connecter n'a été trouvé après la recherche.
 - Le périphérique n'est pas enregistré dans « Handsfree Devices » ou « Audio Devices ».
 - Enregistrez le périphérique dans « Handsfree Devices » ou « Audio Devices ».
-

Security Locked

La sécurité est activée.

Turn ON Bluetooth

Le paramètre Bluetooth est désactivé.

→ Activez le paramètre Bluetooth.

Si ces solutions ne permettent pas d'améliorer la situation, contactez votre revendeur Sony le plus proche.

Si vous portez l'appareil à réparer en raison d'un problème de lecture de CD, apportez le disque utilisé au moment où le problème s'est produit.

Site d'assistance

Si vous avez des questions ou si vous souhaitez consulter les toutes dernières informations techniques sur ce produit, rendez-vous sur le site Web suivant :
<http://esupport.sony.com>
<http://www.sony.com/xplod>

Asegúrese de instalar esta unidad en el tablero del automóvil por razones de seguridad. Para realizar la instalación y las conexiones, consulte el manual de conexiones y de instalación suministrado.

Advertencia: si el encendido del automóvil no dispone de una posición ACC

Tras apagar el motor, mantenga presionado  en la unidad hasta que se apague la pantalla.

Si no lo hace, la pantalla no se desactiva y se desgasta la batería.

Los logotipos y la marca de Bluetooth son propiedad de Bluetooth SIG, Inc. y cualquier uso de dichas marcas por parte de Sony Corporation es bajo licencia. Las demás marcas y marcas comerciales son aquellas de sus respectivos propietarios.

SonicStage y su logotipo son marcas comerciales de Sony Corporation.
“ATRAC” y **ATRAC** son marcas comerciales de Sony Corporation.



Microsoft, Windows Media y el logotipo de Windows son marcas comerciales o marcas comerciales

registradas de Microsoft Corporation en Estados Unidos o en otros países.



Bajo licencia de BBE Sound, Inc.

El proceso BBE MP mejora el sonido comprimido digitalmente (por ejemplo, archivos MP3) mediante la restauración y el realce de los armónicos más altos perdidos durante la compresión. BBE MP actúa generando armónicos nivelados a partir del material original, recuperando de manera eficaz la calidez, el detalle y el matiz.



El logotipo “SAT Radio Ready” indica que este producto controla un módulo de sintonizador de radio por

satélite (se vende por separado). Si desea obtener más detalles sobre el módulo de sintonizador de radio por satélite, póngase en contacto con el distribuidor Sony autorizado más cercano.

“SAT Radio”, “SAT Radio Ready”, los logotipos de SAT Radio, SAT Radio Ready y todas las marcas relacionadas son marcas comerciales de Sirius Satellite Radio Inc. y XM Satellite Radio Inc.

Bienvenido.	4
---------------------	---

Procedimientos iniciales

Restauración de la unidad	6
Ajuste del reloj	6
Extracción del panel frontal	6
Colocación del panel frontal	7
Inserción del disco en la unidad	7
Expulsión del disco	7

Ubicación de los controles y operaciones básicas

Función de audio.	8
Función Bluetooth.	10

CD

Elementos de la pantalla	12
Reproducción repetida y aleatoria	12

Radio

Almacenamiento y recepción de emisoras	13
Almacenamiento automático — BTM	13
Almacenamiento manual	13
Recepción de las emisoras almacenadas.	13
Sintonización automática	13
Sintonización de una emisora mediante una lista — LIST	13

Función Bluetooth

Antes de usar la función Bluetooth.	14
Las operaciones del menú de la función Bluetooth	14
Configuración de los ajustes de Bluetooth	14
Emparejamiento y conexión de esta unidad con un dispositivo Bluetooth	14
Conexión con dispositivos registrados.	15
Conversación con manos libres	16
Realización de llamadas.	16
Recepción de llamadas.	17
Finalización de las llamadas.	17
Uso del directorio telefónico	17
Uso de la marcación predefinida	18
Transmisión continua de música.	18
Escuchar música desde un dispositivo de audio.	18
Operación de un dispositivo de audio con esta unidad	18
Otras configuraciones.	18
Configuración de un dispositivo de manos libres.	18
Eliminación del registro de un dispositivo conectado	19
Función de conexión automática	19

Otras funciones

Ajuste de elementos de menú — MENU	20
Personalización de la curva de ecualizador — EQ3 Tune	21
Uso de un equipo opcional	22
Cambiador de CD/MD	22
Equipo auxiliar de audio	22
Mando rotatorio RM-X4S	23

Información complementaria



Precauciones	24
Notas sobre los discos	24
Acerca de los archivos MP3/WMA	24
Acerca de los CD de ATRAC	25
Acerca de la función Bluetooth	25
Mantenimiento	26
Extracción de la unidad.	27
Especificaciones	27
Solución de problemas	28
Mensajes/indicaciones de error	31

Bienvenido

Gracias por adquirir este sistema de audio Sony Bluetooth™. Mientras maneja puede disfrutar de las funciones siguientes:

• Reproducción de CD

Puede reproducir CD-DA (incluidos CD TEXT*), CD-R/CD-RW (archivos MP3/WMA, incluidos los CD multisesión (página 24)) y CD de ATRAC (formato ATRAC3 y ATRAC3plus (página 25)).

Tipos de discos	Etiqueta del disco
CD-DA	
MP3 WMA CD de ATRAC	

• Recepción de radio

- Puede almacenar hasta 6 emisoras de radio por banda (FM1, FM2, FM3, AM1 y AM2).
- **BTM** (Memoria de la mejor sintonía): la unidad selecciona las emisoras que emiten la señal más intensa y las almacena.

• Función Bluetooth

- Permite usar su teléfono celular en el automóvil en modo de manos libres.
- Permite transferir los datos del directorio telefónico desde el teléfono celular.
- Transmisión continua de música desde su teléfono celular o dispositivo de audio portátil.
- Compatible con los perfiles HFP 1.0, A2DP, OPP y AVRCP.

• Ajuste del sonido

- **EQ3 paramétrico**: es posible seleccionar entre 7 curvas de ecualizador preajustadas y ajustarlas del modo que desee.
- **DSO** (Organizador de sonido de baja frecuencia dinámico): crea un campo de sonido más ambiental, utilizando una síntesis de altavoces virtuales para mejorar el sonido de los altavoces, incluso si éstos están instalados en una posición baja en la puerta.
- **BBE MP**: mejora el sonido comprimido digitalmente, como en el caso de archivos MP3.

* Un disco CD TEXT es un CD-DA que incluye información como el nombre del disco, del artista y de la pista.

Precaución

SONY NO SERÁ RESPONSABLE DE NINGÚN DAÑO INCIDENTAL, INDIRECTO O DERIVADO NI DE OTROS DAÑOS INCLUYENDO, SIN LÍMITES, PÉRDIDA DE GANANCIAS, PÉRDIDA DE INGRESOS, PÉRDIDA DE DATOS, PÉRDIDA DE LA UTILIDAD DEL PRODUCTO O DE CUALQUIER EQUIPO RELACIONADO, TIEMPO DE INACTIVIDAD NI TIEMPO DEL COPRODADOR RELACIONADO CON O RESULTANTE DE LA UTILIZACIÓN DE ESTE PRODUCTO, SU HARDWARE Y / O SU SOFTWARE.

AVISO IMPORTANTE

Utilización segura y eficaz
Los cambios o modificaciones que se realicen en esta unidad sin la aprobación de Sony pueden anular la autorización del usuario para utilizar el equipo. Revise las excepciones, debido a requisitos nacionales o limitaciones, en cuanto a la utilización de los equipos Bluetooth antes de utilizar el equipo.

Manejo

Revise las leyes y normas acerca de la utilización de teléfonos celulares y equipos de manos libres en las áreas en las que conduce.

Preste siempre atención a la carretera y estacione el automóvil antes de realizar o contestar una llamada si las condiciones lo requieren.

Conexión a otros dispositivos

Al conectar el equipo a cualquier otro dispositivo, lea el manual de instrucciones para obtener las instrucciones de seguridad.

Exposición a radiofrecuencia

Las señales de radiofrecuencia pueden afectar a los sistemas electrónicos que no hayan sido instalados o protegidos correctamente en automóviles, como los sistemas electrónicos de inyección de combustible, sistemas electrónicos de frenado antideslizante (antibloqueo), sistemas electrónicos de control de velocidad o sistemas de bolsas de aire. Para la instalación o mantenimiento de este dispositivo, consulte al fabricante de su automóvil o su representante. La instalación o mantenimiento incorrectos podrían ser peligrosos e invalidar cualquier garantía aplicada a este dispositivo. Consulte al fabricante de su automóvil para asegurarse que el uso del teléfono celular en el mismo no afectará su sistema electrónico. Controle regularmente que todos los equipos del dispositivo inalámbrico de su automóvil estén instalados y funcionen correctamente.

Llamadas de emergencia

El dispositivo de manos libres Bluetooth para automóviles y el dispositivo electrónico conectados al manos libres funcionan utilizando redes de señales de radio, celulares y terrestres así como también la función programada por el usuario, que no pueden garantizar la conexión bajo todas las condiciones.

Por lo tanto, no dependa únicamente de un dispositivo electrónico para las comunicaciones esenciales (como las emergencias médicas). Recuerde que, para realizar o recibir llamadas, el dispositivo de manos libres y el dispositivo electrónico conectado al manos libres deben operar en una zona de servicio que tenga una intensidad de señal para celulares adecuada.

Es posible que no se pueda realizar llamadas de emergencia en todas las redes de teléfonos celulares o cuando se estén utilizando ciertos servicios de la red y/o características del teléfono.

Verifíquelo con su proveedor de servicio local.

Procedimientos iniciales

Restauración de la unidad

Antes de utilizar la unidad por primera vez, o después de sustituir la batería del automóvil o de cambiar las conexiones, debe restaurarla. Extraiga el panel frontal y presione el botón RESET con un objeto puntiagudo, como un bolígrafo.

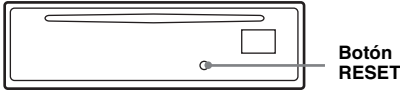

Nota

Al presionar el botón RESET, se borrará el ajuste del reloj y algunos contenidos memorizados.

Ajuste del reloj

El reloj emplea una indicación digital de 12 horas.

- 1 Presione (MENU).
- 2 Mueva la palanca de mando hacia abajo o hacia arriba hasta que aparezca "Setup" y, a continuación, muévela hacia la derecha.
- 3 Mueva la palanca de mando hacia abajo o hacia arriba hasta que aparezca "Clock Adjust" y, a continuación, muévela hacia la derecha.
- 4 Mueva la palanca de mando hacia arriba o hacia abajo para ajustar las horas y los minutos.
Para mover la indicación digital, accione la palanca de mando hacia la izquierda o hacia la derecha.
- 5 Cuando termine de de ajustar el reloj, presione la palanca de mando.
El reloj se pone en funcionamiento.

Extracción del panel frontal

Puede extraer el panel frontal de la unidad para evitar que la roben.

Alarma de precaución

Si gira el interruptor de encendido hasta la posición OFF sin haber extraído el panel frontal, la alarma de precaución sonará durante unos segundos.

La alarma sonará únicamente si se utiliza el amplificador incorporado.

- 1 Presione (OFF).
La unidad se apaga.
- 2 Presione (OPEN).
El panel frontal se abate.
- 3 Deslice el panel frontal hacia la derecha y tire suavemente de su extremo izquierdo para extraerlo.

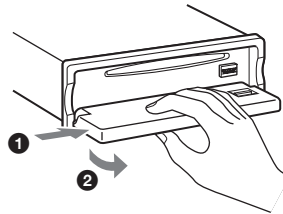

Notas

- No deje caer ni ejerza excesiva presión sobre el panel frontal ni la pantalla.
- No someta el panel frontal al calor ni a temperaturas altas o excesiva humedad. Evite dejarlo en un automóvil estacionado o sobre el tablero o la bandeja trasera.

Colocación del panel frontal

Coloque el orificio (A) del panel frontal en el eje (B) de la unidad y, a continuación, presione ligeramente el lado izquierdo hacia adentro. Presione (SOURCE) en la unidad (o inserte un disco) para utilizarla.

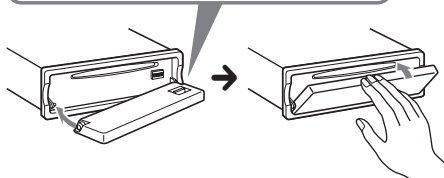
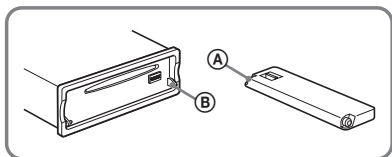

Nota

No coloque ningún objeto sobre la superficie interior del panel frontal.

Inserción del disco en la unidad

- 1 Presione (OPEN).
- 2 Inserte el disco (con la etiqueta hacia arriba).

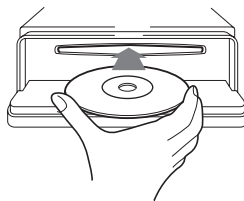

- 3 Cierre el panel frontal.
La reproducción se inicia automáticamente.

Expulsión del disco

- 1 Presione (OPEN).
- 2 Presione ▲.
El disco se expulsa.
- 3 Cierre el panel frontal.

Ubicación de los controles y operaciones básicas

Función de audio

Unidad principal

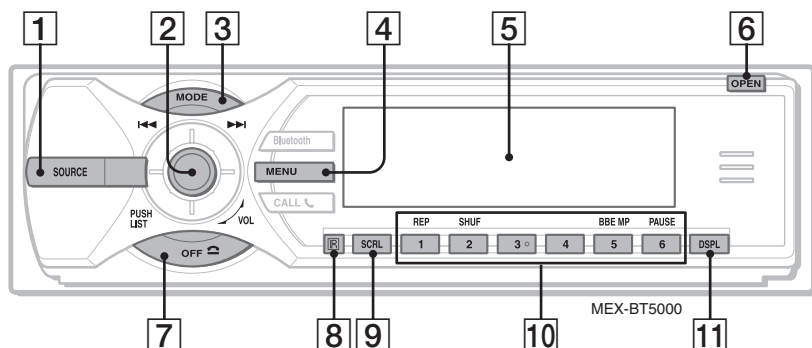

Panel frontal extraído

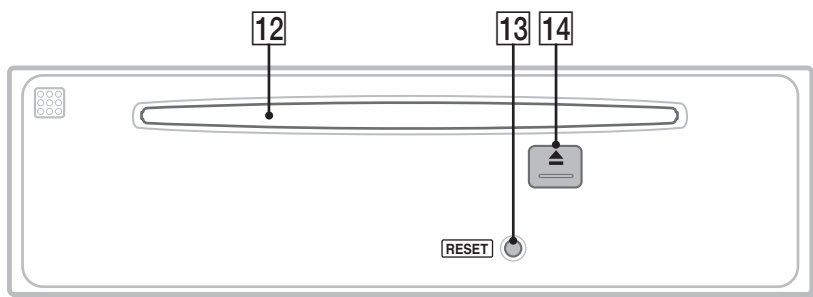

Consulte las páginas indicadas para obtener información detallada. Los botones correspondientes en el control remoto de tarjeta controlan las mismas funciones que los de la unidad.

1 Botón SOURCE

Para encender la unidad o cambiar la fuente (Radio/CD/MD*¹/Bluetooth AUDIO/AUX/SAT*²).

2 Palanca de mando/Botón LIST 13, 22

Gírela para ajustar el volumen. Muévala hacia arriba/abajo/izquierda/derecha para seleccionar un elemento del menú. Presiónela para aplicar una configuración.

CD/MD*¹:

Mueva la palanca hacia arriba o hacia abajo para*³:

- Omitir grupos*⁴/álbumes*⁵ (presione una vez).
- Omitir grupos*⁴/álbumes*⁵ de manera continua (presione y mantenga presionado).

Mueva la palanca hacia la izquierda o hacia la derecha para:

- Omitir pistas (presione una vez).
- Omitir pistas de manera continua (presione y, al cabo de 2 segundos, vuelva a presionar y manténgala presionada).

- Retroceder o avanzar una pista (presione y mantenga presionado).

Radio:

Mueva la palanca hacia arriba o hacia abajo para:

- Recibir una emisora almacenada. Mueva la palanca hacia la izquierda o derecha para:
- Sintonizar emisoras automáticamente (presione una vez).
- Buscar una emisora manualmente (presione y mantenga presionado).

Presione para:

- Ver la lista.
- Mostrar lista de categorías*².

3 Botón MODE 13, 22

Para seleccionar la banda de radio (FM/AM), seleccionar la banda del sintonizador SAT (mode)*² o seleccionar la unidad*⁶.

4 Botón MENU

Para entrar en el menú.

5 Pantalla

6 Botón OPEN 7

7 Botón OFF

Para apagar o detener la fuente.

8 Receptor del control remoto de tarjeta

9 Botón SCRL (desplazamiento) 12

Para desplazar el elemento de la pantalla.

Control remoto de tarjeta RM-X301

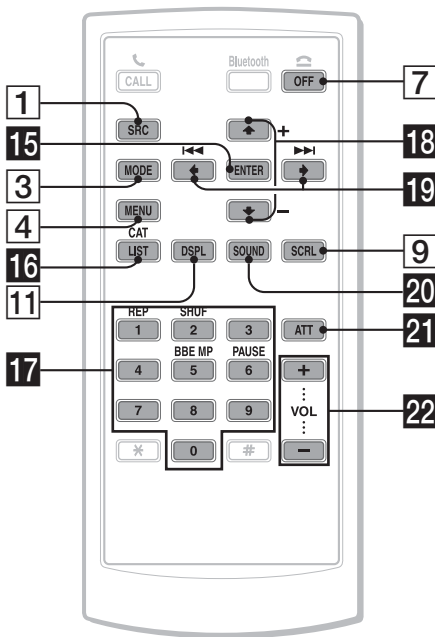

10 Botones numéricos CD/MD*1:

①: REP 12, 22

②: SHUF 12, 22

⑤: BBE MP*7 2

Para activar la función BBE MP, defina "BBE MP on". Para cancelar, defina "BBE MP off".

⑥: PAUSE*7

Para hacer una pausa en la reproducción. Para cancelar esta función, vuelva a presionarlo.

Radio:

Para recibir las emisoras almacenadas (presionar); para almacenar emisoras (mantener presionado).

11 Botón DSPL (pantalla) 12

Para cambiar los elementos en pantalla.

12 Ranura del disco 7

Para insertar el disco.

13 Botón RESET 6

14 Botón ▲ (expulsar) 7

Para expulsar el disco.

Los botones siguientes del control remoto de tarjeta también presentan botones y funciones distintos de los de la unidad.

15 Botón ENTER

Para aplicar una configuración.

16 Botón LIST/CAT*2

Para mostrar una lista.

17 Botones numéricos

Los botones del 1 al 6 comparten las mismas funciones que los botones numéricos en la unidad.

18 Botones ↑ (+)/↓ (-)

Cumplen la misma función que mover la palanca de mando hacia arriba o hacia abajo.

19 Botones ← (◀)/→ (▶)

Cumplen la misma función que mover la palanca de mando hacia la izquierda o derecha.

20 Botón SOUND

Para seleccionar elementos de sonido.

21 Botón ATT (atenuación)

Para atenuar el sonido. Para cancelar esta función, vuelva a presionarlo.

22 Botones VOL (volumen) +/-

Para ajustar el volumen.

*1 Si se conectó un cambiador de MD.

*2 Si se conectó el sintonizador SAT.

*3 Si se conectó el cambiador, la operación es diferente. Consulte la página 22.

*4 Cuando se reproduce un CD de ATRAC.

*5 Cuando se reproduce un archivo MP3/WMA.

*6 Si se conectó un cambiador de CD/MD.

*7 Si se reproduce en esta unidad.

Nota

Si la unidad está apagada y desaparece la indicación de pantalla, no se podrá utilizar con el control remoto de tarjeta salvo que se presione (SOURCE) en la unidad o se inserte un disco para activarla en primer lugar.

Sugerencia

Si desea obtener información adicional sobre cómo sustituir la pila, consulte "Sustitución de la pila de litio del control remoto de tarjeta" en la página 26.

Función Bluetooth

Unidad principal

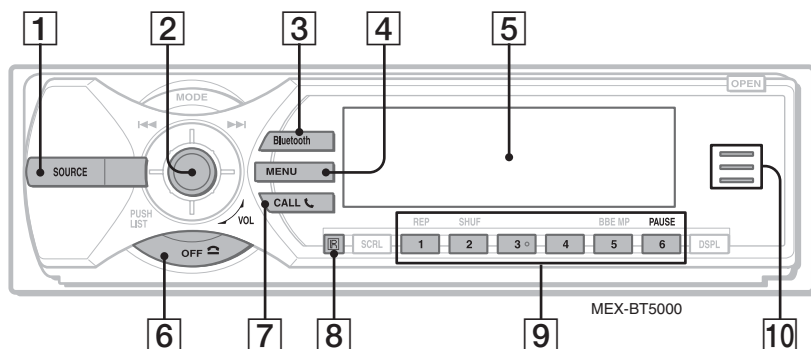

Panel frontal extraído

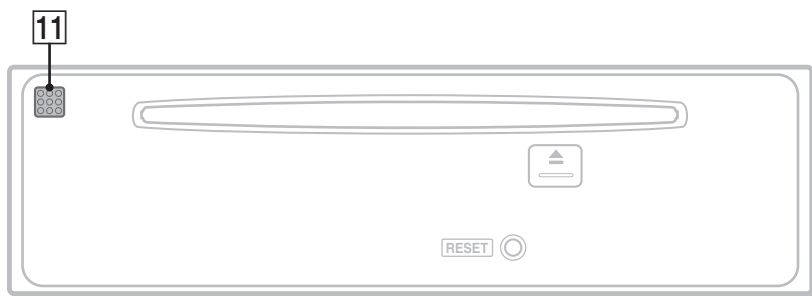

Consulte las páginas indicadas para obtener información detallada. Los botones correspondientes en el control remoto de tarjeta controlan las mismas funciones que los de la unidad.

1 Botón SOURCE

Para encender o cambiar la fuente (Radio/CD/MD*¹/Bluetooth AUDIO/AUX*²).

2 Palanca de mando

Gírela para: Ajustar el volumen.
Muévela hacia arriba/abajo/izquierda/derecha para: Seleccionar un elemento del menú.

Presione para: Aplicar una configuración.

Dispositivo de audio Bluetooth*³:

Muévala hacia la izquierda o hacia la derecha para:

- Omitir pistas (presionar).
- Retroceder/avanzar una pista (presionar y mantener en esa posición).

3 Botón Bluetooth 14, 15, 17, 18, 19

Permite acceder a todas las funciones de Bluetooth o recibir una llamada.

4 Botón MENU 17

Para entrar al menú o recibir una llamada.

5 Pantalla

6 Botón OFF 17

Para apagar o detener la fuente o para finalizar o rechazar una llamada.

7 Botón CALL 17

Para acceder a todas las funciones del teléfono o recibir una llamada.

8 Receptor del control remoto de tarjeta

9 Botones numéricos

Para llamar a los números marcados almacenados.

Dispositivo de audio Bluetooth*³:

⑥: PAUSE

Para hacer una pausa en la reproducción.

10 Indicador Bluetooth

Se enciende cuando se emite o se recibe una señal Bluetooth. Se apaga cuando finaliza la señal Bluetooth.

11 Micrófono 16

Control remoto de tarjeta RM-X301

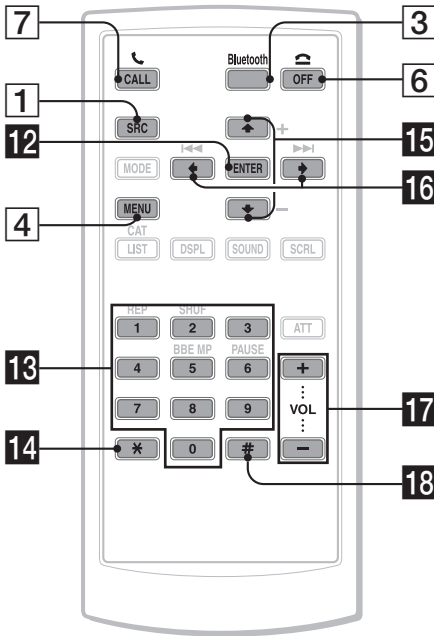

- *1 Si se conectó un cambiador de MD.
- *2 Si se conectó el sintonizador SAT.
- *3 Cuando se conecta un dispositivo de audio Bluetooth (compatible con el AVRCP de la tecnología Bluetooth). Según el tipo de dispositivo, hay algunas operaciones que no se encuentran disponibles.

Nota

Si la unidad está apagada y desaparece la indicación de pantalla, no se podrá utilizar con el control remoto de tarjeta salvo que se presione (SOURCE) en la unidad o se inserte un disco para activarla en primer lugar.

Sugerencia

Si desea obtener información adicional sobre cómo sustituir la pila, consulte "Sustitución de la pila de litio del control remoto de tarjeta" en la página 26.

Los botones siguientes del control remoto de tarjeta también presentan botones y funciones distintos de los de la unidad.

12 Botón ENTER

Para aplicar una configuración.

13 Botones numéricos 15, 16, 17

Para ingresar números (números telefónicos, contraseñas, etc.).

Los botones del 1 al 6 comparten las mismas funciones que los botones numéricos en la unidad.

14 Botón * 17

15 Botones ↑ (+)/↓ (-)

Igual que al empujar la palanca de mando hacia arriba/hacia abajo.

16 Botones ← (I◀◀)/→ (▶▶I)

Igual que al empujar la palanca de mando hacia la izquierda/hacia la derecha.

17 Botones VOL (volumen) +/-

Para ajustar el volumen.

18 Botón # 17

Si desea obtener más información sobre cómo seleccionar un cambiador de CD/MD, consulte la página 22.

Elementos de la pantalla

Ejemplo: con el modo Info (información) en "All" (página 20).

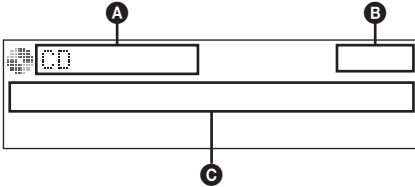

- A** Indicación de fuente MP3/ATRAC/WMA
- B** Reloj
- C** Número de pista/Tiempo de reproducción transcurrido, Nombre del disco/artista, Número del álbum/grupo, Nombre del álbum/grupo, Nombre de la pista, Información de texto*

* Cuando se reproduce un archivo MP3, se muestra el indicador ID3; cuando se reproduce un CD de ATRAC, se muestra la información de texto grabada por SonicStage u otros programas; cuando se reproducen archivos WMA, se muestra el indicador WMA.

Para cambiar los elementos de pantalla **C**, presione **(DSPL)**; para desplazar los elementos de pantalla **C**, presione **(SCRL)** o seleccione "Auto Scroll on" (página 20).

Sugerencia

Los elementos que se muestran variarán en función del tipo de disco, el formato de grabación y los ajustes. Si desea obtener más información acerca de los archivos MP3/WMA, consulte la página 24; para CD de ATRAC, consulte la página 25.

Reproducción repetida y aleatoria

1 Durante la reproducción, presione **① (REP)** o **② (SHUF)** varias veces hasta que aparezca el ajuste deseado.

Seleccione	Para reproducir
Repeat Track	pistas en forma repetida.
Repeat Album *1	álbumes en forma repetida.
Repeat Group *2	grupos en forma repetida.
Shuffle Album *1	álbumes en orden aleatorio.
Shuffle Group *2	grupos en orden aleatorio.
Shuffle Disc	discos en orden aleatorio.

*1 Cuando se reproduce un archivo MP3/WMA.

*2 Cuando se reproduce un CD de ATRAC.

Para regresar al modo de reproducción normal, seleccione "Repeat off" o "Shuffle off".

Radio

Almacenamiento y recepción de emisoras

Precaución

Para sintonizar emisoras mientras maneja, utilice la función Memoria de la mejor sintonía (BTM) para evitar accidentes.

Almacenamiento automático

— BTM

- 1 Presione **(SOURCE)** varias veces hasta que aparezca “TUNER”.

Para cambiar de banda, presione **(MODE)** varias veces. Puede seleccionar entre FM1, FM2, FM3, AM1 y AM2.

- 2 Presione **(MENU)**.

- 3 Mueva la palanca de mando hacia abajo o hacia arriba hasta que aparezca “Receive Mode” y, a continuación, muévala hacia la derecha.

- 4 Mueva la palanca de mando hacia arriba o hacia abajo hasta que aparezca “BTM”.

- 5 Presione la palanca de mando.

La unidad almacena las emisoras en el orden de frecuencia en los botones numéricos. La unidad emite un pitido al almacenar el ajuste.

Almacenamiento manual

- 1 Mientras recibe la emisora que desea almacenar, mantenga presionado un botón numérico (del ① al ⑥) hasta que aparezca “MEM”.

La indicación del botón numérico aparece en pantalla.

Nota

Si intenta almacenar otra emisora en el mismo botón numérico, se reemplazará la que estaba almacenada previamente.

Recepción de las emisoras almacenadas

- 1 Seleccione la banda y, a continuación, presione un botón numérico (del ① a ⑥).

Sintonización automática

- 1 Seleccione la banda y, a continuación, mueva la palanca de mando hacia la derecha o hacia la izquierda para buscar la emisora.

La búsqueda se detiene cuando la unidad recibe una emisora. Repita este procedimiento hasta recibir la emisora deseada.

Sugerencia

Si sabe cuál es la frecuencia de la emisora que desea escuchar, mueva la palanca de mando hacia la izquierda o hacia la derecha y manténgala en esta posición para localizar la frecuencia aproximada. A continuación, mueva la palanca de mando hacia la derecha o hacia la izquierda para ajustar con precisión la frecuencia deseada (sintonización manual).

Sintonización de una emisora mediante una lista — LIST

Puede utilizar una lista de frecuencias.

- 1 Seleccione la banda y, a continuación, presione la palanca de mando.

Aparece la frecuencia.

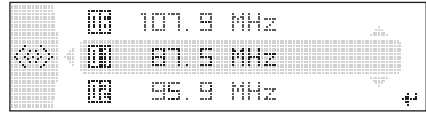

- 2 Mueva la palanca de mando hacia arriba o hacia abajo hasta que aparezca la emisora deseada.

- 3 Presione la palanca de mando para recibir la emisora.

La unidad vuelve al modo de recepción normal.

Función Bluetooth

Antes de usar la función Bluetooth

Las operaciones del menú de la función Bluetooth

La configuración Bluetooth puede establecerse desde el menú de la función Bluetooth o desde el menú CALL (Llamada). Las operaciones del menú generalmente pueden realizarse con la palanca de mando.

1 Presione **Bluetooth o **CALL**.**

Aparece la función del menú Bluetooth o el menú CALL (Llamada).

2 Mueva la palanca de mando hacia arriba o hacia abajo hasta que aparezca el elemento de configuración deseado. A continuación, muévela hacia la derecha.

La indicación digital se desplaza hacia la derecha (selección de la configuración).

3 Mueva la palanca de mando hacia arriba o hacia abajo para seleccionar la configuración, a continuación, presione la palanca.

Se completó la configuración.

4 Presione **Bluetooth o **CALL**.**

Aparece la pantalla normal.

Para ingresar un carácter

Mueva la palanca de mando hacia arriba o hacia abajo para seleccionar un carácter. A continuación, muévela hacia la derecha o hacia la izquierda para mover el cursor.

Los caracteres que pueden ser ingresados son A – Z, a – z, 0 – 9 y el espacio en blanco.

Configuración de los ajustes de Bluetooth

Antes de conectar un dispositivo Bluetooth, configure los ajustes de Bluetooth en esta unidad.

1 Presione **Bluetooth.**

Aparece el menú de las funciones Bluetooth.

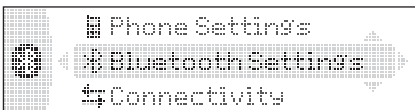

2 Seleccione “Bluetooth Settings”.

14 3 Seleccione el menú deseado.

4 Seleccione el ajuste.

5 Presione **Bluetooth.**

Menú Bluetooth Settings

“●” indica el ajuste predeterminado.

Signal

Para cambiar la salida de la señal Bluetooth a “ON” u “OFF”.

– “ON”: para enviar señales Bluetooth (RF 2,4 GHz).

– “OFF” (●): para no enviar señales Bluetooth (RF 2,4 GHz).

Asegúrese de seleccionar “ON” para conectarse al dispositivo Bluetooth.

Visibility

Para permitir que otros dispositivos Bluetooth detecten esta unidad.

– “Show”: permite la detección por otros dispositivos.

– “Hide” (●): impide la detección por otros dispositivos.

Asegúrese de seleccionar “Show” cuando busque esta unidad desde un dispositivo Bluetooth.

Device Name

Para cambiar el nombre de esta unidad que aparece en el dispositivo conectado.

(Configuración predeterminada: “Xplod”)

Seleccione “Rename” para ingresar caracteres.

Se pueden ingresar hasta 12 caracteres.

Para restaurar “Xplod”, seleccione “Default” → “yes”.

Nota

Para obtener más información acerca de la configuración de otros dispositivos Bluetooth, consulte sus respectivos manuales.

Emparejamiento y conexión de esta unidad con un dispositivo Bluetooth

Cuando dos dispositivos Bluetooth se conectan por primera vez, se requiere un registro mutuo. Esto se llama “emparejamiento”. Sólo es necesario realizar el registro (emparejamiento) la primera vez, ya que, una vez emparejados, los dispositivos se reconocerán entre sí automáticamente. (Según el tipo de dispositivo, es posible que necesite ingresar una contraseña para cada conexión).

Búsqueda de un dispositivo Bluetooth desde esta unidad

Antes de empezar, debe comprobar que el otro dispositivo Bluetooth esté configurado para la búsqueda (que pueda detectarse).

1 Presione **Bluetooth**.

Aparece el menú de las funciones Bluetooth.

2 Seleccione “Connectivity” → “Search”.

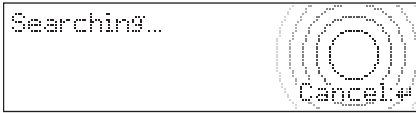

Comienza el proceso de búsqueda de dispositivos con capacidad de conexión y, a continuación, se muestra una lista con los nombres detectados. Si no se puede recibir el nombre de un dispositivo, se muestra el texto “Unknown”.

El tiempo de búsqueda varía según el número de dispositivos Bluetooth.

3 Seleccione el dispositivo con el que desea conectar.

Comienza el emparejamiento.

4 Ingrese una contraseña*.

Ingrese la misma contraseña en esta unidad y en el dispositivo que desea conectar con la palanca de mando o el control remoto de tarjeta. La contraseña puede ser un número de su elección o un número determinado por el dispositivo de conexión.

Para obtener más información, consulte el manual del dispositivo de conexión.



5 Presione la palanca de mando para confirmar.

Aparece la palabra “Connected” y se completa la conexión.

“” o “” aparece durante la conexión.

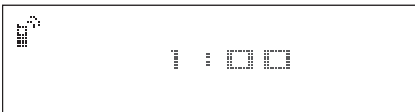

* La contraseña puede denominarse “passkey”, “PIN code”, “PIN number” o “Password”, etc., según el tipo de dispositivo.

Detección de esta unidad desde un dispositivo Bluetooth

Compruebe que el ajuste “Visibility” del menú Settings esté establecido en “Show” (página 14).

1 Inicie la búsqueda en el dispositivo de conexión.

2 Cuando “Allow Connection?” aparezca en esta unidad, seleccione “yes”.

Comienza la conexión.

Según el tipo de dispositivo, puede aparecer la pantalla para ingresar la contraseña.

3 Ingrese la contraseña del dispositivo de conexión.

4 Presione la palanca de mando para confirmar.

Aparece “Connected” y se completa la conexión.

“” o “” aparece durante la conexión.

Sugerencia

La contraseña también puede ingresarse con los botones numéricos del control remoto de tarjeta.

Notas

- Mientras se conecta a un dispositivo Bluetooth, esta unidad no puede detectarse desde otro dispositivo. Para detectarla, desconecte la conexión actual y busque esta unidad desde otro dispositivo.
- Según el dispositivo, puede que no sea posible realizar la búsqueda desde esta unidad. En este caso, busque esta unidad desde el dispositivo de conexión.
- Si se lleva a cabo la búsqueda desde los dos dispositivos a la vez, esta unidad no reconocerá al dispositivo de conexión.
- La búsqueda o la conexión puede tomar cierto tiempo.
- Según el tipo de dispositivo, aparece la pantalla de confirmación de la conexión antes de que se ingrese la contraseña.
- El límite de tiempo para ingresar la contraseña varía según el tipo de dispositivo.
- Esta unidad puede registrar hasta 6 dispositivos que pueden ser dispositivos de audio o manos libres.
- Esta unidad no puede conectarse a un dispositivo que solo admita HSP (Head Set Profile).

Conexión con dispositivos registrados

Los dispositivos están registrados una vez que se emparejan y se conectan con esta unidad. Puede seleccionar el dispositivo registrado y conectarlo.

1 Presione **Bluetooth**.

Aparece el menú de las funciones Bluetooth.

2 Seleccione “Connectivity” → “Handsfree Devices” o “Audio Devices”.

Se muestra la lista de los dispositivos registrados.

3 Seleccione el dispositivo que desea conectar.

continúa en la página siguiente→

4 Selección “Connect”.

Aparece “Connected” y se completa la conexión.

“📞” o “📞” aparece durante la conexión.

Interrupción de la conexión

Seleccione “Disconnect” → “yes” en el paso 4.

Sugerencia

Según el dispositivo, es posible seleccionar esta unidad desde el dispositivo y, a continuación, conectarse.

Conversación con manos libres

Para empezar, compruebe que esta unidad y el teléfono celular estén conectados (páginas 14, 15).

Notas

- Para obtener información acerca del funcionamiento de un teléfono celular con función Bluetooth de transmisión continua de audio está conectado como dispositivo de audio, consulte “Escuchar música desde un dispositivo de audio” en la página 18.
- El micrófono de esta unidad se encuentra en la parte posterior del panel frontal (página 10). No cubra el micrófono con cinta, etc.
- Incluso si activa la función ATT durante una llamada, el sonido de salida no se atenuará.

Realización de llamadas

Con los controles de la unidad, puede hacer una llamada desde el teléfono celular conectado.

1 Presione **CALL**.

Aparece el menú CALL.

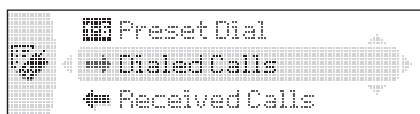

2 Seleccione los elementos en el siguiente orden y, a continuación, presione la palanca de mando para comenzar una llamada.

Menú CALL

Dialed Calls*

Permite seleccionar desde el historial de llamadas realizadas. (Cantidad máxima de nombres y números telefónicos que se pueden almacenar: 10)

Nombre y número telefónico para llamar → “Call”

Seleccione “Delete” para eliminar el nombre y número de teléfono y “Delete All” para borrar el historial.

Received Calls*

Permite seleccionar desde el historial de llamadas realizadas. (Cantidad máxima de nombres y números telefónicos que se pueden almacenar: 10)

Nombre y número telefónico para llamar → “Call”

Seleccione “Delete” para eliminar el nombre y el número de teléfono y “Delete All” para borrar el historial.

Phonebook*

Permite seleccionar desde la lista del directorio telefónico. (Cantidad máxima de nombres y números telefónicos que se pueden almacenar: 50)

“Contact List” → Name to call → el nombre y el número telefónico.

Para obtener más información acerca de cómo almacenar datos en el directorio telefónico, consulte “Uso del directorio telefónico” en la página 17 y “Configuración de un dispositivo de manos libres” en la página 18.

Dial

Ingrese el número de teléfono con la ayuda de la palanca de mando o el control remoto de tarjeta. Para ingresar el signo “+”, mantenga presionado el botón 0 del control remoto de tarjeta.

Preset Dial*

Permite seleccionar un número teléfono almacenado en un botón numérico.

Número predefinido (P1 – P6) → “Call”.

Para obtener más información acerca de cómo almacenar datos en los botones numéricos, consulte “Uso de la marcación predefinida” en la página 18.

* Si el ajuste “Security” está seleccionado (página 19), aparece “Security Locked” y no es posible utilizar esta opción.

Sugerencias

- Preset Dial también le permite realizar una llamada presionando dos veces un botón numérico después de presionar **CALL**.
- En los menús “Dialed Calls”, “Received Calls” y “Preset Dial” puede realizar una llamada presionando **CALL** mientras se muestra el número telefónico.

Ajuste del volumen del tono de llamada y de la voz de la persona que habla

Puede establecer el nivel del volumen del tono de llamada y de la voz de la persona que habla.

Para ajustar el tono de llamada:

Gire la palanca de mando mientras suena el teléfono. Aparece “Ring Vol” y se ajusta el volumen del tono de llamada.

Para ajustar el volumen de la voz de la persona que habla:

Gire la palanca de mando durante una llamada. Aparece “Talk Vol” y se ajusta el volumen de la voz de la persona que habla.

Envío de tonos DTMF (Dual Tone Multiple Frequency)

Puede enviar tonos DTMF.

Para enviar tonos DTMF; utilice la palanca de mando, o presione los botones numéricos necesarios, (0 – 9, * o #) en el control remoto de tarjeta durante una llamada.

Recepción de llamadas

Cuando se recibe una llamada, se emite un tono de llamada a través de los altavoces de su automóvil.

Para obtener más información acerca de los ajustes de la recepción de una llamada y durante una llamada, consulte “Configuración de un dispositivo de manos libres” en la página 18.

1 Cuando reciba una llamada, presione

CALL, **MENU** o **Bluetooth**.

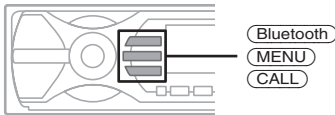

Comienza la llamada telefónica.

Para rechazar una llamada

Presione **OFF**.

Sugerencias

- Si la opción “Auto Answer” está activada, la llamada comienza automáticamente en el tiempo establecido (página 19).
- Si presiona **CALL** durante una llamada, la función manos libres se desactiva y el micrófono y el altavoz del celular se activan. En este caso, es posible que la conexión Bluetooth se interrumpa en función del tipo de teléfono celular.

Finalización de las llamadas

1 Presione **OFF**.

Al finalizar la llamada, aparecerá el tiempo de conversación durante unos segundos.

Nota

Aun si la llamada se termina, la conexión Bluetooth no se interrumpe.

Uso del directorio telefónico

Recepción de datos de directorio telefónico desde otro teléfono celular.

- 1 Seleccione “Phone Settings” desde el menú de funciones Bluetooth.
- 2 Seleccione “Receive PB”. Aparece “Waiting...”.
- 3 Utilice las funciones de su teléfono celular para enviar los datos del directorio telefónico. Aparece “Data Receiving...” mientras se reciben los datos del directorio telefónico. Aparece “Complete” cuando se completa la recepción.

Nota

Para cancelar la transferencia de datos del directorio telefónico, utilice el teléfono celular. Desde esta unidad no se puede cancelar la transferencia.

Almacenamiento de números desde “Dialed Calls” o “Received Calls”

- 1 Seleccione “Dialed Calls” o “Received Calls” desde el menú CALL.
- 2 Seleccione el número telefónico que desea almacenar y, a continuación, seleccione “Save”. Aparece la pantalla “Contact Name”.
- 3 Ingrese un nombre. Se pueden ingresar hasta 20 caracteres.
- 4 Seleccione “Save?” → “yes”.

Nota

Se pueden almacenar hasta 50 números telefónicos en el directorio. Si intenta registrar más de 50 números, aparece “Memory Full”.

Eliminación de contactos del directorio telefónico

- 1 Seleccione “Phonebook” → “Contact List” desde el menú CALL.
- 2 Seleccione el nombre que desea eliminar.
- 3 Seleccione “Delete” → “yes”.

Para borrar todos los datos del directorio telefónico, seleccione “Delete All” en el paso 1. Después de la eliminación, confirme que todos los datos del directorio telefónico han sido correctamente borrados.

Modificación de un nombre en el directorio telefónico

- 1 Seleccione “Phonebook” → “Contact List” desde el menú CALL.

- 2 Seleccione el nombre que desea cambiar.
- 3 Seleccione "Edit Name" e ingrese un nombre nuevo.

Uso de la marcación predefinida

Almacenamiento de la marcación predefinida

Puede almacenar un número telefónico en el directorio de marcación predefinida.

- 1 Seleccione "Preset Dial" desde el menú CALL.
- 2 Seleccione el número predefinido (P1 – P6) que desea almacenar y, a continuación, seleccione "Preset Memory".
- 3 Seleccione el nombre que desea almacenar.
- 4 Seleccione un número telefónico del nombre seleccionado.
- 5 Cuando aparezca "Save?" seleccione "yes".

Nota

Para reemplazar un número predefinido registrado, elimine primero el registro existente y, a continuación, almacene el número telefónico nuevo.

Eliminación de la marcación predefinida

- 1 Seleccione "Preset Dial" desde el menú CALL.
- 2 Seleccione el número telefónico predefinido que desea eliminar.
- 3 Seleccione "Delete" → "yes."

Transmisión continua de música

Escuchar música desde un dispositivo de audio

Esta unidad permite escuchar música de un dispositivo de audio si el dispositivo de audio es compatible con A2DP (Advanced Audio Distribution Profile) de la tecnología Bluetooth.

- 1 **Conecte a esta unidad y al dispositivo de audio Bluetooth entre sí (página 15).**
"📶" aparece durante la conexión.
- 2 **Baje el volumen de esta unidad.**
- 3 **Presione (SOURCE) varias veces hasta que aparezca "Bluetooth AUDIO".**
- 4 **Para comenzar la reproducción utilice las funciones del dispositivo de audio.**

Operación de un dispositivo de audio con esta unidad

Puede realizar las siguientes operaciones en esta unidad si el dispositivo de audio es compatible con AVRCP (Audio Video Remote Control Profile) de la tecnología Bluetooth. (La operación puede variar en función del tipo de dispositivo de audio).

Para	Realice lo siguiente
Omitir pistas	Mueva la palanca de mando hacia la izquierda o hacia la derecha.
Retroceder o avanzar una pista	Presione la palanca de mando y, sin soltarla, muévala hacia la izquierda o hacia la derecha.
Insertar una pausa	Presione (6) (PAUSE)*.

* Según el tipo de dispositivo, es posible que sea necesario presionar dos veces.

Cualquier otra operación se debe realizar directamente en el dispositivo de audio.

Nota

Es posible cambiar la fuente en la unidad sin que se interrumpa la reproducción de la señal del dispositivo de audio.

Sugerencia

Puede conectar un teléfono celular que admita A2DP (Advanced Audio Distribution Profile) como dispositivo de audio y escuchar música.

Otras configuraciones

Configuración de un dispositivo de manos libres

Puede configurar varias funciones cuando está conectado un teléfono celular compatible con la función Bluetooth como dispositivo de manos libres.

- 1 **Presione (Bluetooth).**
Aparece el menú de las funciones Bluetooth.
- 2 **Seleccione "Phone Settings".**
- 3 **Seleccione el menú deseado.**
- 4 **Seleccione la configuración.**
- 5 **Presione (Bluetooth).**

Menú Phone Settings

“●” indica el ajuste predeterminado.

Receive PB*1*2 (Recibir directorio telefónico)

Para recibir y almacenar los datos del directorio telefónico desde un teléfono celular (página 17).

Auto Answer

- “on”: para contestar automáticamente a una llamada cuando se recibe. Establezca el tiempo para contestar a una llamada: “1 sec” – “60 sec”
- “off” (●): la llamada no se contesta hasta que no se presione (CALL), (MENU) o (Bluetooth).

Ringtone

Para cambiar el tono de llamada.

- “Cellular*3” (●): para utilizar el tono de llamada establecido en el teléfono celular.
- “Default”: para utilizar el tono de llamada de esta unidad.

EC/NC Mode*4 (Modo cancelación de eco/cancelación de ruido)

Para reducir el eco y el ruido en las conversaciones telefónicas.

Ajuste en “Mode 1” (●). Si la calidad del sonido no es la deseada, ajuste en “Mode 2” o en “off”.

Speaker Sel*4 (Selección del altavoz)

Permite seleccionar el altavoz frontal para el de tono de llamada, el tono de marcado y la voz de la otra persona.

- “FR-L” (●): para utilizar el canal izquierdo de los altavoces frontales.
- “FR-R”: para utilizar el canal derecho de los altavoces frontales.
- “Front”: para la salida a través de ambos altavoces.

Security

Permite bloquear la información personal en los siguientes menús al establecer una contraseña de 4 dígitos (página 16).

“Dialed Calls”, “Received Calls”, “Phonebook”, “Preset Dial”, “Receive PB”

Si activa la opción de seguridad, aparece “Security Locked” cuando se operan los menús anteriores.

Para desactivar la opción de seguridad, seleccione “Unlock” e ingrese la contraseña.

*1 Si “Security” está activada, aparece “Security Locked” y la operación no es posible.

*2 Si se utiliza un carácter que no se puede mostrar en esta unidad, no se mostrará correctamente.

*3 Según el tipo de teléfono celular, es posible que el tono de llamada utilizado sea el de esta unidad, incluso si se ha seleccionado “Cellular”.

*4 Permite su configuración durante una llamada.

Nota

Si selecciona “Initialize” en la configuración de seguridad, se borran todos los datos almacenados (“Dialed Calls”, “Received Calls”, “Phonebook” y “Preset Dial”).

Eliminación del registro de un dispositivo conectado

1 Presione (Bluetooth).

Aparece el menú de las funciones Bluetooth.

2 Seleccione “Connectivity” → “Handsfree Devices” o “Audio Devices”:

Aparece la lista de los dispositivos registrados.

3 Seleccione el dispositivo que desea eliminar.

4 Seleccione “Delete” → “yes”.

Para borrar todos los dispositivos en la lista de selección, seleccione “Delete All” en el paso 4.

Función de conexión automática

Si el interruptor de encendido de su automóvil está en la posición ACC, la unidad vuelve a conectarse automáticamente al último dispositivo Bluetooth conectado.

Otras funciones

Ajuste de elementos de menú — MENU

- 1 Presione (MENU).
- 2 Mueva la palanca de mando hacia arriba o hacia abajo hasta que aparezca el elemento de menú deseado. A continuación, mueva la palanca a la derecha.
El elemento cambia de la siguiente manera:
Setup ↔ Display ↔ Receive Mode ↔ Sound
- 3 Mueva la palanca de mando hacia arriba o hacia abajo hasta que aparezca el elemento de configuración deseado. A continuación, muévela hacia la derecha.
La indicación digital se desplaza hacia la derecha (selección de la configuración).
- 4 Mueva la palanca de mando hacia arriba o hacia abajo para seleccionar la configuración, a continuación, presione la palanca.
Se completó la configuración.
- 5 Presione (MENU).
La pantalla vuelve al modo de reproducción o recepción normal.

Nota

Los elementos que se muestran en pantalla variarán en función de la fuente y del ajuste.

Sugerencias

- Para pasar al siguiente nivel del menú presione la palanca de mando.
- En el paso 5, mueva la palanca de mando hacia la derecha hasta que aparezca "EXIT". A continuación, presione la palanca de mando, en vez de presionar (MENU).
- Para utilizar el menú de configuración del sonido, presione (SOUND) directamente en el control remoto de tarjeta.

Se pueden ajustar los elementos siguientes (consulte la referencia de página para obtener más información):

“●” indica el ajuste predeterminado.

Configuración

Clock Adjust (página 6)

Beep

Para ajustarlo en “on” (●) u “off”.

RM (Mando rotatorio)

Para cambiar el sentido de funcionamiento de los controles del mando rotatorio.

- “NORM” (●): para usar el mando rotatorio en la posición de fábrica.
- “REV”: si monta el mando rotatorio en el lado derecho de la columna de la dirección.

AUX Audio*1

Para ajustar en “on” (●) u “off” (página 22) la pantalla de fuente AUX.

Version*1

Para mostrar la versión del firmware de la unidad.

Pantalla

Image

Para seleccionar entre distintas imágenes de pantalla.

- “SpaceProducer” (●): crea patrones animados en pantalla sincronizados con la música.
- “All”: para mostrar de forma continua las imágenes en todos los modos de visión.
- “off”: para no mostrar ninguna imagen.
- “SA 1 – 5”: para mostrar el Analizador del espectro.
- “Movie 1 – 3”: para ver una película.
- “Wallpaper 1 – 3”: para ver una imagen de fondo de pantalla.
- “SA All”/“Movie All”/“Wallpaper All”: para pasar varias veces las imágenes de la pantalla de cada modo.

Info (Información)

Para mostrar los elementos (en función de la fuente, etc.).

- “All”: para mostrar todos los elementos.
- “Simple” (●): para no mostrar los elementos.
- “Clear”: para que los elementos desaparezcan automáticamente.

Demo*1 (Demostración)

Para ajustarlo en “on” (●) u “off”.

Dimmer

Para cambiar el brillo de la pantalla.

- “Auto” (●): para atenuar la pantalla automáticamente cuando se encienden las luces.
- “on”: para atenuar la pantalla.
- “off”: para desactivar el atenuador.

Auto Scroll

Para desplazar automáticamente los elementos largos en pantalla cuando se cambia de disco/ álbum/grupo/pista.

- “on”: para desplazarlo.
- “off” (●): para no desplazarlo.

Modo de recepción

Local (Modo de búsqueda local)

- “off” (●): para sintonizar con una recepción normal.
- “on”: para sintonizar únicamente las emisoras con una señal más intensa.

Mono (Modo monoaural)

Seleccione el modo de recepción monoaural para mejorar una recepción de FM de mala calidad.

- “off” (●): para escuchar emisiones estéreo en estéreo.
- “on”: para escuchar emisiones estéreo en monoaural.

IF

- “Auto” (●): para reducir automáticamente la frecuencia de recepción para eliminar ruido.
- “Wide”^{*2}: para escuchar siempre las emisiones estéreo de FM en estéreo y con una recepción total de la frecuencia.

BTM (página 13)

Sonido

EQ3 Preset

Para seleccionar un tipo de ecualización: “Xplod”, “Vocal”, “Edge”, “Cruise”, “Space”, “Gravity”, “Custom” u “Off” (●).

EQ3 Tune

Consulte “Personalización de la curva del ecualizador” en la página 21.

DSO

Para seleccionar el modo DSO “1”, “2”, “3” u “off” (●). Cuanto más alto sea el número, mejor será el efecto.

Balance

Permite ajustar el balance entre el altavoz derecho y el izquierdo “R10” – “±0” (●) – “L10”

Fader

Permite ajustar el balance entre los altavoces frontales y posteriores “F10” – “±0” (●) – “R10”

Subwoofer

Permite ajustar el volumen del subwoofer (altavoz potenciador de graves) “+10” – “±0” (●) – “-10” (“-∞” se muestra en la posición más baja).

LPF (Filtro de paso bajo)

Para seleccionar la frecuencia de corte del altavoz potenciador de graves: “off” (●), “125Hz” o “78Hz”.

AUX Level

Para ajustar el nivel de volumen de cada equipo auxiliar conectado. Esta configuración evita la necesidad de ajustar el nivel de volumen entre las fuentes (página 22).

Nivel ajustable: “+6 dB” – “±0 dB” (●) – “-6 dB”

*1 Cuando la unidad está apagada.

*2 En tales casos, es posible que algunas emisiones de FM en estéreo se reciban en monoaural aunque se encuentren en el modo de recepción estéreo.

Personalización de la curva de ecualizador — EQ3 Tune

La función “Custom” de EQ3 le permite realizar sus propios ajustes del ecualizador.

- 1 Seleccione una fuente y, a continuación, presione (MENU).**
- 2 Seleccione “Sound” → “EQ3 Preset” → “Custom,” con la palanca de mando.**
- 3 Seleccione “EQ3 Tune” con la palanca de mando.**
- 4 Seleccione el rango de frecuencia deseado entre “LOW”, “MID” y “HI”.**
- 5 Seleccione la frecuencia que desea ajustar.**
Frecuencias ajustables en cada rango:
LOW: 60 Hz o 100 Hz
MID: 500 Hz o 1,0 kHz
HI: 10,0 kHz o 12,5 kHz
- 6 Ajuste de la curva de ecualizador.**
El nivel de volumen puede ajustarse en intervalos de 1 dB entre -10 dB y +10 dB.

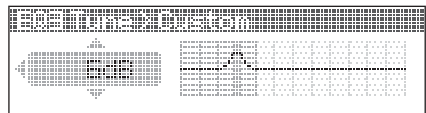

7 Presione la palanca de mando.

Repita los pasos del 4 al 7 para ajustar otras frecuencias.

Para restaurar la curva del ecualizador establecida de fábrica, seleccione “Initialize” → “yes” en el paso 4.

Sugerencia

También es posible ajustar otros tipos de ecualizador.

Uso de un equipo opcional

Cambiador de CD/MD

Selección del cambiador

- 1 Presione **(SOURCE)** varias veces hasta que aparezca “CD” o “MD”.
- 2 Presione **(MODE)** varias veces hasta que aparezca el cambiador deseado.

Número de unidad, indicador de MP3*1

Indicador de LP2/LP4*2



Número de disco/álbum

Se inicia la reproducción.

*1 Al reproducir un archivo MP3.

*2 Al reproducir discos MDLP.

Omisión de álbumes y discos

- 1 Durante la reproducción, mueva la palanca de mando hacia arriba o hacia abajo.

Para omitir	Mueva la palanca hacia arriba o hacia abajo
álbumes	y manténgala un momento, después suéltela.
álbumes en forma continua	y, a los 2 segundos de haberla soltado, muévala de nuevo hacia arriba o abajo y mantenga la posición.
discos	varias veces.
discos en forma continua	y, a los 2 segundos de haberla soltado, muévala de nuevo hacia arriba o abajo y mantenga la posición.

Reproducción repetida y aleatoria

- 1 Durante la reproducción, presione **(1)** (REP) o **(2)** (SHUF) varias veces hasta que aparezca el ajuste deseado.

Seleccione	Para reproducir
Repeat Disc*1	un disco varias veces.
Shuffle Changer*1	las pistas del cambiador en orden aleatorio.
Shuffle All*2	las pistas de todas las unidades en orden aleatorio.

*1 Si se conectaron uno o más cambiadores de CD/MD.

*2 Si se conectaron uno o más cambiadores de CD, o dos o más cambiadores de MD.

Para regresar al modo de reproducción normal, seleccione “Repeat off” o “Shuffle off”.

Sugerencia

“Shuffle All” no reproduce las pistas en orden aleatorio entre las unidades de CD y los cambiadores de MD.

Localización de discos por nombre — LIST

Puede seleccionar un disco de la lista cuando esté conectado un cambiador de CD con capacidad CD TEXT o un cambiador MD.

Si asigna un nombre al disco, el nombre aparece en la lista.

- 1 Durante la reproducción, presione la palanca de mando.
Aparece el número o el nombre del disco.
- 2 Mueva la palanca de mando hacia arriba o hacia abajo hasta que aparezca el disco deseado.
- 3 Presione la palanca de mando para reproducir el disco.
La unidad vuelve al modo de reproducción normal.

Equipo auxiliar de audio

Puede conectar dispositivos portátiles de Sony opcionales al terminal BUS AUDIO IN/AUX IN de la unidad. Si el cambiador u otro dispositivo no está conectado al terminal, la unidad le permitirá escuchar el dispositivo portátil a través de los altavoces del automóvil.

Nota

Cuando conecte un dispositivo portátil, asegúrese de que BUS CONTROL IN no esté conectado. Si se conecta un dispositivo a BUS CONTROL IN, “AUX” no se podrá seleccionar con **(SOURCE)**.

Sugerencia

Cuando conecte un dispositivo portátil y un cambiador, utilice el selector opcional AUX-IN.

Selección del equipo auxiliar

- 1 Presione **(SOURCE)** varias veces hasta que aparezca “AUX”.
Realice las operaciones correspondientes desde el dispositivo portátil.

Ajuste del nivel de volumen

Asegúrese de ajustar el volumen de cada dispositivo de audio conectado antes de iniciar la reproducción.

- 1 Baje el volumen de la unidad.

- 2 Presione **(SOURCE)** varias veces hasta que aparezca "AUX".
- 3 Inicie la reproducción en el dispositivo de audio portátil con un volumen moderado.
- 4 Seleccione el volumen habitual en la unidad.
- 5 Ajuste el nivel de volumen, siguiendo "Ajuste de elementos de menú — MENU" en la página 20. El nivel de entrada puede ajustarse de -6 dB a +6 dB.

Mando rotatorio RM-X4S

Colocación de la etiqueta

Coloque la etiqueta de indicación según el modo en que instale el mando rotatorio.

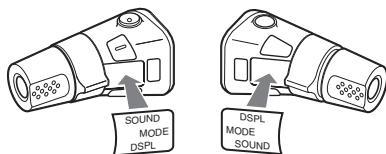

Ubicación de los controles

Los botones correspondientes en el mando rotatorio controlan las mismas funciones que los de esta unidad.

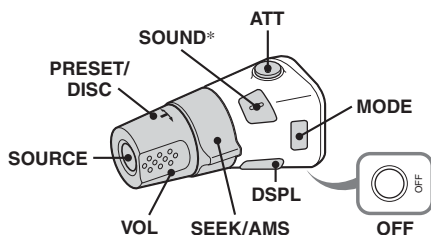

La operación de los controles siguientes del mando rotatorio es distinta que en la unidad.

- **Control PRESET/DISC**
Igual que al presionar la palanca de mando hacia arriba /hacia abajo en la unidad (presionar y girar).
- **Control VOL (volumen)**
Funciona de igual manera que la palanca de control en la unidad (girar).
- **Control SEEK/AMS**
Igual que al empujar la palanca de mando hacia la izquierda /hacia la derecha en la unidad (girar y mantener en esta posición).

* No disponible en esta unidad.

Cambio del sentido de funcionamiento

El sentido de funcionamiento de los controles está establecido de fábrica como se muestra a continuación.

Para aumentar

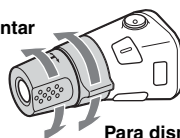

Para disminuir

Si necesita instalar el mando rotatorio en el lado derecho de la columna de la dirección, puede invertir el sentido de funcionamiento.

- 1 Mientras presiona el control VOL, mantenga presionado **(SOUND)**.

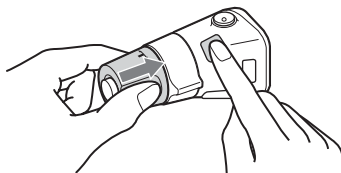

Información complementaria

Precauciones

- Si estaciona el automóvil bajo la luz directa del sol, deje que la unidad se enfríe antes de usarla.
- La antena motorizada se extenderá automáticamente mientras la unidad se encuentre en funcionamiento.

Condensación de humedad

En días lluviosos o en zonas muy húmedas, es posible que se condense humedad en el interior de las lentes y la pantalla de la unidad. Si esto ocurre, la unidad no funcionará de forma correcta. En tal caso, extraiga el disco y espere una hora aproximadamente hasta que se haya evaporado la humedad.

Para mantener una alta calidad de sonido

Asegúrese de no derramar jugos ni refrescos sobre la unidad o los discos.

Notas sobre los discos

- Para mantener los discos limpios, no toque su superficie. Tómelos por los bordes.
- Guarde los discos en sus cajas o en los estuches de discos cuando no los use.
- No someta los discos al calor ni a altas temperaturas. Evite dejarlos en un automóvil estacionado, o sobre el tablero o la bandeja trasera.
- No adhiera etiquetas ni utilice discos con residuos de pegamento o tinta. Tales discos pueden dejar de girar durante el uso, lo que provocaría una falla de funcionamiento, o pueden dañarse.



- No use discos con etiquetas o autoadhesivos. Su uso puede producir las siguientes fallas de funcionamiento:
 - Imposibilidad de expulsar el disco (debido a que se haya despegado la etiqueta o el autoadhesivo y se haya obstruido el mecanismo de expulsión).
 - Imposibilidad de leer los datos de audio correctamente (por ejemplo, se producen interrupciones en la reproducción del disco o éste no se reproduce) debido a que el calor contrae el autoadhesivo o la etiqueta y hace que el disco se deforme.
- No se pueden reproducir en esta unidad discos con formas no estandarizadas (por ejemplo, formas de corazón, cuadrado o estrella). Si lo intenta, puede dañar la unidad. No use este tipo de discos.
- No se pueden reproducir discos compactos de 8 cm.

- Antes de reproducir discos, límpielos con un paño de limpieza disponible en el mercado. Hágalo desde el centro hacia los bordes. No utilice disolventes como bencina, diluyentes, productos de limpieza comerciales ni aerosoles antiestáticos para discos analógicos.



Notas sobre los discos CD-R/CD-RW

- Según el estado del disco o el equipo utilizado para su grabación, es posible que algunos discos CD-R y CD-RW no puedan reproducirse en esta unidad.
- No es posible reproducir un disco CD-R o un CD-RW que no esté finalizado.

Discos de música codificados con tecnologías de protección de los derechos de autor

Este producto se diseñó para reproducir discos que cumplen con el estándar Compact Disc (CD). Recientemente, algunas compañías discográficas comercializan discos de música codificados con tecnologías de protección de derechos de autor. Tenga en cuenta que, entre estos discos, algunos no cumplen con el estándar CD, por lo que no podrán reproducirse con esta unidad.

Nota sobre discos DualDisc

Un DualDisc es un disco de dos caras que combina material grabado en DVD en una cara con material de audio digital en la otra cara. Sin embargo, como el lado del material de audio no cumple con la norma Compact Disc (CD), no es seguro que la reproducción pueda hacerse en este producto.

Acerca de los archivos MP3/WMA

MP3, que significa MPEG-1 Audio Layer-3, es un formato estándar que permite comprimir archivos de música. Comprime los datos de CD de audio a aproximadamente 1/10 de su tamaño original. WMA, que significa Windows Media Audio, es otro formato de compresión estándar de archivos de música. Comprime los datos de CD de audio a aproximadamente 1/22* de su tamaño original.

* sólo para los archivos con velocidad de 64 kbps

- La unidad es compatible con la norma ISO 9660 de formato de nivel 1/nivel 2, con la norma Joliet/Romeo en cuanto al formato de expansión y con Multi Session.
- Cantidad máxima de:
 - carpetas (álbumes): 150 (incluidas la carpeta raíz y las carpetas vacías).
 - archivos MP3/WMA (pistas) y carpetas contenidas en un disco: 300 (si un nombre de archivo o carpeta contiene muchos caracteres, este número puede ser inferior a 300).

- caracteres que se pueden visualizar en el nombre de una carpeta o archivo: 25 (Joliet) o 50 (Romeo).
- Las versiones 1.0, 1.1, 2.2, 2.3 y 2.4 del indicador ID3 se aplican únicamente a archivos MP3. El indicador ID3 que se puede visualizar tiene 30 caracteres (versiones 1.0 y 1.1) o 50 caracteres (versiones 2.2, 2.3 y 2.4). El indicador WMA que se puede visualizar tiene 25 caracteres.

Orden de reproducción de los archivos MP3/WMA

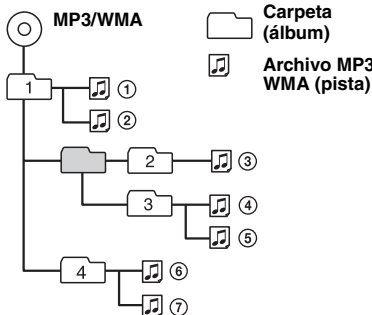

Notas

- Al asignar un nombre a un archivo MP3 o WMA, asegúrese de añadir la extensión “.mp3”/“.wma” al nombre de archivo.
- Durante la reproducción de un archivo MP3/WMA de VBR (velocidad de bits variable), o al avanzar o retroceder rápidamente, es posible que el tiempo de reproducción transcurrido no se muestre con precisión.
- Si el disco se grabó en Multi Session, sólo se reconoce y reproduce la primera pista del formato de la primera sesión (cualquier otro formato se omitirá). La prioridad del formato es CD-DA, CD de ATRAC y MP3/WMA.
 - Cuando la primera pista es un CD-DA, sólo se reproduce el CD-DA de la primera sesión.
 - Cuando la primera pista no es un CD-DA, se reproduce una sesión de CD de ATRAC o MP3/WMA. Si el disco no contiene datos en ninguno de estos formatos, aparece “NO Music”.

Notas sobre MP3

- Asegúrese de finalizar el disco antes de utilizarlo en la unidad.
- Si reproduce un archivo MP3 de alta velocidad de bits, como 320 kbps, el sonido puede ser discontinuo.

Notas sobre WMA

- No es posible reproducir archivos con compresión sin pérdidas.
- No es posible reproducir archivos protegidos por derechos de autor.

Acerca de los CD de ATRAC

Formato ATRAC3plus

ATRAC3, que significa Adaptive Transform Acoustic Coding3, es una tecnología de compresión de audio. Comprime los datos de CD de audio a aproximadamente 1/10 de su tamaño original. ATRAC3plus, un formato extendido de ATRAC3, comprime los datos de CD de audio a aproximadamente 1/20 de su tamaño original. La unidad admite los formatos ATRAC3 y ATRAC3plus.

CD de ATRAC

Un CD de ATRAC contiene datos grabados de CD de audio que se comprimen al formato ATRAC3 o ATRAC3plus mediante el uso de software autorizado, como SonicStage 2.0 o posterior, o SonicStage Simple Burner.

- Cantidad máxima de:
 - carpetas (grupos): 255
 - archivos (pistas): 999
- Se muestran los caracteres correspondientes al nombre de una carpeta o archivo y la información de texto escrita por SonicStage.

Si desea obtener más información acerca de los CD de ATRAC, consulte el manual de SonicStage o SonicStage Simple Burner.

Nota

Asegúrese de crear el CD de ATRAC con el software autorizado, como SonicStage 2.0 o posterior, o SonicStage Simple Burner 1.0 ó 1.1.

Si desea realizar alguna consulta o solucionar algún problema relativo a la unidad que no se trate en este manual, póngase en contacto con el distribuidor Sony más cercano.

Acerca de la función Bluetooth

Acerca de la comunicación Bluetooth

- La tecnología inalámbrica Bluetooth tiene una cobertura de unos 10 m. El área de cobertura puede variar en función de los obstáculos (personas, objetos metálicos, paredes, etc.) o del entorno electromagnético.
- Las condiciones siguientes pueden afectar la sensibilidad de la comunicación Bluetooth.
 - La existencia de obstáculos como, por ejemplo, una persona, un objeto metálico o una pared entre esta unidad y el dispositivo Bluetooth.
 - El uso de dispositivos que utilicen una frecuencia de 2,4 GHz como, por ejemplo, un dispositivo LAN inalámbrico o un microondas cerca de la unidad.

continúa en la página siguiente→

Mantenimiento

- Como los dispositivos Bluetooth y las LAN inalámbricas (IEEE802.11b/g) utilizan la misma frecuencia, pueden producirse interferencias de microondas que provoquen el deterioro de la velocidad de comunicación, la aparición de ruido o una conexión no válida si la unidad se utiliza cerca de un dispositivo LAN inalámbrico. En este caso, realice el procedimiento siguiente.
 - Utilice esta unidad a una distancia mínima de 10 m del dispositivo LAN inalámbrico.
 - Si utiliza esta unidad a menos de 10 m de un dispositivo LAN inalámbrico, apague el dispositivo LAN inalámbrico.
 - Instale esta unidad y el dispositivo Bluetooth a la distancia más corta posible entre sí.
- Las microondas que emite un dispositivo Bluetooth pueden afectar al funcionamiento de dispositivos médicos electrónicos. Apague esta unidad y los demás dispositivos Bluetooth en los lugares siguientes, ya que podrían provocar un accidente.
 - donde exista gas inflamable, en un hospital, tren, avión o gasolinera.
 - cerca de puertas automáticas o alarmas de incendio.
- Esta unidad admite capacidades de seguridad que cumplen con el estándar Bluetooth para proporcionar una conexión segura al utilizar la tecnología inalámbrica Bluetooth, pero es posible que la seguridad sea insuficiente según el ajuste. Tenga cuidado al realizar una comunicación con la tecnología inalámbrica Bluetooth.
- No se aceptan responsabilidades por la pérdida de información que pudiera producirse durante una comunicación Bluetooth.
- No se garantiza la comunicación con todos los dispositivos Bluetooth.
 - Un dispositivo que disponga de la función Bluetooth debe cumplir el estándar Bluetooth SIG y estar autenticado.
 - Incluso en el caso de que el dispositivo conectado cumpla el estándar Bluetooth mencionado anteriormente, es posible que algunos dispositivos no puedan conectarse o funcionar correctamente, según las características o las especificaciones del dispositivo.
 - Mientras esté hablando con el manos libres del teléfono, puede producirse ruido, según el dispositivo o el entorno de comunicación.
- En función del dispositivo que vaya a conectarse, es posible que transcurra cierto tiempo antes de que se inicie la comunicación.

Otros

- Es posible que el dispositivo Bluetooth no funcione en teléfonos celulares, dependiendo de las condiciones de las ondas de radio y la ubicación en la que se utilice el equipo.
- Si no se siente cómodo después de utilizar el dispositivo Bluetooth, deje de utilizarlo inmediatamente. Si el problema persiste, consulte con el distribuidor Sony más cercano.

Sustitución de la pila de litio del control remoto de tarjeta

En condiciones normales, la pila dura aproximadamente 1 año (la duración puede ser menor en función de las condiciones de uso). El alcance del control remoto de tarjeta disminuye a medida que se agota la pila. Sustitúyala por una pila de litio CR2025 nueva. El uso de cualquier otra pila podría provocar un incendio o una explosión.

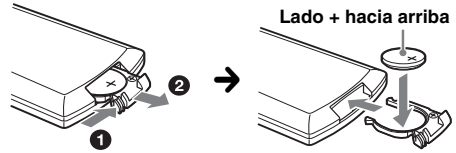

Notas sobre la pila de litio

- Mantenga la pila de litio fuera del alcance de los niños. Si se ingiere, póngase inmediatamente en contacto con un médico.
- Limpie la pila con un paño seco para garantizar un contacto óptimo.
- Asegúrese de observar la polaridad correcta al instalarla.
- No agarre la pila con pinzas metálicas, ya que puede producirse un cortocircuito.

ADVERTENCIA

La pila puede explotar si no se emplea adecuadamente.

No recargue la pila; tampoco la desmonte ni la arroje al fuego.

Sustitución del fusible

Al sustituir el fusible, asegúrese de utilizar uno cuyo amperaje coincida con el especificado en el original. Si el fusible se funde, verifique la conexión de alimentación y sustitúyalo. Si vuelve a fundirse después de sustituirlo, es posible que exista alguna falla de funcionamiento interno. En tal caso, póngase en contacto con el distribuidor Sony más cercano.

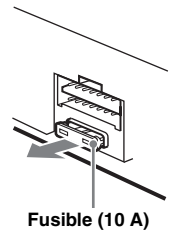

Limpeza de los conectores

Es posible que la unidad no funcione correctamente si los conectores entre ésta y el panel frontal están sucios. Para evitar esta condición, extraiga el panel frontal (página 6) y limpie los conectores con un hisopo de algodón humedecido en alcohol. No aplique demasiada fuerza, ya que podría dañar los conectores.

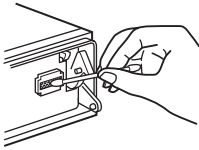

Unidad principal

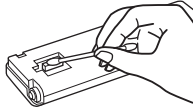

Parte posterior del panel frontal

Notas

- Por razones de seguridad, apague el motor antes de limpiar los conectores y extraiga la llave del interruptor de encendido.
- No toque nunca los conectores directamente con los dedos ni con ningún dispositivo metálico.

Extracción de la unidad

1 Extraiga el marco de protección.

- 1 Extraiga el panel frontal (página 6).
- 2 Tome el marco de protección por los bordes y extraígalo.

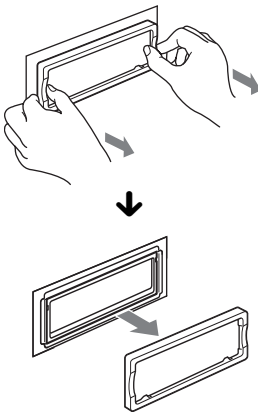

2 Extraiga la unidad.

- 1 Inserte las dos llaves de liberación simultáneamente hasta oír un clic.

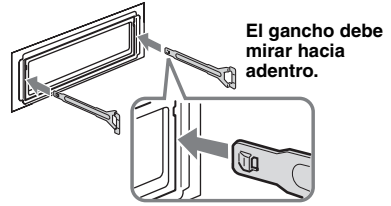

- 2 Tire de las llaves de liberación para extraer la unidad.

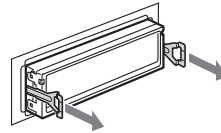

- 3 Deslice la unidad para extraerla del marco.

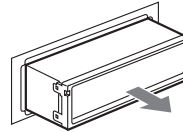

Especificaciones

Sección del reproductor de CD

Relación señal-ruido: 120 dB

Respuesta de frecuencia: de 10 a 20 000 Hz

Fluctuación y trémolo: inferior al límite medible

Sección del sintonizador

FM

Rango de sintonización: de 87,5 a 107,9 MHz

Terminal de la antena aérea: conector de antena aérea

Frecuencia intermedia: 10,7 MHz/450 kHz

Sensibilidad útil: 9 dBf

Selectividad: 75 dB a 400 kHz

Relación señal-ruido: 67 dB (estéreo), 69 dB (mono)

Distorsión armónica a 1 kHz: 0,5% (estéreo), 0,3% (mono)

Separación: 35 dB a 1 kHz

Respuesta de frecuencia: de 30 a 15 000 Hz

AM

Rango de sintonización: de 530 a 1 710 kHz

Terminal de la antena aérea: conector de antena aérea

Frecuencia intermedia: 10,7 MHz/450 kHz

Sensibilidad: 30 µV

continúa en la página siguiente→

Comunicación inalámbrica

Sistema de comunicación:

Versión estándar Bluetooth 2.0

Salida:

Energía estándar Bluetooth Clase 2 (Máx. +4 dBm)

Alcance máximo de la comunicación:

Línea de visión aprox. 10 m*1

Banda de frecuencias:

banda de 2,4 GHz (2,4000 – 2,4835 GHz)

Método de modulación:

Perfiles compatibles de Bluetooth*2:

A2DP (Advanced Audio Distribution Profile)
AVRCP (Audio Video Remote Control Profile)
HFP (Handsfree Profile)
OPP (Object Push Profile)

*1 *El alcance real variará según factores como los obstáculos entre los dispositivos, los campos magnéticos alrededor de un horno de microondas, electricidad estática, sensibilidad de recepción, funcionamiento de la antena, sistema operativo, aplicación del software, etc.*

*2 *Los perfiles estándar de Bluetooth indican el propósito de la comunicación Bluetooth entre dispositivos.*

Sección del amplificador de potencia

Salidas: salidas de altavoz (conectores de sellado seguro)

Impedancia de altavoces: de 4 a 8 Ω

Salida máxima de potencia: 52 W \times 4 (a 4 Ω)

Generales

Salidas:

Terminal de salidas de audio (frontal/posterior)
Terminal de salida del altavoz potenciador de graves (mono)
Terminal de control del relé de la antena motorizada
Terminal de control del amplificador de potencia

Entradas:

Terminal de control ATT de teléfono
Terminal de control de iluminación
Terminal de entrada de control BUS
Entrada de audio BUS/terminal AUX IN
Terminal de entrada de control remoto
Terminal de entrada de antena

Controles de tono:

Graves: ± 10 dB a 60 Hz o 100 Hz (XPLOD)
Medios: ± 10 dB a 500 Hz o 1 kHz (XPLOD)
Agudos: ± 10 dB a 10 kHz o 12,5 kHz (XPLOD)

Requisitos de alimentación: batería de automóvil de cc 12 V (masa negativa)

Dimensiones: aprox. 178 \times 50 \times 183 mm (an/al/prf)

Dimensiones de montaje: aprox. 182 \times 53 \times 162 mm (an/al/prf)

Peso: aprox. 1,2 kg

Accesorios suministrados:

Control remoto de tarjeta: RM-X301
Componentes de instalación y conexiones (1 juego)

Equipo y accesorios opcionales:

Mando rotatorio: RM-X4S

Cable BUS (suministrado con un cable con

terminales RCA): RC-61 (1 m), RC-62 (2 m)

Cambiador de CD (10 discos): CDX-757MX

Cambiador de CD (6 discos): CDX-T69

Selector de fuente: XA-C30, XA-C40

Selector AUX-IN: XA-300

Es posible que su distribuidor no comercialice algunos de los accesorios que figuran en la lista anterior. Consulte al distribuidor para obtener información detallada.

Patentes de los EE.UU. y otros países usados con licencia de Dolby Laboratories.

Tecnología de codificación de audio MPEG Layer-3 y patentes bajo licencia de Fraunhofer IIS y Thomson.

Nota

Esta unidad no puede conectarse a un preamplificador digital ni a un ecualizador que sea compatible con el sistema BUS de Sony.

El diseño y las especificaciones están sujetos a cambios sin previo aviso.



- Se ha utilizado soldadura sin plomo.
- Ciertas placas del circuito impreso no contienen retardantes de llama halogenados.
- Las carcasas no contienen retardantes de llama halogenados.
- Para el material de relleno y protección se ha utilizado papel.

Solución de problemas

La siguiente lista de comprobación le ayudará a solucionar los problemas que puedan producirse con la unidad.

Antes de consultarla, revise los procedimientos de conexión y de funcionamiento.

Generales

La unidad no recibe alimentación.

- Revise la conexión. Si todo está en orden, compruebe el fusible.
- Si la unidad está apagada y desaparece la indicación de pantalla, no se puede utilizar con el control remoto.
→ Encienda la unidad.

La antena motorizada no se extiende.

La antena motorizada no tiene una caja de relé.

No se emite el sonido.

- El volumen es demasiado bajo.
- Está activada la función ATT o la función ATT de teléfono (cuando se conecta el cable de interfaz de un teléfono para automóvil al cable ATT).
- La posición del control de equilibrio no está ajustada para un sistema de 2 altavoces.
- El cambiador de CD no es compatible con el formato del disco (MP3/WMA/CD de ATRAC).
→ Reproduzca con un cambiador de CD de Sony compatible con MP3 o con esta unidad.

No se escuchan pitidos.

- El sonido de los pitidos ha sido cancelado (página 20).
- Se encuentra conectado un amplificador de potencia opcional y no está usando el amplificador incorporado.

El contenido de la memoria se borró.

- Presionó el botón RESET.
→ Vuelva a almacenar los datos en la memoria.
- Se desconectó el cable de conexión de la alimentación o la pila.
- El cable de conexión de la alimentación no está conectado de forma correcta.

Las emisoras almacenadas y la hora correcta se borrarán.**Se fundió el fusible.****Se escucha ruido cuando se cambia la posición de la llave de encendido.**

Los cables no se conectaron de forma correcta al conector de alimentación auxiliar del automóvil.

Las indicaciones desaparecen de la pantalla o no aparecen en ella.

- El atenuador está ajustado en “Dimmer on” (página 20).
- La pantalla se apaga si mantiene presionado (OFF).
→ Mantenga presionado (OFF) en la unidad hasta que se ilumine la pantalla.
- Los conectores están sucios (página 27).

La opción DSO no funciona.

Según el tipo de interior del automóvil o el tipo de música, DSO puede no producir el efecto deseado.

Algunos elementos de pantalla no se visualizan.

→ Establezca “Info All” (página 20).

Reproducción de CD/MD

No es posible insertar el disco.

- Ya hay un disco insertado.
- El disco se insertó a la fuerza al revés o de forma incorrecta.

No se inicia la reproducción.

- Disco defectuoso o sucio.
- Los discos CD-R/CD-RW no son para audio (página 24).

No es posible reproducir archivos MP3/WMA.

El disco no es compatible con el formato y la versión de los archivos MP3/WMA (página 24).

Los archivos MP3/WMA tardan más tiempo en reproducirse que los demás.

- El inicio de la reproducción de los siguientes discos tarda algo más de tiempo.
- disco grabado con una estructura de árbol complicada.
 - disco grabado en Multi Session.
 - disco al que es posible añadir datos.

No es posible reproducir un CD de ATRAC.

- El disco no se creó con software autorizado como SonicStage o SonicStage Simple Burner.
- No es posible reproducir pistas que no están incluidas en el grupo.

Los elementos de pantalla no se desplazan.

- En el caso de discos con muchos caracteres, es posible que éstos no se desplacen.
- “Auto Scroll” está ajustado en “off”.
→ Establezca “Auto Scroll on” (página 20) o presione (SCRL).

Se producen saltos de sonido.

- La instalación no es correcta.
→ Instale la unidad en un ángulo inferior a 45° en una parte firme del automóvil.
- Disco defectuoso o sucio.

Los botones de operación no funcionan.**El disco no se expulsa.**

Presione el botón RESET (página 6).

Recepción de radio

No es posible recibir las emisoras.**Hay ruidos que obstaculizan el sonido.**

- Conecte un cable de control de antena motorizada (azul) o un cable de fuente de alimentación auxiliar (rojo) al cable de suministro de alimentación del amplificador de antena del automóvil (sólo si el automóvil tiene una antena de FM/AM incorporada en el cristal trasero o lateral).
- Revise la conexión de la antena del automóvil.
- La antena automática no se extiende.
→ Revise la conexión del cable de control de la antena motorizada.
- Revise la frecuencia.
- Cuando el modo DSO está activado, el sonido se escucha ocasionalmente con ruido.
→ Ajuste el modo DSO en “off” (página 21).

No es posible utilizar la sintonización programada.

- Almacene la frecuencia correcta en la memoria.
- La señal de emisión es demasiado débil.

No es posible utilizar la sintonización automática.

- El modo de búsqueda local está ajustado en “on”.
→ Establezca “Local off” (página 21).
- La señal de emisión es demasiado débil.
→ Use la sintonización manual.

continúa en la página siguiente→

Durante la reproducción de FM, la indicación “ST” parpadea.

- Sintonicé la frecuencia con precisión.
- La señal de emisión es demasiado débil.
→ Establezca “Mono on” (página 21).

Un programa de FM emitido en estéreo se escucha en monoaural.

La unidad se encuentra en el modo de recepción monoaural.
→ Establezca “Mono off” (página 21).

Función Bluetooth

El dispositivo de conexión no puede detectar esta unidad.

- Establezca “Signal” en “ON” (página 14).
- Establezca “Visibility” en “Show” (página 14).
- Mientras esta unidad se encuentra conectada al otro dispositivo Bluetooth, no es posible detectarla desde otro dispositivo. Desconecte la conexión actual y busque esta unidad desde otro dispositivo. Es posible volver a conectar el dispositivo desconectado seleccionando a partir de la lista de dispositivos registrados.

Esta unidad no puede detectar el dispositivo de conexión.

Revise la configuración Bluetooth del dispositivo de conexión.

No es posible realizar la conexión.

- Según el tipo de dispositivo, es posible que no se pueda realizar la búsqueda desde esta unidad.
→ Busque esta unidad desde el otro dispositivo.
- Según el estado del otro dispositivo, es posible que no se pueda realizar la búsqueda desde esta unidad.
→ Busque esta unidad desde el otro dispositivo.
- Compruebe el proceso de emparejamiento y conexión en el manual del otro dispositivo, etc. y repítalo.

No aparece el nombre del dispositivo detectado.

Según el estado del otro dispositivo, es posible que no se pueda obtener el nombre.

No hay tono de llamada.

- Ajuste el volumen en “Ring Vol” (página 17).
- Según el dispositivo de conexión, es posible que el tono de llamada no se envíe correctamente.
→ Ajuste “Ringtone” en “Default” (página 19).

El volumen de la voz de la persona que habla es bajo.

Ajuste el volumen en “Talk Vol” (página 17).

Se producen ecos o ruidos durante las conversaciones telefónicas.

- Baje el volumen.
- “EC/NC Mode” está establecido en “off”.
→ Ajuste “EC/NC Mode” en “Mode 1” o “Mode 2” (página 19).
- Si el ruido del ambiente es alto, sin tomar en cuenta el sonido de la llamada, intente reducir dicho ruido. Ej.: Si hay una ventanilla abierta y el ruido de la calle, etc., es alto, cierre la ventanilla. Si el aire acondicionado está alto, baje el aire acondicionado.

La calidad de sonido del teléfono es baja.

La calidad del sonido del teléfono depende de las condiciones de recepción del teléfono celular.
→ Mueva su automóvil a un lugar en el que pueda mejorar la señal del teléfono celular si la recepción es de mala calidad.

El volumen del dispositivo de audio conectado es bajo (alto).

El nivel de volumen cambiará dependiendo del dispositivo de audio.
→ Ajuste el volumen del dispositivo de audio conectado o de esta unidad.

Se omite el sonido durante la reproducción de un dispositivo de audio Bluetooth.

- Reduzca la distancia entre la unidad y el dispositivo de audio Bluetooth.
- Si el dispositivo de audio Bluetooth está guardado en una caja que interrumpa la señal, retire la caja el dispositivo de de audio para utilizarlo.
- En los alrededores se utilizan varios dispositivos Bluetooth u otros dispositivos que emiten ondas de radio.
→ Apague los otros dispositivos.
→ Reduzca la distancia que lo separa de los otros dispositivos.

No es posible controlar el dispositivo de audio Bluetooth conectado.

Compruebe que el dispositivo de audio Bluetooth conectado sea compatible con AVRCP.

Algunas funciones no funcionan.

Compruebe que el dispositivo de conexión sea compatible con las funciones en cuestión.

Al recibir una llamada no aparece el nombre de la otra persona.

- La otra persona no está almacenada en el directorio telefónico.
→ Almacénelo en el directorio telefónico (página 17).
- El teléfono con el que se realiza la llamada no está configurado para enviar el número telefónico.

Se realiza una llamada accidentalmente.

- El teléfono con el que se conecta está configurado para realizar automáticamente la llamada.
- “Auto Answer” de esta unidad está ajustado en “on” (página 19).

Falló el emparejamiento por falta de tiempo

Según el dispositivo de conexión, es posible que el límite de tiempo para el emparejamiento sea corto. Intente completar el emparejamiento dentro del tiempo estableciendo una contraseña de un dígito.

El tono de timbre o la voz de la otra persona se envía desde un altavoz.

“Speaker Sel” está establecido en “FR-L” o “FR-R”.
→ Establezca “Speaker Sel” en “Front” (página 19).

Durante la llamada con manos libres, los altavoces del automóvil no emiten ningún sonido.

Si el sonido de salida viene del teléfono celular, ajuste el teléfono para que el sonido se emita por los altavoces del automóvil.

Mensajes/indicaciones de error

Función de audio

Blank Disk

No hay pistas grabadas en el MD.
→ Reproduzca un MD que tenga pistas grabadas.

Error

- El disco está sucio o se insertó al revés.
→ Límpielo o insértelo de forma correcta.
 - No es posible reproducir el disco debido a un problema.
→ Inserte otro disco.
-

Failure (Se ilumina hasta que se presiona algún botón.)
La conexión de los altavoces y amplificadores no es correcta.

→ Consulte el manual de instalación de este modelo para revisar la conexión.

FAILURE (Se ilumina durante 1 segundo.)

Con el sintonizador XM conectado, no se pudo almacenar una emisora de radio XM en una emisora preestablecida.

→ Compruebe que recibe la emisora que desea almacenar e inténtelo de nuevo.

Load

El cambiador está cargando el disco.
→ Espere hasta que finalice.

Local Seek +/-

El modo de búsqueda local está activado durante la sintonización automática.

NO Disc

El disco no está insertado en el cambiador de CD/MD.
→ Inserte discos en el cambiador.

NO Disc Name

El nombre del disco no está escrito en la pista.

NO Group Name

El nombre del grupo no está escrito en la pista en el CD de ATRAC.

NO ID3 Tag

No se grabó la información del indicador ID3 en el archivo MP3.

NO Information

No se grabó información de texto en el archivo ATRAC3/ATRAC3plus o WMA.

NO Magazine

El cargador de discos no está insertado en el cambiador de CD.
→ Inserte el cargador en el cambiador.

NO Music

El disco no es un archivo de música.
→ Inserte un CD de música en esta unidad o en un cambiador con capacidad para reproducir archivos MP3.

NO Track Name

El nombre de la pista no está escrito en la pista.

Offset

Es posible que se haya producido una falla interna.
→ Revise la conexión. Si el indicador de error permanece en pantalla, póngase en contacto con el distribuidor Sony más cercano.

Push Reset

La unidad de CD y el cambiador de CD/MD no pueden utilizarse debido a un problema.

→ Presione el botón RESET (página 6).

Read

La unidad está leyendo toda la información de pistas y de grupos del disco.

→ Espere hasta que finalice la lectura y se inicie la reproducción automáticamente. Es posible que demore más de un minuto en función de la estructura del disco.

“.....” o “.....”

Durante la operación de avance o retroceso rápido, llegó al principio o al final del disco, por lo que no es posible continuar.

“.....”

No se puede mostrar el carácter con la unidad.

Función Bluetooth

Busy

No se completó el proceso Bluetooth.
→ Interrumpa la recepción de los datos del directorio telefónico.
→ Detenga la operación actual y espere un momento.

Connection Complete

La conexión Bluetooth se ha completado.

Connection Failed

- No es posible realizar la conexión a un dispositivo debido a un problema.
 - No es posible realizar la conexión al dispositivo porque la contraseña es incorrecta.
 - Se ha excedido el tiempo de conexión.
-

Disconnected

La señal Bluetooth se encuentra desconectada.

Empty

- No hay datos en “Dialed Calls” (Llamadas realizadas), “Received Calls” (Llamadas recibidas) o “Phonebook” (Directorio telefónico) en el menú CALL
 - No hay datos en el directorio telefónico al almacenar en discado preestablecido.
-

Error

No es posible recibir los datos del directorio telefónico debido a un problema.

HF Device is not available

El dispositivo de manos libres no está conectado.

Invalid Code

El código de seguridad de entrada es incorrecto.

Memory Full

- La memoria del directorio telefónico de esta unidad se llenó mientras se recibían los datos del directorio telefónico.
 - La memoria del directorio telefónico de esta unidad está llena.
-

continúa en la página siguiente→

Not Available

A pesar de que la fuente está ajustada en Bluetooth AUDIO, no hay ningún dispositivo de audio Bluetooth conectado.

No Devices Found

- No se han encontrado dispositivos conectables luego de la búsqueda.
 - El dispositivo no está registrado en “Handsfree Devices” (Dispositivos de manos libres) ni en “Audio Devices” (Dispositivos de audio).
 - Registre el dispositivo en “Handsfree Devices” o en “Audio Devices”.
-

Security Locked

La seguridad está configurada.

Turn ON Bluetooth

La configuración Bluetooth está apagada.

→ Ajuste la configuración Bluetooth en “on”.

Si estas soluciones no ayudan a mejorar la situación, póngase en contacto con el distribuidor Sony más cercano.

Si entrega la unidad para su reparación a causa de problemas en la reproducción de CD, lleve el disco que se utilizó cuando se produjo el problema.

Sitio web de asistencia al cliente

Si desea realizar alguna consulta u obtener la información de asistencia más reciente para este producto, consulte el siguiente sitio web:
<http://esupport.sony.com>
<http://www.sony.com/xplod>

**If you have any questions/problems
regarding this product, try the following:**

1 *Read Troubleshooting in these
Operating Instructions.*

2 *Reset the unit.*

Note: Stored data may be erased.

3 *Please contact (U.S.A. only);*

Call **1-800-222-7669**

URL **<http://www.SONY.com>**

Support site

If you have any questions or for the latest support information on this product, visit the web site below:

<http://esupport.sony.com>

<http://www.sony.com/xplod>

<http://www.sony.net/>

Sony Corporation Printed in Thailand