

Mobile DVD Player

Operating Instructions _____ **US**

Mode d'emploi _____ **FR**

Manual de instrucciones _____ **ES**

Owner's Record

The model and serial numbers are located on the bottom of the unit.

Record these numbers in the space provided below.

Refer to these numbers whenever you call upon your Sony dealer regarding this product.

Model No. DVX-11A Serial No. _____

For installation and connections, see the supplied installation/connections manual.

En ce qui concerne l'installation et les connexions, consulter le manuel d'installation/raccordement fourni.

Para obtener información sobre la instalación y las conexiones, consulte el manual de instalación/conexiones suministrado.



DVX-11A

Warning

To prevent fire or shock hazard, do not expose the unit to rain or moisture. To avoid electrical shock, do not open the cabinet. Refer servicing to qualified personnel only.

CAUTION

The use of optical instruments with this product will increase eye hazard. As the laser beam used in this CD/DVD player is harmful to eyes, do not attempt to disassemble the cabinet. Refer servicing to qualified personnel only.

CAUTION

The use of optical instruments with this product will increase eye hazard.

CAUTION

Use of controls or adjustments or performance of procedures other than those specified herein may result in hazardous radiation exposure.

**DANGER — INVISIBLE LASER RADIATION WHEN OPEN.
AVOID DIRECT EXPOSURE TO BEAM.**

This equipment has been tested and found to comply with the limits for a Class B digital device, pursuant to Part 15 of the FCC Rules. These limits are designed to provide reasonable protection against harmful interference in a residential installation. This equipment generates, uses, and can radiate radio frequency energy and, if not installed and used in accordance with the instructions, may cause harmful interference to radio communications. However, there is no guarantee that interference will not occur in a particular installation. If this equipment does cause harmful interference to radio or television reception, which can be determined by turning the equipment off and on, the user is encouraged to try to correct the interference by one or more of the following measures:

Reorient or relocate the receiving antenna.
Increase the separation between the equipment and receiver.
Connect the equipment into an outlet on a circuit different from that to which the receiver is connected.
Consult the dealer or an experienced radio/TV technician for help.

CAUTION

You are cautioned that any change or modifications not expressly approved in this manual could void your authority to operate this equipment.

Table of Contents

Welcome!	4
Precautions	5
Playable discs	5
Location of controls	8
Menu displays	10
Resetting the unit	12

Player

Playing discs	12
Resuming playback	
— Resume play	14
Checking the running time	
— Time information	15
Searching a specific point on a disc	
— Scan/Slow-motion play/List	16
Using the menus on DVDs	17
Using PBC functions	
— PBC (Playback control)	18
Playing in various modes	
— Repeat play/Search play	18

Sound Adjustments

Changing the audio channels	20
-----------------------------------	----

Picture adjustments

Changing the angles	21
Displaying the subtitles	22
Magnifying pictures	22

Other Function

Locking discs	
— Parental control	23

Settings and Adjustments

Using the Setup menu	26
Setting the display language or sound track	
— Language setup	27
Setting the screen	
— Screen setup	27
Custom settings	
— Custom setup	28
Audio settings	
— Audio setup	29

Additional Information

Maintenance	29
Removing the unit	30
Notes on discs	31
Notes on MP3 files	31
Specifications	33
Troubleshooting	34
Error displays	36
Glossary	36
Language code list	38
Index	39

Welcome!





Thank you for purchasing this Sony Mobile DVD Player. Before operating this unit, read this manual thoroughly and retain it for future reference.

FEATURING:

- DVD video/DVD-R/RW, CD/CD-R/-RW, VCD playback compatibility
- 2 A/V outputs (front and rear) and 1 digital output provided
- DIN size for easy system set with any monitor(s)

About this manual

- Instructions in this manual describe the controls on the card remote commander. You can also use the controls on the unit if they have the same or similar names as those on the card remote commander.
- In this manual, “DVD” is used as the general term for DVD VIDEO, DVD-R, and DVD-RW.
- The meaning of the icons used in this manual is described below:

Icon	Meaning
	Functions available for DVD VIDEOS or DVD-Rs/DVD-RWs in video mode
	Functions available for Video CDs or CD-Rs/CD-RWs in video CD format
	Functions available for music CDs or CD-Rs/CD-RWs in music CD format
	Functions available for files in MP3 format stored on CD-ROMs/CD-Rs/CD-RWs
	Functions available for files in JPEG format stored on CD-ROMs/CD-Rs/CD-RWs

Precautions

If you have any questions or problems concerning your unit that are not covered in this manual, please consult your nearest Sony dealer.

For drivers

- Do not use the custom functions while driving, or perform any other function which could divert your attention from the road.
- If your car was parked in direct sunlight, allow the unit to cool off before operating it.

On safety

- Comply with the Traffic Laws in your country.
- For your safety, the monitor connected to the FRONT VIDEO OUT turns off automatically when the parking brake is not applied.

Preventing an accident

The pictures appear only after you park the car and set the parking brake.

When the car starts moving, the pictures coming from the FRONT VIDEO OUT automatically disappear after displaying the following caution.

The monitor connected to the REAR VIDEO OUT is available while the car is in motion. The pictures on the screen are turned off, but CD/MP3 sound can be heard.

For your safety,
the video is blocked.

Do not operate the unit or watch the monitor while driving.

Moisture condensation















On a rainy day or in a very damp area, moisture condensation may occur inside the lenses and display of the unit. Should this occur, the unit will not operate properly. In such a case, remove the disc and wait for about an hour until the moisture has evaporated.

To maintain high sound quality

Be careful not to splash juice or other soft drinks onto the unit or discs.



Playable discs

Format of discs	
DVD	   
Video CD	 
Audio CD/ CD-R/CD-RW	   
CD-R/CD-RW (MP3/JPEG)	   

“DVD VIDEO,” “DVD-R” and “DVD-RW” are trademarks.

DVD

A DVD contains both audio and visual data. A 12 cm (4 7/10 in) disc can hold 7 times the amount of data contained in a CD-ROM, which equals to 4 consecutive hours of playing time (8 hours for double-sided discs). DVDs are divided into 4 types: single sided single layer, single sided double layer, double sided single layer, and double sided double layer.

Video CD (VCD)

A Video CD can contain both audio and visual data on a disc the same size as a regular Audio CD. The playing time is 74 minutes for a standard 12 cm (4 7/10 in) CD.

Audio CD

An Audio CD containing audio data. The playing time is 74 minutes for a standard 12 cm (4 7/10 in) CD.

CD-Recordable (CD-R)

With a CD-R, you can edit audio data. You can write information on a CD-R only once.

CD-Rewritable (CD-RW)

With a CD-RW, you can edit audio data. You can write information on a CD-RW again and again.

continue to next page →

CD-Extra

A CD-Extra has two sections (sessions) for audio and data respectively. You can only play the section of audio on this unit.

Notes

- This unit conforms to the NTSC color system. A disc recorded in a color system other than NTSC, such as PAL or SECAM, cannot be played.
- You can play DVD-Rs/DVD-RWs and CD-Rs/CD-RWs designed for audio with this unit. However, depending on the recorded conditions, you cannot play some discs.
- The discs listed below cannot be played on this unit:
 - 8 cm (3 in) discs
 - CD-ROM (the data other than the MP3 or JPEG files)
 - CD-G
 - Photo-CD
 - VSD (Video single disc)
 - DVD-ROM
 - DVD-RAM
 - DVD-Audio
 - Active-Audio (Data)
 - CD-Extra (Data)
 - Mixed CD
 - SVCD (Super Video CD)
 - DVD-RW recorded in VR mode

Note on transparent discs

12 cm (4 ⁷/₁₀ in) discs containing of only an inner 8 cm (3 in) data portion (the rest is transparent) cannot be played on this unit.

Music discs encoded with copyright protection

This unit is designed to play back discs that conform to the Compact Disc (CD) standard. Recently, various music discs encoded with copyright protection are marketed by some record companies. Please be aware that among those discs, there are some that do not conform to the CD standard and may not be playable and recordable by this product.

Region code

This system is used to protect software copyrights.

The region code is located on the bottom of the unit, and only DVDs labeled the identical region code can be played on this unit.

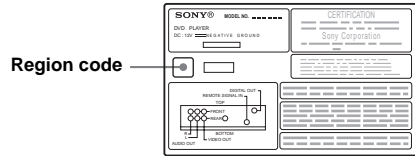

DVDs labeled  can be also played on this unit.

If you try to play any other DVD, the message “Cannot play this disc.” will appear on the monitor screen. Depending on the DVD, no region code may be labeled even though playing the DVD is prohibited by area restrictions.

Note on playback operations of DVDs and VCDs

Some playback operations of DVDs and VCDs may be intentionally set by software producers. Since this unit plays DVDs and VCDs according to the disc contents the software producers designed, some playback features may not be available. Also, refer to the instructions supplied with the DVDs or VCDs.

Copyrights

This product incorporates copyright protection technology that is protected by method claims of certain U.S. patents, other intellectual property rights owned by Macrovision Corporation, and other rights owners. Use of this copyright protection technology must be authorized by Macrovision Corporation, and is intended for home and other limited viewing uses only unless otherwise authorized by Macrovision Corporation. Reverse engineering or disassembly is prohibited.

Manufactured under license from Dolby Laboratories.

“Dolby” and the double-D symbol are trademarks of Dolby Laboratories. Confidential unpublished works. Copyright 1992–1997 Dolby Laboratories. All rights reserved.

“DTS,” “DTS Digital Surround” and “DTS Digital Out” are trademarks of Digital Theater Systems, Inc.



Location of controls

Front panel

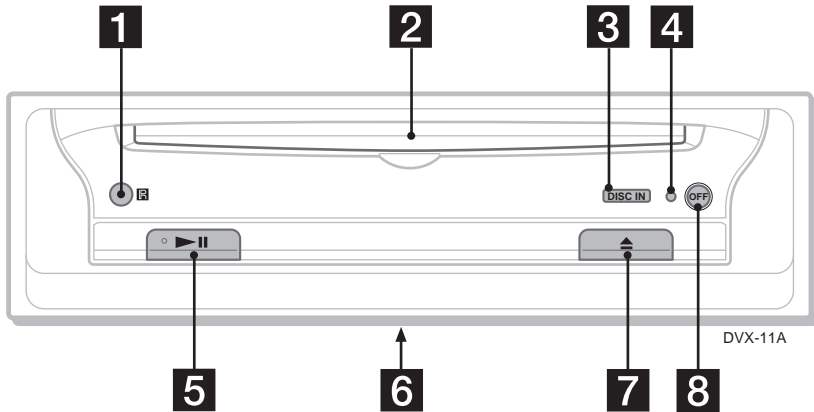

- 1** Receptor for the card remote commander
- 2** Disc slot
- 3** DISC IN indicator
Lights up in blue when a disc is stored.
- 4** Reset button
- 5** ►|| (play/pause) button*¹
- 6** Signal select switch
(Located on the bottom of the unit)
See “Operating the unit via connected monitor” in the Installation/Connections manual.
- 7** ▲ (eject) button
- 8** OFF button*²

Note

If the unit is turned off by pressing **OFF** for 2 seconds, press ►|| on the unit to turn on the unit first. In this case, the card remote commander is not available to turn on the unit.

Tip

You can eject the disc any time whether the unit is turned on or not, but you can insert the disc only when the unit is turned on.

*¹ Use the tactile dot as a reference when operating the unit.

*² **Warning when installing in a car without the ACC (accessory) position on the ignition key switch**

Be sure to press and hold **OFF** on the unit until the key illuminations in blue go off.

Otherwise, the unit does not turn off and this causes battery drain.

Card remote commander RM-X129

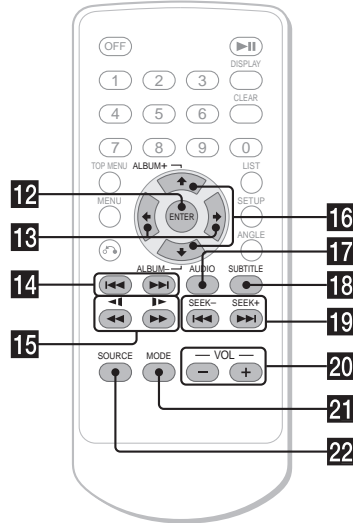
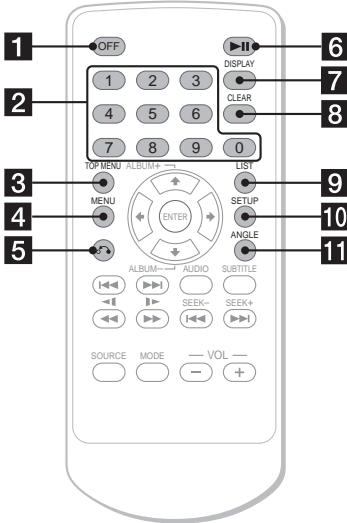

For the unit operations:

- 1 OFF button**
- 2 Number buttons**
- 3 TOP MENU button**
Displays the top menu on a DVD.
- 4 MENU button**
Displays the menu on a disc.
- 5 ↶ (return) button**
Returns to the previous display, or previous operation.
- 6 ►|| (play/pause) button**
- 7 DISPLAY button**
Displays current playback status and text information.
- 8 CLEAR button**
Cancels the numbers entered.
- 9 LIST button**
Displays the list of playback items.
- 10 SETUP button**
Displays the Setup menu and Play mode menu.
- 11 ANGLE button**
Changes the viewing angle.
- 12 ENTER button**
Applies a setting.
- 13 ◀/▶ buttons**
Move the cursor, or turn the pages.

- 14 ◀◀/▶▶ (previous/next) buttons**
- 15 ◀◀◀/▶▶▶ (search/slow) buttons**
- 16 ↑ ALBUM+ / ↓ ALBUM- buttons**
Move the cursor, or select the album.
- 17 AUDIO button**
Changes the audio output.
- 18 SUBTITLE button**
Changes the subtitle language.

For the Media center/receiver XAV-7W operations:

These buttons control the optional Media center/receiver XAV-7W which is connected to this unit.

- 19 ◀◀ SEEK- / ▶▶ SEEK+ buttons**
- 20 VOL +/- buttons**
- 21 MODE button**
- 22 SOURCE button**

Note

If the unit is turned off by pressing **OFF** for 2 seconds, press **►||** on the unit to turn on the unit first. In this case, the card remote commander is not available to turn on the unit.

Tip

Refer to "Replacing the lithium battery" for details on how to replace the batteries (page 30).

Menu displays

Use the menus of this unit to adjust the various functions and settings for playback.
The displaying menu differs depending on the status of the unit.

Setup menu

Appears when pressing (SETUP) while playback is stopped.

To select the item

Press ←/↑/↓/→, then press (ENTER).

To turn off the Setup menu

Press (SETUP).

Example: When “LANGUAGE SETUP” is selected.

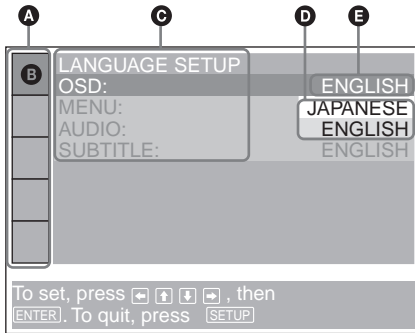

- A Setup items
- B Selected item
- C Setting items
- D Options
- E Current setting

Play mode menu

Appears when pressing (SETUP) during playback.

To select the item

Press ←/↑/↓/→, then press (ENTER).

To turn off the Play mode menu

Press (SETUP).

Note

The items on the menu, and the operation procedures differ depending on the disc.

Example: When playing a DVD

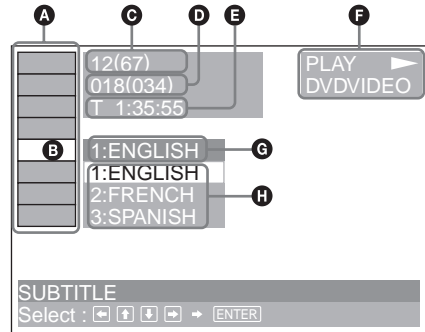

- A Play mode items
- B Selected item
- C Title number*1/Total title number*1
- D Chapter number*2/Total chapter number*2
- E Elapsed playback time
- F Playback status (▶PLAY, ■PAUSE, etc.)/
Disc format
- G Current setting
- H Options

*1 Displays the track number for VCDs/CDs, album number for MP3/JPEG files. When playing VCD with the PBC function on, no indication is displayed.

*2 Displays the track number for MP3/JPEG files.

Operation message

Menu operations differ depending on the item selected, and the buttons to be used appear on the bottom of the menu display to assist your operations.





Selected item name and/or operation messages appear.

Tip

"Operation not possible" appears when the function is not available.

Setup items

 **LANGUAGE SETUP (page 27)**
Switches the languages.

 **SCREEN SETUP (page 27)**
Selects the screen modes.

 **CUSTOM SETUP (page 28)**
Sets the playback operations.

 **AUDIO SETUP (page 29)**
Adjusts the output sound.

 **RESET (page 26)**
Resets all setup items.

Play mode items

 **TITLE, TRACK (page 19)**
Selects the title, or track to be played.

 **CHAPTER (page 19)**
Selects the chapter to be played.

 **ALBUM (MP3) (page 19)**
Selects the album to be displayed.

 **ALBUM (JPEG) (page 19)**
Selects the image album to be displayed.

 **TRACK (page 19)**
Selects the track to be played.

 **IMAGE (page 19)**
Selects the image to be displayed.

 **TIME (page 15)**
Checks the elapsed time and the remaining playback time.

 **AUDIO (page 20)**
Changes the audio setting.

 **SUBTITLE (page 22)**
Displays the subtitles.
Changes the subtitle language.



 **ANGLE (page 21)**
Changes the angle.

 **CENTER ZOOM (page 22)**
Magnifies the picture.

 **REPEAT (page 18)**
Plays the entire disc (all titles/all tracks/all albums) repeatedly, or one chapter/track/album repeatedly.

Tip

When "REPEAT" is activated, or "ANGLE" is available, its check-box lights up in green (e.g.

 **REP** →  **REP**).

Resetting the unit

Before operating the unit for the first time, or after replacing the car battery or changing the connections, you must reset the unit. Press the reset button with a pointed object, such as a ball-point pen.

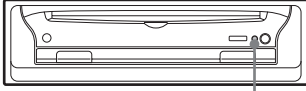

Reset button

Notes

- Pressing the reset button will erase some stored settings.
- The unit performs initial setting for about 10 seconds after you press the reset button. During this period, do not insert a disc, otherwise the unit may not be reset.

Player

Playing discs

Depending on the disc, some operations may be different or restricted. Refer to the operating instructions supplied with your disc.

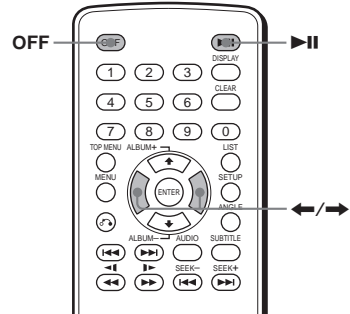



1 Turn on your monitor, then select the input source on your monitor corresponding to this unit.

When using audio equipment: Turn on the audio equipment, and select the appropriate channel for this unit.

2 Insert a disc.

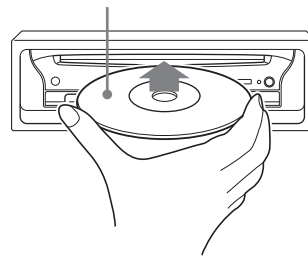
Playback side down



Playback starts automatically (Depending on the disc, press  to start playback).

A menu may appear on the screen when a DVD or VCD is inserted.

For details on these menus, see page 17 for DVDs, and page 18 for VCDs.

When “MP3/JPEG” on “CUSTOM SETUP” is set to “JPEG,” a slide show starts automatically when JPEG files are on the disc (page 28).

Each time you press ◀/▶, the image rotates every 90°.

Notes

- If a large-size image is rotated, it may take longer to display.
- A JPEG file is designed to be optimally displayed at 640 × 480 pixels. If displayed in another size, picture shift (to the left or right) may occur.

When the disc is inserted

Press ▶|| to start playback.

To stop playback/to turn off the unit

Press (OFF).

Tip

You cannot insert a disc while the unit is turned off.

Display items on the CD/MP3 playback

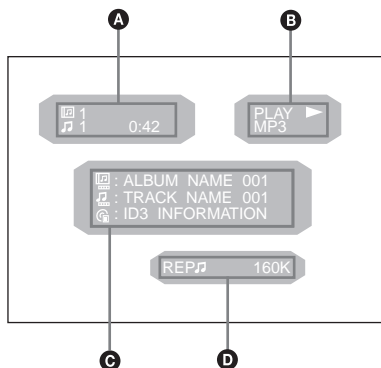

- A** Album number*2/Track number/Elapsed playback time
- B** Playback status (▶PLAY, ||PAUSE, etc.)/Disc format
- C** Disc name*1/Album name*2/Track name/ID3 tag information (ver.1 only)*2
- D** Playback mode/Bit rate*2*3

*1 “NO DISC NAME” or “NO TRACK NAME” appears when the disc or track has no name.

*2 Appears only when MP3 files are played.

*3 No indication when VBR (Variable bit rate) is applied.

To scroll the text information

Press (DISPLAY).

Note

“*” appears in place of the letters other than the alphabet and numbers.

Notes on DVDs with a DTS sound track

The DTS audio signal is being output at all times, a loud noise may come out from the speakers if you connect the unit to the audio equipment without a DTS decoder. This may cause damage to the speakers, or affect your ears.

The playback order of MP3 files

The playback order of albums and tracks (MP3 files) recorded on a disc is as follows:

Structure of disc contents

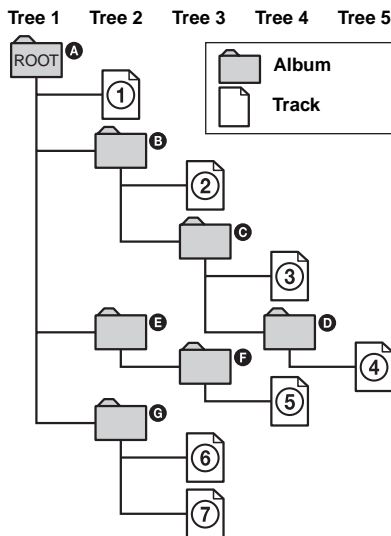

When the disc stored MP3 files is inserted, the tracks are played sequentially from ① through ⑦ as numbered. Any sub-albums/tracks contained within a currently selected album take priority over the next album in the same tree. (Example: **C** contains **D** so ④ is played before ⑤.)

In the MP3 albums list that appears when you press (LIST), the albums are arranged in the following order: **A** → **B** → **C** → **D** → **F** → **G**. Albums that do not contain tracks (such as album **E**) do not appear in the list.

Notes

- The playback order may differ depending on the writing software.
- The playback order may not be applicable if a total number of albums and tracks on the disc are over 512.
- The unit can play up to 256 albums. Albums more than first 256 albums cannot be recognized on this unit.

Tips

- If you add numbers (01, 02, 03, etc.) to the front of the track file names, the tracks will be played in that order.
- Since a disc with many trees takes longer to start playback, it is recommended that you create albums of no more than two tree levels.

continue to next page →

Additional operations

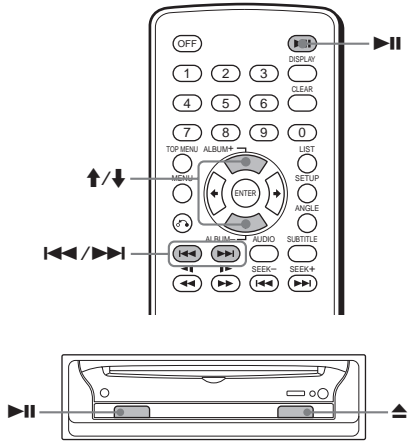

To	Operation
Pause	Press ►
Resume play after pause	Press ►
Go to the next chapter, track, or scene in continuous play mode	Press ►►
Go back to the previous chapter, track, or scene in continuous play mode	Press ◀◀
Go to the next album	Press ↑*
Go to the previous album	Press ↓*
Stop play and remove the disc	Press ▲

* Available only when MP3 or JPEG files are played.

Resuming playback

— Resume play **DVD** **VCD**

The unit stores the point where you stopped playback for up to 20 discs, and starts resuming playback even after the unit is turned off, or the disc being played is ejected.

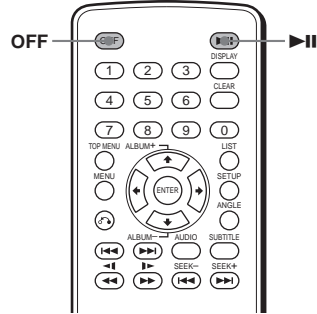

- 1 During playback, press **OFF** to stop.
- 2 Press **►||** to resume playback.
Playback starts from the point stopped in step 1.

To play from the beginning

After setting “MULTI-DISC RESUME” in “CUSTOM SETUP” to “OFF” (page 28), press ▲ to eject the disc, then insert the disc again. Select the desired chapter on the DVD menu or the Top menu depending on the disc.

Notes

- MP3 playback will start from the beginning of the last track that was played.
- To use the resume playback, make sure that “MULTI-DISC RESUME” in “CUSTOM SETUP” is set to “ON” (page 28).
- When storing a resume point for the 21st disc, the stored resume point for the 1st disc is cleared automatically.
- The resume playback is canceled when the setting for the parental controls is changed.
- Depending on the disc or scene, you cannot use the resume playback.
- If parental control is applied, the resume playback function does not work. In this case, playback starts from the beginning of the disc when you insert the disc.

Tip

When CD, MP3 files, or JPEG files are played, the unit tentatively stores the resume point for the disc being played. Once the unit is turned off or the disc is ejected, the stored resume point for the disc is cleared.

Checking the running time

— Time information **DVD** **VCD** **JPEG**

You can check the playing time and remaining time of the current title, chapter, or track.

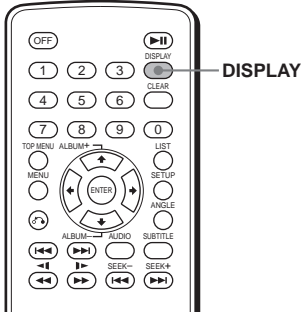

1 During playback, press **DISPLAY**.
The current playback information appears.

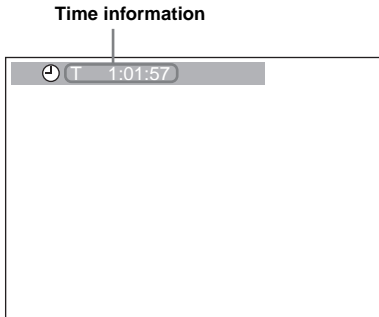

2 Press **DSPL** repeatedly to switch the time information.

Time information differs depending on the disc as follows:

DVD:

“T **: **: **: **” - Elapsed playing time of the current title

“T- **: **: **: **” - Remaining time of the current title

“C **: **: **: **: **” - Elapsed playing time of the current chapter

“C- **: **: **: **: **” - Remaining time of the current chapter

VCD (without PBC functions):

“T **: **: **: **” - Elapsed playing time of the current track

“T- **: **: **: **” - Remaining time of the current track

“D **: **: **: **” - Elapsed playing time of the current disc

“D- **: **: **: **” - Remaining time of the current disc

JPEG:

Album number

Image number

Searching a specific point on a disc

— Scan/Slow-motion play/II

You can quickly locate a specific point on a disc by monitoring the picture, playing back slowly, or selecting from the list.

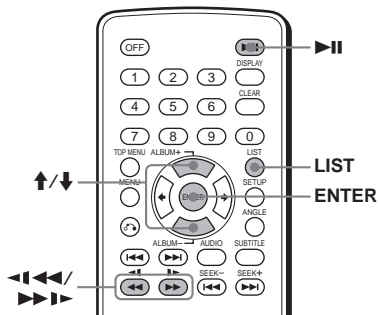

Note

Depending on the DVD/VCD, you may not be able to perform some of the operations described.

Locating a point quickly

— Scan **DVD** **VCD** **CD** **MP3**

During playback, press and hold **◀◀◀◀** or **▶▶▶▶**, and release at the desired point.

If you press and hold the button, searching speed increases.

Note

You cannot hear audio while searching.

Playing at slow speed

— Slow-motion play **DVD** **VCD**

You can play a disc at various slow speeds.

- 1 Press **▶▶II** to pause playback.
- 2 Press and hold **◀◀◀◀*** or **▶▶▶▶**.
Slow playback starts.
* Available only when a DVD is played.

To return to normal playback

Press **▶▶II**.

Notes

- You cannot hear audio during slow-motion play.
- Depending on the disc, pictures may be distorted during slow-motion play.

Selecting an album and track

— List **CD** **MP3** **JPEG**

You can locate the desired contents on the list of albums, and tracks/images.

- 1 During playback, press **(LIST)** repeatedly to display the desired list. Each time you press **(LIST)**, the list changes as follows:
Album list* → Track/Image list → Normal play mode → Album list*
* Appears only when MP3/JPEG files are played.

- 2 Press **↑/↓** to select the desired item (Album, Track, Image), then press **(ENTER)**.

Playback starts. When the album is selected, playback of the 1st track/image on the album selected starts.

Display items on the list

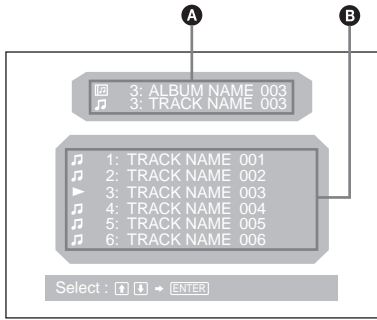

- A** Current track/album*1/image*2 number and name
- B** The track/album*1/image*2 names

*1 Appears only when a MP3 file is played.

*2 Appears only when a JPEG file is played.

Note

“*” appears on the list in place of characters other than alphabet and numbers.

Using the menus on DVDs



With some DVDs you can use the original menu, such as Top menu and DVD menu.

If the DVD contains several titles of tracks and scenes, you can use the Top menu to select the desired title, and start playing.

If the DVD contains more comprehensive Menu items such as the audio languages, subtitle languages, titles, and chapters, etc., you can use the DVD menu to select the desired item, and start playing.

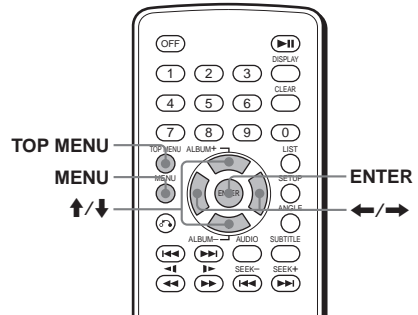

- 1** During a DVD playback, press **TOP MENU** or **MENU**.

The DVD menu or Top menu appears.

The contents of the menu differ depending on the disc.

- 2** Press **←/↑/↓/→**, or the number buttons to select the desired item, then press **ENTER**.

Note

The items on the menu, and the operation procedures differ depending on the disc.

Using PBC functions

— PBC (Playback control) **VCD**

The PBC menu assists your operation interactively while a PBC compatible VCD is played.

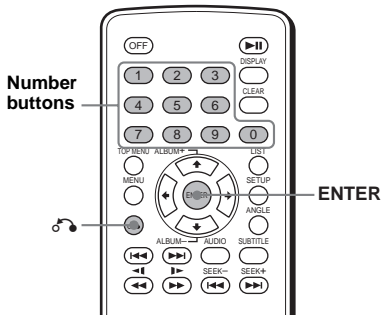

- 1 Start playing a PBC compatible VCD. The PBC menu appears.
- 2 Press the number buttons to select the desired item, then press **(ENTER)**.
- 3 Follow the instructions in the menu for interactive operations.

To return to the previous display

Press .

Playing without the PBC function

- 1 During playback, press **(OFF)**.
- 2 Press the number buttons to select the desired item, then press **(ENTER)**. “Play without PBC” appears and playback starts. The PBC menu does not appear during playback.

Notes

- The items on the menu, and the operation procedures differ depending on the disc.
- During PBC playback, the track number, playback time, etc., are not displayed in the Play mode menu.

Tip

To resume PBC playback, eject the disc once, and insert again. PBC playback starts.

Playing in various modes

— Repeat play/Search play

You can set the following play modes:

- Repeat Play (page 18)
- Search Play (page 19)

Notes

- The selected play mode is canceled when the disc being played is ejected or the unit is turned off.
- When playing VCD with the PBC function on, Repeat play is not available.

Playing repeatedly

— Repeat play **DVD VCD CD MP3 JPEG**

The unit can repeat a title, chapter, or track when the item being played reaches the end.

The following repeat options are available:

- TITLE (Title Repeat) - to repeat the current title.
- CHAPTER (Chapter Repeat) - to repeat the current chapter.
- TRACK (Track Repeat) - to repeat the current track/image.
- ALBUM (Album Repeat) - to repeat the tracks/images in the current album.

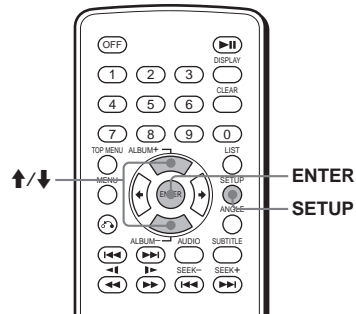

- 1 During playback, press **(SETUP)**. The Play mode appears.
- 2 Press **↑/↓** to select “REP,” then press **(ENTER)**. The Play mode options appear.
- 3 Press **↑/↓** to select the desired option, then press **(ENTER)**. Repeat play starts.

To return to normal play

Select “OFF” in step 3.

To turn off the Play mode menu

Press (SETUP).

Tip

The repeat options differ depending on the disc.



Starting playback from the point selected

— Search play DVD VCD CD MP3 JPEG

You can quickly locate a desired point by specifying the title, chapter, track.

The following search options are available depending on the disc:

DVD:

-  TITLE starts playing from the selected title.
-  CHAPTER starts playing from the selected chapter.



VCD:

-  TRACK starts playing from the selected track.



CD:

-  TRACK starts playing from the selected track.

MP3:

-  ALBUM starts playing from the selected album.
-  TRACK starts playing from the selected track.

JPEG:

-  ALBUM starts playing from the selected album.
-  IMAGE starts playing from the selected image.

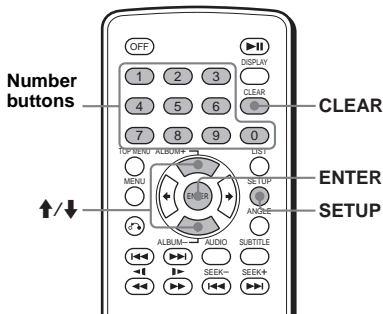

1 During playback, press (SETUP).

The Play mode menu appears.

2 Press ↑/↓ to select the desired search item, then press (ENTER).

The search items differ depending on the disc.

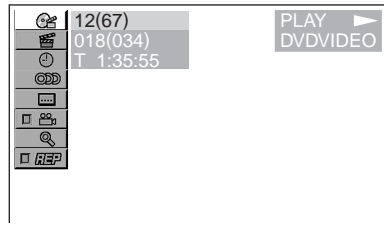

The number in parentheses indicates the total number of items selected.

3 Press the number buttons to enter title number, chapter number, track number, or the elapsed time of the title, or track.

To clear the numbers already input, press (CLEAR).

4 Press (ENTER).

Playback starts from the selected point.

To turn off the Play mode menu

Press (SETUP).

Sound Adjustments

Changing the audio channels



When playing a DVD recorded in multiple audio formats (PCM, Dolby Digital, or DTS), you can change the audio format. If the DVD is recorded with multilingual tracks, you can also change the language.

With VCDs, you can select the sound from the right or left channel and listen to the sound of the selected channel through both the right and left speakers. For example, when playing a disc containing a song with the vocals on the right channel and the instruments on the left channel, you can hear the instruments from both speakers by selecting the left channel.

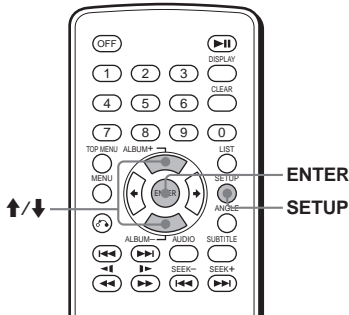

During playback, press **AUDIO** repeatedly to select the desired audio channels.

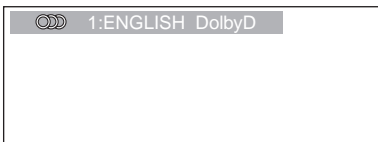

Audio sound settings differ depending on the disc as follows:

DVD:

The audio language switches among the available languages.

When 4 digits appear, input the language code corresponding the desired language (page 38).

When the same language is displayed two or more times, the DVD is recorded in multiple audio formats.

VCD:

STEREO*: Standard stereo sound

1/L: Left channel sound (monaural)

2/R: Right channel sound (monaural)

* The default setting

Tip

You can also change the settings by selecting "AUDIO" in the Play mode menu (page 10).

Checking the program format

You can check the number of channels and component position on the DVD being played.

- 1 During playback, press **SETUP**.
The Play mode menu appears.
- 2 Press **↑/↓** to select "AUDIO", then press **ENTER**.
The program format appears.

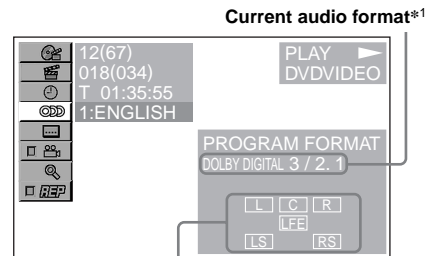

Current program format*2

The letters in the program format display represent the following sound components and its positions:

[L] : Front (left)

[R] : Front (right)

[C] : Center

[LS] : Rear (left)

[RS] : Rear (right)

[S] : Rear (monaural): The rear component of the Dolby Surround processed signal and the Dolby Digital signal

[LFE] : Low Frequency Effect signal

When "DOLBY DIGITAL" is applied, the program format name and channel numbers appear as follows:

Example: Dolby Digital 5.1 ch

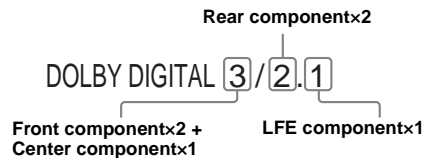

- *1 "PCM," "DTS," or "DOLBY DIGITAL" appears depending on the disc.
- *2 Appears only when the "DOLBY DIGITAL" format is applied.

To turn off the Play mode menu

Press **(SETUP)**.

Tip

For Dolby Digital and DTS, "LFE" is always enclosed in a solid line regardless of the LFE signal component being output.

Picture adjustments

Changing the angles

You can change the viewing angle if various angles (multi-angles) for a scene are recorded on a DVD.

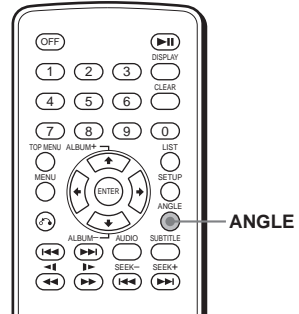

Press **(ANGLE)** repeatedly to select the desired angle number.



The angle changes.

Tip

You can also change the viewing angle by selecting "ANGLE" in the Play mode menu (page 10).

Note

Depending on the DVD, you cannot change the angles even if multi-angles are recorded.

Displaying the subtitles

You can turn on or off the subtitle, or change the subtitle language if subtitles in one or more language are recorded on the DVD.

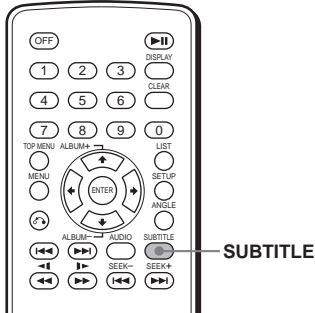

- 1 During playback, press **(SUBTITLE)**.
The subtitle language appears.
- 2 Press **(SUBTITLE)** repeatedly to select the desired language, then press **(ENTER)**.

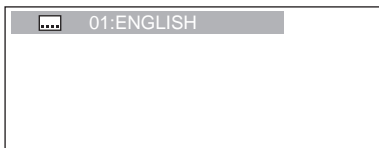

The available languages differ depending on the disc.

When 4 digits appear, input the language code corresponding to the desired language (page 38).

To turn off the subtitle

Press **(SUBTITLE)** repeatedly to select "OFF."

Tip

You can also change the subtitle language by selecting "SUBTITLE" on the Play mode menu (page 10) or the DVD menu (page 17).

Note

Depending on the DVD, you cannot change (or turn off) the subtitles even if multilingual subtitles are recorded.

Magnifying pictures

You can magnify pictures.

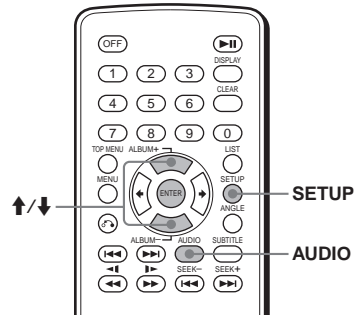

- 1 During playback, press **(SETUP)**.
The Play mode menu appears.
- 2 Press **↑/↓** to select "Q" (CENTER ZOOM), then press **(ENTER)**.
The current option appears.
- 3 Press **↑/↓** to select the desired option (ZOOM×1, ×1.5, ×2*, ×3*), then press **(ENTER)**.
The picture is magnified.
* The picture become grainy.

To shift the frame position

After magnifying the picture, press **←/↑/↓/→**.

To restore the original scale

Select "ZOOM×1" in step 3.

To turn off the Play mode menu

Press **(SETUP)**.

Notes

- Depending on the DVD, you may not be able to change the magnification.
- Resume Play (page 14) restores the last magnification, but the last frame position is cleared.
- In the Play mode menu, a picture is always displayed in normal size. The picture can be magnified when the Play mode menu is turned off.

Other Function

Locking discs

— Parental control

You can lock the desired disc, or set playback restrictions according to a predetermined level such as viewer age. Restricted playback scenes are blocked or replaced with different scenes when a parental control compatible DVD is played.

Setting the parental control on

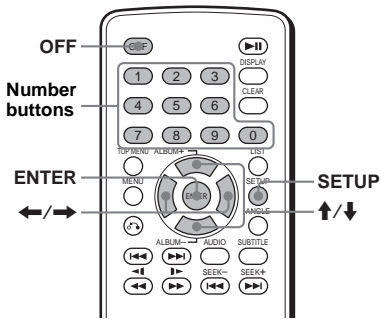

- 1 Press **SETUP** while playback is being stopped.
The set up menu appears.
- 2 Press **↑/↓** to select “” (CUSTOM SETUP), then press **ENTER**.
The setting items appear.
- 3 Press **↑/↓** to select “PARENTAL CONTROL,” then press **ENTER**.
The parental control options appear.

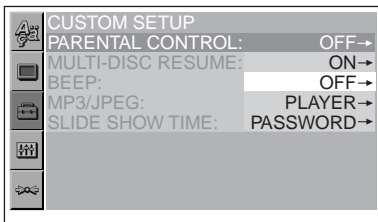

- 4 Press **↑/↓** to select “ON →,” then press **ENTER**.
The password setting display appears.

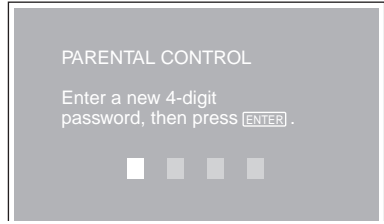

- 5 Press the number buttons to enter your password, then press **ENTER**.
The conformation display appears.
- 6 To confirm, press the number buttons to enter your password again, then press **ENTER**.
Parental control is set.

To turn off the Setup menu
Press **SETUP**.

To set the parental control off

- 1 Press **SETUP** while playback is being stopped.
The set up menu appears.
- 2 Press **↑/↓** to select “” (CUSTOM SETUP), then press **ENTER**.
The setting items appear.
- 3 Press **↑/↓** to select “PARENTAL CONTROL,” then press **ENTER**.
The parental control options appear.
- 4 Press **↑/↓** to select “OFF →,” then press **ENTER**.
The display to enter your password appears.

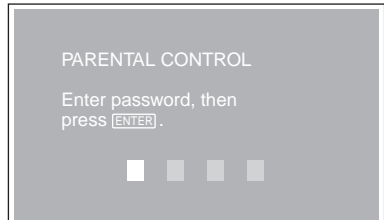

- 5 Press the number buttons to enter your password, then press **ENTER**.
“Parental control is canceled” appears.

If a wrong number is entered, press **←** to move the cursor and enter the number again.

Changing the area and its movie rating level

You can set the restriction levels depending on the area and its movie ratings.

- 1 Press **(SETUP)** while playback is being stopped.

The set up menu appears.

- 2 Press **↑/↓** to select “” (CUSTOM SETUP), then press **(ENTER)**.

The setting items appear.

- 3 Press **↑/↓** to select “PARENTAL CONTROL,” then press **(ENTER)**.

The parental control options appear.

- 4 Press **↑/↓** to select “PLAYER →,” then press **(ENTER)**.

When the parental control is already set to on, the display to enter your password appears. To change the settings, enter your password number, then press **(ENTER)**.

If a wrong number is entered, press **←** to move the cursor and enter the number again.

- 5 Press **↑/↓** to select “STANDARD,” then press **(ENTER)**.

The standard options appear.

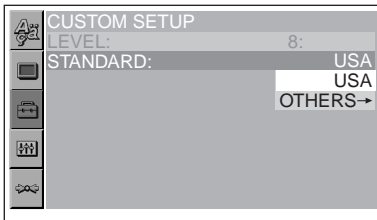

- 6 Press **↑/↓** to select the desired area to apply its movie ratings, then press **(ENTER)**.

The area is selected.

When you want to select the standard on the “Area code list” (page 25), select “OTHERS →,” then enter its code number using the number buttons.

- 7 Press **↑/↓** to select “LEVEL,” then press **(ENTER)**.

The rating options appear.

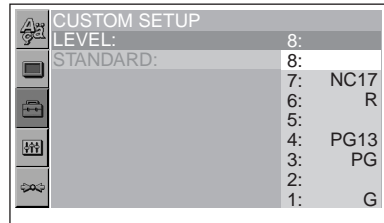

The lower the number, the stricter the restriction level.

- 8 Press **↑/↓** to select the desired rating, then press **(ENTER)**.

Parental control setting is complete.

To turn off the Setup menu

Press **(SETUP)**.

Note

When you play discs which do not have the parental control, playback cannot be restricted on this unit.

Area code list

Standard	Code number
Argentina	2044
Australia	2047
Austria	2046
Belgium	2057
Brazil	2070
Canada	2079
Chile	2090
China	2092
Denmark	2115
Finland	2165
France	2174
Germany	2109
India	2248
Indonesia	2238
Italy	2254
Japan	2276
Korea	2304
Malaysia	2363
Mexico	2362
Netherlands	2376
New Zealand	2390
Norway	2379
Pakistan	2427
Philippines	2424
Portugal	2436
Russia	2489
Singapore	2501
Spain	2149
Sweden	2499
Switzerland	2086
Thailand	2528
United Kingdom	2184

Changing the password

- 1 Press **(SETUP)** while playback is being stopped.
The Setup menu appear.
- 2 Press **↑/↓** to select “**🔒**” (CUSTOM SETUP), then press **(ENTER)**.
The setting items appear.
- 3 Press **↑/↓** to select “PARENTAL CONTROL,” then press **(ENTER)**.
The parental control options appear.
- 4 Press **↑/↓** to select “PASSWORD →,” then press **(ENTER)**.
The display to enter your password appears.
- 5 Press the number buttons to enter your 4-digit password, then press **(ENTER)**.
When a wrong number is entered, press **←** to move the cursor and enter the number again.
- 6 Press the number buttons to enter a new 4-digit password, then press **(ENTER)**.
- 7 To confirm, press the number button to enter your new 4-digit password again, then press **(ENTER)**.

To return to the previous display

Press **↶**.

To turn off the Setup menu

Press **(SETUP)**.

Settings and Adjustments

Using the Setup menu

By using the Setup menu, you can make various adjustments to items, such as picture and sound. You can also set a language for the subtitle and the on-screen display, among other things. For details on each setup items, see pages from 27 to 29.

Note

Playback settings stored in the disc take priority over the Setup menu settings and not all the functions described may work.

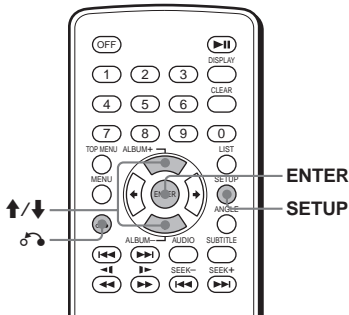

Basic operation

Example: When you want to change the aspect ratio (“MONITOR TYPE”) to “4:3 PAN SCAN.”

1 Press **(SETUP)**.

The Setup menu appears.

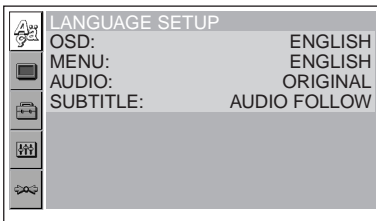

2 Press **↑/↓** to select “**(SCREEN SETUP)**”, then press **(ENTER)**.

The setup display appears.

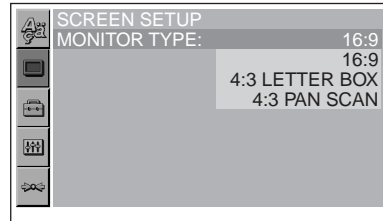

3 Press **↑/↓** to select “**MONITOR TYPE,**” then press **(ENTER)**.

The monitor type options appear.

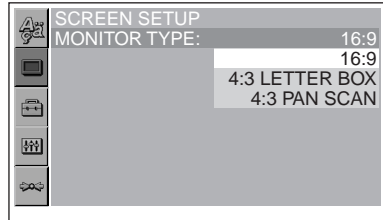

4 Press **↑/↓** to select “**4:3 PAN SCAN,**” then press **(ENTER)**.

The setting becomes effective and setup is complete.

To return to the previous display

Press **(RETURN)**.

To turn off the Setup menu

Press **(SETUP)**.

To reset all the setting items

— Reset **(RESET)**

1 Select “**→◀◀**” (RESET) in step 2, then press **(ENTER)**.

2 Press **↑/↓** to select “**YES,**” then press **(ENTER)**.

All the settings on the Setup menu return to the default settings.

To cancel resetting

Select “**NO**” in step 2.

Note

Do not turn off the unit while resetting the Setup menu item as it takes a few seconds to complete.

Setting the display language or sound track

— Language setup

“LANGUAGE SETUP” allows you to set the desired language for the on-screen display or sound track accordingly.

Select “” (LANGUAGE SETUP) in the Setup menu, then select the desired setting item. For details on the setup procedures, see “Using the Setup menu” (page 26).

OSD (On-Screen Display)

Switches the display language on the screen.

MENU

Switches the language for the menu on the disc.

AUDIO

Switches the language of the sound track. When you select “ORIGINAL,” the language given priority in the disc is selected.

SUBTITLE

Switches the language of the subtitle recorded on the disc.

When you select “AUDIO FOLLOW,” the language for the subtitles changes according to the language you selected for the sound track.

Tip

If you select “OTHERS →” in “MENU,” “SUBTITLE,” and “AUDIO,” select and enter a language code from “Language code list” (page 38) using the number buttons.

Note

When you select a language in “MENU,” “SUBTITLE,” or “AUDIO” that is not recorded on the disc, one of the recorded languages will be automatically selected.

Setting the screen

— Screen setup

“SCREEN SETUP” allows you to adjust the setting for the connected monitor.

Select “” (SCREEN SETUP) in the Setup menu, then select the desired setting item. For details on the setup procedures, see “Using the Setup menu” (page 26). The setting items with “*” in the tables below are the default settings.

MONITOR TYPE

Selects the aspect ratio of the connected monitor (4:3 standard or wide).

16:9*	Displays the wide picture. Select this when you connect a wide-screen monitor or a monitor with a wide mode function.
4:3 LETTER BOX	Displays a wide picture with bands on the upper and lower portions of the screen. Select this when you connect a 4:3 screen monitor.
4:3 PAN SCAN	Displays a wide picture on the entire screen and automatically cuts off the portions that do not fit. Select this when you connect a 4:3 screen monitor.

16:9



4:3 LETTER BOX



4:3 PAN SCAN



Note

Depending on the DVD, “4:3 LETTER BOX” may be selected automatically instead of “4:3 PAN SCAN,” and vice versa.

Custom settings

— Custom setup

“CUSTOM SETUP” allows you to set the playback conditions of this unit.

Select “” (CUSTOM SETUP) in the Setup menu, then select the desired setting item.

For details on the setup procedures, see “Using the Setup menu” (page 26).

The setting items with “*” in the tables below are the default settings.

PARENTAL CONTROL

Sets the playback restrictions so that the unit will not play inappropriate discs or scenes (page 23).

ON →	Sets the parental control on.
OFF →*	Sets the parental control off.
PLAYER →	Sets the restriction standard and its level.
PASSWORD →	Sets a new 4-digit password.

MULTI-DISC RESUME

Stores resume playback points for up to 20 different discs.

ON*	Stores the resume settings in memory for up to 20 discs. (The settings remain in memory even if you select “OFF.”)
OFF	Cancels storing the resume settings in memory. Playback restarts at the resume point only for the current disc in the unit.

Note

If parental control is applied, the resume playback function dose not work. In this case, payback starts from the beginning of the disc when you insert the disc.

BEEP

Switches the beep setting on or off.

ON*	Turns the beep on.
OFF	Turns the beep off.

MP3/JPEG

Sets the priority when MP3 files and JPEG files are on the same disc.

MP3*	Takes priority over JPEG files when playing.
JPEG	Takes priority over MP3 files when playing.

SLIDE SHOW TIME

Sets the time for displaying images on the disc.

5sec	Switches the images every 5 seconds.
10sec*	Switches the images every 10 seconds.
20sec	Switches the images every 20 seconds.
40sec	Switches the images every 40 seconds.
60sec	Switches the images every 60 seconds.
FIXED	Cancels switching the images.

Audio settings

— Audio setup

“AUDIO SETUP” allows you to adjust the sound according to playback conditions and connected equipment.

Select “” (AUDIO SETUP) in the Setup menu, then select the desired setting item. For details on the setup procedures, see “Using the Setup menu” (page 26). The setting items with “*” in the tables below are the default settings.

AUDIO ATT (attenuation)

Reduces the audio output level if the playback sound is distorted.
This setting affects the outputs of FRONT/REAR AUDIO OUT.

OFF*	Normally, select this position.
ON	Reduces the audio output level. Select this if the playback sound from the speakers is distorted.

AUDIO DRC (Dynamic Range Control)

Makes the sound clear when the volume is turned down when playing a DVD that conforms to “AUDIO DRC.”
This setting affects the outputs of FRONT/REAR AUDIO OUT.

STANDARD*	Normally select this position.
WIDE RANGE	Gives you the feeling of being at a live performance.

DOWNMIX

Switches the method for mixing down to 2 channels when you play a DVD which has rear sound elements (channels) or is recorded in Dolby Digital format. For details on the rear signal components, see “Checking the program format” (page 20). This setting affects the output of FRONT/REAR AUDIO OUT.

SURROUND*	Select this when the unit is connected to an audio component that conforms to Dolby Surround (Pro Logic).
NORMAL	Select this when the unit is connected to an audio component that does not conform to Dolby Surround (Pro Logic).

Additional Information

Maintenance

Fuse replacement

When replacing the fuse, be sure to use one matching the amperage rating stated on the original fuse. If the fuse blows, check the power connection and replace the fuse. If the fuse blows again after replacement, there may be an internal malfunction. In such a case, consult your nearest Sony dealer.

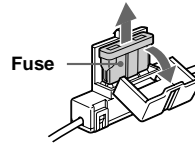

Warning

Never use a fuse with an amperage rating exceeding the one supplied with the unit, as this could damage the unit.

continue to next page →

Replacing the lithium battery

Under normal conditions, batteries will last approximately 1 year. (The service life may be shorter, depending on the conditions of use.) When the battery becomes weak, the range of the card remote commander becomes shorter. Replace the battery with a new CR2025 lithium battery. Use of any other battery may present a risk of fire or explosion.

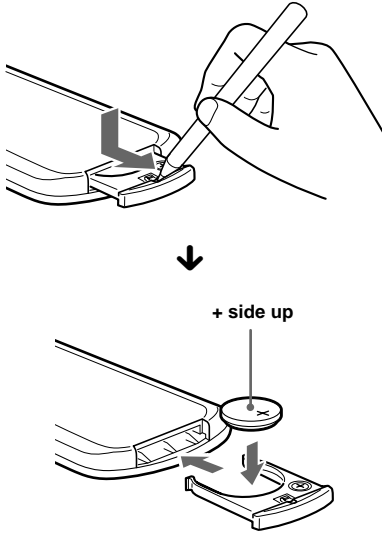

Notes on lithium battery

- Keep the lithium battery out of the reach of children. Should the battery be swallowed, immediately consult a doctor.
- Wipe the battery with a dry cloth to assure a good contact.
- Be sure to observe the correct polarity when installing the battery.
- Do not hold the battery with metallic tweezers, otherwise a short-circuit may occur.

WARNING

Battery may explode if mistreated. Do not recharge, disassemble, or dispose of in fire.

Removing the unit

1 Remove the protection collar.

- 1 Engage the release keys together with the protection collar.

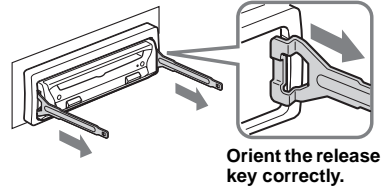

- 2 Pull out the release keys to remove the protection collar.

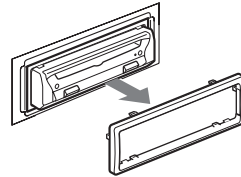

2 Remove the unit.

- 1 Insert both release keys together until they click.

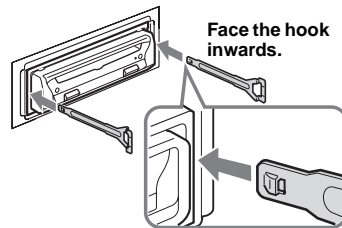

- 2 Pull the release keys to unseat the unit.

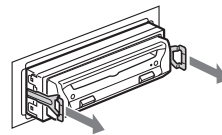

- 3 Slide the unit out of the mounting.

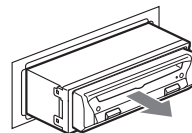

Notes on discs

- To keep the disc clean, do not touch the surface. Handle the disc by its edge.
- Keep your discs in their cases or disc magazines when not in use. Do not subject the discs to heat/high temperature. Avoid leaving them in parked cars or on dashboards/rear trays.

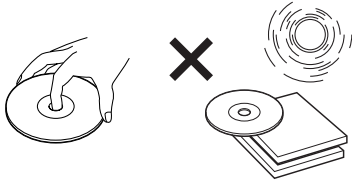

- Do not attach labels, or use discs with sticky ink/residue. Such discs may stop spinning when used, causing a malfunction, or may ruin the disc.

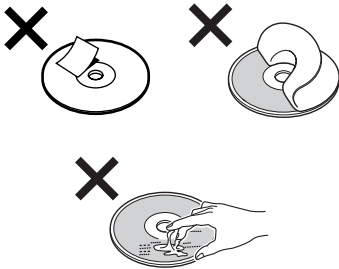

- Do not use any discs with labels or stickers attached as this may cause inability to read data correctly (e.g., playback skipping, or no playback) due to heat shrinking of a sticker or label causing a disc to warp.
- Discs with non-standard shapes (e.g., heart, square, star) cannot be played on this unit. Attempting to do so may damage the unit. Do not use such discs.
- Before playing, clean discs with a commercially available cleaning cloth. Wipe each disc from the center out. Do not use solvents such as benzene, thinner, commercially available cleaners, or antistatic spray intended for analog discs.



Notes on MP3 files

MP3 (MPEG 1 Audio Layer-3) is a standard technology and format for compressing a sound sequence. The file is compressed to about 1/10 of its original size. Sounds outside the range of human hearing are compressed while the sounds we can hear are not compressed.

Notes on discs

You can play MP3 files recorded on CD-ROMs, CD-Rs, and CD-RWs.

The disc must be in the ISO 9660*1 level 1 or level 2 format, or Joliet or Romeo in the expansion format.

You can use a disc recorded in Multi Session*2.

*1 ISO 9660 Format

The most common international standard for the logical format of files and folders on a CD-ROM.

There are several specification levels. In Level 1, file names must be in the 8.3 format (no more than 8 characters in the name, no more than 3 characters in the extension “.mp3”) and in capital letters. Folder names can be no longer than 8 characters. There can be no more than 8 nested folder levels. Level 2 specifications allow file names up to 31 characters long.

Each folder can have up to 8 trees.

For Joliet or Romeo in the expansion format, make sure of the contents of the writing software, etc.

*2 Multi Session

This is a recording method that enables adding of data using the Track-At-Once method. Conventional CDs begin at a CD control area called the Lead-in and end at an area called Lead-out. A Multi Session CD is a CD having multiple sessions, with each segment from Lead-in to Lead-out regarded as a single session.

continue to next page →

Notes

- *With formats other than ISO 9660 level 1 and level 2, folder names or file names may not be displayed correctly.*
- *When naming, be sure to add the file extension ".mp3" to the file name.*
- *If you put the extension ".mp3" to a file other than MP3, the unit cannot recognize the file properly and will generate random noise that could damage your speakers.*
- *The following discs take a longer time to start playback.*
 - *a disc recorded with a complicated tree structure.*
 - *a disc recorded in Multi Session.*
 - *a disc to which data can be added.*

Specifications

System

Laser	Semiconductor laser
Signal format system	NTSC

Audio characteristics*

Frequency response	DVD: 5 Hz to 22 kHz CD: 5 Hz to 20 kHz
Signal-to-noise ratio	102 dB (AUDIO OUT L/R jacks only)
Harmonic distortion	0.003 %
Wow and flutter	Less than detected value (±0.001 % W PEAK)

* Measured from the AUDIO OUT jacks.
When you play PCM sound tracks with a 96 kHz sampling frequency, the output signals from the DIGITAL OUT jack are converted to 96 kHz sampling frequency.

General

Outputs	AUDIO OUT L/R: Phono jack/2 Vrms/ 10 kilohms VIDEO OUT: Phono jack/1.0 Vp-p/ 75 ohms DIGITAL OUT: Optical output jack/ -18 dBm (wave length: 660 nm)
Power requirements	12 V DC car battery (negative ground)
Dimensions	Approx. 178 × 50 × 170 mm (7 1/8 × 2 × 6 3/4 in) (w/h/d)
Mounting dimensions	Approx. 182 × 53 × 155 mm (7 1/4 × 2 1/8 × 6 1/8 in) (w/h/d)
Mass	Approx. 1.2 kg (2 lb 11 oz)
Operating temperature	-10 °C to 55 °C (14 °F to 131 °F)
Operating humidity	25 % to 80 %
Supplied accessories	Card remote commander RM-X129 Parts for installation and connections (1 set)
Optional accessories	Overhead Monitor XVM-R75, XVM-R70 Headrest Monitor XVM-H65 Media Center/Receiver XAV-7W RCA pin cord RC-64 (2 m), RC-65 (5 m) Optical cable RC-97 (2 m), 98 (5 m) Optical adapter XA-D211

Note

This unit cannot be connected to a digital preamplifier or an equalizer which is Sony BUS system compatible.

Design and specifications are subject to change without notice.

Troubleshooting

The following checklist will help you remedy problems you may encounter with your unit. Before going through the checklist below, check the connection and operating procedures.

Power

No power is being supplied to the unit.

- The power connection has not been made correctly.
→ Check the connection. If everything is in order, check the fuse.
- The car does not have an ACC position.
→ Insert a disc to turn on the unit.

Picture

There is no picture/picture noise appears.

- A connection has not been made correctly.
- Check the connection to the connected equipment, and set the input selector of the equipment to the source corresponding to this unit.
- The disc is dirty, flawed, or deteriorated.
- The unit is installed at an angle of more than 20°.
- The unit is not installed in a sturdy part of the car.
- The monitor is connected to the FRONT AUDIO/VIDEO OUT, and the parking cord (Light green) is not connected to the parking brake switch cord, or the parking brake is not applied.

Picture does not fit in the screen.

The aspect ration is fixed on the DVD.

Sound

There is no sound/sound skips/sound cracks.

- A connection has not been made correctly.
- Check the connection to the connected equipment, and set the input selector of the equipment to the source corresponding to this unit.
- The disc is dirty, flawed, or deteriorated.
- The unit is installed at an angle of more than 20°.
- The unit is not installed in a sturdy part of the car.
- The unit is in pause playback mode, or in slow playback mode.
- The unit is in fast forward mode, or in fast reverse mode.
- The settings for the outputs are not made correctly.

Sound is noisy.

Keep cords and cables away from each other.

Sound distortion occurs.

Set "AUDIO ATT" in "AUDIO SETUP" to "ON" (page 29).

The sound volume is low.

Set "AUDIO ATT" in "AUDIO SETUP" to "OFF" (page 29).

Operation

The remote does not function.

- There are obstacles between the remote and the unit, or the remote receptor.
- The distance between the card remote commander and the unit is too far.
- The card remote commander is not pointed at the remote sensor, or the receptor on the unit properly.
- The batteries in the card remote commander are weak.

The unit does not respond.

→ Press the reset button.

The contents of the settings have been erased.

- The reset button is pressed.
- The battery has replaced, or the power cord is disconnected.
- The power connection has not been made correctly.

No beep sound when pressing buttons.

→ Set "BEEP" in "CUSTOM SETUP" to "ON" (page 28).

A disc cannot be loaded.

- Another disc is already loaded.
- The ignition key switch of the car is set to the OFF position.

The unit does not start playing.

- The disc is inserted upside down.
→ Insert the disc with the playback surface down.
- The disc inserted is not applicable.
- The DVD inserted is not applicable due to the region code.
- Moisture has condensed inside the unit.
- The DVD-R, DVD-RW, CD-R, or CD-RW inserted is not finalized.

MP3 files cannot be played.

- Recording was not performed according to the ISO 9660 level 1 or level 2 format, or the Joliet or Romeo in the expansion format.
- The MP3 file does not have the extension “.mp3.”
- Files are not stored in MP3 format.
- The unit cannot play files stored in MP3PRO format.
- The unit cannot play files stored in a format other than the MPEG1 Audio Layer 3.
- Both MP3 and JPEG files are stored on the disc.
 - Set “MP3/JPEG” in “CUSTOM SETUP” to “MP3” (page 28).

The JPEG files cannot be played.

- JPEG files do not have the extension “.jpg.”
- Files are not stored in JPEG format.
- Both MP3 and JPEG files are stored on the disc.
 - Set “MP3/JPEG” in “CUSTOM SETUP” to “JPEG” (page 28).

The title of the MP3 audio album or track is not correctly displayed.

The player can only display numbers and alphabet. Other characters are displayed as “*.”

The disc does not start playing from the beginning.

Resume play has taken effect (page 14).

Playback stops automatically.

While playing discs with an auto pause signal, the unit stops playback at the auto pause signal.

You cannot perform certain functions.

Depending on the disc, you may not be able to perform operations such as Stop, Search, Slow-motion play, or Repeat play. For details, see the operating manual supplied with the disc.

The language for the sound track cannot be changed.

- Use the DVD menu instead of the direct selection button on the card remote commander (page 17).
- Multilingual tracks are not recorded on the DVD being played.
- The DVD prohibits the changing of the language for the sound track.

The subtitle language cannot be changed or turned off.

- Using the DVD menu instead of the direct selection button on the card remote commander (page 17).
- Multilingual subtitles are not recorded on the DVD being played.
- The DVD prohibits the changing of the subtitles.

The angles cannot be changed.

- Use the DVD menu instead of the direct selection button on the card remote commander (page 17).
 - Multi-angles are not recorded on the DVD being played.
 - The DVD prohibits changing of the angles.
-

Error displays

The following indications appear when a malfunction occurs in the unit.

Cannot play this disc.

- The disc is not compatible with this unit.
 - The DVD is prohibited for playback due to the different region code.
-

No MP3 or JPEG file

The disc contains no MP3/JPEG file.

Read error

- The unit cannot read the data due to some problem.
 - The data is damaged or corrupted.
-

Please Press RESET.

The unit cannot operate due to some problem.
→ Press the reset button.

If these solutions do not help improve the situation, consult your nearest Sony dealer.

Glossary

Chapter

Sections of a picture or a music feature that are smaller than titles. A title is composed of several chapters. Depending on the disc, no chapters may be recorded.

Dolby Digital

Digital audio compression technology developed by Dolby Laboratories. This technology conforms to 5.1-channel surround sound. The rear channel is stereo and there is a discrete subwoofer channel in this format. Dolby Digital provides the same 5.1 discrete channels of high quality digital audio found in Dolby Digital cinema audio systems. Good channel separation is realized because all of the channel data are recorded discretely and little deterioration is realized because all channel data processing is digital.

Dolby Surround (Pro Logic)

Audio signal processing technology that Dolby Laboratories developed for surround sound. When the input signal contains a surround component, the Pro Logic process outputs the front, center and rear signals. The rear channel is monaural.

DTS

Digital audio compression technology that Digital Theater Systems, Inc. developed. This technology conforms to 5.1-channel surround sound. The rear channel is stereo and there is a discrete subwoofer channel in this format. DTS provides the same 5.1 discrete channels of high quality digital audio. Good channel separation is realized because all of the channel data is recorded discretely and little deterioration is realized because all channel data processing is digital.

DVD VIDEO

A disc that contains up to 8 hours of moving pictures even though its diameter is the same as a CD.

The data capacity of a single-layer and single-sided DVD is 4.7 GB (Giga Byte), which is 7 times that of a CD. The data capacity of a double-layer and single-sided DVD is 8.5 GB, a single-layer and double-sided DVD is 9.4 GB, and double-layer and double-sided DVD is 17 GB.

The picture data uses the MPEG 2 format, one of the worldwide standards of digital compression technology. The picture data is compressed to about 1/40 (average) of its original size. The DVD also uses a variable rate coding technology that changes the data to be allocated according to the status of the picture. Audio information is recorded in a multi-channel format, such as Dolby Digital, allowing you to enjoy a more real audio presence.

Furthermore, various advanced functions such as the multi-angle, multilingual, and Parental Control functions are provided with the DVD.

DVD-RW

A DVD-RW is a recordable and rewritable disc with the same size as the DVD VIDEO. The DVD-RW can be recorded in two different modes: VR mode and Video mode. VR (Video Recording) mode enables various programming and editing functions, some of which are limited in the case of Video mode. Video mode complies with DVD VIDEO format and can be played on other DVD players while a DVD-RW recorded in VR mode can only be played on DVD-RW compliant players. The "DVD-RW" appearing in this manual, and the on-screen displays refer to DVD-RWs in VR mode.

Film based software, Video based software

DVDs can be classified as Film based or Video based software. Film based DVDs contain the same images (24 frames per second) that are shown at movie theaters. Video based DVDs, such as television dramas or sit-coms, displays images at 30 frames (or 60 fields) per second.

JPEG (Joint Photographic Expert Group)

Under the auspices of the International Organization for Standardization (ISO), JPEG is defined as a universal standard format for digital compression and decompression of still images for use in computer related systems. Usually, the compression rate is variable before visible degradation occurs. Still images are compressed about 1/10 to 1/100 original size.

Title

The longest section of a picture or music feature on a DVD, movie, etc., in video software, or the entire album in audio software.

Track

Sections of a picture or a music feature on a CD or VIDEO CD (the length of a song).

Language code list

The language spellings conform to the ISO 639: 1988 (E/F) standard.

Code Language	Code Language	Code Language	Code Language
1027 Afar	1183 Irish	1347 Maori	1507 Samoan
1028 Abkhazian	1186 Scots Gaelic	1349 Macedonian	1508 Shona
1032 Afrikaans	1194 Galician	1350 Malayalam	1509 Somali
1039 Amharic	1196 Guarani	1352 Mongolian	1511 Albanian
1044 Arabic	1203 Gujarati	1353 Moldavian	1512 Serbian
1045 Assamese	1209 Hausa	1356 Marathi	1513 Siswati
1051 Aymara	1217 Hindi	1357 Malay	1514 Sesotho
1052 Azerbaijani	1226 Croatian	1358 Maltese	1515 Sundanese
1053 Bashkir	1229 Hungarian	1363 Burmese	1516 Swedish
1057 Byelorussian	1233 Armenian	1365 Nauru	1517 Swahili
1059 Bulgarian	1235 Interlingua	1369 Nepali	1521 Tamil
1060 Bihari	1239 Interlingue	1376 Dutch	1525 Telugu
1061 Bislama	1245 Inupiak	1379 Norwegian	1527 Tajik
1066 Bengali; Bangla	1248 Indonesian	1393 Occitan	1528 Thai
1067 Tibetan	1253 Icelandic	1403 (Afan)Oromo	1529 Tigrinya
1070 Breton	1254 Italian	1408 Oriya	1531 Turkmen
1079 Catalan	1257 Hebrew	1417 Punjabi	1532 Tagalog
1093 Corsican	1261 Japanese	1428 Polish	1534 Setswana
1097 Czech	1269 Yiddish	1435 Pashto; Pushto	1535 Tonga
1103 Welsh	1283 Javanese	1436 Portuguese	1538 Turkish
1105 Danish	1287 Georgian	1463 Quechua	1539 Tsonga
1109 German	1297 Kazakh	1481 Rhaeto- Romance	1540 Tatar
1130 Bhutani	1298 Greenlandic	1482 Kirundi	1543 Twi
1142 Greek	1299 Cambodian	1483 Romanian	1557 Ukrainian
1144 English	1300 Kannada	1489 Russian	1564 Urdu
1145 Esperanto	1301 Korean	1491 Kinyarwanda	1572 Uzbek
1149 Spanish	1305 Kashmiri	1495 Sanskrit	1581 Vietnamese
1150 Estonian	1307 Kurdish	1498 Sindhi	1587 Volapük
1151 Basque	1311 Kirghiz	1501 Sangho	1613 Wolof
1157 Persian	1313 Latin	1502 Serbo-Croatian	1632 Xhosa
1165 Finnish	1326 Lingala	1503 Singhalese	1665 Yoruba
1166 Fiji	1327 Laothian	1505 Slovak	1684 Chinese
1171 Faroese	1332 Lithuanian	1506 Slovenian	1697 Zulu
1174 French	1334 Latvian; Lettish		
1181 Frisian	1345 Malagasy		
			1703 Not specified

Index

Numeric

16:9 27
4:3 LETTER BOX 27
4:3 PAN SCAN 27

A

Album (ALBUM) 19
Angle (ANGLE) 21
Area code list 25
Attenuation (AUDIO ATT) 29
Audio (AUDIO) 20, 27
Audio setup (AUDIO SETUP)
29

B

Beep (BEEP) 28

C

Card remote commander 9
Chapter (CHAPTER) 19
Custom setup (CUSTOM
SETUP) 28

D

Display item
CD/MP3 playback 13
List 17
Play mode menu 10
Setup menu 10, 26
Downmix (DOWNMIX) 29
DRC (Dynamic range control)
(AUDIO DRC) 29
DVD menu 17, 27

F

Fuse 29

I

Image (IMAGE) 19

J

JPEG (MP3/JPEG) 28

L

Language code list 38
Language setup (LANGUAGE
SETUP) 27
Lithium battery 30
Locating
Fast forward 14
Fast reverse 14
List 16
Scan 16
Slow-motion play 16

M

Monitor type (MONITOR
TYPE) 27
MP3 (MP3/JPEG) 28

O

OSD 27

P

Parental control (PARENTAL
CONTROL) 23, 28
PBC (Playback control) 18
Play mode menu 10
Program format 20

R

Region code 6
Repeat play (REPEAT)
Album 18
Chapter 18
Title 18
Track 18
Reset (RESET) 26
Reset button 12
Resume play (MULTI-DISC
RESUME) 14, 28

S

Screen setup (SCREEN SETUP)
27
Search play 19
Setup menu 10, 26
Slide show time (SLIDE SHOW
TIME) 28
Subtitle (SUBTITLE) 22, 27

T

Time information (TIME) 15
Title (TITLE) 19
Top menu 17
Track (TRACK) 19

U

Usable discs 5

Z

Zoom (CENTER ZOOM) 22

Avertissement

Pour prévenir les risques d'incendie ou d'électrocution, tenir cet appareil à l'abri de la pluie ou de l'humidité.

Pour prévenir les risques d'électrocution, ne pas ouvrir le boîtier. Confier les réparations de l'appareil à un personnel qualifié uniquement.

ATTENTION

L'utilisation d'instruments optiques avec ce produit augmente les risques de lésions oculaires. Ne pas démonter le boîtier car le faisceau laser de ce lecteur de CD/DVD constitue un danger pour les yeux.

Confier les réparations de l'appareil à un personnel qualifié uniquement.

ATTENTION

L'utilisation d'instruments optiques avec ce produit augmente les risques de lésions oculaires.

ATTENTION

L'utilisation de commandes ou la réalisation de réglages ou de procédures autres que ceux spécifiés dans le présent mode d'emploi peut entraîner l'exposition à des radiations dangereuses.

**DANGER — INVISIBLE LASER RADIATION WHEN OPEN.
AVOID DIRECT EXPOSURE TO BEAM.**

Table des matières

Félicitations !	4
Précautions	5
Disques compatibles	6
Emplacement des commandes	8
Écrans de menu	10
Réinitialisation de l'appareil	12

Lecteur

Lecture de disques	12
Reprise de la lecture	
— Reprise de la lecture	14
Vérification du temps de lecture	
— Informations temporelles	15
Recherche d'un passage spécifique sur un disque	
— Balayage/Lecture au ralenti/Liste ...	16
Utilisation du menu avec des DVD	18
Utilisation des fonctions PBC	
— PBC (Contrôle de la lecture)	18
Divers modes de lecture	
— Lecture répétée/Recherche	19

Réglages du son

Modification des canaux audio	20
-------------------------------------	----

Réglages de l'image

Changement de l'angle de vue	22
Affichage des sous-titres	22
Agrandissement d'images	23

Autre fonction

Verrouillage des disques	
— Contrôle parental	23

Configuration et réglages

Utilisation du menu de configuration	26
Réglage de la langue d'affichage ou de la plage sonore	
— Réglage de la langue	27
Réglage de l'écran	
— Réglage de l'écran	28
Réglages personnalisés	
— Réglage personnalisé	28
Réglages du son	
— Réglage audio	29

Informations complémentaires

Entretien	30
Démontage de l'appareil	31
Remarques sur les disques	32
Remarques sur les fichiers MP3	33
Spécifications	34
Dépannage	35
Affichage des erreurs	37
Glossaire	37
Liste des codes de langues	39
Index	40

Félicitations !





Nous vous remercions d'avoir fait l'acquisition de ce lecteur de DVD embarqué Sony. Avant de le faire fonctionner, lisez attentivement ce mode d'emploi et conservez-le pour toute référence ultérieure.

FONCTIONS :

- Compatibilité de lecture avec les DVD vidéo/ DVD-R/RW, CD/CD-R/-RW, CD vidéo
- 2 sorties A/V (avant et arrière) et 1 sortie numérique fournies
- Format DIN pour une installation facile du système quel que soit le(s) moniteur(s)

À propos de ce mode d'emploi

- Les instructions de ce mode d'emploi décrivent les commandes de la mini-télécommande. Vous pouvez également utiliser les commandes du lecteur si celles-ci portent le même nom que celles de la télécommande ou un nom similaire.
- Le terme générique « DVD » peut être employé dans ce manuel pour désigner les DVD VIDÉO, DVD-R et DVD-RW.
- La signification des symboles utilisés dans le présent mode d'emploi est indiquée ci-dessous :

Symbole	Signification
	Fonctions disponibles pour les DVD VIDÉO ou les DVD-R et DVD-RW en mode vidéo
	Fonctions disponibles pour les CD vidéo ou les CD-R (CD enregistrables) et CD-RW (CD réinscriptibles) au format CD vidéo
	Fonctions disponibles pour les CD audio ou les CD-R et CD-RW au format CD audio
	Fonctions disponibles pour les fichiers au format MP3 enregistrés sur des CD-ROM, CD-R et CD-RW
	Fonctions disponibles pour les fichiers au format JPEG enregistrés sur des CD-ROM, CD-R et CD-RW

Précautions

Si vous avez des questions ou des problèmes concernant cet appareil qui ne sont pas abordés dans ce mode d'emploi, consultez votre revendeur Sony.

À l'attention des conducteurs

- N'utilisez pas les fonctions personnalisées pendant que vous conduisez, ni aucune autre fonction susceptible de diminuer l'attention portée à la route.
- Si votre véhicule est resté stationné en plein soleil, laissez l'appareil refroidir avant de l'utiliser.

Sécurité

- Respectez les réglementations sur le trafic routier en vigueur dans votre pays.
- Pour votre sécurité, le moniteur raccordé à la prise FRONT VIDEO OUT s'éteint automatiquement lorsque le frein à main n'est pas serré.

Prévention des accidents

Les images n'apparaissent que lorsque le véhicule est stationné et le frein à main serré. Dès que le véhicule se met en mouvement, les images provenant de la prise FRONT VIDEO OUT disparaissent automatiquement après l'affichage du message suivant.

Le moniteur raccordé à la prise REAR VIDEO OUT fonctionne dès que le véhicule se met en mouvement.

Les images ne sont pas visibles sur l'écran, mais il est possible d'écouter le son du CD/MP3.

For your safety,
the video is blocked.

N'utilisez pas le lecteur ou ne regardez pas le moniteur lorsque vous conduisez.

Condensation















Par temps de pluie ou dans des régions très humides, de l'humidité peut se condenser à l'intérieur des lentilles et dans la fenêtre d'affichage de l'appareil. Si cela se produit, l'appareil ne fonctionne pas correctement. Dans ce cas, retirez le disque et attendez environ une heure que l'humidité se soit évaporée.

Pour conserver un son de haute qualité

Veillez à ne pas renverser de jus de fruit ou de boissons sucrées sur l'appareil ou sur les disques.



Disques compatibles

Format des disques	
DVD	   
CD vidéo	 
CD audio/ CD-R/CD-RW	   
CD-R/CD-RW (MP3/JPEG)	   

« DVD VIDEO », « DVD-R » et « DVD-RW » sont des marques commerciales.

DVD

Un DVD contient à la fois des données audio et vidéo. Un disque de 12 cm (4 7/10 po) peut contenir 7 fois la quantité de données contenue sur un CD-ROM, ce qui est équivalent à 4 heures de lecture consécutives (8 heures pour les disques à deux faces). Il existe quatre types de DVD : simple face simple couche, simple face double couche, double face simple couche et double face double couche.

CD vidéo (VCD)

Un CD vidéo peut contenir à la fois des données audio et vidéo sur un disque du même format qu'un CD audio normal. La durée de lecture est de 74 minutes pour un CD standard de 12 cm (4 7/10 po).

CD audio

CD audio contenant des données audio. La durée de lecture est de 74 minutes pour un CD standard de 12 cm (4 7/10 po).

CD enregistrable (CD-R)

Avec un CD-R, vous pouvez éditer des données audio. Vous ne pouvez écrire des informations qu'une seule fois sur un CD-R.

CD réinscriptible (CD-RW)

Avec un CD-RW, vous pouvez éditer des données audio. Sur un CD-RW, vous pouvez écrire des informations autant de fois que vous le souhaitez.

CD-Extra

Un CD-Extra comporte deux sections (sessions) : une pour la musique et l'autre pour les données. Cet appareil ne peut lire que la section audio.

Remarques

- Cet appareil est conforme au standard couleur NTSC. Un disque enregistré dans un standard couleur autre que NTSC, comme PAL ou SECAM, ne peut pas être lu.
- Ce lecteur permet la lecture des DVD-R/DVD-RW et des CD-R/CD-RW audio. Toutefois selon les conditions d'enregistrement, il est possible que vous ne puissiez pas lire certains disques.
- Les disques ci-dessous ne peuvent pas être lus sur ce lecteur :
 - Les disques de 8 cm (3 po)
 - Les CD-ROM (les données autres que les fichiers MP3 ou JPEG)
 - Les CD-G
 - Les Photo-CD
 - Les VSD (Video single disc)
 - Les DVD-ROM
 - Les DVD-RAM
 - Les DVD-Audio
 - Les Active-Audio (données)
 - Les CD-Extra (données)
 - Les CD mixtes
 - Les SVCD (Super Video CD)
 - Les DVD-RW enregistrés en mode VR

Remarque sur les disques transparents

Les disques de 12 cm (4 7/10 po) contenant une portion de données de 8 cm (3 po) uniquement (le reste est transparent) ne peuvent pas être lus sur cet appareil.

Disques de musique encodés avec une technologie de protection des droits d'auteur

Cet appareil est conçu pour la lecture de disques conformes à la norme Compact Disc (CD). Dernièrement, certaines maisons de disques ont lancé sur le marché divers types de disques de musique encodés avec des technologies de protection des droits d'auteur. Notez que, parmi ces types de disques, certains ne sont pas conformes à la norme CD. La lecture et l'enregistrement de ces disques peuvent alors être impossibles avec cet appareil.

Code local

Ce système vise à protéger les droits d'auteur sur les logiciels. Le code local est situé sous l'appareil et seuls les DVD identifiés par le même code local peuvent être lus sur cet appareil.

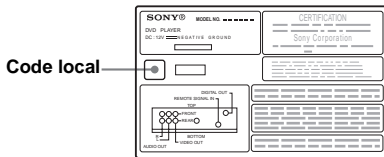

Les DVD identifiés par le logo  peuvent également être lus sur ce lecteur.

Si vous essayez de lire tout autre DVD, le message « Cannot play this disc. » (Impossible de lire ce disque) apparaît sur le moniteur. Suivant le DVD, il se peut qu'aucune indication de code local ne soit indiquée même si la lecture du DVD est soumise à des restrictions de zone.

Remarque sur les opérations de lecture des DVD et CD vidéo

Certaines fonctions de lecture des DVD et des CD vidéo peuvent avoir été intentionnellement réglées par les créateurs des logiciels. Étant donné que ce lecteur lit les DVD et les CD vidéo en suivant les paramètres établis par les créateurs du logiciel, il est possible que certaines fonctions de lecture ne soient pas disponibles. Reportez-vous également au mode d'emploi fourni avec chaque DVD ou CD vidéo.

Droits d'auteur

Ce produit intègre une technologie de protection des droits d'auteur couverte par certains brevets américains, ainsi que par d'autres droits sur la propriété intellectuelle détenus par Macrovision Corporation et d'autres détenteurs. L'emploi de cette technologie de protection des droits d'auteur doit faire l'objet d'une autorisation par Macrovision Corporation et est exclusivement réservé à une utilisation dans le cercle familial et à d'autres utilisations de visionnage limitées, sauf autorisation expresse de Macrovision Corporation. Les opérations d'ingénierie inverse et de démontage sont interdites.

Fabriqué sous licence de Dolby Laboratories. Le terme « Dolby » et le sigle double D sont des marques commerciales de Dolby Laboratories. Œuvres inédites confidentielles. Droits d'auteur, 1992–1997 Dolby Laboratories. Tous droits réservés.

« DTS », « DTS Digital Surround » et « DTS Digital Out » sont des marques commerciales de Digital Theater Systems, Inc.



Emplacement des commandes

Panneau frontal

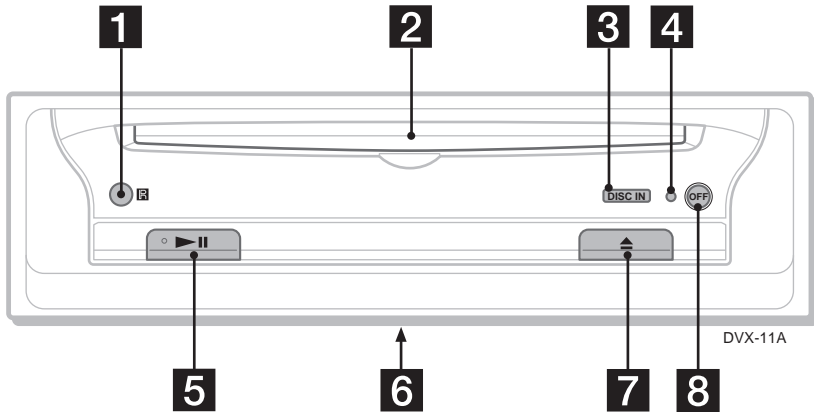

1 Récepteur de la mini-télécommande

2 Fente du disque

3 Témoin DISC IN

S'allume en bleu lorsqu'un disque est inséré.

4 Touche de réinitialisation

5 Touche ►|| (lecture/pause)*1

6 Sélecteur de signal

(Situé sous l'appareil)

Reportez-vous à la section « Utilisation de l'appareil via le moniteur » dans le manuel Installation/Raccordements.

7 Touche ▲ (éjection)

8 Touche OFF*2

Remarque

Si vous avez éteint le lecteur en appuyant sur **OFF** pendant 2 secondes, activez-le d'abord en appuyant sur ►|| de l'appareil. En pareil cas, la mini-télécommande ne permet pas de mettre l'appareil sous tension.

Conseil

Vous pouvez éjecter le disque que le lecteur soit sous tension ou non, mais vous pouvez insérer un disque uniquement lorsqu'il est sous tension.

*1 Utilisez le point tactile comme référence pour actionner le lecteur.

*2 **Avertissement en cas d'installation de l'appareil dans un véhicule dont le contact ne comporte pas de position ACC (accessoires)**
Veillez à maintenir la touche **OFF** de l'appareil enfoncée jusqu'à ce que l'éclairage bleu des touches disparaisse.
Sinon, le lecteur ne s'éteint pas et la batterie se décharge.

Mini-télécommande RM-X129

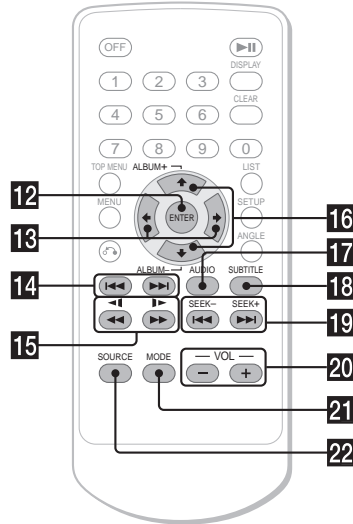
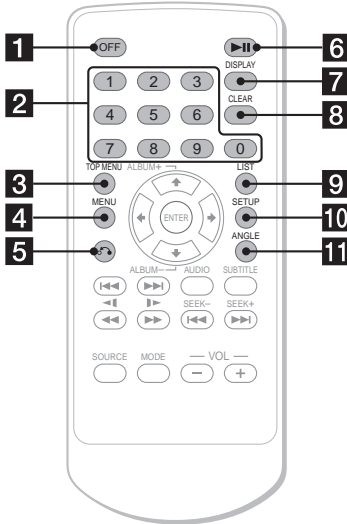

Pour utiliser le lecteur :

- 1** Touche OFF
- 2** Touches numériques
- 3** Touche TOP MENU
Affiche le menu principal d'un DVD.
- 4** Touche MENU
Affiche le menu d'un disque.
- 5** Touche ⏮ (précédent)
Permet de revenir à l'écran ou à l'opération précédent(e).
- 6** Touche ▶⏪ (lecture/pause)
- 7** Touche DISPLAY
Affiche l'état de lecture en cours et les informations textuelles.
- 8** Touche CLEAR
Annule les numéros saisis.
- 9** Touche LIST
Affiche la liste des éléments de lecture.
- 10** Touche SETUP
Affiche le menu de configuration et le menu du mode de lecture.
- 11** Touche ANGLE
Permet de changer d'angle de vue.
- 12** Touche ENTER
Applique un réglage.
- 13** Touches ⏭ (suivant)

- 14** Touches ⏮/⏭ (précédent/suivant)
- 15** Touches ⏮⏭/⏭⏮ (recherche/ralenti)
- 16** Touches ↑ ALBUM+ / ↓ ALBUM-
Déplacent le curseur ou sélectionnent l'album.
- 17** Touche AUDIO
Permet de changer la sortie audio.
- 18** Touche SUBTITLE
Change la langue des sous-titres.

Pour l'utilisation du récepteur/centre multimédia XAV-7W :

- Ces touches contrôlent le récepteur/centre multimédia XAV-7W en option raccordé à ce lecteur.
- 19** Touches ⏮ SEEK- / ⏭ SEEK+
 - 20** Touches VOL +/-
 - 21** Touche MODE
 - 22** Touche SOURCE

Remarque

Si vous avez éteint le lecteur en appuyant sur **OFF** pendant 2 secondes, activez-le d'abord en appuyant sur **▶⏪** de l'appareil. En pareil cas, la mini-télécommande ne permet pas de mettre l'appareil sous tension.

Conseil

Pour obtenir des informations détaillées sur la façon de remplacer la pile, reportez-vous à la section « Remplacement de la pile au lithium » (page 31).

Écrans de menu

Utilisez les menus de ce lecteur pour ajuster les diverses fonctions et réglages de lecture. Le menu affiché varie selon l'état du lecteur.

Menu de configuration

Apparaît lorsque vous appuyez sur **(SETUP)** alors que la lecture est interrompue.

Pour sélectionner le paramètre souhaité
Appuyez sur **←/↑/↓/→**, puis sur **(ENTER)**.

Pour désactiver le menu de configuration
Appuyez sur **(SETUP)**.

Exemple : Si « LANGUAGE SETUP » est sélectionné.

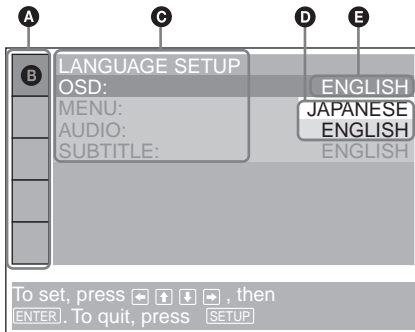

- A** Paramètres de configuration
- B** Paramètre sélectionné
- C** Paramètres de réglage
- D** Options
- E** Réglage actuel

Menu du mode de lecture

Apparaît lorsque vous appuyez sur **(SETUP)** en cours de lecture.

Pour sélectionner le paramètre souhaité
Appuyez sur **←/↑/↓/→**, puis sur **(ENTER)**.

Pour désactiver le menu du mode de lecture
Appuyez sur **(SETUP)**.

Remarque

Les paramètres du menu et les procédures d'utilisation varient suivant le disque.

Exemple : Lors de la lecture d'un DVD

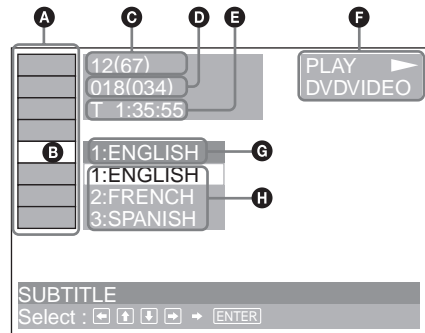

- A** Paramètres du mode de lecture
- B** Paramètre sélectionné
- C** Numéro du titre*1/Nombre total de titres*1
- D** Numéro du chapitre*2/Nombre total de chapitres*2
- E** Temps de lecture écoulé
- F** Statut de lecture (▶PLAY, ■PAUSE, etc.)/
Format du disque
- G** Réglage actuel
- H** Options

*1 Affiche le numéro de plage pour les CD vidéo/CD et le numéro d'album pour les fichiers MP3/JPEG. Aucune indication ne s'affiche pour les CD vidéo lorsque la fonction PBC est activée.

*2 Affiche le numéro de plage pour les fichiers MP3/JPEG.

Message opérationnel

Les opérations du menu varient selon le paramètre sélectionné et les touches à utiliser apparaissent en bas de l'écran du menu pour vous assister dans vos opérations.







Le nom du paramètre sélectionné et/ou les messages











Conseil

Le message « Operation not possible » (Opération impossible) apparaît lorsque la fonction n'est pas disponible.



Paramètres de configuration

-  **LANGUAGE SETUP (page 27)**
Permet de changer de langue.
-  **SCREEN SETUP (page 28)**
Permet de sélectionner les modes d'écran.
-  **CUSTOM SETUP (page 28)**
Permet de régler les opérations de lecture.
-  **AUDIO SETUP (page 29)**
Permet d'ajuster le son émis.
-  **RESET (page 27)**
Permet de réinitialiser tous les paramètres de configuration.

Paramètres du mode de lecture

-  **TITLE, TRACK (page 19)**
Permet de sélectionner le titre ou la page à lire.
-  **CHAPTER (page 19)**
Permet de sélectionner le chapitre à lire.
-  **ALBUM (MP3) (page 19)**
Permet de sélectionner l'album à afficher.
-  **ALBUM (JPEG) (page 19)**
Permet de sélectionner l'album d'images à afficher.
-  **TRACK (page 19)**
Permet de sélectionner la page à lire.
-  **IMAGE (page 19)**
Permet de sélectionner l'image à afficher.
-  **TIME (page 15)**
Permet de vérifier le temps écoulé et le temps de lecture restant.
-  **AUDIO (page 20)**
Permet de modifier le réglage audio.
-  **SUBTITLE (page 22)**
Permet d'afficher les sous-titres.
Permet de modifier la langue des sous-titres.
-  **ANGLE (page 22)**
Permet de modifier l'angle de vue.
-  **CENTER ZOOM (page 23)**
Permet d'agrandir l'image.
-  **REPEAT (page 19)**
Permet de lire en boucle la totalité du disque (tous les titres/toutes les pages et tous les albums) ou un seul chapitre, une seule page ou un seul album.

Conseil

Lorsque « REPEAT » est activé ou lorsque « ANGLE » est disponible, sa case s'allume en vert (ex :  → ).

Réinitialisation de l'appareil

Avant la première mise en service de l'appareil, après avoir remplacé la batterie du véhicule ou modifié les raccordements, vous devez réinitialiser l'appareil. Appuyez sur la touche de réinitialisation avec un objet pointu, comme un stylo à bille.

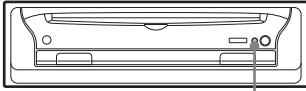

Touche de réinitialisation

Remarques

- Une pression sur la touche de réinitialisation efface certaines informations mémorisées.
- Le lecteur revient au réglage initial environ 10 secondes après avoir appuyé sur la touche de réinitialisation. Pendant ce laps de temps, n'insérez aucun disque sans quoi l'appareil ne serait pas réinitialisé.

Lecteur

Lecture de disques **DVD** **VCD**

CD **MP3** **JPEG**

Suivant les disques, certaines opérations peuvent varier ou être limitées.

Reportez-vous au mode d'emploi fourni avec votre disque.

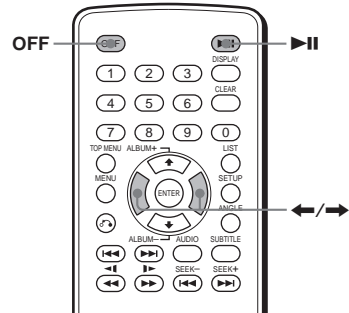

1 Mettez le moniteur sous tension, puis sélectionnez la source d'entrée correspondant au lecteur.

Si vous utilisez un équipement audio : Mettez l'équipement audio sous tension et sélectionnez le canal approprié pour le lecteur.

2 Insérez un disque.

Face de lecture vers le bas

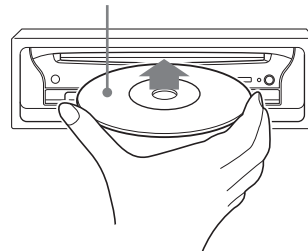

La lecture commence automatiquement (suivant le disque, appuyez sur ►► pour commencer la lecture).

Il se peut qu'un menu apparaisse sur l'écran lors de l'insertion d'un DVD ou CD vidéo. Pour plus de détails sur ces menus, reportez-vous à la page 18 pour les DVD et page 18 pour les CD vidéo.

Lorsque « MP3/JPEG » est réglé sur « JPEG » dans « CUSTOM SETUP », un diaporama démarre automatiquement lorsque le disque contient des fichiers JPEG (page 29).

À chaque pression sur ◀/▶, l'image pivote de 90°.

Remarques

- Lorsque la taille de l'image pivotée est volumineuse, celle-ci peut être longue à s'afficher.
- Les fichiers JPEG sont conçus pour un affichage optimal à 640 × 480 pixels. S'ils sont affichés à une taille différente, l'image risque d'être décalée (vers la gauche ou la droite).

Lorsque le disque est inséré

Appuyez sur ▶▶ pour commencer la lecture.

Pour arrêter la lecture/mettre l'appareil hors tension

Appuyez sur (OFF).

Conseil

Il est impossible d'insérer un disque lorsque l'appareil est hors tension.

Rubriques d'affichage lors de la lecture de CD/MP3

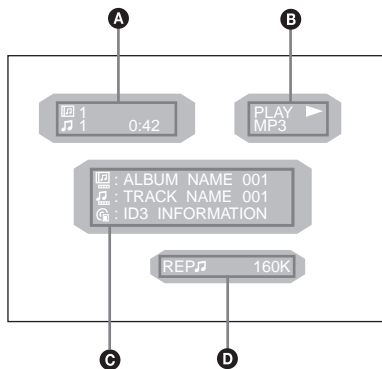

- A** Numéro de l'album*2/Numéro de la plage/
Temps de lecture écoulé
- B** État de lecture (▶▶PLAY, |||PAUSE, etc.)/
Format du disque
- C** Nom du disque*1/Nom de l'album*2/
Nom de la plage/Informations des étiquettes
ID3 (ver. 1 uniquement)*2
- D** Mode de lecture/Débit binaire*2*3

*1 Les messages « NO DISC NAME » ou « NO TRACK NAME » apparaissent lorsque le disque ou la plage ne porte aucun nom.

*2 Apparaît uniquement lors de la lecture de fichiers MP3.

*3 Aucune indication n'apparaît lorsque le débit binaire variable est activé.

Pour faire défiler les informations textuelles
Appuyez sur (DISPLAY).

Remarque

« * » remplace les caractères autres que les lettres de l'alphabet et les chiffres.

Remarques sur les DVD comportant une plage audio DTS

Le signal audio DTS étant émis en continu, des parasites puissants peuvent être émis par les enceintes si vous raccordez l'appareil à l'équipement audio sans décodeur DTS. Ceci risque d'endommager les enceintes ou de représenter un danger pour votre ouïe.

Ordre de lecture des fichiers MP3

L'ordre de lecture des albums et plages (fichiers MP3) enregistrés sur un disque est le suivant :

Structure du contenu du disque

Hiérarchie 1 Hiérarchie 2 Hiérarchie 3 Hiérarchie 4 Hiérarchie 5

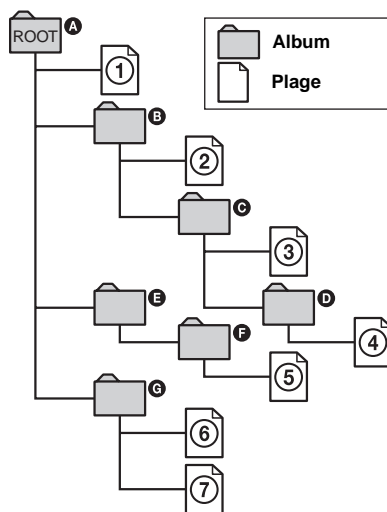

Lorsque le disque contenant les fichiers MP3 est inséré, les plages sont lues en séquence de ① à ⑦ ainsi qu'il est indiqué. Tous les sous-albums et toutes les plages contenus dans l'album sélectionné sont prioritaires sur l'album suivant de la même hiérarchie. (Exemple : C contient D donc ④ est lu avant ⑤.)

Dans la liste des albums MP3 s'affichant lorsque vous appuyez sur (LIST), les albums apparaissent dans l'ordre suivant : A → B → C → D → F → G. Les albums ne comportant aucune plage (comme l'album E) n'apparaissent pas dans la liste.

Suite à la page suivante →

Remarques

- Selon le logiciel utilisé pour l'enregistrement, l'ordre de lecture peut varier.
- L'ordre de lecture ci-dessus peut ne pas s'appliquer si le nombre total d'albums et de plages du disque dépasse 512.
- L'appareil peut lire jusqu'à 256 albums. Le lecteur ne reconnaît pas les albums suivants le 256ème.

Conseils

- Si vous ajoutez des chiffres (01, 02, 03, etc.) avant les noms de fichiers des plages, les plages seront lues suivant cet ordre.
- Étant donné qu'un disque comportant de nombreuses hiérarchies exige un délai plus long avant le début de la lecture, il est recommandé de ne pas créer plus de deux hiérarchies dans chaque album.

Opérations complémentaires

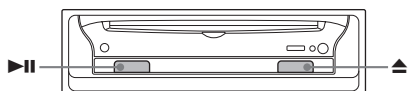
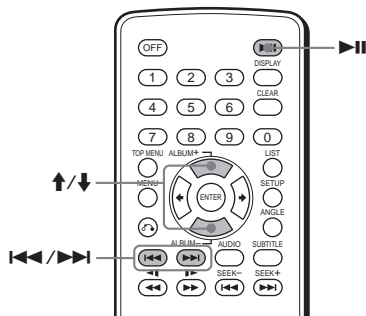

Pour	Fonctionnement
Faire une pause	Appuyez sur ►
Reprendre la lecture après une pause	Appuyez sur ►
Passer au chapitre, à la plage ou à la scène suivante en mode de lecture continue	Appuyez sur ►►
Revenir au chapitre, à la plage ou à la scène précédente en mode de lecture continue	Appuyez sur ◀◀
Passer à l'album suivant	Appuyez sur ↑*
Revenir à l'album précédent	Appuyez sur ↓*
Arrêter la lecture et retirer le disque	Appuyez sur ▲

Reprise de la lecture

— Reprise de la lecture DVD VCD

Le lecteur enregistre le point d'arrêt du disque pour un maximum de 20 disques et reprend la lecture à partir de ce point même après une mise hors tension de l'appareil ou si le disque lu est éjecté.

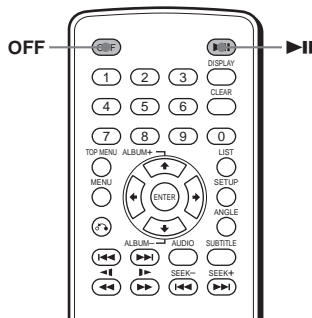

- 1 En cours de lecture, appuyez sur **OFF** pour arrêter la lecture.
- 2 Appuyez sur ►|| pour reprendre la lecture.

La lecture reprend à partir du point où vous l'avez interrompue à l'étape 1.

Pour effectuer une lecture depuis le début

Après avoir réglé « MULTI-DISC RESUME » sur « OFF » dans « CUSTOM SETUP » (page 28), appuyez sur ▲ pour éjecter le disque, puis réinsérez-le.

Sélectionnez le chapitre de votre choix dans le menu du DVD ou dans le menu principal suivant le disque.

Remarques

- La lecture d'un fichier MP3 reprend à partir du début de la dernière plage lue.
- Pour utiliser la fonction de reprise de la lecture, vérifiez que « MULTI-DISC RESUME » est réglé sur « ON » dans « CUSTOM SETUP » (page 28).
- Lorsque vous enregistrez un point de reprise de la lecture pour un 21ème disque, le point de reprise de la lecture du premier disque est automatiquement effacé de la mémoire.
- La fonction de reprise de la lecture est annulée en cas de modification du réglage du contrôle parental.
- Suivant le disque ou la scène, il est possible que vous ne puissiez pas utiliser la fonction de reprise de lecture.
- Lorsque le contrôle parental est activé, la fonction de reprise de la lecture n'est plus disponible. Dans ce cas, la lecture reprend au début du disque lorsque vous insérez celui-ci.

Conseil

Lors de la lecture de CD, fichiers MP3 ou fichiers JPEG, le lecteur essaie de mémoriser le point de reprise pour le disque en cours de lecture. Une fois le lecteur mis hors tension ou le disque éjecté, le point de reprise de la lecture enregistré pour le disque est effacé.

Vérification du temps de lecture

— Informations temporelles

DVD VCD JPEG

Vous pouvez vérifier le temps de lecture ou la durée restante du titre, du chapitre ou de la plage en cours.

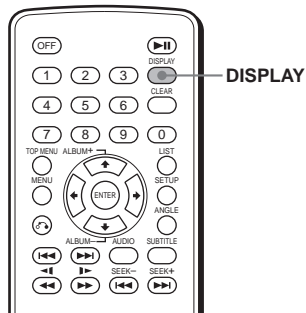

1 En cours de la lecture, appuyez sur **DISPLAY**.

Les informations de lecture actuelles apparaissent.

Informations temporelles

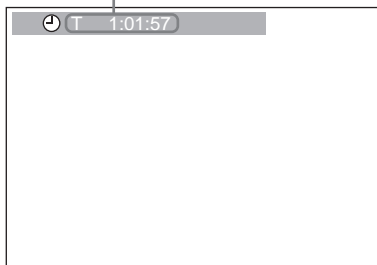

Suite à la page suivante →

2 Appuyez plusieurs fois sur **(DSPL)** pour passer à une autre information temporelle.

Les informations temporelles pouvant être affichées varient suivant le type de disque de la façon suivante :

DVD :

« T **: **: **: ** » - Temps de lecture écoulé du titre en cours

« T- **: **: **: ** » - Durée restante du titre en cours

« C **: **: **: ** » - Temps de lecture écoulé du chapitre en cours

« C- **: **: **: ** » - Durée restante du chapitre en cours

CD vidéo (sans fonctions PBC) :

« T **: **: **: ** » - Temps de lecture écoulé de la plage en cours

« T- **: **: **: ** » - Durée restante de la plage en cours

« D **: **: **: ** » - Temps de lecture écoulé du disque en cours

« D- **: **: **: ** » - Durée restante du disque en cours

JPEG :

Numéro de l'album
Numéro de l'image

Recherche d'un passage spécifique sur un disque

— Balayage/Lecture au ralenti/Liste

Vous pouvez rechercher rapidement un passage précis du disque en regardant l'image de lecture, en effectuant une lecture au ralenti ou en le sélectionnant dans la liste.

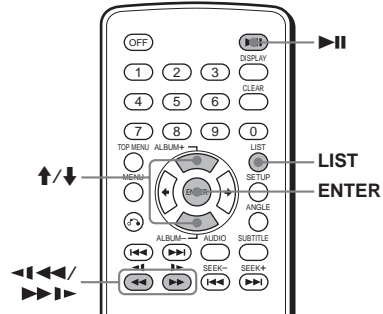

Remarque

Certaines des opérations décrites ci-dessous peuvent ne pas être disponibles avec certains DVD ou CD vidéo.

Localiser rapidement un passage

— Balayage **DVD VCD CD MP3**

En cours de lecture, maintenez la touche **<<<<** ou **>>>>** enfoncée, puis relâchez-la au point recherché.

Si vous appuyez sur la touche en la maintenant enfoncée, la vitesse de lecture augmente.

Remarque

Aucun son n'est audible au cours de la recherche.

Lecture à vitesse lente

— Lecture au ralenti **DVD VCD**

Vous pouvez lire un disque à différentes vitesses lentes.

1 Appuyez sur ►|| pour effectuer une pause de lecture.

2 Appuyez sur ◀◀* ou sur ▶▶▶ et maintenez la touche enfoncée.

La lecture au ralenti commence.

* Disponible uniquement lors de la lecture d'un DVD.

Pour revenir à la lecture normale

Appuyez sur ►||.

Remarques

- Vous ne pouvez entendre aucun son pendant la lecture au ralenti.
- Suivant les disques, il est possible que les images soient déformées pendant la lecture au ralenti.

Sélection d'un album et d'une plage

— Liste **CD MP3 JPEG**

Vous pouvez localiser le contenu de votre choix sur la liste des albums et des plages/images.

1 En cours de lecture, appuyez plusieurs fois sur (LIST) pour afficher la liste souhaitée.

À chaque pression sur (LIST), la liste change comme suit :

Liste des albums* → Liste des plages/images
→ Mode de lecture normal → Liste des albums*

* Apparaît uniquement lors de la lecture de fichiers MP3/JPEG.

2 Appuyez sur ↑/↓ pour sélectionner le paramètre de votre choix (Album, Plage, Image), puis appuyez sur (ENTER).

La lecture commence. Lorsque l'album est sélectionné, la lecture de la première plage/image de l'album sélectionné commence.

Rubriques d'affichage de la liste

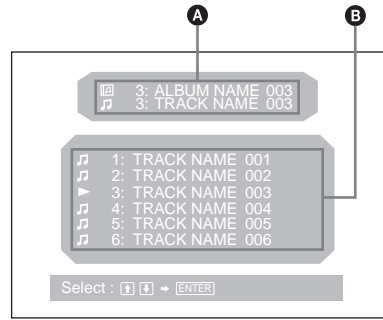

A Page/album en cours*1/numéro et nom d'image*2

B Noms de la plage/de l'album*1/de l'image*2

*1 Apparaît uniquement lors de la lecture d'un fichier MP3.

*2 Apparaît uniquement lors de la lecture d'un fichier JPEG.

Remarque

« * » remplace les caractères autres que les lettres de l'alphabet et les chiffres dans la liste.

Utilisation du menu avec des DVD

Sur certains DVD, vous pouvez utiliser le menu d'origine, comme le menu principal et le menu DVD.

Si le DVD contient plusieurs titres de plages et de scènes, vous pouvez utiliser le menu principal pour sélectionner le titre de votre choix et commencer la lecture.

Si le DVD contient des rubriques de menu plus complètes comme les langues de la bande sonore, les langues des sous-titres, les titres et les chapitres, vous pouvez utiliser le menu du DVD pour sélectionner la rubrique de votre choix et commencer la lecture.

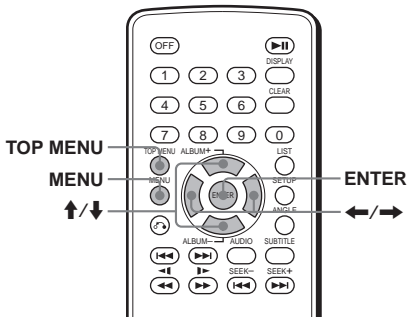

1 Pendant la lecture d'un DVD, appuyez sur **TOP MENU** ou sur **MENU**.

Le menu du DVD ou le menu principal apparaît.

Le contenu du menu diffère suivant les disques.

2 Appuyez sur **←/↑/↓/→** ou sur les touches numériques pour sélectionner la rubrique de votre choix, puis appuyez sur **ENTER**.

Remarque

Les paramètres du menu et les procédures d'utilisation varient suivant le disque.

Utilisation des fonctions PBC

— PBC (Contrôle de la lecture)

Le menu PBC vous assiste de façon interactive lors de la lecture d'un CD vidéo compatible PBC.

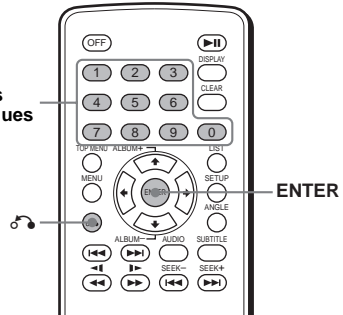

1 Lancez la lecture d'un CD vidéo doté de fonctions PBC.

Le menu PBC apparaît.

2 Appuyez sur les touches numériques pour sélectionner le paramètre de votre choix, appuyez ensuite sur **ENTER**.

3 Suivez les instructions du menu pour une utilisation interactive.

Pour revenir à l'écran précédent

Appuyez sur .

Lecture sans fonctions PBC

1 En cours de lecture, appuyez sur **OFF**.

2 Appuyez sur les touches numériques pour sélectionner le paramètre de votre choix, puis appuyez sur **ENTER**.

Le message « Play without PBC » (Lecture sans fonctions PBC) apparaît et la lecture commence.

Le menu PBC n'apparaît pas en cours de lecture.

Remarques

- Les paramètres du menu et les procédures d'utilisation varient suivant le disque.
- Lors de la lecture PBC, le numéro de plage, la durée de lecture, etc., n'apparaissent pas dans le menu du mode de lecture.

Conseil

Pour reprendre la lecture PBC, éjectez le disque et réinsérez-le de nouveau. La lecture PBC reprend alors.

Divers modes de lecture

— Lecture répétée/Recherche

Vous pouvez régler les modes de lecture suivants :

- Lecture répétée (page 19)
- Recherche (page 19)

Remarques

- Le mode de lecture sélectionné est annulé lorsque le disque en cours de lecture est éjecté ou lorsque l'appareil est mis hors tension.
- Le mode de lecture répétée n'est pas disponible pour les CD vidéo lorsque la fonction PBC est activée.

Lecture en boucle

— Lecture répétée DVD VCD CD MP3 JPEG

Le lecteur permet la lecture en boucle d'un titre, d'un chapitre ou d'une page lorsqu'il/elle se termine.

Les options de lecture répétée suivantes sont disponibles :

- TITLE (Répétition du titre) - répète le titre en cours.
- CHAPTER (Répétition du chapitre) - répète le chapitre en cours.
- TRACK (Répétition de la page) - répète la page/l'image en cours.
- ALBUM (Répétition de l'album) - répète les pages/images de l'album en cours.

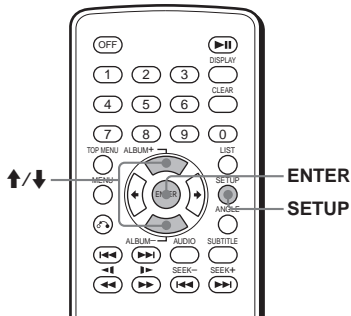

1 En cours de lecture, appuyez sur

SETUP.

Le menu du mode de lecture apparaît.

2 Appuyez sur **↑/↓** pour sélectionner « REP », puis appuyez sur

ENTER.

Les options du mode de lecture apparaissent.

3 Appuyez sur **↑/↓** pour sélectionner l'option de votre choix, puis appuyez sur

ENTER.

La lecture répétée commence.

Pour revenir à la lecture normale

Sélectionnez « OFF » à l'étape 3.

Pour désactiver le menu du mode de lecture

Appuyez sur **SETUP**.

Conseil

Les options de lecture répétée diffèrent suivant le disque.

Lecture à partir d'un passage sélectionné

— Recherche DVD VCD CD MP3 JPEG

Vous pouvez rapidement localiser un passage de votre choix en spécifiant le titre, le chapitre ou la page.

Les options de recherche suivantes sont disponibles suivant le disque :

DVD :

- TITLE commence la lecture à partir du titre sélectionné.
- CHAPTER commence la lecture à partir du chapitre sélectionné.

CD vidéo :

- TRACK commence la lecture à partir de la page sélectionnée.

CD :

- TRACK commence la lecture à partir de la page sélectionnée.

MP3 :

- ALBUM commence la lecture à partir de l'album sélectionné.
- TRACK commence la lecture à partir de la page sélectionnée.

JPEG :

- ALBUM commence la lecture à partir de l'album sélectionné.
- IMAGE commence la lecture à partir de l'image sélectionnée.

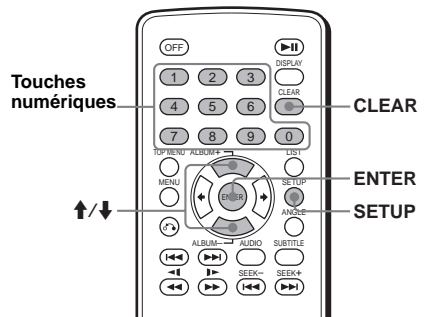

1 En cours de lecture, appuyez sur

SETUP.

Le menu du mode de lecture apparaît.

Suite à la page suivante →

2 Appuyez sur **↑/↓** pour sélectionner l'option de recherche de votre choix, puis appuyez sur **(ENTER)**.

Les options de recherche varient suivant le disque.

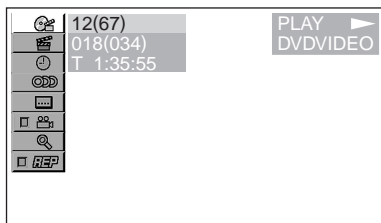

Le nombre entre parenthèses indique le nombre total d'éléments sélectionnés.

3 Appuyez sur les touches numériques pour saisir le numéro du titre, du chapitre, de la plage ou le temps écoulé du titre ou de la plage.

Pour effacer les nombres déjà saisis, appuyez sur **(CLEAR)**.

4 Appuyez sur **(ENTER)**.

La lecture commence à partir du passage sélectionné.

Pour désactiver le menu du mode de lecture

Appuyez sur **(SETUP)**.

Réglages du son

Modification des canaux audio **DVD VCD**

Lors de la lecture d'un DVD enregistré dans de multiples formats audio (PCM, Dolby Digital ou DTS), vous pouvez modifier le format audio. Si le DVD est enregistré avec des plages multilingues, vous pouvez également modifier la langue.

Sur les CD vidéo vous pouvez sélectionner le son provenant du canal droit ou gauche et écouter le son du canal sélectionné via les deux enceintes droites et gauches en même temps. Par exemple, en cours de lecture d'un disque contenant une chanson dont les paroles proviennent du canal de droite et la partie instrumentale du canal de gauche, vous pouvez écouter la partie instrumentale à partir des deux enceintes en sélectionnant le canal de gauche.

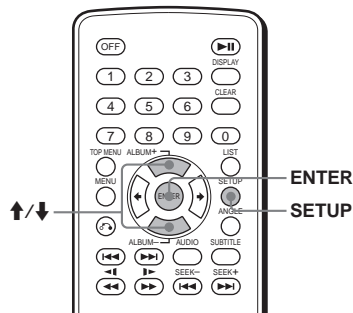

En cours de lecture, appuyez plusieurs fois sur **(AUDIO)** pour sélectionner les canaux audio de votre choix.

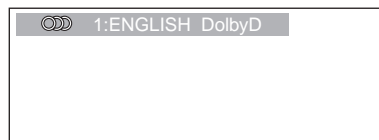

Les réglages sonores varient suivant le type de disque de la façon suivante :

DVD :

La langue de la bande sonore change selon les langues disponibles.

Si 4 chiffres s'affichent, saisissez le code de langue correspondant à la langue de votre choix (page 39).

Lorsque la même langue est affichée deux fois ou plus, le DVD est enregistré en plusieurs formats audio.

CD vidéo :

STEREO* : son stéréo standard

1/L : son du canal gauche (mono)

2/R : son du canal droit (mono)

* Réglage par défaut

Conseil

Vous pouvez également modifier les réglages en sélectionnant « AUDIO » dans le menu du mode de lecture (page 10).

Vérification du format du programme

DVD

Vous pouvez vérifier le nombre de canaux et la position des composantes sur le DVD en cours de lecture.

1 En cours de lecture, appuyez sur

SETUP.

Le menu du mode de lecture apparaît.

2 Appuyez sur **↑/↓** pour sélectionner « **ODD** » (AUDIO), puis appuyez sur

ENTER.

Le format du programme apparaît.

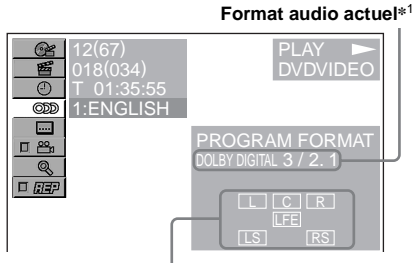

Les lettres de l'affichage du format de programme correspondent aux composantes sonores suivantes et à leurs positions :

L : Frontale (gauche)

R : Frontale (droite)

C : Centrale

LS : Arrière (gauche)

RS : Arrière (droite)

S : Arrière (mono) : composante arrière du signal traité par Dolby Surround et signal Dolby Digital

LFE : Signal d'effet de basse fréquence

Lorsque l'effet « DOLBY DIGITAL » est appliqué, le nom du format du programme et les numéros de canaux apparaissent de la façon suivante :

Exemple : Dolby Digital 5.1 ch

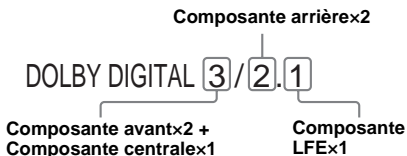

*1 L'indication « PCM », « DTS » ou « DOLBY DIGITAL » apparaît suivant le disque.

*2 Apparaît uniquement lorsque le format « DOLBY DIGITAL » est appliqué.

Pour désactiver le menu du mode de lecture

Appuyez sur **SETUP**.

Conseil

Pour Dolby Digital et DTS, l'indication « LFE » est toujours affichée dans un cadre en traits continus que la composante du signal LFE soit émise ou non.

Réglages de l'image

Changement de l'angle de vue

Si plusieurs angles de vue (multi-angles) sont enregistrés sur le DVD pour une scène, vous pouvez changer l'angle de visualisation.

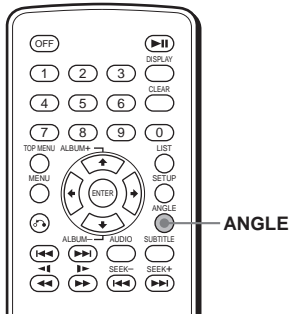

Appuyez plusieurs fois sur **(ANGLE)** pour sélectionner le numéro de l'angle souhaité.



L'angle de vue est modifié.

Conseil

Vous pouvez également modifier l'angle de vue en sélectionnant « ANGLE » dans le menu du mode de lecture (page 10).

Remarque

Suivant le DVD, il se peut que vous ne puissiez pas changer l'angle de vue même si plusieurs angles sont enregistrés.

Affichage des sous-titres

Si une ou plusieurs langues ont été enregistrées sur le DVD, vous pouvez les activer, les désactiver ou changer la langue.

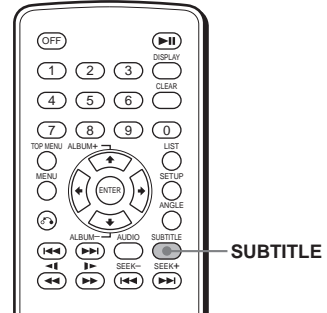

1 En cours de lecture, appuyez sur **(SUBTITLE)**.

La langue des sous-titres apparaît.

2 Appuyez plusieurs fois sur **(SUBTITLE)** pour sélectionner la langue de votre choix, puis appuyez sur **(ENTER)**.

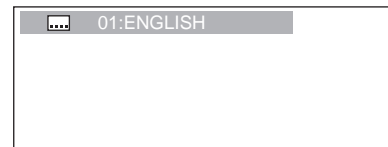

Les langues disponibles varient suivant le disque.

Si 4 chiffres s'affichent, saisissez le code correspondant à la langue de votre choix (page 39).

Pour désactiver l'affichage des sous-titres

Appuyez plusieurs fois sur **(SUBTITLE)** pour sélectionner « OFF ».

Conseil

Vous pouvez également modifier la langue des sous-titres en sélectionnant « SUBTITLE » dans le menu du mode de lecture (page 10) ou le menu DVD (page 18).

Remarque

Suivant le DVD, il se peut que vous ne puissiez pas modifier les sous-titres même si des sous-titres multilingues sont enregistrés.

Agrandissement d'images



Vous pouvez agrandir des images.

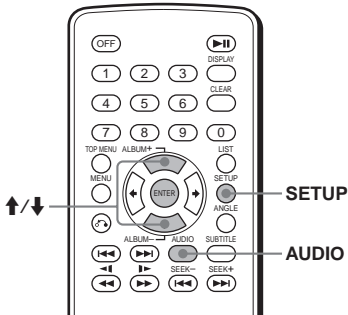

- 1 En cours de lecture, appuyez sur (SETUP).**
Le menu du mode de lecture apparaît.
- 2 Appuyez sur ↑/↓ pour sélectionner « Z » (CENTER ZOOM), puis appuyez sur (ENTER).**
L'option en cours apparaît.
- 3 Appuyez sur ↑/↓ pour sélectionner l'option de votre choix (ZOOM×1, ×1,5, ×2*, ×3*), puis appuyez sur (ENTER).**
L'image est agrandie.
** L'aspect de l'image devient granuleux.*

Pour modifier la position de l'image
Après avoir agrandi l'image, appuyez sur ←/↑/↓/→.

Pour restaurer la taille initiale
Sélectionnez « ZOOM×1 » à l'étape 3.

Pour désactiver le menu du mode de lecture
Appuyez sur (SETUP).

Remarques

- Suivant le DVD, il se peut que vous ne puissiez pas modifier le grossissement.
- La fonction de reprise de la lecture (page 14) restaure le dernier agrandissement, mais la dernière position de l'image n'est pas conservée.
- Dans le menu du mode de lecture, l'image est toujours affichée à sa taille normale. L'image peut être agrandie lorsque le menu du mode de lecture est fermé.

Autre fonction

Verrouillage des disques

— Contrôle parental

Vous pouvez verrouiller le disque de votre choix ou définir des restrictions de lecture en fonction d'un niveau prédéterminé comme l'âge de l'utilisateur. Les scènes de lecture limitées sont bloquées ou remplacées par des scènes différentes lors de la lecture d'un DVD compatible avec le contrôle parental.

Activation du contrôle parental

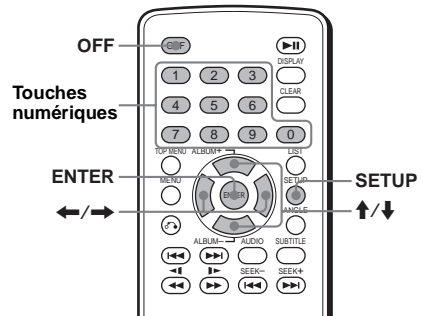

- 1 Appuyez sur (SETUP) lorsque la lecture est arrêtée.**
Le menu de configuration apparaît.
- 2 Appuyez sur ↑/↓ pour sélectionner « Z » (CUSTOM SETUP), puis appuyez sur (ENTER).**
Les paramètres de configuration apparaissent.
- 3 Appuyez sur ↑/↓ pour sélectionner « PARENTAL CONTROL », puis appuyez sur (ENTER).**
Les options du contrôle parental apparaissent.

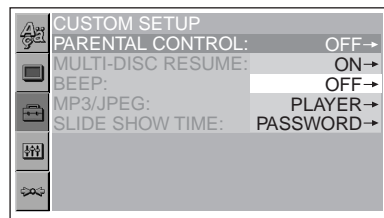

Suite à la page suivante →

- 4** Appuyez sur **↑/↓** pour sélectionner « ON → », puis appuyez sur **(ENTER)**.
L'écran de réglage du mot de passe apparaît.

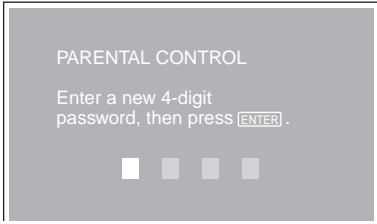

- 5** Appuyez sur les touches numériques pour saisir votre mot de passe, puis appuyez sur **(ENTER)**.
L'écran de confirmation apparaît.
- 6** Pour confirmer, appuyez sur les touches numériques pour saisir une nouvelle fois votre mot de passe, puis appuyez sur **(ENTER)**.
Le contrôle parental est défini.

Pour désactiver le menu de configuration
Appuyez sur **(SETUP)**.

Pour désactiver le contrôle parental

- 1** Appuyez sur **(SETUP)** lorsque la lecture est arrêtée.
Le menu de configuration apparaît.
- 2** Appuyez sur **↑/↓** pour sélectionner « **⚙️** » (**CUSTOM SETUP**), puis appuyez sur **(ENTER)**.
Les paramètres de configuration apparaissent.
- 3** Appuyez sur **↑/↓** pour sélectionner « **PARENTAL CONTROL** », puis appuyez sur **(ENTER)**.
Les options du contrôle parental apparaissent.
- 4** Appuyez sur **↑/↓** pour sélectionner « **OFF →** », puis appuyez sur **(ENTER)**.
L'écran de saisie du mot de passe apparaît.

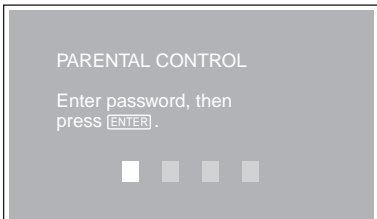

- 5** Appuyez sur les touches numériques pour saisir votre mot de passe, puis appuyez sur **(ENTER)**.
« Parental control is canceled » apparaît.

Si vous saisissez un nombre incorrect, appuyez sur **←** pour déplacer le curseur et saisissez à nouveau le nombre.

Modification de la zone et de son niveau de classification des films **DVD**

Vous pouvez régler les niveaux de restriction selon la zone et sa classification des films.

- 1** Appuyez sur **(SETUP)** lorsque la lecture est arrêtée.
Le menu de configuration apparaît.
- 2** Appuyez sur **↑/↓** pour sélectionner « **⚙️** » (**CUSTOM SETUP**), puis appuyez sur **(ENTER)**.
Les paramètres de configuration apparaissent.
- 3** Appuyez sur **↑/↓** pour sélectionner « **PARENTAL CONTROL** », puis appuyez sur **(ENTER)**.
Les options du contrôle parental apparaissent.
- 4** Appuyez sur **↑/↓** pour sélectionner « **PLAYER →** », puis appuyez sur **(ENTER)**.
Lorsque le contrôle parental est déjà activé, l'écran de saisie du mot de passe apparaît. Pour modifier les réglages, saisissez votre mot de passe numérique, puis appuyez sur **(ENTER)**.
- Si vous saisissez un nombre incorrect, appuyez sur **←** pour déplacer le curseur et saisissez à nouveau le nombre.
- 5** Appuyez sur **↑/↓** pour sélectionner « **STANDARD** », puis appuyez sur **(ENTER)**.
Les options standard apparaissent.

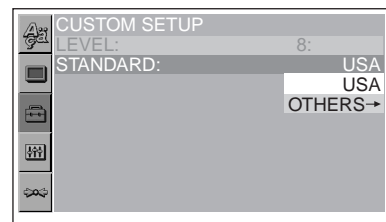

6 Appuyez sur ↑/↓ pour sélectionner la zone dont vous souhaitez appliquer la classification des films, puis appuyez sur (ENTER).

La zone est sélectionnée.

Si vous voulez sélectionner la classification standard dans la « Liste des codes de zone » (page 25), sélectionnez « OTHERS → », puis saisissez le code correspondant à l'aide des touches numériques.

7 Appuyez sur ↑/↓ pour sélectionner « LEVEL », puis appuyez sur (ENTER).

Les options de classification apparaissent.

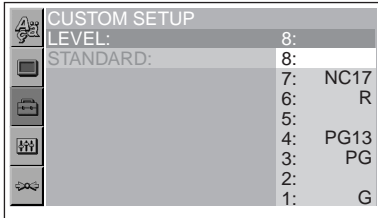

Plus le nombre est faible, plus le niveau de restriction est strict.

8 Appuyez sur ↑/↓ pour sélectionner la classification de votre choix, puis appuyez sur (ENTER).

Le réglage du contrôle parental est terminé.

Pour désactiver le menu de configuration

Appuyez sur (SETUP).

Remarque

Lorsque vous lisez des disques qui ne comportent pas de contrôle parental, il est impossible de restreindre la lecture sur ce lecteur.

Liste des codes de zone

Standard	Numéro de code
Allemagne	2109
Argentine	2044
Australie	2047
Autriche	2046
Belgique	2057
Brésil	2070
Canada	2079
Chili	2090
Chine	2092
Corée	2304
Danemark	2115
Espagne	2149
Finlande	2165
France	2174
Inde	2248
Indonésie	2238
Italie	2254
Japon	2276
Malaisie	2363
Mexique	2362
Norvège	2379
Nouvelle-Zélande	2390
Pakistan	2427
Pays-Bas	2376
Philippines	2424
Portugal	2436
Royaume-Uni	2184
Russie	2489
Singapour	2501
Suède	2499
Suisse	2086
Thaïlande	2528

Suite à la page suivante →

Modification du mot de passe

- 1 Appuyez sur **(SETUP)** lorsque la lecture est arrêtée.
Le menu de configuration apparaît.
- 2 Appuyez sur **↑/↓** pour sélectionner « **⚙️** » (CUSTOM SETUP), puis appuyez sur **(ENTER)**.
Les paramètres de configuration apparaissent.
- 3 Appuyez sur **↑/↓** pour sélectionner « **PARENTAL CONTROL** », puis appuyez sur **(ENTER)**.
Les options du contrôle parental apparaissent.
- 4 Appuyez sur **↑/↓** pour sélectionner « **PASSWORD →** », puis appuyez sur **(ENTER)**.
L'écran de saisie du mot de passe apparaît.
- 5 Appuyez sur les touches numériques pour saisir votre mot de passe à 4 chiffres, puis appuyez sur **(ENTER)**.
Si vous saisissez un nombre incorrect, appuyez sur **←** pour déplacer le curseur et saisissez à nouveau le nombre.
- 6 Appuyez sur les touches numériques pour saisir un nouveau mot de passe à 4 chiffres, puis appuyez sur **(ENTER)**.
- 7 Pour confirmer, appuyez sur les touches numériques pour saisir une nouvelle fois votre nouveau mot de passe, puis appuyez sur **(ENTER)**.

Pour revenir à l'écran précédent
Appuyez sur **↶**.

Pour désactiver le menu de configuration
Appuyez sur **(SETUP)**.

Configuration et réglages

Utilisation du menu de configuration

Le menu de configuration vous permet de procéder au réglage de divers paramètres tels que les caractéristiques de l'image et du son. Vous pouvez également choisir une langue pour les sous-titres et les menus à l'écran, entre autres. Pour de plus amples informations concernant chaque paramètre de configuration, reportez-vous aux pages 27 à 29.

Remarque

Les réglages de lecture enregistrés sur le disque sont prioritaires par rapport aux réglages du menu de configuration et il est possible que les fonctions décrites ne fonctionnent pas toutes.

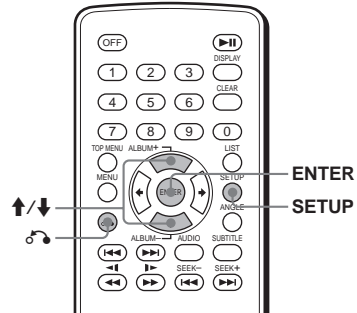

Fonctionnement de base

Exemple : Vous souhaitez modifier le format de l'image (« **MONITOR TYPE** ») en « **4:3 PAN SCAN** ».

- 1 Appuyez sur **(SETUP)**.
Le menu de configuration apparaît.

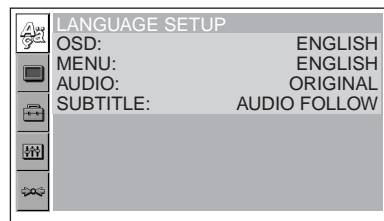

- 2** Appuyez sur **↑/↓** pour sélectionner « **SCREEN SETUP** », puis appuyez sur **(ENTER)**.
Le menu de configuration apparaît.

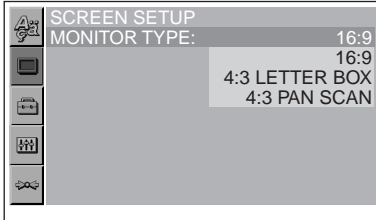

- 3** Appuyez sur **↑/↓** pour sélectionner « **MONITOR TYPE** », puis appuyez sur **(ENTER)**.
Les options du type de moniteur apparaissent.

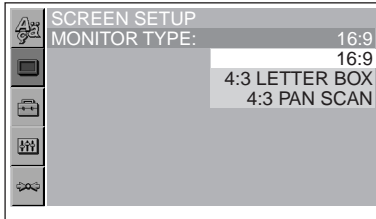

- 4** Appuyez sur **↑/↓** pour sélectionner « **4:3 PAN SCAN** », puis appuyez sur **(ENTER)**.
Le réglage est activé et la configuration terminée.

Pour revenir à l'écran précédent
Appuyez sur **↶**.

Pour désactiver le menu de configuration
Appuyez sur **(SETUP)**.

Pour réinitialiser tous les paramètres de configuration
— Réinitialisation 

- 1** Sélectionnez « **↷↶** » (**RESET**) à l'étape 2, puis appuyez sur **(ENTER)**.
- 2** Appuyez sur **↑/↓** pour sélectionner « **YES** », puis appuyez sur **(ENTER)**.
Tous les paramètres du menu de configuration sont rétablis à leurs valeurs par défaut.

Pour annuler la réinitialisation
Sélectionnez « **NO** » à l'étape 2.

Remarque
N'éteignez pas l'appareil lorsque vous réinitialisez le menu de configuration car l'opération requiert quelques secondes.

Réglage de la langue d'affichage ou de la plage sonore

— Réglage de la langue 

« **LANGUAGE SETUP** » vous permet de définir la langue des menus à l'écran ou la plage sonore.

Sélectionnez « **À** » (**LANGUAGE SETUP**) dans le menu de configuration, puis sélectionnez le paramètre de configuration de votre choix. Pour plus de détails sur les procédures de réglage, reportez-vous à la section « Utilisation du menu de configuration » (page 26).

OSD (Menu à l'écran)

Permet de changer la langue des menus à l'écran.

MENU

Permet de changer la langue du menu du disque.

AUDIO

Permet de changer la langue de la plage sonore. Si vous sélectionnez « **ORIGINAL** », la langue par défaut du disque est sélectionnée.

SUBTITLE

Permet de changer la langue des sous-titres enregistrés sur le disque. Lorsque vous sélectionnez « **AUDIO FOLLOW** », la langue des sous-titres change selon la langue que vous avez sélectionnée pour la plage sonore.

Conseil

Si vous sélectionnez « **OTHERS →** » dans « **MENU** », « **SUBTITLE** » et « **AUDIO** », sélectionnez et saisissez un code de langue à partir de la « Liste des codes de langues » (page 39) à l'aide des touches numériques.

Remarque

Lorsque vous sélectionnez une langue qui n'est pas enregistrée sur le disque dans « **MENU** », « **SUBTITLE** » ou « **AUDIO** », l'une des langues enregistrées est automatiquement sélectionnée.

Réglage de l'écran

— Réglage de l'écran

« SCREEN SETUP » vous permet d'effectuer les réglages pour le moniteur raccordé.

Sélectionnez «  » (SCREEN SETUP) dans le menu de configuration, puis sélectionnez le paramètre de configuration souhaité.

Pour plus de détails sur les procédures de réglage, reportez-vous à la section « Utilisation du menu de configuration » (page 26).

Les paramètres de configuration par défaut sont signalés par « * » dans les tableaux ci-après.

MONITOR TYPE

Permet de sélectionner le format d'écran du moniteur raccordé (standard 4:3 ou écran large).

16:9*	Affiche une image large. Sélectionnez ce réglage si vous raccordez un moniteur à écran large ou un moniteur disposant d'une fonction grand écran.
4:3 LETTER BOX	Permet d'afficher une image au format grand écran avec des bandes en haut et en bas de l'écran. Sélectionnez cette option lorsque vous raccordez le lecteur à un moniteur 4:3.
4:3 PAN SCAN	Permet d'afficher une image au format grand écran sur toute la surface de l'écran et coupe les parties excédentaires. Sélectionnez cette option lorsque vous raccordez le lecteur à un moniteur 4:3.

16:9

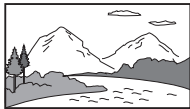

4:3 LETTER BOX



4:3 PAN SCAN



Remarque

Suivant le DVD, il se peut que « 4:3 LETTER BOX » soit automatiquement sélectionné au lieu de « 4:3 PAN SCAN » et vice-versa.

Réglages personnalisés

— Réglage personnalisé

« CUSTOM SETUP » vous permet de régler les conditions de lecture de cet appareil.

Sélectionnez «  » (CUSTOM SETUP) dans le menu de configuration, puis sélectionnez le paramètre de configuration de votre choix.

Pour plus de détails sur les procédures de réglage, reportez-vous à la section « Utilisation du menu de configuration » (page 26).

Les paramètres de configuration par défaut sont signalés par « * » dans les tableaux ci-après.

PARENTAL CONTROL

Définit les restrictions de lecture de sorte que l'appareil ne lise pas des disques ou des scènes inapproprié(e)s (page 23).

ON →	Active le contrôle parental.
OFF →*	Désactive le contrôle parental.
PLAYER →	Définit le standard de restriction et son niveau.
PASSWORD →	Définit un nouveau mot de passe à 4 chiffres.

MULTI-DISC RESUME

Enregistre les points de reprise de la lecture pour maximum 20 disques différents.

ON*	Enregistre les réglages de reprise de la lecture en mémoire pour maximum 20 disques. (Le réglage reste en mémoire même si vous sélectionnez « OFF ».)
OFF	Annule l'enregistrement des réglages de reprise de la lecture en mémoire. La lecture redémarre au point de reprise uniquement pour le disque en cours dans le lecteur.

Remarque

Lorsque le contrôle parental est activé, la fonction de reprise de la lecture n'est plus disponible. Dans ce cas, la lecture reprend au début du disque lorsque vous insérez celui-ci.

BEEP

Active ou désactive le bip sonore.

ON*	Active le bip sonore.
OFF	Désactive le bip sonore.

MP3/JPEG

Définit la priorité si le disque contient à la fois des fichiers MP3 et JPEG.

MP3*	Prioritaire sur les fichiers JPEG lors de la lecture.
JPEG	Prioritaire sur les fichiers MP3 lors de la lecture.

SLIDE SHOW TIME

Définit la durée d'affichage des images sur le disque.

5sec	Change d'image toutes les 5 secondes.
10sec*	Change d'image toutes les 10 secondes.
20sec	Change d'image toutes les 20 secondes.
40sec	Change d'image toutes les 40 secondes.
60sec	Change d'image toutes les 60 secondes.
FIXED	Annule le changement d'images.

Réglages du son

— Réglage audio

« AUDIO SETUP » vous permet de régler le son en fonction des conditions de lecture et de l'équipement raccordé.

Sélectionnez «  » (AUDIO SETUP) dans le menu de configuration, puis sélectionnez le paramètre de configuration de votre choix. Pour plus de détails sur les procédures de réglage, reportez-vous à la section « Utilisation du menu de configuration » (page 26). Les paramètres de configuration par défaut sont signalés par « * » dans les tableaux ci-après.

AUDIO ATT (atténuation)

Réduit le niveau de sortie audio si le son de lecture est déformé.

Ce réglage agit sur la sortie de la prise FRONT/ REAR AUDIO OUT.

OFF*	Ce réglage est généralement sélectionné.
ON	Réduit le niveau de sortie audio. Sélectionnez ce réglage lorsque le son de lecture provenant des enceintes est déformé.

AUDIO DRC (Contrôle de plage dynamique)



Cette fonction permet de rendre le son plus clair lors de la lecture à faible volume d'un DVD doté de la fonction « AUDIO DRC ».

Ce réglage agit sur la sortie de la prise FRONT/ REAR AUDIO OUT.

STANDARD*	Ce réglage est généralement sélectionné.
WIDE RANGE	Reproduit l'ambiance sonore d'une salle de concert.

Suite à la page suivante →

DOWNMIX DVD

Cette fonction permet de changer la méthode de mixage vers le son à 2 canaux lors de la lecture de DVD avec des éléments sonores (canaux) arrière ou enregistrés au format Dolby Digital. Pour plus de détails sur les composantes du signal arrière, reportez-vous à « Vérification du format du programme » (page 21). Ce réglage agit sur la sortie de la prise FRONT/REAR AUDIO OUT.

SURROUND* Sélectionnez cette fonction lorsque le lecteur est raccordé à un appareil audio compatible Dolby Surround (Pro Logic).

NORMAL Sélectionnez cette fonction lorsque le lecteur est raccordé à un appareil audio qui n'est pas compatible Dolby Surround (Pro Logic).

Informations complémentaires

Entretien

Remplacement du fusible

Lorsque vous remplacez le fusible, veillez à utiliser un fusible dont la capacité, en ampères, correspond à la valeur indiquée sur l'ancien fusible. Si le fusible fond, vérifiez le branchement de l'alimentation et remplacez le fusible. Si le nouveau fusible fond, il est possible que l'appareil soit défectueux. Dans ce cas, consultez votre revendeur Sony le plus proche.

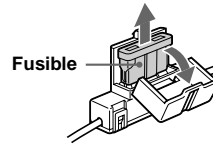

Avertissement

Ne jamais utiliser de fusible dont la capacité en ampères dépasse celle du fusible fourni avec l'appareil, car vous risqueriez d'endommager l'appareil.

Remplacement de la pile au lithium

Dans des conditions d'utilisation normales, une pile dure environ 1 an. (En fonction des conditions d'utilisation, sa durée de vie peut être plus courte.) Lorsque la pile est faible, la portée de la mini-télécommande diminue. Remplacez la pile par une nouvelle pile au lithium CR2025. L'utilisation de tout autre type de pile entraîne un risque d'incendie ou d'explosion.

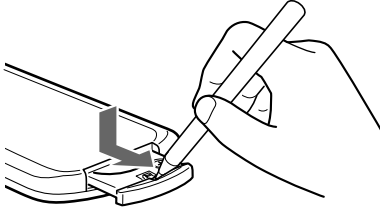

pôle + vers le haut

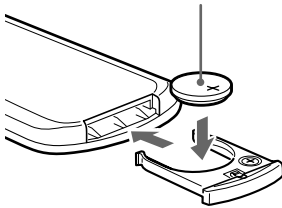

Remarques sur la pile au lithium

- Tenez la pile au lithium hors de la portée des enfants. En cas d'ingestion de la pile, consultez immédiatement un médecin.
- Essuyez la pile avec un chiffon sec pour assurer un bon contact.
- Veillez à respecter la polarité lors de l'installation de la pile.
- Ne tenez pas la pile avec des pinces métalliques, car cela pourrait entraîner un court-circuit.

ATTENTION

Utilisée de façon incorrecte, la pile peut exploser. Ne pas la recharger, la démonter ni la jeter au feu.

Démontage de l'appareil

1 Retirez le tour de protection.

- 1 Insérez les clés de déblocage dans le tour de protection.

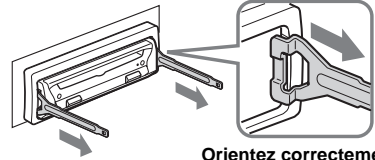

Orientez correctement la clé de déblocage.

- 2 Tirez sur les clés de déblocage pour retirer le tour de protection.

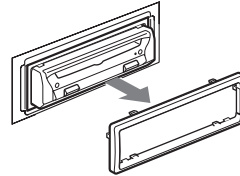

2 Retirez l'appareil.

- 1 Insérez les deux clés de déblocage simultanément jusqu'au déclic.

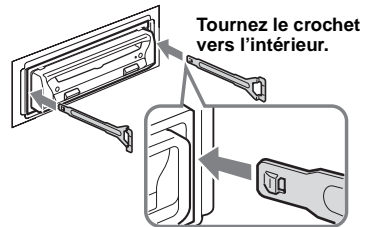

- 2 Tirez sur les clés de déblocage pour extraire l'appareil.

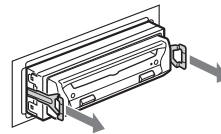

- 3 Faites glisser l'appareil en dehors de son support.

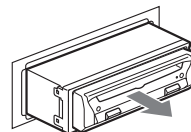

Remarques sur les disques

- Pour que le disque reste propre, ne touchez pas sa surface. Saisissez le disque par les bords.
- Rangez vos disques dans leur boîtier ou dans un chargeur lorsque vous ne vous en servez pas. Ne soumettez pas les disques à des températures élevées. Évitez de les laisser dans un véhicule en stationnement, sur le tableau de bord ou la plage arrière.

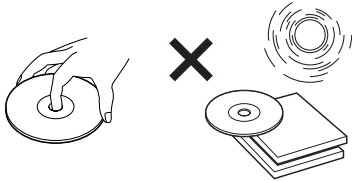

- Ne collez pas d'étiquettes sur les disques et n'utilisez pas de disques rendus collants par de l'encre ou des résidus. De tels disques peuvent s'arrêter de tourner en cours de lecture et provoquer des problèmes de fonctionnement ou être endommagés.

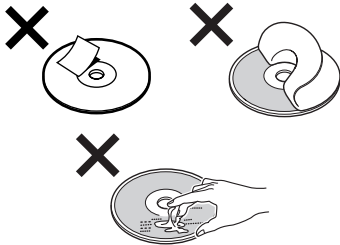

- N'utilisez pas de disque comportant des étiquettes ou des autocollants car ceci peut empêcher la lecture correcte des données (ex. : sauts de lecture ou aucune lecture) en raison d'une déformation du disque suite au rétrécissement de l'étiquette ou de l'autocollant sous l'effet de la chaleur.
- Les disques de forme non standard (ex. : en forme de cœur, de carré ou d'étoile) ne peuvent pas être lus avec cet appareil. Vous risquez d'endommager votre appareil si vous essayez de le faire. N'utilisez pas de tels disques.

- Avant la lecture, nettoyez les disques avec un chiffon de nettoyage disponible dans le commerce. Essayez chaque disque en partant du centre vers l'extérieur. N'utilisez pas de solvants tels que de la benzine, du diluant, des produits de nettoyage vendus dans le commerce ou des sprays antistatiques destinés aux disques analogiques.

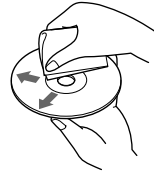

Remarques sur les fichiers MP3

La technologie normalisée MP3 (MPEG 1 couche audio 3) est un format de compression de séquences audio. Il permet la compression des fichiers audio à 1/10 de leur taille normale. Les sons qui ne sont pas perçus par l'oreille humaine sont comprimés, alors que les sons audibles ne le sont pas.

Remarques sur les disques

Ce lecteur permet la lecture de fichiers MP3 copiés sur des disques CD-ROM, CD-R (CD enregistrables) et CD-RW (CD réinscriptibles). Le disque doit être enregistré soit au format ISO 9660*1 niveau 1 ou 2, soit au format d'extension Joliet ou Romeo.

Le lecteur peut également lire des disques enregistrés en multisession*2.

*1 Format ISO 9660

Le format ISO 9660 est la norme internationale la plus utilisée pour l'organisation des fichiers et des dossiers sur CD-ROM.

La structure normalisée compte plusieurs niveaux. Au niveau 1, les noms des fichiers doivent être écrits en majuscules, au format 8,3 (nom de 8 caractères ou moins, extension de 3 caractères ou moins, ex. « .mp3 »). Les noms de dossiers ne peuvent compter plus de 8 caractères. La hiérarchie de dossiers ne peut compter plus de 8 niveaux. La norme de niveau 2 permet d'établir des noms de fichiers d'une longueur de 31 caractères maximum. Chaque dossier peut compter jusqu'à 8 hiérarchies.

Avec les extensions Joliet et Romeo, vérifiez bien le contenu du logiciel de copie et les autres conditions.

*2 Multisession

Cette technologie de copie permet l'ajout de données par la méthode Track-At-Once. La partie utile des CD ordinaires commence par une zone de contrôle, (amorce d'entrée ou Lead-in) et se termine par une autre zone de contrôle (amorce de fin ou Lead-out). Un CD multisession est composé de plusieurs sessions de copie distinctes. Chacune de ces sessions commence par une amorce d'entrée et se termine par une amorce de fin distinctes.

Remarques

- Lors de la lecture de disques enregistrés dans d'autres formats que les formats ISO 9660 niveau 1 et niveau 2, les noms de fichiers et de dossiers peuvent ne pas s'afficher correctement.
- Lors de l'identification, veuillez à ajouter l'extension « .mp3 » au nom de chaque fichier.
- Si l'extension « .mp3 » est ajoutée au nom d'un fichier de format autre que MP3, l'appareil ne peut pas reconnaître ce fichier et génère des parasites sonores aléatoires qui risquent d'endommager les enceintes.
- La lecture des types de disques suivants exige un délai de démarrage plus long :
 - disques comportant une hiérarchie de dossiers complexe ;
 - disques enregistrés en multisession ;
 - disques auxquels il est possible d'ajouter des données.

Spécifications

Système

Laser	Laser à semi-conducteur
Système du format du signal	NTSC

Caractéristiques audio*

Réponse en fréquence	DVD : 5 Hz à 22 kHz CD : 5 Hz à 20 kHz
Rapport signal-bruit	102 dB (prises AUDIO OUT L/R uniquement)
Distorsion harmonique	0,003 %
Pleurage et scintillement	En dessous du seuil mesurable (crête \pm 0,001 % W)

* Mesuré à partir des prises AUDIO OUT.
Lorsque vous lisez des plages sonores PCM avec
une fréquence d'échantillonnage de 96 kHz, les
signaux de sortie de la prise DIGITAL OUT sont
convertis dans la fréquence d'échantillonnage de 96
kHz.

Généralités

Sorties	AUDIO OUT L/R : Prise phono/2 V eff./ 10 kilohms VIDEO OUT : Prise phono/1,0 Vc-c/ 75 ohms DIGITAL OUT : Prise de sortie numérique/ -18 dBm (longueur d'onde : 660 nm)
Alimentation requise	Batterie de véhicule 12 V CC (masse négative)
Dimensions	Environ 178 x 50 x 170 mm (7 1/8 x 2 x 6 3/4 po) (l/h/p)
Dimensions du support	Environ 182 x 53 x 155 mm (7 1/4 x 2 1/8 x 6 1/8 po) (l/h/p)
Poids	Environ 1,2 kg (2 liv 11 on)
Température de fonctionnement	-10 °C à 55 °C (14 °F à 131 °F)
Humidité de fonctionnement	25 % à 80 %
Accessoires fournis	Mini-télécommande RM-X129 Composants destinés à l'installation et au raccordement (1 jeu)
Accessoires en option	Écran plafonnier XVM-R75, XVM-R70 Moniteur encastré dans l'appui-tête XVM-H65 Récepteur/centre multimédia XAV-7W Cordon RCA RC-64 (2 m), RC-65 (5 m) Câble optique RC-97 (2 m), 98 (5 m) Adaptateur optique XA-D211

Remarque

Cet appareil ne doit pas être raccordé à un
préamplificateur numérique ou à un égaliseur
compatible avec le système BUS Sony.

La conception et les spécifications sont sujettes à
modification sans préavis.

Dépannage

La liste de contrôle suivante vous aidera à remédier aux problèmes que vous pourriez rencontrer avec cet appareil.
Avant de passer en revue la liste de contrôle ci-dessous, vérifiez les procédures de raccordement et d'utilisation.

Alimentation

L'appareil n'est pas alimenté.

- Le raccordement d'alimentation n'est pas effectué correctement.
→ Vérifiez le raccordement. Si tout est en ordre, vérifiez le fusible.
- Le véhicule n'est pas équipé d'une position ACC.
→ Insérez un disque pour activer l'appareil.

Image

Aucune image n'apparaît ou l'image comporte des parasites.

- Un des raccordements n'est pas effectué correctement.
- Vérifiez le raccordement à l'équipement raccordé et commutez le sélecteur d'entrée de l'équipement sur la source correspondant à cet appareil.
- Le disque est sale, défectueux ou détérioré.
- L'appareil est installé suivant un angle de plus de 20 °.
- L'appareil n'est pas installé à un endroit suffisamment stable du véhicule.
- Le moniteur est raccordé à la prise FRONT AUDIO/VIDEO OUT et le cordon du frein à main (vert clair) n'est pas raccordé au cordon du capteur du frein à main ou le frein à main n'est pas serré.

L'image ne remplit pas l'écran.

Le format d'image est fixe sur votre DVD.

Son

Il n'y a pas de son/le son comporte des distorsions/le son comporte des parasites.

- Un des raccordements n'est pas effectué correctement.
- Vérifiez le raccordement à l'équipement raccordé et commutez le sélecteur d'entrée de l'équipement sur la source correspondant à cet appareil.
- Le disque est sale, défectueux ou détérioré.
- L'appareil est installé suivant un angle de plus de 20 °.
- L'appareil n'est pas installé à un endroit suffisamment stable du véhicule.
- Le lecteur se trouve en mode de pause ou de lecture au ralenti.
- Le lecteur se trouve en mode d'avance rapide ou de retour rapide.
- Les réglages des sorties sont incorrects.

Le son comporte des parasites.

Éloignez les cordons et les câbles les uns des autres.

Le son comporte des distorsions.

Réglez « AUDIO ATT » sur « ON » dans « AUDIO SETUP » (page 29).

Le volume est très faible.

Réglez « AUDIO ATT » sur « OFF » dans « AUDIO SETUP » (page 29).

Fonctionnement

La télécommande ne fonctionne pas.

- Des obstacles séparent la télécommande du lecteur ou du capteur de la télécommande.
- La distance entre la mini-télécommande et le lecteur est trop importante.
- La télécommande n'est pas dirigée vers le capteur de télécommande ou le récepteur de l'appareil.
- Les piles de la télécommande sont faibles.

Le lecteur ne répond pas.

→ Appuyez sur la touche de réinitialisation.

Le contenu des réglages a été effacé.

- La touche de réinitialisation est enfoncée.
- La batterie a été remplacée ou le cordon d'alimentation est déconnecté.
- Le raccordement d'alimentation n'est pas effectué correctement.

Aucun bip sonore ne retentit lorsque vous appuyez sur les touches.

→ Réglez « BEEP » sur « ON » dans « CUSTOM SETUP » (page 28).

Impossible d'introduire un disque.

- Un autre disque est déjà en place.
- Le contact du véhicule est réglé en position OFF.

Suite à la page suivante →

La lecture du disque ne commence pas.

- Le disque est introduit à l'envers.
→ Placez le disque sur le plateau de lecture avec la face de lecture orientée vers le bas.
- Le disque inséré ne peut pas être lu.
- Le code local figurant sur le DVD n'est pas compatible avec le lecteur.
- De l'humidité s'est condensée à l'intérieur du lecteur.
- Le DVD-R, DVD-RW, CD-R ou CD-RW inséré n'est pas finalisé.

Impossible de lire des fichiers MP3.

- L'enregistrement n'a pas été réalisé selon la norme ISO 9660 niveau 1 ou 2, ni au format d'extension Joliet ou Romeo.
- Le fichier MP3 ne possède pas l'extension « .mp3 ».
- Les fichiers ne sont pas sauvegardés au format MP3.
- Ce lecteur ne peut pas lire les fichiers enregistrés au format MP3PRO.
- Ce lecteur ne peut pas lire les fichiers enregistrés dans un format autre que MPEG1 couche audio 3.
- Le disque contient des fichiers MP3 et JPEG.
→ Réglez « MP3/JPEG » dans « CUSTOM SETUP » sur « MP3 » (page 29).

Impossible de lire des fichiers JPEG.

- Les fichiers JPEG ne possèdent pas l'extension « .jpg ».
- Les fichiers ne sont pas sauvegardés au format JPEG.
- Le disque contient des fichiers MP3 et JPEG.
→ Réglez « MP3/JPEG » sur « JPEG » dans « CUSTOM SETUP » (page 29).

Le titre de l'album ou de la plage audio MP3 ne s'affiche pas correctement.

Le lecteur ne peut afficher que les chiffres et les lettres de l'alphabet. Tout autre caractère est remplacé par « * ».

La lecture du disque ne démarre pas à partir du début du disque.

La fonction de reprise de la lecture est activée (page 14).

La lecture s'arrête automatiquement.

Pendant la lecture de disque comportant un signal de pause automatique, le lecteur interrompt la lecture au signal de pause automatique.

Impossible d'exécuter certaines fonctions.

Suivant le disque, il se peut que vous ne puissiez pas utiliser certaines fonctions comme les fonctions d'arrêt, de recherche, de lecture au ralenti ou de lecture répétée. Reportez-vous au mode d'emploi fourni avec votre disque pour plus de détails.

Impossible de changer la langue de la bande sonore.

- Utilisez le menu du DVD au lieu d'utiliser la touche de sélection directe de la télécommande (page 18).
- Le DVD en cours de lecture ne contient pas de bandes sonores multilingues.
- Le DVD ne permet pas de changer la langue de la bande sonore.

Impossible de changer la langue des sous-titres ou de les désactiver.

- Utilisez le menu du DVD au lieu d'utiliser la touche de sélection directe de la télécommande (page 18).
- Le DVD en cours de lecture ne contient pas de sous-titres multilingues.
- Le DVD ne permet pas de changer les sous-titres.

Impossible de changer l'angle de vue.

- Utilisez le menu du DVD au lieu d'utiliser la touche de sélection directe de la télécommande (page 18).
 - Le DVD en cours de lecture ne contient pas d'angles de vue multiples.
 - Le DVD ne permet de changer l'angle de vue.
-

Affichage des erreurs

Les indications suivantes apparaissent lorsqu'un dysfonctionnement survient au niveau du lecteur.

Cannot play this disc.

- Le disque est incompatible avec ce lecteur.
- Le DVD ne peut pas être lu en raison d'un code local différent.

No MP3 or JPEG file

Le disque ne contient aucun fichier MP3/JPEG.

Read error

- L'appareil ne peut pas lire les données en raison d'un problème.
- Les données sont endommagées ou corrompues.

Please Press RESET.

L'appareil ne peut pas fonctionner en raison d'un problème.

→ Appuyez sur la touche de réinitialisation.

Si ces solutions ne permettent pas d'améliorer la situation, consultez votre revendeur Sony le plus proche.

Glossaire

Chapitre

Sections d'une image ou d'un enregistrement musical plus courtes que les titres. Un titre comporte plusieurs chapitres. Suivant le disque, il est possible qu'aucun chapitre ne soit enregistré.

Dolby Digital

Technologie de compression audio numérique mise au point par Dolby Laboratories. Cette technologie est compatible avec le son ambiophonique à 5.1 canaux. Dans ce format, le canal arrière fonctionne en stéréo et comporte un canal discret pour le haut-parleur d'extrême-graves. La technologie Dolby Digital offre les mêmes canaux 5.1 discrets numériques de grande qualité audio que les systèmes audio Dolby Digital utilisés dans les cinémas. Une séparation efficace des canaux est rendue possible par l'enregistrement distinct des données de chaque canal. En outre, le traitement entièrement numérique des données garantit une détérioration minimale du son.

Dolby Surround (Pro Logic)

Technologie de traitement du signal audio mise au point par Dolby Laboratories pour produire l'effet ambiophonique. Lorsque le signal d'entrée contient une composante ambiophonique le traitement Pro Logic émet des signaux avant, centraux et arrière. Le canal arrière fonctionne en mono.

DTS

Technologie de compression audio numérique mise au point par Digital Theater Systems, Inc. Cette technologie est compatible avec le son ambiophonique à 5.1 canaux. Dans ce format, le canal arrière fonctionne en stéréo et comporte un canal discret pour le haut-parleur d'extrême-graves. Le mode DTS fournit les mêmes 5.1 canaux discrets numériques de grande qualité. Une séparation efficace des canaux est rendue possible par l'enregistrement distinct des données de chaque canal. En outre, le traitement entièrement numérique des données garantit une détérioration minimale du son.

Suite à la page suivante →

DVD VIDEO

Type de disque contenant jusqu'à 8 heures d'images animées bien que son diamètre soit le même que celui d'un CD.

La capacité d'enregistrement d'un DVD à couche unique et à une seule face est de 4,7 Go (giga-octets), soit sept fois la capacité d'un CD. La capacité d'enregistrement d'un DVD double couche à une seule face est de 8,5 Go (giga-octets) ; un DVD à couche unique et à double couche offre une capacité de 9,4 Go et un DVD double face double couche une capacité de 17 Go.

Les données d'image utilisent le format MPEG2, une des normes internationales de la technologie de compression numérique. Les données d'image sont comprimées à environ 1/40 (en moyenne) de leur taille d'origine. Le DVD utilise également une technologie d'encodage à débit variable qui modifie l'attribution des données en fonction du statut de l'image. Les informations audio sont enregistrées dans un format multicanal, tel que le format Dolby Digital, ce qui permet de produire une ambiance sonore plus réaliste.

En outre, diverses fonctions avancées sont également disponibles sur les DVD, entre autres, les fonctions d'angle de vue multiples, de bande sonore multilingue et de contrôle parental.

DVD-RW

Un DVD-RW est un disque enregistrable et réinscriptible de même capacité qu'un DVD VIDEO. Le DVD-RW peut être enregistré en deux modes différents : le mode VR et le mode vidéo. Le mode VR (enregistrement vidéo) offre diverses fonctions de programmation et de montage dont certaines sont limitées en mode vidéo. Le mode vidéo est compatible avec le format DVD VIDEO et peut être lu sur d'autres lecteurs DVD alors qu'un DVD-RW enregistré en mode VR peut être lu uniquement sur des lecteurs compatibles DVD-RW. Le terme « DVD-RW » apparaissant dans ce mode d'emploi et les menus à l'écran font référence à des DVD-RW en mode VR.

JPEG (Joint Photographic Expert Group)

Selon l'Organisation Internationale de Normalisation (ISO), JPEG est défini comme un format standard universel pour la compression et la décompression numérique d'images fixes à utiliser dans des systèmes informatiques. Généralement le taux de compression est variable avant qu'une dégradation visible ne survienne. Les images fixes sont compressées entre 1/10 et 1/100 de leur taille d'origine.

Logiciels basés sur des films, logiciels basés sur des vidéos

Il existe deux types de DVD, ceux qui sont basés sur des films et ceux qui sont basés sur des vidéos. Les DVD basés sur des films contiennent les mêmes images (24 images par seconde) que celles diffusées dans les cinémas. Les DVD basés sur des vidéos comme les téléfilms ou les sitcoms, affichent des images à 30 images (ou 60 champs) par seconde.

Playe

Sections d'une image ou de musique sur un CD ou un CD Vidéo (longueur d'une chanson).

Titre

Séquence la plus longue d'images ou de musique d'un DVD, d'un film, etc. dans un logiciel vidéo ou la totalité de l'album dans un logiciel audio.

Liste des codes de langues

L'orthographe des noms de langues est conforme à la norme ISO 639: 1988 (E/F).

Code Langue	Code Langue	Code Langue	Code Langue
1027 Afar	1183 Irish	1347 Maori	1507 Samoan
1028 Abkhazian	1186 Scots Gaelic	1349 Macedonian	1508 Shona
1032 Afrikaans	1194 Galician	1350 Malayalam	1509 Somali
1039 Amharic	1196 Guarani	1352 Mongolian	1511 Albanian
1044 Arabic	1203 Gujarati	1353 Moldavian	1512 Serbian
1045 Assamese	1209 Hausa	1356 Marathi	1513 Siswati
1051 Aymara	1217 Hindi	1357 Malay	1514 Sesotho
1052 Azerbaijan	1226 Croatian	1358 Maltese	1515 Sundanese
1053 Bashkir	1229 Hungarian	1363 Burmese	1516 Swedish
1057 Byelorussian	1233 Armenian	1365 Nauru	1517 Swahili
1059 Bulgarian	1235 Interlingua	1369 Nepali	1521 Tamil
1060 Bihari	1239 Interlingue	1376 Dutch	1525 Telugu
1061 Bislama	1245 Inupiak	1379 Norwegian	1527 Tajik
1066 Bengali; Bangla	1248 Indonesian	1393 Occitan	1528 Thai
1067 Tibetan	1253 Icelandic	1403 (Afan)Oromo	1529 Tigrinya
1070 Breton	1254 Italian	1408 Oriya	1531 Turkmen
1079 Catalan	1257 Hebrew	1417 Punjabi	1532 Tagalog
1093 Corsican	1261 Japanese	1428 Polish	1534 Setswana
1097 Czech	1269 Yiddish	1435 Pashto; Pushto	1535 Tonga
1103 Welsh	1283 Javanese	1436 Portuguese	1538 Turkish
1105 Danish	1287 Georgian	1463 Quechua	1539 Tsonga
1109 German	1297 Kazakh	1481 Rhaeto- Romance	1540 Tatar
1130 Bhutani	1298 Greenlandic	1482 Kirundi	1543 Twi
1142 Greek	1299 Cambodian	1483 Romanian	1557 Ukrainian
1144 English	1300 Kannada	1489 Russian	1564 Urdu
1145 Esperanto	1301 Korean	1491 Kinyarwanda	1572 Uzbek
1149 Spanish	1305 Kashmiri	1495 Sanskrit	1581 Vietnamese
1150 Estonian	1307 Kurdish	1498 Sindhi	1587 Volapük
1151 Basque	1311 Kirghiz	1501 Sangho	1613 Wolof
1157 Persian	1313 Latin	1502 Serbo-Croatian	1632 Xhosa
1165 Finnish	1326 Lingala	1503 Singhalese	1665 Yoruba
1166 Fiji	1327 Laothian	1505 Slovak	1684 Chinese
1171 Faroese	1332 Lithuanian	1506 Slovenian	1697 Zulu
1174 French	1334 Latvian; Lettish		
1181 Frisian	1345 Malagasy		
			1703 Non spécifié

Index

Chiffres

16:9 28
4:3 LETTER BOX 28
4:3 PAN SCAN 28

A

Album (ALBUM) 19
Angle (ANGLE) 22
Atténuation (AUDIO ATT) 29
Audio (AUDIO) 20, 27

B

Bip (BEEP) 28

C

Chapitre (CHAPTER) 19
Code local 7
Contrôle parental (PARENTAL CONTROL) 23, 28

D

Disques utilisables 6
DRC (Contrôle de plage dynamique) (AUDIO DRC) 29
Durée du diaporama (SLIDE SHOW TIME) 29

F

Format du programme 21
Fusible 30

I

Image (IMAGE) 19
Informations temporelles (TIME) 15

J

JPEG (MP3/JPEG) 29

L

Lecture répétée (REPEAT)
Album 19
Chapitre 19
Plage 19
Titre 19
Liste des codes de langues 39
Liste des codes de zone 25
Localisation
avance rapide 14
balayage 16
lecture au ralenti 17
liste 17
retour rapide 14

M

Menu de configuration 10, 26
Menu du DVD 18, 27
Menu du mode de lecture 10
Menu principal 18
Mini-télécommande 9
Mixage aval (DOWNMIX) 30
MP3 (MP3/JPEG) 29

O

OSD 27

P

PBC (Contrôle de la lecture) 18
Pile au lithium 31
Plage (TRACK) 19

R

Recherche 19
Réglage audio (AUDIO SETUP) 29
Réglage de l'écran (SCREEN SETUP) 28
Réglage de la langue (LANGUAGE SETUP) 27
Réglage personnalisé (CUSTOM SETUP) 28
Réinitialisation (RESET) 27
Reprise de la lecture (MULTI-DISC RESUME) 14, 28
Rubrique d'affichage
lecture de CD/MP3 13
liste 17
Menu de configuration 10, 26
Menu du mode de lecture 10

S

Sous-titre (SUBTITLE) 22, 27

T

Titre (TITLE) 19
Touche de réinitialisation 12
Type de moniteur (MONITOR TYPE) 28

Z

Zoom (CENTER ZOOM) 23

Advertencia

Para evitar el riesgo de incendio o electrocución, no exponga la unidad a la lluvia ni a la humedad.

Para evitar recibir descargas eléctricas, no abra el aparato. Solicite asistencia técnica únicamente a personal especializado.

PRECAUCIÓN

El uso de instrumentos ópticos con este producto aumenta el riesgo de sufrir daños oculares. No intente desmontar la carcasa, puesto que el haz láser utilizado en este reproductor de CD/DVD es perjudicial para los ojos.

Solicite asistencia técnica únicamente a personal especializado.

PRECAUCIÓN

El uso de instrumentos ópticos con este producto aumenta el riesgo de sufrir daños oculares.

PRECAUCIÓN

La utilización de controles o ajustes, o la aplicación de procedimientos distintos a los que se especifican en este manual podría provocar la exposición a radiaciones peligrosas.

**DANGER — INVISIBLE LASER RADIATION WHEN OPEN.
AVOID DIRECT EXPOSURE TO BEAM.**

Table de contenido

¡Bienvenido!	4
Precauciones	5
Discos que se pueden reproducir.	6
Ubicación de los controles.	8
Pantallas de menú	10
Restauración de la unidad	12

Reproductor

Reproducción de discos.	12
Reanudación de la reproducción	
— Reanudación de la reproducción	14
Comprobación del tiempo de reproducción	
— Información de tiempo.	15
Búsqueda de un punto determinado de un disco	
— Exploración/Reproducción a cámara	
lenta/Lista	16
Uso de los menús del DVD	18
Uso de las funciones PBC	
— PBC (control de reproducción)	18
Reproducción en diversos modos	
— Reproducción repetida/Reproducción	
con búsqueda.	19

Ajustes de sonido

Cambio de los canales de audio.	20
---	----

Ajustes de la imagen

Cambio de los ángulos.	22
Visualización de los subtítulos	22
Ampliación de imágenes	23

Otras funciones

Bloqueo de discos	
— Control de bloqueo.	23

Ajustes

Uso del menú Configuración.	26
Ajuste del idioma de la pantalla o pista de	
sonido	
— Ajuste del idioma.	27
Ajuste de la pantalla	
— Ajuste de la pantalla.	28
Ajustes personalizados	
— Ajuste personalizado	29
Ajustes de audio	
— Ajuste de audio	30

Información complementaria

Mantenimiento	31
Extracción de la unidad.	32
Notas sobre los discos.	32
Notas sobre los archivos MP3	33
Especificaciones	34
Solución de problemas	35
Indicaciones de error.	37
Glosario.	37
Lista de códigos de idiomas	39
Índice	40

¡Bienvenido!



Gracias por adquirir este reproductor de DVD portátil de Sony. Antes de poner en funcionamiento esta unidad, lea este manual detenidamente y guárdelo para consultarlo en el futuro.

CARACTERÍSTICAS:

- Compatibilidad con reproductores DVD de video/DVD-R/RW, CD/CD-R/-RW y VCD
- La unidad dispone de 2 salidas de audio y video (frontal y posterior) y de 1 salida digital
- Tamaño DIN para un ajuste sencillo del sistema con cualquier monitor

Acerca de este manual

- Las instrucciones que se incluyen en este manual describen los controles del control remoto de tarjeta. También puede utilizar los controles de la unidad si poseen los mismos nombres o nombres similares a los del control remoto de tarjeta.
- En este manual, “DVD” se utiliza como término general para DVD VIDEO, DVD-R y DVD-RW.
- El significado de los iconos utilizados en este manual se describe a continuación:

Icono	Significado
	Funciones disponibles para DVD VIDEO (disco de video digital) o DVD-R/DVD-RW (disco de video digital grabable/regrabable) en modo video
	Funciones disponibles para Video CD o CD-R/CD-RW en formato de CD de video
	Funciones disponibles para CD de música o CD-R/CD-RW en formato de CD de música
	Funciones disponibles para archivos en formato MP3 almacenados en CD-ROM/CD-R/CD-RW
	Funciones disponibles para archivos en formato JPEG almacenados en CD-ROM/CD-R/CD-RW

Precauciones

Si desea realizar alguna consulta o solucionar algún problema relativo a la unidad que no se trate en este manual, póngase en contacto con el distribuidor Sony más cercano a su domicilio.

Para conductores

- No utilice las funciones personalizadas mientras conduce, ni realice ninguna otra función que pudiese distraer su atención de la carretera.
- Si el auto estuvo estacionado bajo la luz directa del sol, deje que la unidad se enfríe antes de utilizarla.

Seguridad

- Respete las leyes de tránsito de su país.
- Por razones de seguridad, el monitor conectado a FRONT VIDEO OUT (Salida frontal de audio y video) se apaga automáticamente cuando no se utiliza el freno de mano.

Evitar un accidente

Las imágenes aparecen sólo después de estacionar el auto y utilizar el freno de mano. Cuando el auto comienza a moverse, las imágenes provenientes de FRONT VIDEO OUT (Salida frontal de video) desaparecen automáticamente después de mostrar la siguiente advertencia.

El monitor conectado a REAR VIDEO OUT (Salida de audio posterior) funciona mientras el automóvil está en marcha.

Las imágenes no aparecen en la pantalla, pero se oye el sonido del CD/MP3.

For your safety,
the video is blocked.

No opere la unidad ni mire el monitor mientras conduce.

Condensación de humedad

En días lluviosos o en zonas muy húmedas, es posible que se condense humedad dentro de las lentes y la pantalla de la unidad. Si esto ocurre, la unidad no funcionará correctamente. En este caso, extraiga el disco y espere una hora aproximadamente hasta que se haya evaporado la humedad.

Para mantener una alta calidad de sonido

Asegúrese de no derramar jugos ni refrescos sobre la unidad o los discos.



Discos que se pueden reproducir

Formato de discos	
DVD	
Video CD	
CD de audio/ CD-R/CD-RW	
CD-R/CD-RW (MP3/JPEG)	

“DVD VIDEO”, “DVD-R” y “DVD-RW” son marcas comerciales.

DVD

Los discos DVD contienen tanto datos de audio como visuales. Un disco de 12 cm puede contener hasta 7 veces la cantidad de datos de un CD-ROM, lo que representa 4 horas consecutivas de tiempo de reproducción (8 horas en el caso de discos de doble cara). Los DVD se dividen en 4 tipos: una cara de una capa, una cara de doble capa, dos caras de una capa y dos caras de doble capa.

Video CD (VCD)

Un Video CD puede contener datos tanto de audio como visuales en un disco del mismo tamaño que un CD de audio común. El tiempo de reproducción es de 74 minutos para un CD estándar de 12 cm.

CD de audio

Un CD de audio contiene datos de audio. El tiempo de reproducción es de 74 minutos para un CD estándar de 12 cm.

CD grabable (CD-R)

Con un CD-R se pueden editar datos de audio. Se puede escribir información en un CD-R sólo una vez.

CD reescribible (CD-RW)

Con un CD-RW se pueden editar datos de audio y se puede escribir información en el CD-RW una y otra vez.

CD-Extra

Un CD-Extra posee dos secciones (sesiones) para audio y datos respectivamente. En esta unidad sólo se puede reproducir la sección de audio.

Notas

- Esta unidad está adaptada al sistema de color NTSC. No puede reproducir un disco grabado en un sistema de color que no sea NTSC, como PAL o SECAM.
- Puede reproducir con esta unidad discos DVD-R/ DVD-RW y CD-R/CD-RW diseñados para audio. Sin embargo, es posible que no pueda reproducir algunos discos debido a las condiciones de grabación.
- No es posible reproducir en esta unidad los siguientes discos:
 - discos de 8 cm
 - CD-ROM (datos que no sean los de archivos MP3 o JPEG)
 - CD-G
 - Photo-CD
 - VSD (disco simple de video)
 - DVD-ROM
 - DVD-RAM
 - DVD-Audio
 - Active-Audio (Datos)
 - CD-Extra (Datos)
 - Mixed CD
 - SVCD (Super video CD)
 - DVD-RW grabado en modo VR (grabación de video)

Nota sobre discos transparentes

No es posible reproducir en esta unidad discos de 12 cm que contengan sólo una porción interior de 8 cm con datos (el resto es transparente).

Discos de música codificados con protección de los derechos de autor

La unidad ha sido diseñada para reproducir discos que cumplen con el estándar Compact Disc (CD). Desde hace poco tiempo, algunas compañías discográficas comercializan discos de música codificados con protección de derechos de autor. Tenga en cuenta que, entre estos discos, algunos no cumplen con el estándar CD, por lo que no podrán reproducirse ni grabarse con este producto.

Código de región

Este sistema se utiliza para proteger los derechos de copyright del software.

El código de región se encuentra en la parte inferior de la unidad y sólo reproducirá los DVD etiquetados con códigos de región idénticos.

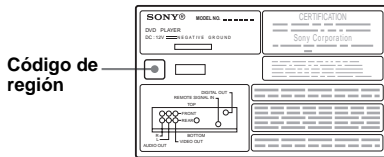

Los DVD con la etiqueta  también pueden reproducirse en esta unidad.

Si intenta reproducir cualquier otro DVD, aparecerá en la pantalla el mensaje: “Cannot play this disc.” (No se puede reproducir este disco). Algunos DVD pueden no presentar la etiqueta de indicación del código de región, aunque su reproducción esté prohibida por límites de zona.

Nota sobre operaciones de reproducción de discos DVD y VCD

Es posible que ciertas operaciones de reproducción de discos DVD y VCD estén expresamente determinadas por los productores de software. Puesto que esta unidad reproduce discos DVD y VCD en función del contenido diseñado por los productores de software, ciertas funciones de reproducción pueden no estar disponibles. Consulte también las instrucciones suministradas con los discos DVD o VCD.

Derechos de autor

Este producto incorpora tecnología de protección de derechos de autor (copyright) amparada por demandas de ciertas patentes de EE.UU., otros derechos de propiedad intelectual de Macrovision Corporation y otros propietarios. El uso de dicha tecnología debe contar con la autorización de Macrovision Corporation y es únicamente para uso doméstico y otros usos de visualización limitados, a menos que Macrovision Corporation autorice lo contrario. Está prohibida la ingeniería inversa o el desmontaje de la unidad.

Fabricado bajo licencia de Dolby Laboratories. “Dolby” y el símbolo de la doble D son marcas comerciales de Dolby Laboratories. Trabajo confidencial no publicado. Copyright 1992 – 1997 Dolby Laboratories. Todos los derechos reservados.

“DTS”, “DTS Digital Surround” y “DTS Digital Out” son marcas comerciales de Digital Theater Systems, Inc.



Ubicación de los controles

Panel frontal

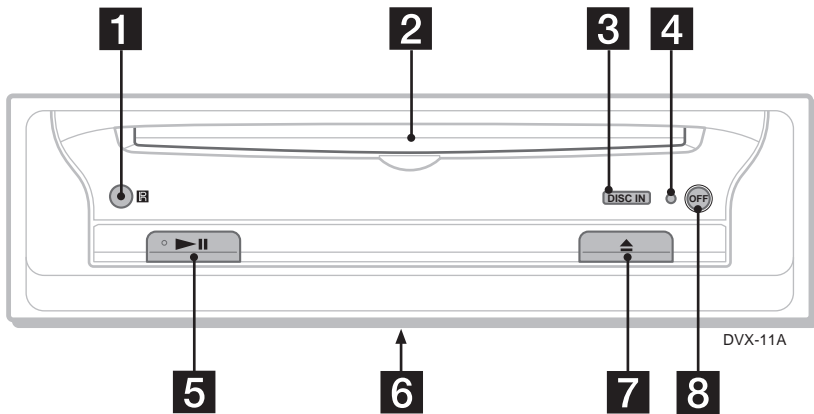

1 Receptor del control remoto de tarjeta

2 Ranura del disco

3 Indicador DISC IN

Se ilumina en azul cuando se almacena un disco.

4 Botón de restauración

5 Botón ►|| (reproducir/pausa)*1

6 Selector de señal

(Ubicado en la parte inferior de la unidad)
Consulte la sección “Funcionamiento de la unidad a través de un monitor conectado” en el manual de instalación/conexiones.

7 Botón ▲ (expulsar)

8 Botón OFF*2

Nota

Si la unidad se apagó presionando (OFF) durante 2 segundos, presione ►|| en la misma para encenderla primero. En este caso, no podrá utilizarse el control remoto de tarjeta para encender la unidad.

Sugerencia

Podrá expulsar un disco en cualquier momento aunque la unidad esté encendida o no, pero sólo podrá insertar uno si la unidad está encendida.

*1 Al utilizar la unidad, use el punto en relieve como referencia.

*2 **Advertencia sobre la instalación en un automóvil sin posición ACC (accesorios) en el interruptor de la llave de encendido**

Asegúrese de mantener presionado (OFF) en la unidad hasta que se apaguen las luces de color azul.

Si no lo hace, la unidad no se apaga y desgasta la batería.

Control remoto de tarjeta RM-X129

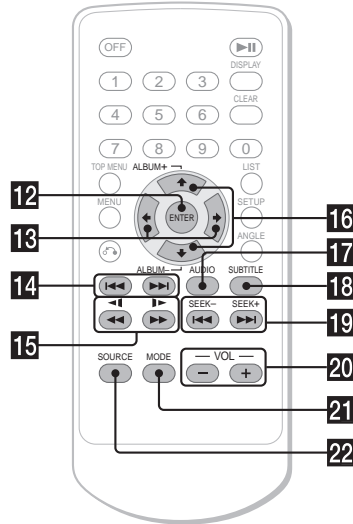
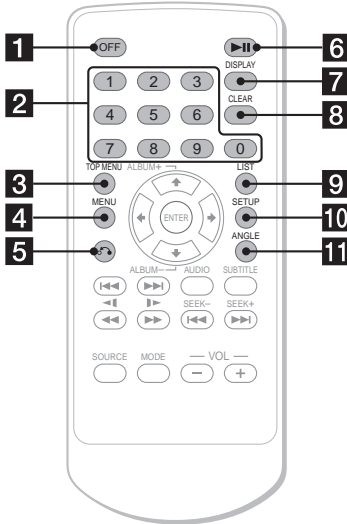

Para las operaciones de la unidad:

- 1** Botón OFF
- 2** Botones numéricos
- 3** Botón TOP MENU
Muestra el menú superior de un DVD.
- 4** Botón MENU
Muestra el menú de un disco.
- 5** Botón ↶ (volver)
Vuelve a la pantalla o a la operación anterior.
- 6** Botón ▶|| (reproducir/pausa)
- 7** Botón DISPLAY (mostrar)
Muestra la información de texto y el estado de reproducción actual.
- 8** Botón CLEAR
Cancela los números introducidos.
- 9** Botón LIST
Muestra la lista de elementos de reproducción.
- 10** Botón SETUP
Muestra el menú Configuración y el menú Modo de reproducción.
- 11** Botón ANGLE
Cambia el ángulo de visualización.
- 12** Botón ENTER
Aplica un ajuste.
- 13** Botones ◀/▶
Mueven el cursor o cambian de páginas.

- 14** Botones ◀◀/▶▶ (anterior/siguiente)
- 15** Botones ◀◀◀/▶▶▶ (búsqueda/cámara lenta)
- 16** Botones ↑ ALBUM+ / ↓ ALBUM-
Mueven el cursor o seleccionan el álbum.
- 17** Botón AUDIO
Cambia la salida de audio.
- 18** Botón SUBTITLE
Cambia el idioma de los subtítulos.

Para las operaciones del receptor o centro de medios XAV-7W:

Estos botones controlan el receptor o centro de medios opcional XAV-7W conectado a la unidad.

- 19** Botones ◀◀◀ SEEK- / ▶▶▶ SEEK+
- 20** Botones VOL +/-
- 21** Botón MODE
- 22** Botón SOURCE

Nota

Si la unidad se apagó presionando (OFF) durante 2 segundos, presione ▶|| en la misma para encenderla primero. En este caso, no podrá utilizarse el control remoto de tarjeta para encender la unidad.

Sugerencia

Consulte "Sustitución de la pila de litio" para obtener detalles sobre cómo cambiar las pilas (página 31).

Pantallas de menú

Utilice los menús de esta unidad para ajustar las diversas funciones y ajustes de reproducción. El menú que se muestra difiere según el estado de la unidad.

Menú Configuración

Aparecerá cuando presione **(SETUP)** mientras se detiene la reproducción.

Para seleccionar un elemento

Presione **←/↑/↓/→** y luego presione **(ENTER)**.

Para cerrar el menú Configuración

Presione **(SETUP)**.

Ejemplo: Cuando selecciona "LANGUAGE SETUP".

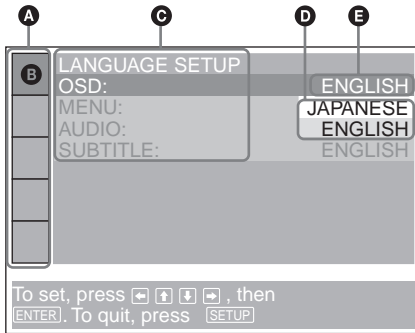

- A** Elementos de configuración
- B** Elemento seleccionado
- C** Elementos de ajuste
- D** Opciones
- E** Ajuste actual

Menú Modo de reproducción

Aparecerá cuando presione **(SETUP)** durante la reproducción.

Para seleccionar un elemento

Presione **←/↑/↓/→** y luego presione **(ENTER)**.

Para cerrar el menú Modo de reproducción

Presione **(SETUP)**.

Nota

Los elementos del menú y los procedimientos de operación varían según el disco.

Ejemplo: Al reproducir un DVD

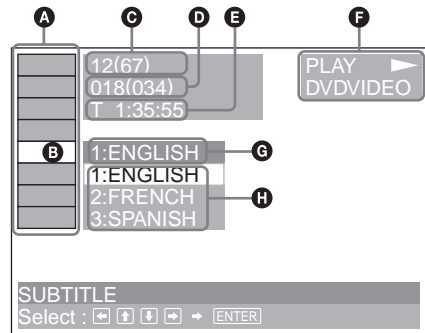

- A** Elementos del Modo de reproducción
- B** Elemento seleccionado
- C** Número de título*1/Número total de títulos*1
- D** Número de capítulo*2/Número total de capítulos*2
- E** Tiempo de reproducción transcurrido
- F** Estado de reproducción (▶PLAY, ⏸PAUSE, etc.)/Formato del disco
- G** Ajuste actual
- H** Opciones

*1 Muestra el número de pista de los VCD/CD y el número de álbum de los archivos MP3/JPEG. Al reproducir VCD con la función PBC activada, no aparece ninguna indicación.

*2 Muestra el número de pista de los archivos MP3/JPEG.

Mensaje de operación

Las operaciones del menú varían según el elemento seleccionado y los botones que se utilizarán aparecen en la parte inferior de la pantalla de menú para asistirlo con las operaciones.







To set, press [Left] [Right] [Down] [Up], then [ENTER]. To quit, press [SETUP]

Aparecerá el nombre del elemento seleccionado y/o los mensajes de operación.











Sugerencia

Aparecerá el mensaje "Operation not possible" (Operación imposible) si la función no está disponible.

Elementos de configuración



-  **LANGUAGE SETUP (ajuste de idioma)** (página 27)
Cambia el idioma.
-  **SCREEN SETUP (ajuste de la pantalla)** (página 28)
Selecciona los modos de pantalla.
-  **CUSTOM SETUP (ajuste personalizado)** (página 29)
Ajusta las operaciones de reproducción.
-  **AUDIO SETUP (ajuste de audio)** (página 30)
Ajusta el sonido de salida.
-  **RESET (página 27)**
Restaura todos los elementos de configuración.

Elementos del Modo de reproducción

-  **TITLE, TRACK (título, pista)** (página 19)
Selecciona el título o la pista que se va a reproducir.
-  **CHAPTER (capítulo)** (página 19)
Selecciona el capítulo que se va a reproducir.
-  **ALBUM (álbum) (MP3)** (página 19)
Selecciona el álbum que se va a mostrar.
-  **ALBUM (álbum) (JPEG)** (página 19)
Selecciona el álbum de imágenes que se va a mostrar.
-  **TRACK (pista)** (página 19)
Selecciona la pista que se va a reproducir.
-  **IMAGE (imagen)** (página 19)
Selecciona la imagen que se va a mostrar.
-  **TIME (tiempo)** (página 15)
Comprueba el tiempo transcurrido y el restante de reproducción.
-  **AUDIO (página 20)**
Cambia el valor de audio.
-  **SUBTITLE (subtítulo)** (página 22)
Muestra los subtítulos.
Cambia el idioma de los subtítulos.
-  **ANGLE (ángulo)** (página 22)
Cambia el ángulo.
-  **CENTER ZOOM (ampliar)** (página 23)
Amplía la imagen.
-  **REPEAT (repetición)** (página 19)
Reproduce el disco completo (todos los títulos/pistas/álbumes) en forma repetida o un capítulo/pista/álbum en forma repetida.

Sugerencia

Cuando active "REPEAT", o si está disponible "ANGLE", el indicador del icono del menú de control se ilumina en verde (por ejemplo,

 → ).

Restauración de la unidad

Antes de utilizar la unidad por primera vez, o después de sustituir la batería del automóvil o de cambiar las conexiones, debe restaurarla.

Presione el botón de restauración con un objeto puntiagudo, como un bolígrafo.



Botón de restauración

Notas

- Al presionar el botón de restauración se borrarán algunos ajustes almacenados.
- La unidad realiza los ajustes iniciales durante unos 10 segundos después de presionar el botón de restauración. Durante este período, no inserte ningún disco, de lo contrario no se podrá restaurar la unidad.

Reproductor

Reproducción de discos

Dependiendo del disco, es posible que algunas operaciones sean diferentes o estén prohibidas. Consulte las instrucciones de uso suministradas con el disco.

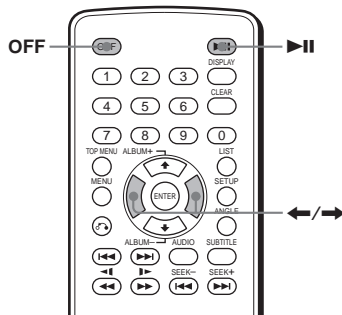

1 Encienda el monitor y seleccione la fuente de entrada del monitor que corresponda a esta unidad.

Si utiliza un equipo de audio:

Encienda el equipo de audio y seleccione el canal apropiado para esta unidad.

2 Inserte un disco.

La cara de reproducción hacia abajo

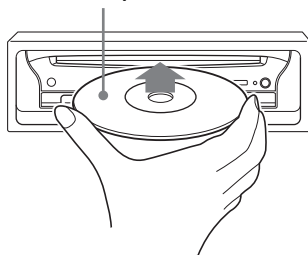

La reproducción comienza automáticamente (Dependiendo del disco, presione ▶▶ para iniciar la reproducción).

Es posible que aparezca un menú en la pantalla cuando se inserta un DVD o un VCD. Si desea obtener más información sobre estos menús, consulte la página 18 para los DVD y página 18 para los VCD.

Si la opción “MP3/JPEG” del “CUSTOM SETUP” se ajustó en “JPEG”, la presentación de diapositivas se inicia automáticamente cuando el disco contiene archivos JPEG (página 29).

Cada vez que presione ◀/▶, la imagen rota en intervalos de 90°.

Notas

- Si se gira una imagen de gran tamaño, puede que la visualización sea más lenta.
- Los archivos JPEG están diseñados para visualizarse de manera óptima a 640 x 480 píxeles. Si se visualizan a otro tamaño, puede que la imagen se desplace (a la izquierda o a la derecha).

Cuando se ha insertado el disco

Presione ▶|| para iniciar la reproducción.

Para detener la reproducción o apagar la unidad

Presione (OFF).

Sugerencia

No se puede insertar un disco si la unidad está apagada.

Elementos de la pantalla en la reproducción de CD/MP3

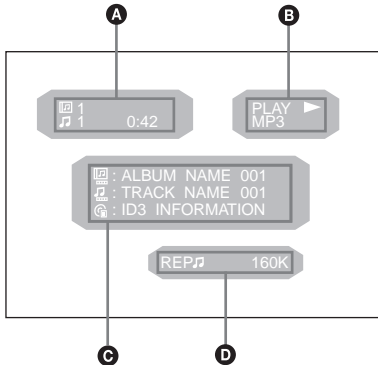

- A** Número de álbum*2/Número de pista/
Tiempo de reproducción transcurrido
- B** Estado de reproducción (▶PLAY, ||PAUSE, etc.)/Formato del disco
- C** Nombre del disco*1/Nombre del álbum*2/
Nombre de pista/Información de indicador ID3 (ver.1 solamente)*2
- D** Modo de reproducción/Velocidad de bits*2*3

*1 Si el disco o la pista no tienen nombre, aparecerá “NO DISC NAME” o “NO TRACK NAME”.

*2 Aparece solamente cuando se reproducen archivos MP3.

*3 Cuando se aplica VBR (velocidad de bits variable) no se da ninguna indicación.

Para desplazarse por la información del texto

Presione (DISPLAY).

Nota

“*” aparece en lugar de los caracteres que no pertenezcan al alfabeto ni sean números.

Notas sobre discos DVD con pista de sonido DTS

La señal de audio DTS se emite en todo momento, y es posible que se emita un ruido fuerte de los altavoces si conecta la unidad al equipo de audio sin un decodificador DTS. Esto podría dañar los altavoces o sus oídos.

Orden de reproducción de los archivos MP3

El orden de reproducción de álbumes y pistas (archivos MP3) grabados en un disco es el siguiente:

Estructura del contenido del disco

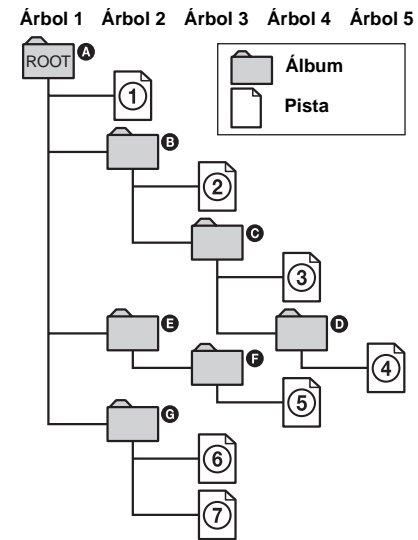

Cuando se inserta el disco que contiene los archivos MP3, las pistas numeradas se reproducen en forma secuencial desde la ① hasta la ⑦. Cualquier subálbum o pista contenidos en el álbum actualmente seleccionado tiene prioridad sobre el siguiente álbum del mismo árbol. (Ejemplo: C contiene D, por lo que, ④ se reproduce antes de ⑤.)

En la lista de álbumes MP3 que aparece cuando presiona (LIST), los álbumes se ordenarán de la siguiente manera: A → B → C → D → F → G. Los álbumes que no contienen pistas (como el álbum E) no aparecen en la lista.

continúa en la página siguiente →

Notas

- El orden de reproducción puede variar según el software de escritura.
- El orden de reproducción podría no ser aplicable si hay más de 512 álbumes y pistas en el disco.
- La unidad puede reproducir hasta 256 álbumes. Esta unidad no reconocerá ningún álbum más allá de los 256 primeros.

Sugerencias

- Si añade números (01, 02, 03, etc.) delante de los nombres de archivo de las pistas, los archivos se reproducirán en este orden.
- Dado que la reproducción de un disco con muchos árboles demora más para iniciarse, se recomienda no crear álbumes que contengan más de dos niveles de árboles.

Operaciones adicionales

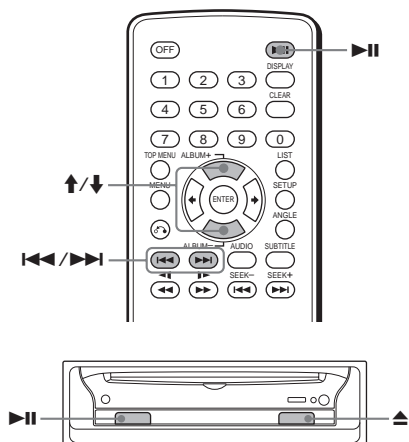

Para	Operación
Insertar una pausa	Presione ►
Reanudar la reproducción después de la pausa	Presione ►
Pasar al capítulo, pista o escena siguiente en el modo de reproducción continua	Presione ►►
Retroceder al capítulo, pista o escena anterior en el modo de reproducción continua	Presione ◀◀
Ir al siguiente álbum	Presione ↑*
Ir al álbum anterior	Presione ↓*
Detener la reproducción y extraer el disco	Presione ▲

Reanudación de la reproducción

— Reanudación de la reproducción



La unidad memoriza el punto en el que se detuvo la reproducción hasta un máximo de 20 discos y reanuda la reproducción aun después de apagar la unidad o de expulsar el disco que se está reproduciendo.

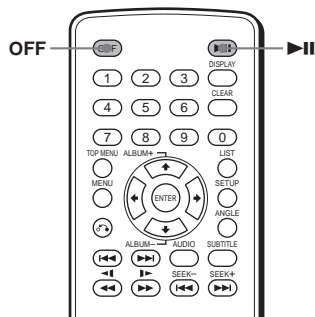

1 Durante la reproducción, presione **OFF** para detenerla.

2 Presione ►|| para reanudar la reproducción.

La reproducción se inicia desde el punto en el que se detuvo en el paso 1.

Para reproducirlo desde el principio

Tras ajustar "MULTI-DISC RESUME" de "CUSTOM SETUP" en "OFF" (página 29), presione ▲ para expulsar el disco y, a continuación, insértelo de nuevo.

Seleccione el capítulo deseado del menú DVD o del menú superior, según el disco que utilice.

Notas

- La reproducción de MP3 empieza desde el principio de la última pista reproducida.
- Para utilizar la función de reanudación de reproducción, asegúrese de que la opción "MULTI-DISC RESUME" de "CUSTOM SETUP" se haya ajustado en "ON" (página 29).
- Al almacenar el punto de reanudación de reproducción del disco número 21, se borra automáticamente el punto de reanudación correspondiente al primer disco.
- La reanudación de reproducción se cancela cuando se cambia el ajuste del control de bloqueo.
- Dependiendo del disco o la escena, no podrá utilizar la función de reanudación de reproducción.
- Si se aplica el control de bloqueo, la función de reanudación de reproducción no funciona. En este caso, se inicia la reproducción desde el principio del disco cuando inserta el disco.

Sugerencia

Cuando se reproducen CD, archivos MP3 o archivos JPEG, la unidad memoriza tentativamente el punto de reanudación del disco que se está reproduciendo. Cuando se apaga la unidad o se expulsa el disco, el punto de reanudación memorizado del disco se borra.

Comprobación del tiempo de reproducción

— Información de tiempo **DVD VCD JPEG**

Puede comprobar el tiempo de reproducción y el tiempo restante del título, capítulo o pista actuales.

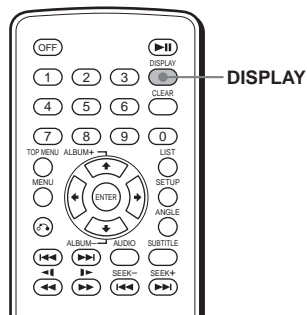

1 Durante la reproducción, presione **DISPLAY**.

Aparecerá la información de reproducción actual.

Información de tiempo

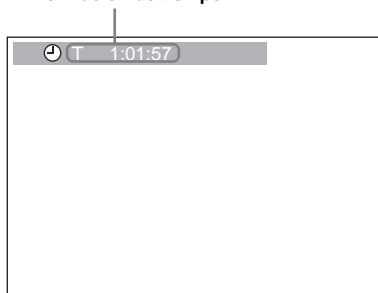

continúa en la página siguiente →

2 Presione **(DSPL)** varias veces para cambiar la información de tiempo.

La información de tiempo varía según el disco de la siguiente manera:

DVD:

“T *:*:*:*” - Tiempo de reproducción transcurrido del título actual

“T-*:*:*:*” - Tiempo restante del título actual

“C *:*:*:*” - Tiempo de reproducción transcurrido del capítulo actual

“C-*:*:*:*” - Tiempo restante del capítulo actual

VCD (sin funciones PBC):

“T *:*:*” - Tiempo de reproducción transcurrido de la pista actual

“T-*:*:*” - Tiempo restante de la pista actual

“D *:*:*” - Tiempo de reproducción transcurrido del disco actual

“D-*:*:*” - Tiempo restante del disco actual

JPEG:

Número de álbum

Número de la imagen

Búsqueda de un punto determinado de un disco

— Exploración/Reproducción a cámara lenta/Lista

Puede localizar rápidamente un punto determinado de un disco observando la imagen, reproduciéndola a cámara lenta o seleccionándola de la lista.

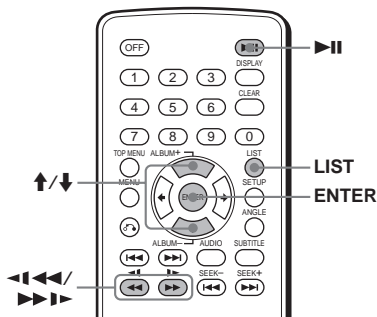

Nota

En función del DVD/VCD, es posible que no pueda realizar algunas de las operaciones descritas.

Localización rápida de un punto

— Exploración **DVD VCD CD MP3**



Durante la reproducción, mantenga presionada la tecla **◀◀◀** o **▶▶▶** y suelte la tecla en el punto deseado.

Si mantiene presionado el botón, la velocidad de búsqueda aumentará.

Nota

No puede escuchar audio mientras realiza una búsqueda.

Reproducción en velocidad lenta

— Reproducción a cámara lenta  

Puede reproducir un disco a varias velocidades lentas.

1 Presione **▶II** para hacer una pausa en la reproducción.

2 Mantenga presionada la tecla **<◀◀*** o **▶▶▶***.

Se inicia la reproducción a cámara lenta.

* Esta función sólo está disponible cuando se reproduce un DVD.

Para volver a la reproducción normal

Presione **▶II**.

Notas

- No se escuchará el sonido durante la reproducción a cámara lenta.
- Dependiendo del disco, es posible que las imágenes se distorsionen durante la reproducción a cámara lenta.

Selección de un álbum y una pista

— Lista   

Puede localizar el contenido deseado en la lista de álbumes y en la lista de pistas/imágenes.

1 Durante la reproducción, presione **(LIST)** varias veces para mostrar la lista deseada.

Cada vez que presione **(LIST)**, la lista cambiará de la siguiente forma:

Lista de álbum* → Lista de pista/imagen →

Modo de reproducción normal → Lista de álbum*

* Aparece solamente cuando se reproducen archivos MP3/JPEG.

2 Presione **↑/↓** para seleccionar el elemento deseado (álbum, pista, imagen) y luego presione **(ENTER)**.

Se inicia la reproducción. Cuando se selecciona el álbum, se inicia la reproducción de la primera pista o imagen del álbum seleccionado.

Elementos de la pantalla de la lista

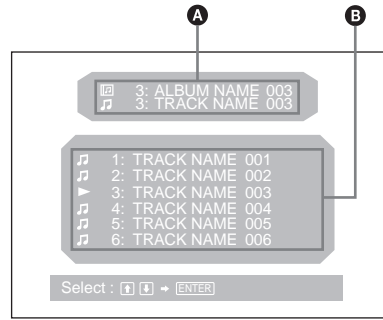

A Número y nombre de la pista/álbum*¹/imagen*² actuales

B Los nombres de la pista/álbum*¹/imagen*²

*¹ Aparece únicamente cuando se reproduce un archivo MP3.

*² Aparece únicamente cuando se reproduce un archivo JPEG.

Nota

: " aparece en la lista en lugar de los caracteres que no son alfabéticos ni numéricos.

Uso de los menús del DVD



Con algunos DVD se puede utilizar el menú original, como sería el menú superior y menú DVD.

Si el DVD contiene varios títulos de pistas y escenas, puede utilizar el menú superior para seleccionar el título que desea y comenzar la reproducción.

Si el DVD incluye un menú más completo con elementos como los idiomas del audio, idiomas de subtítulos, títulos, capítulos, etc., puede utilizar el menú DVD para seleccionar el elemento que desea y comenzar la reproducción.

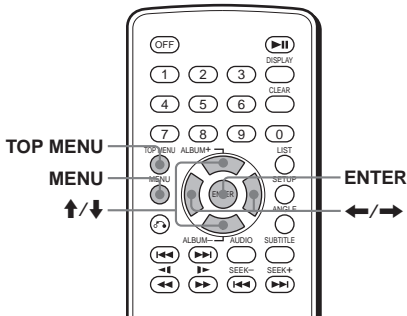

- 1 Durante la reproducción de un DVD, presione **TOP MENU** o **MENU**.**
Aparecerá el menú DVD o el menú superior. El contenido del menú varía según el disco.
- 2 Presione **←/↑/↓/→** o los botones numéricos para seleccionar el elemento que desea y luego pulse **ENTER**.**

Nota

Los elementos del menú y los procedimientos de operación varían según el disco.

Uso de las funciones PBC

— PBC (control de reproducción) **VCD**

El menú PBC lo asiste con las operaciones en forma interactiva cuando se reproduce un VCD con funciones PBC.

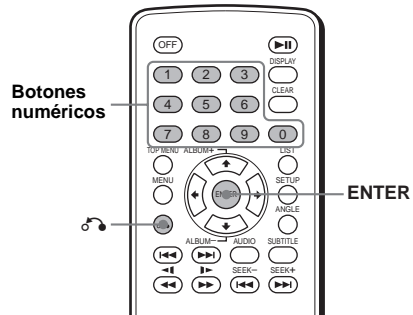

- 1 Inicie la reproducción de un VCD con funciones PBC.**
Aparecerá el menú PBC.
- 2 Presione los botones numéricos para seleccionar el elemento deseado y, a continuación, pulse **ENTER**.**
- 3 Siga las instrucciones del menú para las operaciones interactivas.**

Para volver a la pantalla anterior
Presione

Reproducción sin la función PBC

- 1 Durante la reproducción, pulse **OFF**.**
- 2 Presione los botones numéricos para seleccionar el elemento deseado y, a continuación, pulse **ENTER**.**
Aparecerá "Play without PBC" (Reproducción sin PBC) y se iniciará la reproducción.
El menú PBC no aparece durante la reproducción.

Notas

- Los elementos del menú y los procedimientos de operación varían según el disco.
- Durante la reproducción PBC, el número de pista, el tiempo de reproducción, etc., no se muestran en el menú Modo de reproducción.

Sugerencia

Para reanudar la reproducción PBC, expulse el disco una vez y vuelva a insertarlo. Comenzará la reproducción PBC.

Reproducción en diversos modos

— Reproducción repetida/Reproducción con búsqueda

Puede establecer los siguientes modos de reproducción:

- Reproducción repetida (página 19)
- Reproducción con búsqueda (página 19)

Notas

- El modo de reproducción seleccionado se cancela si se expulsa el disco que se está reproduciendo o si se apaga la unidad.
- Al reproducir VCD con la función PBC activada, Reproducción repetida no estará disponible.

Reproducción repetida



— Reproducción repetida

La unidad puede repetir un título, capítulo o pista cuando el elemento que se está reproduciendo llega al final.

Están disponibles las siguientes funciones de repetición:

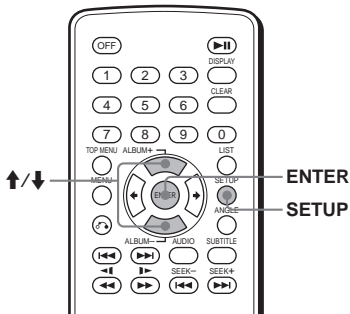
- TITLE (Repetición de títulos) - para repetir el título actual.
- CHAPTER (Repetición de capítulos) - para repetir el capítulo actual.
- TRACK (Repetición de pistas) - para repetir la pista o imagen actual.
- ALBUM (Repetición de álbumes) - para repetir las pistas o imágenes del álbum actual.



- 3 Presione  para seleccionar la opción que desea y, a continuación, pulse .

Se inicia la reproducción repetida.

Para volver a la reproducción normal

Seleccione “OFF” en el paso 3.

Para cerrar el menú Modo de reproducción

Presione .

Sugerencia

Las opciones de repetición varían según el disco.

Inicio de la reproducción desde un punto seleccionado



— Reproducción con búsqueda

Puede localizar rápidamente un punto determinado especificando el título, el capítulo o la pista.

Las siguientes opciones de búsqueda se encuentran disponibles en algunos discos:

DVD:

-  TITLE inicia la reproducción a partir del título seleccionado.
-  CHAPTER inicia la reproducción a partir del capítulo seleccionado.



VCD:

-  TRACK inicia la reproducción a partir de la pista seleccionada.



CD:

-  TRACK inicia la reproducción a partir de la pista seleccionada.

MP3:

-  ALBUM inicia la reproducción a partir del álbum seleccionado.
-  TRACK inicia la reproducción a partir de la pista seleccionada.



JPEG:

-  ALBUM inicia la reproducción a partir del álbum seleccionado.
-  IMAGE inicia la reproducción a partir de la imagen seleccionada.

continúa en la página siguiente →

- 1 Durante la reproducción, presione .

Aparecerá el menú Modo de reproducción.

- 2 Presione  para seleccionar “REP” y, a continuación, pulse .

Aparecerán las opciones del Modo de reproducción.

Ajustes de sonido

Cambio de los canales de audio **DVD VCD**

Al reproducir un DVD grabado en múltiples formatos de audio (PCM, Dolby Digital o DTS), podrá cambiar el formato de audio. Si el DVD está grabado con pistas en varios idiomas, también podrá cambiar el idioma.

Con los VCD, puede seleccionar el sonido del canal derecho o izquierdo y escuchar el sonido del canal seleccionado a través de los altavoces derecho e izquierdo. Por ejemplo, al reproducir un disco que contiene una canción con el sonido vocal en el canal derecho y el instrumental en el izquierdo, es posible seleccionar el canal izquierdo y escuchar el instrumental por ambos altavoces.

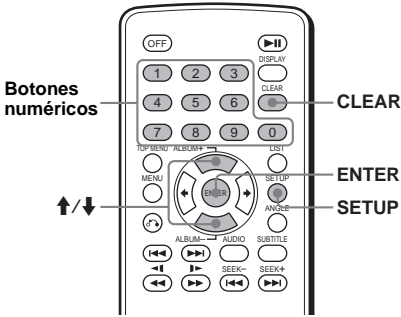

- 1 Durante la reproducción, presione **(SETUP)**.**
Aparecerá el menú Modo de reproducción.
- 2 Presione **↑/↓** para seleccionar el elemento de búsqueda que desea y, a continuación, pulse **(ENTER)**.**
Los elementos de búsqueda varían según el disco.

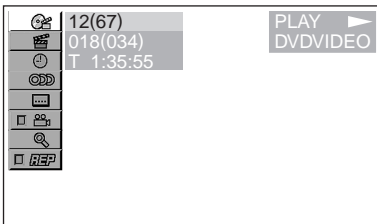

El número entre paréntesis indica el total de elementos seleccionados.

- 3 Presione los botones numéricos para introducir el número del título, número del capítulo, número de pista o tiempo transcurrido del título o pista.**
Para borrar los números ya introducidos, presione **(CLEAR)**.
- 4 Presione **(ENTER)**.**
Comenzará la reproducción desde el punto seleccionado.

Para cerrar el menú Modo de reproducción
Presione **(SETUP)**.

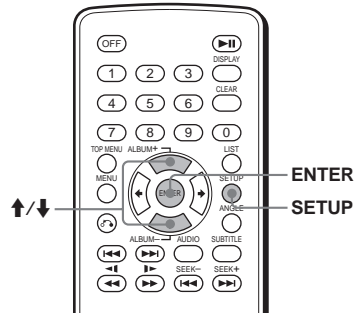

Durante la reproducción, presione **(AUDIO) varias veces para seleccionar los canales de audio que desea.**

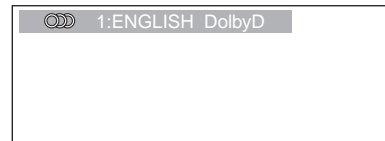

Los ajustes del sonido varían según el disco de la siguiente manera:

DVD:

El idioma del audio cambia entre los idiomas disponibles.

Si aparecen 4 dígitos, introduzca el código de idioma correspondiente al idioma que desea (página 39).

Si el mismo idioma aparece dos o más veces, significa que el DVD está grabado en varios formatos de audio.

VCD:

STEREO*: Sonido estéreo estándar

1/L: Sonido del canal izquierdo (monofónico)

2/R: Sonido del canal derecho (monofónico)

* El ajuste predeterminado

Sugerencia



También puede cambiar los ajustes seleccionando "AUDIO" en el menú Modo de reproducción (página 10).

Comprobación del formato de programa 

Puede comprobar el número de canales y la posición de los componentes del DVD que se está reproduciendo.

1 Durante la reproducción, presione**(SETUP)**.

Aparecerá el menú Modo de reproducción.

2 Presione / para seleccionar "000" (AUDIO) y luego pulse**(ENTER)**.

Aparecerá el formato de programa.

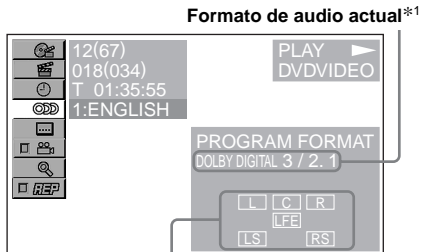
**Formato de programa actual*2**

Las letras de la pantalla de formato de programa representan los siguientes componentes de sonido y sus posiciones:

[L] :Frontal (izquierdo)**[R]** :Frontal (derecho)**[C]** :Central**[LS]** :Posterior (izquierdo)**[RS]** :Posterior (derecho)

[S] :Posterior (monofónico): Componente posterior de la señal estéreo procesada con Dolby Surround y de la señal Dolby Digital.

[LFE] :Efecto de baja frecuencia

Si se aplica "DOLBY DIGITAL", el nombre del formato de programa y los números de canal aparecen como se indica a continuación:

Ejemplo: Dolby Digital (5.1 canales)

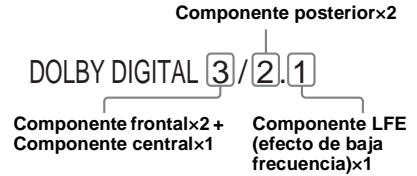

*1 "PCM", "DTS" o "DOLBY DIGITAL" aparece según el disco.

*2 Aparece solamente cuando se aplica el formato "DOLBY DIGITAL".

Para cerrar el menú Modo de reproducciónPresione **(SETUP)**.**Sugerencia**

En Dolby Digital y DTS, la indicación "LFE" siempre aparece dentro de una línea continua independientemente del componente de señal LFE emitida.

Ajustes de la imagen

Cambio de los ángulos

Si el DVD contiene distintos ángulos (multiángulos) para una escena, podrá cambiar el ángulo de visualización.

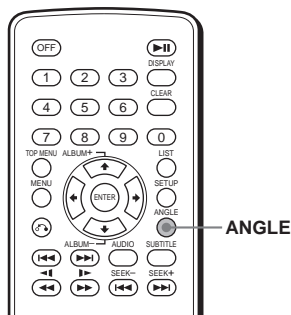

Presione **(ANGLE)** varias veces para seleccionar el número de ángulo que desea.

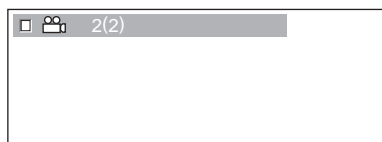

El ángulo cambia.

Sugerencia

También puede cambiar el ángulo de visualización seleccionando "ANGLE" en el menú Modo de reproducción (página 10).

Nota

Dependiendo del DVD, es posible que no pueda cambiar los ángulos aunque haya varios ángulos grabados.

Visualización de los subtítulos

Podrá activar o desactivar los subtítulos o cambiar el idioma de los subtítulos si el DVD tiene grabados los subtítulos en uno o más idiomas.

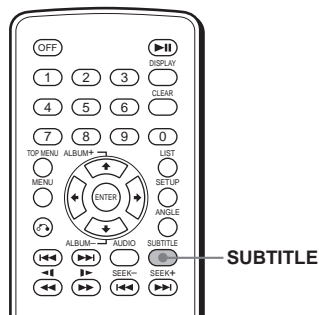

1 Durante la reproducción, presione **(SUBTITLE)**.

Aparecerá el idioma de los subtítulos.

2 Presione **(SUBTITLE)** varias veces para seleccionar el idioma que desea y, a continuación, pulse **(ENTER)**.

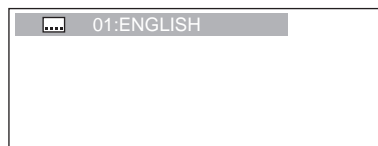

Los idiomas disponibles varían según el disco.

Si aparecen 4 dígitos, introduzca el código de idioma correspondiente al idioma que desea (página 39).

Para desactivar los subtítulos

Presione **(SUBTITLE)** varias veces para seleccionar "OFF".

Sugerencia

También puede cambiar el idioma de los subtítulos seleccionando "SUBTITLE" en el menú Modo de reproducción (página 10) o en el menú DVD (página 18).

Nota

Dependiendo del DVD, es posible que no pueda cambiar (o desactivar) los subtítulos aunque los tenga grabados en varios idiomas.

Ampliación de imágenes



Puede aumentar el tamaño de las imágenes.

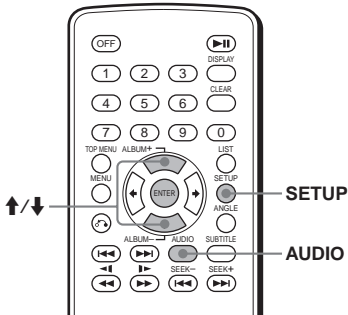

- 1 Durante la reproducción, presione **SETUP**.
Aparecerá el menú Modo de reproducción.
- 2 Presione **↑/↓** para seleccionar “**Q**” (CENTER ZOOM (ampliar)) y, a continuación, pulse **ENTER**.
Aparecerá la opción actual.
- 3 Presione **↑/↓** para seleccionar la opción que desea (ZOOM $\times 1$, $\times 1.5$, $\times 2^*$, $\times 3^*$) y, a continuación, pulse **ENTER**.

La imagen se amplía.

* La imagen aparece granulada.

Para desplazar la posición del cuadro
Tras ampliar la imagen, presione **←/↑/↓/→**.

Para restaurar la escala original
Seleccione “ZOOM $\times 1$ ” en el paso 3.

Para cerrar el menú Modo de reproducción
Presione **SETUP**.

Notas

- En algunos DVD, es posible que no pueda cambiar el tamaño.
- La reanudación de la reproducción (página 14) restaura la última ampliación, pero elimina la última posición del cuadro.
- En el menú Modo de reproducción, las imágenes siempre se visualizan a tamaño normal. Éstas podrán ampliarse cuando este menú se desactive.

Otras funciones

Bloqueo de discos

— Control de bloqueo

Puede bloquear el disco que desee o establecer restricciones de reproducción según niveles predeterminados como, por ejemplo, la edad de los usuarios. Las escenas de reproducción prohibida se bloquean o reemplazan con escenas diferentes cuando se reproduce un DVD con control de bloqueo.

Activación del control de bloqueo

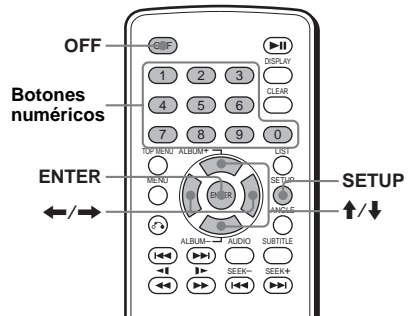

- 1 Presione **SETUP** mientras detiene la reproducción.
Aparecerá el menú de ajuste.
- 2 Presione **↑/↓** para seleccionar “**🔒**” (CUSTOM SETUP) y, a continuación, pulse **ENTER**.
Aparecen los elementos de ajuste.
- 3 Presione **↑/↓** para seleccionar “PARENTAL CONTROL” y, a continuación, pulse **ENTER**.
Aparecerán las opciones de control de bloqueo.

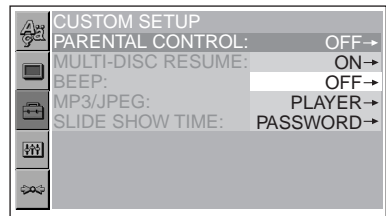

continúa en la página siguiente →

- 4 Presione ↑/↓ para seleccionar “ON →” y, a continuación, pulse (ENTER).**
Aparecerá la pantalla de ajuste de contraseña.

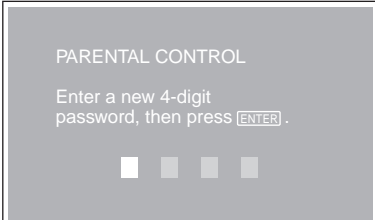

- 5 Pulse los botones numéricos para introducir la contraseña y presione (ENTER).**
Aparecerá la pantalla de confirmación.
- 6 Para confirmar, pulse los botones numéricos para volver a ingresar la contraseña y luego presione (ENTER).**
Se ha establecido el control de bloqueo.

Para cerrar el menú Configuración
Presione (SETUP).

Para desactivar el control de bloqueo

- 1 Presione (SETUP) mientras la reproducción está interrumpida.**
Aparecerá el menú de ajuste.
- 2 Presione ↑/↓ para seleccionar “(CUSTOM SETUP)” y, a continuación, presione (ENTER).**
Aparecerán los elementos de ajuste.
- 3 Presione ↑/↓ para seleccionar “PARENTAL CONTROL” y, a continuación, presione (ENTER).**
Aparecerán las opciones de control de bloqueo.
- 4 Presione ↑/↓ para seleccionar “OFF →” y, a continuación, presione (ENTER).**
Aparece la pantalla de ingreso de su contraseña.

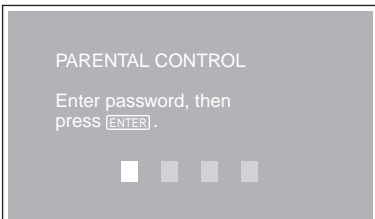

- 5 Presione los botones numéricos para ingresar la contraseña y, a continuación, (ENTER).**
Aparece “Parental control is canceled”.

Si se ingresa un número erróneo, presione ← para mover el cursor e ingrese el número otra vez.

Cambio de área y del nivel de clasificación de películas ^{DVD}

Puede establecer niveles de restricción según el área y las clasificaciones de las películas.

- 1 Presione (SETUP) mientras detiene la reproducción.**
Aparecerá el menú de ajuste.
- 2 Presione ↑/↓ para seleccionar “(CUSTOM SETUP)” y, a continuación, pulse (ENTER).**
Aparecen los elementos de ajuste.
- 3 Presione ↑/↓ para seleccionar “PARENTAL CONTROL” y, a continuación, pulse (ENTER).**
Aparecerán las opciones de control de bloqueo.
- 4 Presione ↑/↓ para seleccionar “PLAYER →” y, a continuación, pulse (ENTER).**
Cuando el control de bloqueo ya esté activado, aparecerá la pantalla para introducir la contraseña.
Para cambiar los ajustes, introduzca el número de la contraseña y pulse (ENTER).
- Si introduce un número incorrecto, presione ← para mover el cursor y vuelva a introducir el número.
- 5 Presione ↑/↓ para seleccionar “STANDARD” y pulse (ENTER).**
Aparecerán las opciones estándar.

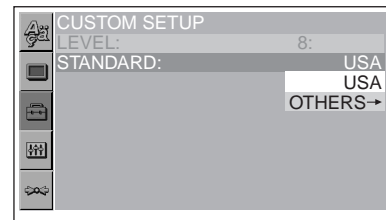

6 Presione ↑/↓ para seleccionar el área que desea a fin de aplicar su clasificación de película y, a continuación, pulse (ENTER).

El área queda seleccionada.

Cuando desea seleccionar la opción estándar en la "Lista de códigos de área" (página 25), seleccione "OTHERS →" y luego introduzca el número de código mediante los botones numéricos.

7 Presione ↑/↓ para seleccionar "LEVEL" y luego pulse (ENTER).

Aparecerán las opciones de clasificación.

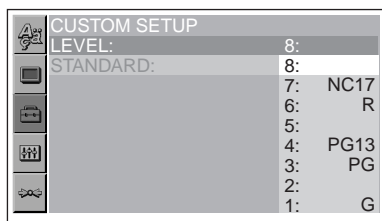

Mientras menor sea el número, más estricto será el nivel de restricción.

8 Presione ↑/↓ para seleccionar la clasificación que desea y pulse (ENTER).

El ajuste de control de bloqueo se ha completado.

Para cerrar el menú Configuración

Presione (SETUP).

Nota

Si reproduce discos que no poseen la opción de control de bloqueo, no podrá limitar la reproducción en esta unidad.

Lista de códigos de área

Estándar	Número de código
Alemania	2109
Argentina	2044
Australia	2047
Austria	2046
Bélgica	2057
Brasil	2070
Canadá	2079
Chile	2090
China	2092
Corea	2304
Dinamarca	2115
España	2149
Filipinas	2424
Finlandia	2165
Francia	2174
India	2248
Indonesia	2238
Italia	2254
Japón	2276
Malasia	2363
México	2362
Noruega	2379
Nueva Zelanda	2390
Países Bajos	2376
Pakistán	2427
Portugal	2436
Reino Unido	2184
Rusia	2489
Singapur	2501
Suecia	2499
Suiza	2086
Tailandia	2528

continúa en la página siguiente →

Cambio de la contraseña

- 1 Presione **(SETUP)** mientras detiene la reproducción.
Aparecerá el menú Configuración.
- 2 Presione **↑/↓** para seleccionar “**CUSTOM SETUP**” y, a continuación, pulse **(ENTER)**.
Aparecen los elementos de ajuste.
- 3 Presione **↑/↓** para seleccionar “**PARENTAL CONTROL**” y, a continuación, pulse **(ENTER)**.
Aparecerán las opciones de control de bloqueo.
- 4 Presione **↑/↓** para seleccionar “**PASSWORD →**” y, a continuación, pulse **(ENTER)**.
Aparecerá la pantalla para que introduzca la contraseña.
- 5 Pulse los botones numéricos para introducir la contraseña de 4 dígitos y, a continuación, pulse **(ENTER)**.
Si introduce un número incorrecto, presione **←** para mover el cursor y vuelva a introducir el número.
- 6 Pulse los botones numéricos para introducir una nueva contraseña de 4 dígitos y, a continuación, pulse **(ENTER)**.
- 7 Para confirmar, pulse los botones numéricos para volver a introducir la nueva contraseña de 4 dígitos y luego pulse **(ENTER)**.

Para volver a la pantalla anterior
Presione **↶**.

Para cerrar el menú Configuración
Presione **(SETUP)**.

Ajustes

Uso del menú Configuración

Al utilizar el menú Configuración, puede realizar diversos ajustes en los elementos, como las imágenes y el sonido. También puede establecer el idioma de los subtítulos y la visualización en pantalla, entre otras cosas. Si desea conocer los detalles de cada elemento de ajuste, consulte las páginas de la 27 a la 30.

Nota

Los valores de reproducción almacenados en el disco tienen prioridad sobre los valores del menú Configuración y es posible que no todas las funciones descritas funcionen.

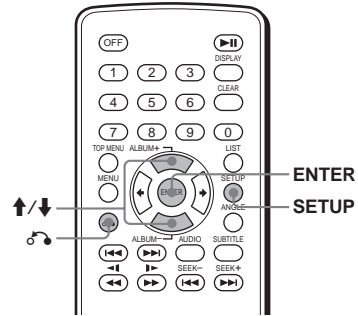

Operaciones básicas

Ejemplo: Si desea cambiar la relación de aspecto (“MONITOR TYPE” (tipo de monitor)) a “4:3 PAN SCAN” (exploración PAN).

- 1 Presione **(SETUP)**.

Aparecerá el menú Configuración.

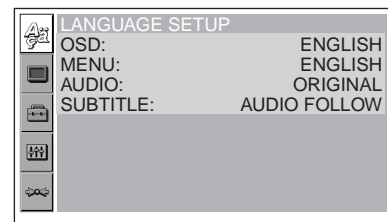

- 2** Presione **↑/↓** para seleccionar “**SCREEN SETUP**” y luego pulse **(ENTER)**.

Aparecerá la pantalla de ajustes.

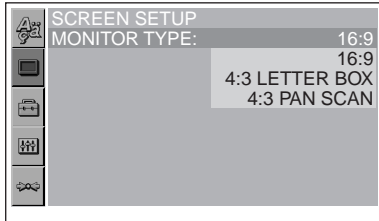

- 3** Presione **↑/↓** para seleccionar “**MONITOR TYPE**” y, a continuación, pulse **(ENTER)**.

Aparecerán las opciones del tipo de monitor.

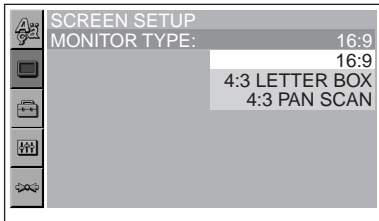

- 4** Presione **↑/↓** para seleccionar “**4:3 PAN SCAN**” y, a continuación, pulse **(ENTER)**.

El ajuste queda establecido y finaliza la operación.

Para volver a la pantalla anterior

Presione **↶**.

Para cerrar el menú Configuración

Presione **(SETUP)**.

Para restaurar todos los elementos de ajuste

— Restaurar 

- 1** Seleccione “**↔**” (**RESET**) en el paso 2 y, a continuación, pulse **(ENTER)**.

- 2** Presione **↑/↓** para seleccionar “**YES**” y, a continuación, pulse **(ENTER)**.

Todos los ajustes del menú Configuración regresan a los valores predeterminados.

Para cancelar la restauración

Seleccione “**NO**” en el paso 2.

Nota

No apague la unidad mientras restaura el elemento del menú Configuración ya que esta acción demora unos segundos para completarse.

Ajuste del idioma de la pantalla o pista de sonido

— Ajuste del idioma 

“**LANGUAGE SETUP**” (ajuste de idioma) le permite ajustar el idioma que desea para las indicaciones en pantalla o la pista de sonido.

Seleccione “**🗨**” (**LANGUAGE SETUP**) del menú Configuración y, a continuación, seleccione el elemento de ajuste que desea. Si desea conocer más detalles sobre los procedimientos de ajuste, consulte “Uso del menú Configuración” (página 26).

OSD (Indicación en pantalla)

Cambia el idioma de las indicaciones en pantalla.

MENU 

Cambia el idioma del menú del disco.

AUDIO 

Cambia el idioma de la pista de sonido.

Si elige “**ORIGINAL**”, se seleccionará el idioma que tenga prioridad en el disco.

SUBTITLE 

Cambia el idioma de los subtítulos grabados en el disco.

Si selecciona “**AUDIO FOLLOW**” (seguir el audio), el idioma de los subtítulos cambiará de acuerdo con el idioma seleccionado para la pista de sonido.

Sugerencia

Si selecciona “**OTHERS** →” en “**MENU**”, “**SUBTITLE**” y “**AUDIO**”, seleccione e introduzca el código de idioma de “**Lista de códigos de idiomas**” (página 39) con los botones numéricos.

Nota

Cuando en “**MENU**”, “**SUBTITLE**” o “**AUDIO**” seleccione un idioma que no está grabado en el DVD, se seleccionará automáticamente uno de los idiomas grabados.

Ajuste de la pantalla

— Ajuste de la pantalla

“SCREEN SETUP” (ajuste de la pantalla) le permite ajustar los valores del monitor conectado.

Seleccione “” (SCREEN SETUP) (ajuste pantalla) del menú Configuración y, a continuación, seleccione el elemento de ajuste que desea.

Si desea conocer los detalles de los procedimientos de ajuste, consulte “Uso del menú Configuración” (página 26).

Los elementos de ajuste marcados con un “*” en las tablas siguientes son los valores predeterminados.

MONITOR TYPE (tipo de monitor)

Selecciona la relación de aspecto del monitor conectado (4:3 estándar o panorámico).

16:9*	Muestra la imagen panorámica. Seleccione este elemento cuando conecte un monitor de pantalla panorámica o uno con una función de modo panorámico.
-------	---

4:3 LETTER BOX (tipo buzón)	Muestra una imagen panorámica con bandas en la parte superior e inferior de la pantalla. Seleccione este elemento cuando conecte un monitor con pantalla 4:3.
--------------------------------------	---

4:3 PAN SCAN (exploración PAN)	Muestra una imagen panorámica en toda la pantalla y corta automáticamente las partes que no se adapten a ésta. Seleccione este elemento cuando conecte un monitor con pantalla 4:3.
---	---

16:9

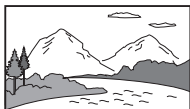

4:3 PAN SCAN
(exploración PAN)



4:3 LETTER BOX
(tipo buzón)

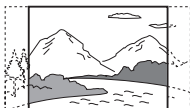

Nota

Con algunos discos DVD, es posible que “4:3 LETTER BOX” se seleccione automáticamente en lugar de “4:3 PAN SCAN” o viceversa.

Ajustes personalizados

— Ajuste personalizado

“CUSTOM SETUP” le permite ajustar las condiciones de reproducción de esta unidad.

Seleccione “” (CUSTOM SETUP) en el menú Configuración y, a continuación, elija el elemento que desee ajustar.

Para obtener detalles sobre los procedimientos de ajuste, consulte “Uso del menú Configuración” (página 26).

Los elementos de ajuste marcados con un “*” en las tablas siguientes son los valores predeterminados.

PARENTAL CONTROL (control de bloqueo)

Ajusta las restricciones de reproducción de manera que la unidad no reproduzca discos o escenas no apropiadas (página 23).

ON →	Activa el control de bloqueo.
OFF →*	Desactiva el control de bloqueo.
PLAYER (Reproductor) →	Ajusta la norma de restricción y el nivel correspondiente.
PASSWORD (Contraseña) →	Define una nueva contraseña de 4 dígitos.

MULTI-DISC RESUME (Reanudación multidisco)

Almacena los puntos de reanudación de reproducción para un máximo de 20 discos diferentes.

ON*	Almacena en la memoria los ajustes de restauración para un máximo de 20 discos. (Los ajustes permanecen en la memoria aún si selecciona “OFF”.)
OFF	Cancela el almacenamiento en la memoria de los ajustes de reanudación. La reproducción se reinicia en el punto de reanudación sólo para el disco que se encuentra actualmente en la unidad.

Nota

Si se aplica el control de bloqueo, la función de reanudación de reproducción no funciona. En este caso, se inicia la reproducción desde el principio del disco cuando inserta el disco.

BEEP (Pitido)

Activa o desactiva el ajuste de pitido.

ON*	Activa el pitido.
OFF	Desactiva el pitido.

MP3/JPEG

Ajusta la prioridad cuando el mismo disco incluye archivos MP3 y JPEG.

MP3*	Prevalece sobre los archivos JPEG durante la reproducción.
JPEG	Prevalece sobre los archivos MP3 durante la reproducción.

SLIDE SHOW TIME (Tiempo de presentación de diapositivas)

Establece el horario para emitir las imágenes del disco.

5sec	Cambia las imágenes cada 5 segundos.
10sec*	Cambia las imágenes cada 10 segundos.
20sec	Cambia las imágenes cada 20 segundos.
40sec	Cambia las imágenes cada 40 segundos.
60sec	Cambia las imágenes cada 60 segundos.
FIXED (Fija)	Cancela el cambio de imágenes.

Ajustes de audio

— Ajuste de audio

“AUDIO SETUP” permite ajustar el sonido según las condiciones de reproducción y el equipo conectado.

Seleccione “” (AUDIO SETUP) en el menú Configuración y, a continuación, elija el elemento que desee ajustar.

Para obtener detalles sobre los procedimientos de ajuste, consulte “Uso del menú Configuración” (página 26).

Los elementos de ajuste marcados con un “*” en las tablas siguientes son los valores predeterminados.

AUDIO ATT (atenuación de audio)

Reduce el nivel de salida de audio si el sonido de la reproducción se distorsiona.

Este ajuste afecta las salidas de FRONT/REAR AUDIO OUT (Salida de audio frontal y posterior).

OFF*	Normalmente, seleccione esta posición.
ON	Reduce el nivel de salida de audio. Seleccione este elemento si se distorsiona el sonido de reproducción de los altavoces incorporados del televisor.

AUDIO DRC (Control de gama dinámica)

Produce un sonido nítido cuando se baja el volumen al reproducir un DVD que se ajuste a “AUDIO DRC”.

Este ajuste afecta las salidas de FRONT/REAR AUDIO OUT (Salida de audio frontal y posterior).

STANDARD (Estándar)*	Normalmente, seleccione esta posición
WIDE RANGE (gama amplia)	Produce la sensación de asistir a una actuación en directo.

DOWNMIX (mezcla)

Cambia el método de mezcla de 2 canales cuando reproduce un DVD con elementos de sonido posteriores (canales) o cuando está grabado en formato Dolby Digital. Para obtener detalles sobre los componentes de señales posteriores, consulte “Comprobación del formato de programa” (página 21). Este ajuste afecta la salida de FRONT/REAR AUDIO OUT (Salida de audio frontal y posterior).

SURROUND* (sonido envolvente)	Seleccione esta opción cuando la unidad esté conectada a un componente de audio compatible con Dolby Surround (Pro Logic).
NORMAL	Seleccione esta opción cuando la unidad esté conectada a un componente de audio que no sea compatible con Dolby Surround (Pro Logic).

Información complementaria

Mantenimiento

Reemplazo del fusible

Al reemplazar el fusible, asegúrese de utilizar uno cuyo amperaje sea idéntico al especificado en el original. Si el fusible se funde, verifique la conexión de alimentación y sustitúyalo. Si el fusible se funde de nuevo después de sustituirlo, es posible que exista alguna falla de funcionamiento interno. En tal caso, consulte con el distribuidor Sony más cercano.

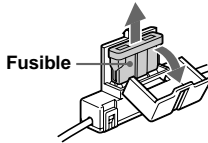

Advertencia

Nunca use un fusible cuyo amperaje supere al del suministrado con la unidad, ya que ésta podría dañarse.

Sustitución de la pila de litio

En condiciones normales, las pilas duran aproximadamente 1 año. (La duración puede ser menor en función de las condiciones de uso.) Cuando la pila se debilita, el alcance del control remoto de tarjeta se reduce. Sustituya la pila por una nueva de litio CR2025. El uso de cualquier otra pila podría dar lugar a riesgos de incendio o explosión.

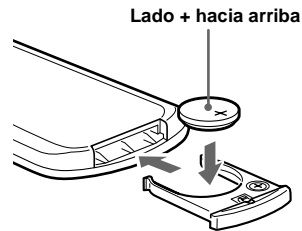
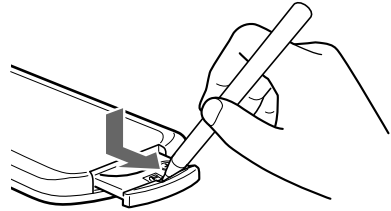

Notas sobre la pila de litio

- Mantenga la pila de litio fuera del alcance de los niños. Si la pila se ingiere, póngase en contacto inmediatamente con un médico.
- Limpie la pila con un paño seco para garantizar un contacto óptimo.
- Asegúrese de observar la polaridad correcta al instalar la pila.
- No agarre la pila con pinzas metálicas, ya que si lo hace puede producirse un cortocircuito.

ADVERTENCIA

La pila puede explotar si no se emplea adecuadamente.
No recargue la pila; tampoco la desmonte ni la arroje al fuego.

Extracción de la unidad

1 Extraiga el marco de protección.

- 1 Fije las llaves de liberación al marco de protección.

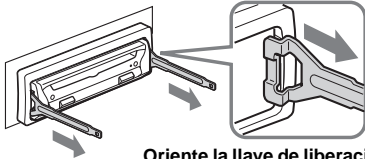

Oriente la llave de liberación en la dirección correcta.

- 2 Tire de las llaves de liberación para extraer el marco de protección.

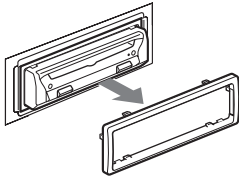

2 Extraiga la unidad.

- 1 Inserte las dos llaves de liberación a la vez hasta que oiga un "clic".

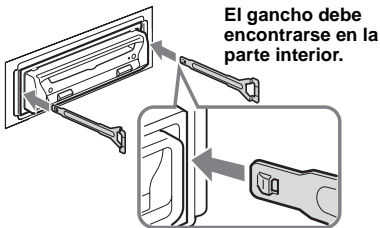

- 2 Tire de las llaves de liberación para extraer la unidad.

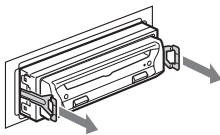

- 3 Deslice la unidad para extraerla de la montura.

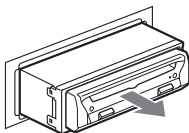

Notas sobre los discos

- Para mantener los discos limpios, no toque su superficie. Tómelos por los bordes.
- Guarde los discos en sus cajas o en los cargadores de discos cuando no los use. No someta los discos al calor ni a altas temperaturas. Evite dejarlos en automóviles estacionados, o en tableros o bandejas traseras.

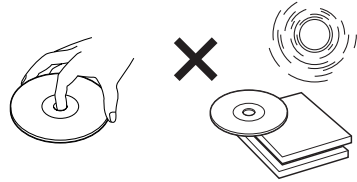

- No adhiera etiquetas, ni utilice discos con residuos o tinta pegajosos. Tales discos pueden dejar de girar durante el uso, causando fallas de funcionamiento, o pueden dañarse.

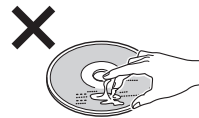
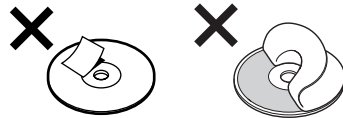

- No utilice ningún disco que tenga etiquetas o autoadhesivos ya que podría impedir la correcta lectura de los datos (por ejemplo, se interrumpe la reproducción o bien no se reproduce) dado que la contracción de un autoadhesivo o etiqueta a causa del calor hace que el disco se deforme.
- Los discos con formas no estandarizadas (como corazón, cuadrado, estrella) no pueden reproducirse en esta unidad. Si lo intenta, puede dañar la unidad. No utilice tales discos.
- Antes de realizar la reproducción, limpie los discos con un paño de limpieza disponible en el mercado. Hágalo desde el centro hacia los bordes. No utilice disolventes como bencina, diluyente, limpiadores disponibles en el mercado ni aerosoles antiestáticos para discos analógicos.



Notas sobre los archivos MP3

MP3 (MPEG 1 Audio Layer-3) es una tecnología y formato estándar para la compresión de una secuencia de sonido. El archivo se comprime a casi 1/10 de su tamaño original. Se comprimen los sonidos que no percibe el oído humano, mientras que los que sí pueden oírse no se comprimen.

Notas sobre los discos

Puede reproducir archivos MP3 grabados en CD-ROM, CD-R y CD-RW.

El disco debe tener formato de nivel 1 o nivel 2 de ISO 9660*¹, o la norma Joliet o Romeo si está en formato de expansión.

Puede usar un disco grabado en Multi Session*².

*¹ Formato ISO 9660

La norma internacional más común para el formato lógico de archivos y carpetas en un CD-ROM.

Existen varios niveles de especificaciones. En el nivel 1, los nombres de los archivos deben ajustarse al formato de 8,3 (8 caracteres como máximo en el nombre y 3 caracteres como máximo en la extensión “.mp3”) y escribirse en mayúsculas. Los nombres de las carpetas no pueden superar los 8 caracteres. No se permiten más de 8 niveles de carpetas anidadas. Las especificaciones del nivel 2 permiten nombres de hasta 31 caracteres. Cada carpeta puede tener hasta 8 árboles.

Con respecto al formato de expansión conforme a la norma Joliet o Romeo, revise el contenido del software de escritura, etc.

*² Multi Session

Se refiere a un método de grabación que permite agregar datos con el método Track-At-Once. Los CD convencionales comienzan en un área de control del CD denominada Delimitador de inicio y finalizan en un área llamada Delimitador de fin. Un CD Multi Session es un CD que posee muchas sesiones, y cada segmento entre los delimitadores de inicio y de fin se considera como una sola sesión.

Notas

- *En el caso de formatos que no sean ISO 9660 nivel 1 o nivel 2, es posible que los nombres de las carpetas y de los archivos no se vean correctamente.*
- *Al asignar nombres, asegúrese de agregar la extensión de archivo “.mp3” al nombre del archivo.*
- *Si asigna la extensión “.mp3” a un archivo que no sea un MP3, la unidad no podrá reconocer el archivo correctamente y generará un ruido que podría dañar los altavoces.*
- *El inicio de la reproducción tarda más tiempo en los siguientes discos.*
 - *disco grabado con una estructura de árbol complicada.*
 - *disco grabado en Multi Session.*
 - *disco al que es posible agregar datos.*

Especificaciones

Sistema

Láser	Láser semiconductor
Sistema de formato de señal	NTSC

Características de audio*

Respuesta de frecuencia	DVD: 5 Hz a 22 kHz CD: 5 Hz a 20 kHz
Relación señal-ruido	102 dB (sólo tomas AUDIO OUT L/R)
Distorsión armónica	0,003 %
Fluctuación y trémolo	Inferior al valor detectado (±0,001 % W PEAK)

* *Medido de las tomas AUDIO OUT.
Cuando reproduce pistas con sonido PCM con una frecuencia de muestreo de 96 kHz, las señales de salida de la toma DIGITAL OUT (salida digital) se convierten a una frecuencia de muestreo de 96 kHz.*

Generales

Salidas	AUDIO OUT L/R: Toma fono/2 Vrms/ 10 kiloohm VIDEO OUT: Toma fono/1,0 V pico-pico/ 75 ohm DIGITAL OUT: Toma de salida óptica/ -18 dBm (longitud de onda: 660 nm)
Requisitos de alimentación	Batería de automóvil de cc 12 V (masa negativa)
Dimensiones	Aprox. 178 × 50 × 170 mm (an/al/prf)
Dimensiones de montaje	Aprox. 182 × 53 × 155 mm (an/al/prf)
Peso	Aprox. 1,2 kg
Temperatura de funcionamiento	-10 °C a 55 °C
Humedad de funcionamiento	25 % a 80 %
Accesorios incluidos	Control remoto de tarjeta RM-X129 Componentes de instalación y conexiones (1 juego)
Accesorios opcionales	Monitor suspendido XVM-R75, XVM-R70 Monitor para reposacabezas XVM-H65 Receptor o centro de medios XAV-7W Cable prolongador con clavijas de RCA RC-64 (2 m), RC-65 (5 m) Cable óptico RC-97 (2 m), 98 (5 m) Adaptador óptico XA-D211

Nota

Esta unidad no puede conectarse a un preamplificador digital ni a un equalizador que sea compatible con el sistema BUS de Sony.

El diseño y las especificaciones están sujetos a cambios sin previo aviso.

Solución de problemas

La siguiente lista de comprobación le ayudará a solucionar los problemas que puedan producirse con la unidad.

Antes de consultarla, compruebe los procedimientos de conexión y de funcionamiento.

Alimentación

La unidad no recibe alimentación.

- No se ha realizado correctamente la conexión eléctrica.
→ Verifique la conexión. Si todo está en orden, verifique el fusible.
- El auto no tiene una posición ACC.
→ Inserte un disco para encender la unidad.

Imagen

No hay imagen o se produce un ruido en la imagen.

- No se ha realizado correctamente la conexión.
- Verifique la conexión al equipo enchufado y ajuste el selector de entrada del equipo en la fuente correspondiente a esta unidad.
- El disco está sucio, defectuoso o deteriorado.
- La unidad está instalada en un ángulo superior a 20°.
- La unidad no está instalada en una parte firme del auto.
- El monitor está conectado a FRONT AUDIO/VIDEO OUT y el cable de freno (verde claro) no está conectado al cable de conmutación del freno de mano o no se ha colocado el freno de mano.

La imagen no se ajusta a la pantalla.

La relación de aspecto en el DVD es fija.

Sonido

No hay sonido, se producen saltos en el sonido o el sonido se distorsiona.

- No se ha realizado correctamente la conexión.
- Verifique la conexión al equipo enchufado y ajuste el selector de entrada del equipo en la fuente correspondiente a esta unidad.
- El disco está sucio, defectuoso o deteriorado.
- La unidad está instalada en un ángulo superior a 20°.
- La unidad no está instalada en una parte firme del auto.
- La unidad está en modo de pausa de reproducción o en modo de reproducción en cámara lenta.
- La unidad está en modo de avance rápido o en modo de retroceso rápido.
- Los ajustes para las salidas no son correctos.

El sonido se escucha con ruido.

Mantenga los cables alejados entre sí.

El sonido se distorsiona.

Ajuste "AUDIO ATT" (atenuación de audio) de "AUDIO SETUP" en la posición "ON" (página 30).

El volumen del sonido es bajo.

Ajuste "AUDIO ATT" (atenuación de audio) de "AUDIO SETUP" en la posición "OFF" (página 30).

Funcionamiento

El control remoto no funciona.

- Hay obstáculos entre el control remoto y la unidad o el receptor remoto.
- El control remoto de tarjeta y la unidad están demasiado separados.
- No se orienta correctamente el control remoto de tarjeta hacia el sensor remoto o hacia el receptor de la unidad.
- Las pilas del control remoto de tarjeta disponen de poca energía.

La unidad no responde.

→ Presione el botón de restauración.

Se ha borrado el contenido de los ajustes.

- Se ha presionado el botón de restauración.
- Se ha cambiado la batería o se ha desconectado el cable de alimentación.
- No se ha realizado correctamente la conexión eléctrica.

No se oye un pitido cuando se presionan los botones.

→ Ajuste "BEEP" (pitido) de "CUSTOM SETUP" en la posición "ON" (página 29).

continúa en la página siguiente →

No es posible insertar un disco.

- Ya hay un disco insertado.
- El interruptor de la llave de encendido del automóvil se ajustó en la posición OFF.

La unidad no inicia la reproducción.

- El disco se insertó al revés.
→ Inserte el disco con la superficie de reproducción hacia abajo.
- El disco que se insertó no corresponde.
- El DVD que se insertó no corresponde debido al código de región.
- Se ha condensado humedad dentro de la unidad.
- No ha finalizado el DVD-R, DVD-RW, CD-R o CD-RW que se insertó.

No es posible reproducir archivos MP3.

- La grabación no se realizó conforme al formato Nivel 1 o Nivel 2 de ISO 9660, o las normas Joliet o Romeo en cuanto al formato de expansión.
- El archivo MP3 no tiene la extensión “.mp3.”
- Los archivos no se almacenaron en formato MP3.
- La unidad no puede reproducir archivos almacenados en formato MP3PRO.
- La unidad no puede reproducir archivos almacenados en un formato que no sea MPEG1 Audio Layer 3.
- El disco contiene archivos MP3 y JPEG.
→ Ajuste “MP3/JPEG” de “CUSTOM SETUP” (ajuste personalizado) en la posición “MP3” (página 29).

No es posible reproducir archivos JPEG.

- Los archivos JPEG no tienen la extensión “.jpg.”
- Los archivos no se almacenaron en formato JPEG.
- El disco contiene archivos MP3 y JPEG.
→ Ajuste “MP3/JPEG” de “CUSTOM SETUP” (ajuste personalizado) en la posición “JPEG” (página 29).

El título del álbum de audio MP3 o la pista no se muestra correctamente.

El reproductor sólo puede mostrar números y caracteres alfabéticos. Los demás caracteres se muestran como “*”.

El disco no comienza a reproducirse desde el principio.

Se ha activado la reanudación de reproducción (página 14).

La reproducción se detiene automáticamente.

Si se reproducen discos con una señal de pausa automática, la unidad detiene la reproducción en el punto de la señal de pausa automática.

No es posible realizar ciertas funciones.

En función del disco, es posible que no pueda llevar a cabo operaciones como Detener, Buscar, Reproducción a cámara lenta y Reproducción repetida. Para obtener detalles, consulte el manual de operaciones que se entrega con el disco.

No es posible cambiar el idioma de la pista de sonido.

- Utilice el menú DVD en lugar del botón de selección directa del control remoto de tarjeta (página 18).
- El DVD en reproducción no dispone de pistas grabadas en varios idiomas.
- El DVD prohíbe el cambio del idioma para la pista de sonido.

El idioma de subtítulos no se puede cambiar ni desactivar.

- Utilice el menú DVD en lugar del botón de selección directa del control remoto de tarjeta (página 18).
- El DVD en reproducción no dispone de subtítulos grabados en varios idiomas.
- El DVD no permite el cambio de los subtítulos.

No es posible cambiar los ángulos.

- Utilice el menú DVD en lugar del botón de selección directa del control remoto de tarjeta (página 18).
 - En el DVD que se está reproduciendo no hay diversos ángulos grabados.
 - El DVD prohíbe el cambio de los ángulos.
-

Indicaciones de error

Las siguientes indicaciones aparecen cuando se produce una falla en la unidad.

Cannot play this disc. (No se puede reproducir el disco.)

- El disco no es compatible con esta unidad.
- No es posible reproducir el DVD debido a que el código de región es diferente.

No MP3 or JPEG file (No hay ningún archivo MP3 o JPEG)

El disco no contiene archivos MP3/JPEG.

Read error (Error de lectura)

- La unidad no puede leer los datos debido a algún problema.
- Se han dañado o perdido los datos.

Please Press RESET. (Presione RESET (restaurar).)

La unidad no puede operar debido a algún problema.

→ Presione el botón de restauración.

Si estas soluciones no ayudan a mejorar la situación, póngase en contacto con el distribuidor Sony más cercano.

Glosario

Capítulo

Secciones de un elemento de imagen o de música más pequeñas que los títulos. Un título se compone de varios capítulos. Es posible que algunos discos no tengan capítulos grabados.

Dolby Digital

Tecnología de compresión de audio digital desarrollada por Dolby Laboratories. Esta tecnología admite el sonido envolvente de 5.1 canales. El canal posterior es estéreo y se incluye un canal potenciador de graves independiente en este formato. Dolby Digital proporciona los mismos canales independientes 5.1 de audio digital de alta calidad presentes en los sistemas de audio cinematográfico Dolby Digital. Se obtiene una óptima separación entre canales, ya que todos los datos de canal se graban por separado, siendo mínimo el deterioro gracias a que el procesamiento de todos los datos de canal es digital.

Dolby Surround (Pro Logic)

Tecnología de procesamiento de señales de audio que desarrolló Dolby Laboratories para el sonido envolvente. Cuando una señal de entrada contiene un componente envolvente, Pro Logic procesa las salidas de la señal frontal, posterior y central. El canal posterior es monofónico.

DTS

Tecnología de compresión de audio digital desarrollada por Digital Theater Systems, Inc. Esta tecnología admite el sonido envolvente de 5.1 canales. El canal posterior es estéreo y se incluye un canal potenciador de graves independiente en este formato. DTS proporciona los mismos 5.1 canales independientes de sonido digital de alta calidad.

Se obtiene una óptima separación entre canales, ya que todos los datos de canal se graban por separado, siendo mínimo el deterioro gracias a que el procesamiento de todos los datos de canal es digital.

continúa en la página siguiente →

DVD VIDEO

Disco que contiene hasta 8 horas de imágenes en movimiento, aunque su diámetro es igual que el de un CD.

La capacidad para almacenar datos de un DVD de una sola capa y una sola cara es de 4,7 GB (Giga Byte), 7 veces la capacidad de un CD. La capacidad para almacenar datos de un DVD de doble capa de una sola cara es de 8,5 GB, la de un DVD de una sola capa de dos caras es de 9,4 GB, y la de un DVD de doble capa y de dos caras es de 17 GB.

Los datos de imagen emplean el formato MPEG 2, una de las normas mundiales de tecnología de compresión digital. Los datos de imagen se comprimen a casi 1/40 (promedio) de su tamaño original. El DVD también emplea una tecnología de codificado de tasa variable que cambia los datos que se asignarán conforme al estado de la imagen. La información de audio se almacena en un formato de varios canales, como Dolby Digital, que le permite disfrutar de un sonido más real.

Además, el DVD proporciona diversas funciones avanzadas, como la de múltiples ángulos, idiomas y control de bloqueo.

DVD-RW

Un DVD-RW es un disco que se puede grabar y reescribir con el mismo tamaño que el DVD VIDEO. Es posible grabar un DVD-RW en dos formatos distintos: modo VR y modo Video. El modo VR (grabación de video) habilita diversas funciones de programación y edición, algunas de las cuales están limitadas en el caso del modo Video. El modo Video cumple con los requisitos de formato DVD VIDEO y se puede reproducir en otros reproductores de DVD, mientras que un DVD-RW grabado en modo VR, sólo se puede reproducir en reproductores que cumplan con la norma DVD-RW. Cuando aparece "DVD-RW" en este manual y en las pantallas se hace referencia a los DVD-RW en modo VR.

JPEG (Joint Photographic Expert Group o Grupo conjunto de expertos en fotografía)

Conforme a la Organización Internacional para la Estandarización o International Organization for Standardization (ISO), JPEG se define como un formato estándar universal para compresión y descompresión digital de imágenes fijas para utilizar en sistemas relacionados con computadoras. Por lo general, la tasa de compresión es variable antes de que se produzca un deterioro visible. Las imágenes fijas se comprimen aproximadamente de 1/10 a 1/100 del tamaño original.

Pista

Secciones de una imagen o una pieza musical en un CD o VIDEO CD (longitud equivalente a una canción).

Software basado en cine, software basado en video

Es posible clasificar a los DVD como software basado en cine o en video. Los DVD basados en cine contienen las mismas imágenes (24 fotogramas por segundo) que se muestran en las salas de cine. Los DVD basados en video, como por ejemplo las telenovelas o comedias, muestran imágenes a 30 fotogramas (o 60 campos) por segundo.

Título

La sección más larga de una imagen o de música de los discos DVD, películas, etc., en software de video o el álbum completo en software de audio.

Lista de códigos de idiomas

La ortografía de los idiomas cumple la norma ISO 639: 1988 (E/F).

Código de idioma	Código de idioma	Código de idioma	Código de idioma
1027 Afar	1183 Irish	1347 Maori	1507 Samoan
1028 Abkhazian	1186 Scots Gaelic	1349 Macedonian	1508 Shona
1032 Afrikaans	1194 Galician	1350 Malayalam	1509 Somali
1039 Amharic	1196 Guarani	1352 Mongolian	1511 Albanian
1044 Arabic	1203 Gujarati	1353 Moldavian	1512 Serbian
1045 Assamese	1209 Hausa	1356 Marathi	1513 Siswati
1051 Aymara	1217 Hindi	1357 Malay	1514 Sesotho
1052 Azerbaijani	1226 Croatian	1358 Maltese	1515 Sundanese
1053 Bashkir	1229 Hungarian	1363 Burmese	1516 Swedish
1057 Byelorussian	1233 Armenian	1365 Nauru	1517 Swahili
1059 Bulgarian	1235 Interlingua	1369 Nepali	1521 Tamil
1060 Bihari	1239 Interlingue	1376 Dutch	1525 Telugu
1061 Bislama	1245 Inupiak	1379 Norwegian	1527 Tajik
1066 Bengali; Bangla	1248 Indonesian	1393 Occitan	1528 Thai
1067 Tibetan	1253 Icelandic	1403 (Afan)Oromo	1529 Tigrinya
1070 Breton	1254 Italian	1408 Oriya	1531 Turkmen
1079 Catalan	1257 Hebrew	1417 Punjabi	1532 Tagalog
1093 Corsican	1261 Japanese	1428 Polish	1534 Setswana
1097 Czech	1269 Yiddish	1435 Pashto; Pushto	1535 Tonga
1103 Welsh	1283 Javanese	1436 Portuguese	1538 Turkish
1105 Danish	1287 Georgian	1463 Quechua	1539 Tsonga
1109 German	1297 Kazakh	1481 Rhaeto- Romance	1540 Tatar
1130 Bhutani	1298 Greenlandic	1482 Kirundi	1543 Twi
1142 Greek	1299 Cambodian	1483 Romanian	1557 Ukrainian
1144 English	1300 Kannada	1489 Russian	1564 Urdu
1145 Esperanto	1301 Korean	1491 Kinyarwanda	1572 Uzbek
1149 Spanish	1305 Kashmiri	1495 Sanskrit	1581 Vietnamese
1150 Estonian	1307 Kurdish	1498 Sindhi	1587 Volapük
1151 Basque	1311 Kirghiz	1501 Sangho	1613 Wolof
1157 Persian	1313 Latin	1502 Serbo-Croatian	1632 Xhosa
1165 Finnish	1326 Lingala	1503 Singhalese	1665 Yoruba
1166 Fiji	1327 Laothian	1505 Slovak	1684 Chinese
1171 Faroese	1332 Lithuanian	1506 Slovenian	1697 Zulu
1174 French	1334 Latvian; Lettish		
1181 Frisian	1345 Malagasy		
			1703 Sin especificar

Índice

Numérico

- 16:9 28
- 4:3 LETTER BOX (tipo buzón) 28
- 4:3 PAN SCAN (exploración PAN) 28

A

- Ajuste de audio (AUDIO SETUP) 30
- Ajuste de idioma (LANGUAGE SETUP) 27
- Ajuste de la pantalla (SCREEN SETUP) 28
- Ajuste personalizado (CUSTOM SETUP) 29
- Álbum (ALBUM) 19
- Ángulo (ANGLE) 22
- Atenuación (AUDIO ATT) 30
- Audio (AUDIO) 20, 27

B

- Botón de restauración 12

C

- Capítulo (CHAPTER) 19
- Código de región 7
- Control de bloqueo (PARENTAL CONTROL) 23, 29
- Control remoto de tarjeta 9

D

- Discos utilizables 6
- DRC (Control de gama dinámica) (AUDIO DRC) 30

E

- Elemento de la pantalla
Lista 17
- Menú Configuración 10, 26
- Menú Modo de reproducción 10
- Reproducción de CD/MP3 13

F

- Formato de programa 21
- Fusible 31

I

- Imagen (IMAGE) 19
- Información de tiempo (TIME) 15

J

- JPEG (MP3/JPEG) 29

L

- Lista de códigos de área 25
- Lista de códigos de idiomas 39
- Localización
Avanzar rápidamente 14
- Exploración 16
- Lista 17
- Reproducción a cámara lenta 17
- Retrosceso rápido 14

M

- Menú Configuración 10, 26
- Menú DVD 18, 27
- Menú Modo de reproducción 10
- Menú pantalla (OSD) 27
- Menú superior 18
- Mezcla (DOWNMIX) 30
- MP3 (MP3/JPEG) 29

P

- PBC (control de reproducción) 18
- Pila de litio 31
- Pista (TRACK) 19
- Pitido (BEEP) 29

R

- Reanudar la reproducción (MULTI-DISC RESUME) 14, 29
- Reproducción con búsqueda 19
- Reproducción repetida (REPEAT)
Álbum 19
- Capítulo 19
- Pista 19
- Título 19
- Restaurar (RESET) 27

S

- Subtítulo (SUBTITLE) 22, 27

T

- Tiempo de presentación de diapositivas (SLIDE SHOW TIME) 29
- Tipo de monitor (MONITOR TYPE) 28
- Título (TITLE) 19

Z

- Zoom (CENTER ZOOM) 23



Printed on 100% recycled paper using
VOC (Volatile Organic Compound)-
free vegetable oil based ink.

<http://www.sony.net/>

Sony Corporation Printed in Japan