

# KENWOOD

## KDC-MP245 KDC-MP145 KDC-MP145CR

CD-RECEIVER

### INSTRUCTION MANUAL

AMPLI-TUNER LECTEUR DE CD

### MODE D'EMPLOI

REPRODUCTOR DE DISCOS COMPACTOS RECEPTOR DE FM/AM

### MANUAL DE INSTRUCCIONES

Kenwood Corporation



**Take the time to read through this instruction manual.**

**Familiarity with installation and operation procedures will help you obtain the best performance from your new CD-receiver.**

**For your records**

Record the serial number, found on the back of the unit, in the spaces designated on the warranty card, and in the space provided below. Refer to the model and serial numbers whenever you call upon your Kenwood dealer for information or service on the product. Model KDC-MP245/ KDC-MP145/ KDC-MP145CR Serial number \_\_\_\_\_

***US Residents Only***

**Register Online**

Register your Kenwood product at [www.Kenwoodusa.com](http://www.Kenwoodusa.com)

# Contents

<b>Before Use</b>	<b>3</b>	<b>Appendix</b>	<b>13</b>
<b>Basic Operations</b>	<b>4</b>	<b>Accessories/Installation Procedure</b>	<b>14</b>
Before Using		<b>Connecting Wires to Terminals</b>	<b>15</b>
Common Operation		<b>Installation/Removing the Unit</b>	<b>16</b>
Playing Music		<b>Troubleshooting Guide</b>	<b>17</b>
Listening Radio		<b>Specifications</b>	<b>19</b>
<b>General</b>	<b>6</b>		
Removing the Faceplate			
Muting Volume upon Reception of Phone Call			
Display Indicator			
Text Display Selection			
<b>Function Setting</b>	<b>8</b>		
<SETTINGS>			
<INITIAL SET>			
<DEMO MODE>			
<AUDIO CONTROL>			
<b>Music Disc/Audio File Operation</b>	<b>11</b>		
Play Function			
Music Search			
Direct Music Search			
<b>Basic Operations of remote control</b>	<b>12</b>		

# Before Use

## **▲WARNING**

### **To prevent injury or fire, take the following precautions:**

- To prevent a short circuit, never put or leave any metallic objects (such as coins or metal tools) inside the unit.

### **Before using this unit for the first time**

This unit is initially set on the Demonstration mode. When using this unit for the first time, cancel the Demonstration mode. Refer to <Exit of the Demonstration Mode> (page 4).

### **How to reset your unit**

- If the unit fails to operate properly, press the Reset button. The unit returns to factory settings when the Reset button is pressed.
  1. Release the faceplate lock so that it can be removed. Refer to <Removing the Faceplate> (page 6)
  2. Press the Reset button and reattaching the faceplate.

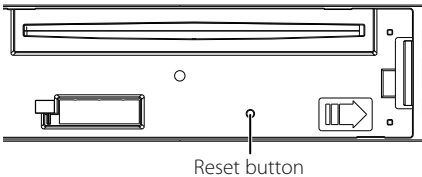

### **Cleaning the Unit**

If the faceplate of this unit is stained, wipe it with a dry soft cloth such as a silicon cloth.

If the faceplate is stained badly, wipe the stain off with a cloth moistened with neutral cleaner, then wipe it again with a clean soft dry cloth.



- Applying spray cleaner directly to the unit may affect its mechanical parts. Wiping the faceplate with a hard cloth or using a volatile liquid such as thinner or alcohol may scratch the surface or erases characters.

### **About the Terminals of the Unit and Faceplate**

- To prevent deterioration, do not touch the terminals of the unit and faceplate with your fingers.
- If the terminals on the unit or faceplate get dirty, wipe them with a clean soft dry cloth.

### **Lens Fogging**

When you turn on the car heater in cold weather, dew or condensation may form on the lens in the

CD player of the unit. Called lens fogging, this condensation on the lens may not allow CDs to play. In such a situation, remove the disc and wait for the condensation to evaporate. If the unit still does not operate normally after a while, consult your Kenwood dealer.

### **Notes**

- If you experience problems during installation, consult your Kenwood dealer.
- When you purchase optional accessories, check with your Kenwood dealer to make sure that they work with your model and in your area.
- The characters which can be displayed by this unit are A-Z 0-9 @ " ' ` % & \* + = , . / \ < > [ ] ( ) ; : ^ - { } | ~ .
- The illustrations of the display and the panel appearing in this manual are examples used to explain more clearly how the controls are used. Therefore, what appears on the display in the illustrations may differ from what appears on the display on the actual equipment, and some of the illustrations on the display may be inapplicable.

### **Handling CDs**

- Do not touch the recording surface of the CD.
- Do not stick tape etc. on the CD, or use a CD with tape stuck on it.
- Do not use disc type accessories.
- Clean from the center of the disc and move outward.
- When removing CDs from this unit, pull them out horizontally.
- If the CD center hole or outside rim has burrs, use the CD only after removing the burrs with a ballpoint pen etc.

### **CDs that cannot be used**

- CDs that are not round cannot be used.
- CDs with coloring on the recording surface or CDs that are dirty cannot be used.
- This unit can only play the CDs with 

This unit may not correctly play discs which do not have the mark.

- You cannot play a CD-R or CD-RW that has not been finalized. (For the finalization process refer to your CD-R/CD-RW writing software, and your CD-R/CD-RW recorder instruction manual.)
- 3 inch CD cannot be used. Attempt to insert using an adapter can cause malfunction.

# Basic Operations

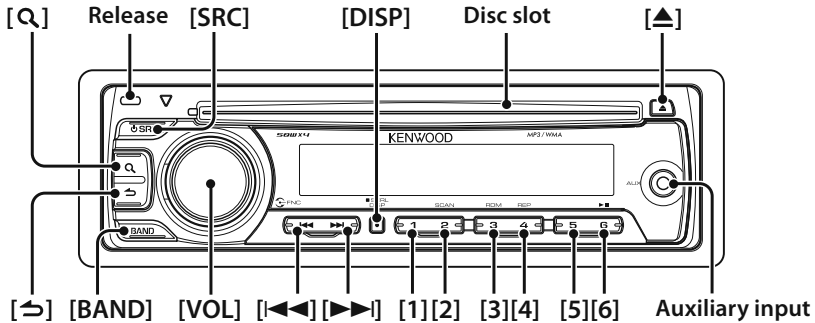

## Before Using

### Exit of the Demonstration Mode

Turn off the demonstration mode when you use it for the first time after installation.

- 1 Press the [VOL] knob to quit the demonstration mode when the messages "CANCEL DEMO", "PRESS", "VOLUME KNOB" are displayed (approx. 15 seconds).
- 2 Select "YES" and press the [VOL] knob. When "NO" is selected, turn the [VOL] knob.



- Demonstration mode can also be cancelled in "DEMO MODE" of <Function Setting> (page 8).

### Adjusting the Clock

- 1 Press the [DISP] button several times until clock display ("CLOCK") appears.
- 2 Keep pressing the [DISP] button until the hour display blinks.
- 3 Turn the [VOL] knob to adjust the hour.
- 4 Press the [VOL] knob to finish the hour adjusting. The minute display blinks.
- 5 Turn the [VOL] knob to adjust the minute.
- 6 Press the [VOL] knob to finish the minute adjusting.

## Common Operation

### Power and source select

Turns the power ON by pressing the [SRC] button.

When power is ON, pressing the [SRC] button switches among playable sources in the following order:

Tuner ("TUNER") → CD ("CD") → Auxiliary Input ("AUX") → Standby ("STANDBY") → Tuner ("TUNER")

Keeping pressing the [SRC] button for at least 1 second turns the power OFF.



- The source "CD" can be selected when each source is ready to play.

### Volume

Turning the [VOL] knob adjusts the sound volume.

### Clock display and Display scroll

Pressing the [DISP] button selects the display mode.

Refer to <Text Display Selection> (page 7).

Keeping pressing the [DISP] button scrolls the display.

### Auxiliary input

Portable audio device can be connected with the stereo mini-plug (3.5 mm  $\phi$ ).

## Playing Music

---

### **Playing Disc**

Insert a disc into the disc slot.  
When inserted, the source is switched automatically and a song starts playing.

### **Folder select**

Pressing the [BAND] button switches a folder.

### **Song select**

Pressing the [◀◀] or [▶▶] button selects a song (track or file).  
Fast reverses or forwards the music while pressing the [◀◀] or [▶▶] button.  
(No sound is output while playing audio file.)

### **Pause and play**

Pressing the [6] button pauses or resumes playing a song (track or file).

### **Removing Disc**

Pressing the [▲] button ejects a disc.



- For the playable audio files, see <About Audio file> (page 13).

## Listening Radio

---

### **Select Tuner source**

Pressing the [SRC] button several times switches the source to "TUNER".

### **Band select**

Pressing the [BAND] button switches the receiving band (FM1, FM2, FM3, AM).

### **Station select**

Pressing the [◀◀] or [▶▶] button selects the station.

### **Station memory**

Pressing the [1] – [6] button recalls the memorized station.  
Keeping pressing the [1] – [6] button for at least 2 seconds memorizes the station currently selected.



- Details of the station selecting in operation are set in the "SEEK MODE" of <Function Setting> (page 8).
- Receivable stations can be automatically memorized. See "AUTO MEMORY" of <Function Setting> (page 8).
- Up to 6 each stations can be memorized to the [1] – [6] button in each band (FM1, FM2, FM3, AM).
- Up to 6 stations with a different band (FM/AM) can be memorized to the [1] – [6] button according to the setting of "PRESET TYPE" of <Function Setting> (page 8).

# General

## Removing the Faceplate

---

The faceplate of the unit can be detached and taken with you, helping to deter theft.

### **Detach the faceplate**

Press the Release button.

### **Reattaching the Faceplate**

Refer to the following diagram when reattaching the faceplate.

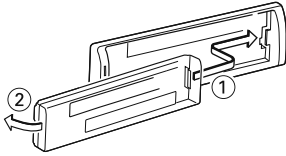

- After pressing the Release button, detach the faceplate immediately. If the faceplate is left attached, it can fall due to vibration and so on.
- The faceplate is a precision piece of equipment and can be damaged by shocks or jolts.
- Keep the faceplate in its faceplate case while detached.
- Do not place the faceplate (and the faceplate case) in areas exposed to direct sunlight, excessive heat or humidity. Also avoid places with too much dust or the possibility of water splashing.

## Muting Volume upon Reception of Phone Call

---

The audio system automatically mutes when a call comes in.

### **When a call comes in**

“CALL” is displayed.

The audio system pauses.

### **Listening to the audio during a call**

Press the [SRC] button.

The “CALL” display disappears and the audio system comes back ON.

### **When the call ends**

Hang up the phone.

The “CALL” display disappears and the audio system comes back ON.



- To use the TEL Mute feature, you need to hook up the MUTE wire to your telephone using a commercial telephone accessory. Refer to <Connecting Wires to Terminals> (page 15).

## Display Indicator

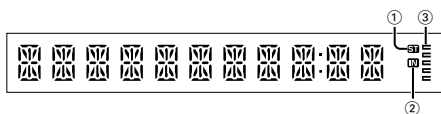

- ① “ST” indicator: Lights when a stereo broadcast is received.
- ② “IN” indicator: Lights when a disc is in the unit.
- ③ “A/C” indicator: Shows the image indicating the operating state of each source or the setting of Audio Control.

## Text Display Selection

Changing displayed information on each source following;

### In Tuner source

Information	Display
Frequency	“FREQUENCY”
Clock	“CLOCK”

### In CD source

Information	Display
Disc title	“DISC TITLE”
Track title	“TRACK TITLE”
Play time & Track number	“P-TIME”
Clock	“CLOCK”

### In Audio file source

Information	Display
Music title & Artist name	“TITLE”
Album name & Artist name	“ALBUM”
Folder name	“FOLDER NAME”
File name	“FILE NAME”
Play time & Music number	“P-TIME”
Clock	“CLOCK”

### In Standby/ Auxiliary input source

Information	Display
Source name	“SOURCE NAME”
Clock	“CLOCK”

### Select the text

Press the [DISP] button.



- When you select the clock display, the display setting of each source will be changed to the clock display.
- If the selected display item does not have any information, alternative information is displayed.

# Function Setting

Perform configuration for this unit. You can set up the following functions.

## 1 Select a source

Press the [SRC] button.

Items to be displayed vary depending on the selected source. Refer to the function list shown later.

## 2 Enter Function Setting mode

Press the [VOL] knob.

"FUNCTION" is displayed.

## 3 Select the Function item

Turn the [VOL] knob to display your desired item, and then press the [VOL] knob.

Repeat the above operation to select the function item to set.

Pressing the [↩] button allows you to go back to the previous item.

## 4 Set the Function item

Turn the [VOL] knob to select your desired setting, and then press the [VOL] knob.

## 5 Exit Function Setting mode

Press the [↩] button for at least 1 second.

## Function item

### Legend :

**No** Function name: "Function name displayed on this unit" ▶ "Setting 1"\*, "Setting 2"...

The function related to the selected function item is described. For where it appears, refer to the **No** given in the function list.



• The setting marked with \* is a factory setting.

### <SETTINGS>

#### 1 Clock Adjust: "CLOCK ADJ"

Sets the clock

1. Turn the [VOL] knob to adjust the hour.
2. Press the [VOL] knob to finish the hour adjusting. The minute display blinks.
3. Turn the [VOL] knob to adjust the minute.
4. Press the [VOL] knob to finish the minute adjusting.

#### 2 Dimmer: "DIMMER SET" ▶ "ON", "OFF"\*

Adjusts the brightness of the display according to the surrounding illumination.

#### 3 Text Scroll: "TEXT SCROLL" ▶ "AUTO"\*, "MANUAL"

#### 8 | KDC-MP245/ KDC-MP145

Scrolls the CD and audio file text display. Selecting AUTO scrolls them automatically.

#### 4 Seek Mode: "SEEK MODE" ▶ "AUTO1"\*, "AUTO2", "MANUAL"

Selects the tuning mode of the radio.

Tuning mode	Display	Operation
Auto seek	"AUTO1"	Automatic search for a station.
Preset station seek	"AUTO2"	Search in order of the stations in the Preset memory.
Manual	"MANUAL"	Normal manual tuning control.

#### 5 Auto Memory: "AUTO MEMORY"

Memorizes six stations with good reception automatically.

Selecting "YES" and then pressing the [VOL] knob starts the auto memory operation.



• This setting can be made when "TYPE NORM" is selected for the "Mixed Preset Memory Switching" item.

#### 6 Monaural Reception: "MONO SET" ▶

"ON", "OFF"\*

You can reduce the noise when stereo broadcasts are received as monaural. (FM only)

#### 7 Name Set: "AUX NAME" ▶ "AUX"\*, "DVD",

"PORTABLE", "GAME", "VIDEO", "TV"

Sets the display when switched to AUX source.

### <INITIAL SET>

#### 8 Mixed Preset Memory Switching: "PRESET TYPE" ▶ "TYPE NORM"\*, "TYPE MIX"

"TYPE NORM":

1 station can be assigned to 1 preset button in each of 4 bands (FM1, FM2, FM3, and AM), i.e., a total of 24 stations (6 stations x 4 bands) can be preset.

"TYPE MIX":

A total of 6 stations can be assigned to a total of 6 preset buttons regardless of band (FM1, FM2, FM3, and AM). You can recall a preset station without switching between bands.

#### 9 Beep: "KEY BEEP" ▶ "ON"\*, "OFF"

Setting the operation check sound (beep sound) ON/OFF.

#### 10 Built in AUX: "BUILTIN AUX" ▶

"ON1"\*, "ON2", "OFF"

When this is set to ON, AUX source can be selected.

ON1: Outputs the sound of external unit connected to the AUX terminal when switched to AUX source.

ON2: Activates the attenuator function when



turning on the power with AUX source selected.

Turn off the attenuator function when listening to output from external unit. This prevents the noise when no external unit is connected to AUX terminal.

OFF: Disables the selection of AUX source.

Set to OFF when not using the AUX terminal.

**11 CD READ: "CD READ" ▶ "1"\* , "2"**

Sets the method for reading CD.

When unable to play special format CD, set this function to "2" to force playing. Note that some music CD may be unplayable even when set to "2".

In addition, audio files cannot be played when set to "2". Normally, keep this set to "1".

1 : Automatically distinguishes between audio file disc and music CD when playing disc.

2 : Forces playing as music CD.

**12 Switching Preout: "SWITCH PRE" ▶**

"REAR"\* , "SUB-W"

Switches the preout between rear output ("REAR") and subwoofer output ("SUB-W").

**13 Speaker Select: "SP SELECT" ▶ "OFF"\* , "5/4" , "6\*9/6" , "OEM"**

Fine-tuning so that the System Q value is optimal when setting the speaker type as follows;

Speaker type	Display
OFF	"SP OFF"
For 5 & 4 in. speaker	"SP 5/4"
For 6 & 6x9 in. speaker	"SP 6*9/6"
For the OEM speaker	"SP OEM"

**14 Firmware Upgrade: "F/W UP xx.xx"**

Upgrades the firmware.

Selecting "YES" and then pressing [VOL] knob starts upgrading the firmware.



- For how to update the firmware, access our web site. <http://www.kenwood.com/cs/ce/>

**<DEMO MODE>**

**15 Demo Mode: "DEMO MODE" ▶ "ON"\* , "OFF"**

Specifies whether to enable demonstration.

**<AUDIO CONTROL>**

**16 Subwoofer output: "SUB-W SET" ▶ "ON"\* , "OFF"**



- This setting can be made when "SUB-W" is selected for the <Switching Preout> item.

**17 Bass Boost: "BASS BOOST" ▶ "LV1"\* , "LV2" , "OFF"**

**18 System Q: "SYSTEM Q" ▶ "NATURAL"\* , "ROCK" , "POPS" , "EASY" , "TOP 40" , "JAZZ" , "GAME" , "USER"**

Switches between the following preset equalizer curves;

Natural, Rock, Pops, Easy, Top 40, Jazz, Game, User setting



- "USER": This appears when Bass level, Middle level, and Treble level are adjusted. When the System Q setting is changed, the Bass, Middle, and Treble set replace the System Q values.

**19 Bass level adjust: "BASS LEVEL" ▶ "-8" - "+8"**

**20 Middle level adjust: "MID LEVEL" ▶ "-8" - "+8"**

**21 Treble level adjust: "TRE LEVEL" ▶ "-8" - "+8"**



- **19 - 21** : Source tone memory: Puts the set up value in the memory per source.

**22 Balance: "BALANCE" ▶ "L 15" - "R 15"**

**23 Fader: "FADER" ▶ "R 15" - "F 15"**

**24 Subwoofer level adjust: "SUB-W LEVEL" ▶**

"- 15" - "+ 15"

**25 Subwoofer Low Pass Filter: "LPF SUB-W" ▶**

"85" , "120" , "160" , "THROUGH"(OFF)\*

**26 Subwoofer Phase: "SUB-W PHASE" ▶**

"REV"(180°) , "NORM"(0°)\*



- **24 - 26** : These adjustments can be made when "ON" is selected for the <Subwoofer output> item.
- **26** : This adjustment can be made when a setting other than "THROUGH" is selected for the <Subwoofer Low Pass Filter> item.

**27 Supreme: "SUPREME SET" ▶ "ON"\* , "OFF"**

Technology to extrapolate and supplement with proprietary algorithm, the high-frequency range that is cut off when encoding at low bit rate (less than 128Kbps, Sampling frequency is 44.1kHz). Supplementing is optimized by compression format (MP3 or WMA) and processed according to bit rate.

The effect is negligible with music that is encoded at high bit rate, variable bit rate or has minimal high frequency range.

Can be set while Audio file source of CD.

**28 Volume offset: "VOL OFFSET" ▶ "- 8" - "±0"**  
(When in AUX source: "-8" - "+8")

Sets each source's volume as a difference from the basic volume.

# Function Setting

## Function List

### Function items appearing during standby

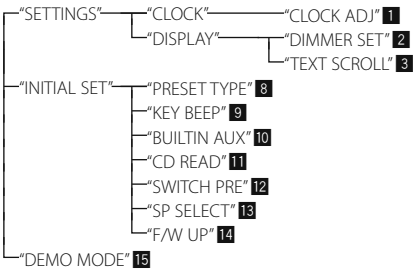

### Function items appearing when the tuner source is selected

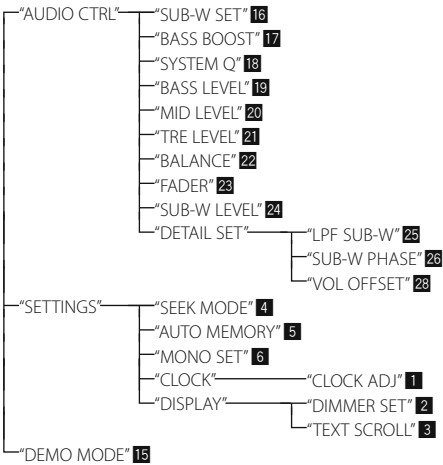

### Function items appearing when the CD & audio file source is selected

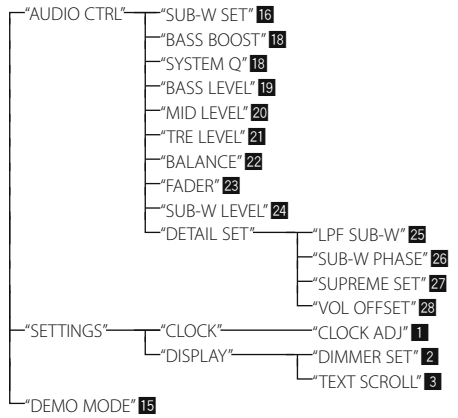

### Function items appearing when an AUX source is selected

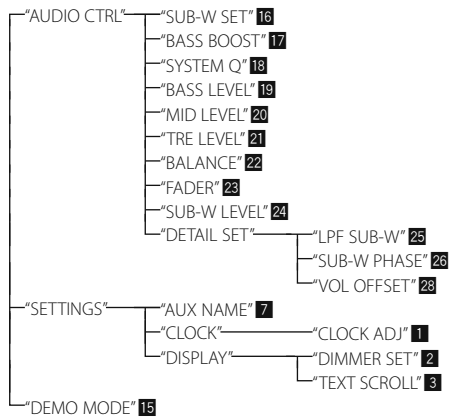

# Music Disc/Audio File Operation

## Play Function

### Repeat play

#### Press the [4] button.

Switches between Track Repeat ("TRAC REPEAT" and OFF ("REPEAT OFF") when pressed while playing a CD.

Switches between File Repeat ("FILE REPEAT"), Folder Repeat ("FOLD REPEAT"), and OFF ("REPEAT OFF") when pressed while playing an audio file.

### Random play

#### Press the [3] button.

Randomly plays the music in the disc or folder. When Random Play is turned on, "DISC RANDOM"/"FOLD RANDOM" is displayed.

Pressing this button again cancels the Random play.

### Scan play

#### Press the [2] button.

Successively plays the intro of the music in the disc or folder.

When Scan Play is turned on, "TRAC SCAN"/"FILE SCAN" is displayed.

Pressing this button again plays songs in the normal mode starting with the song being played now.

## Music Search

Selecting the music you want to listen to from the device or media being played now.

### 1 Enter Music Search mode

#### Press the [Q] button.

"SEARCH" is displayed.

Displays the current Audio file name.

### 2 Search for music

#### Audio file

Operation type	Operation
Movement between folders/files	Turn the [VOL] knob.
Selection of folder/file	Press the [VOL] knob.
Return to previous folder	Press the [↶] button.
Return to root folder	Press the [BAND] button.

"<" or ">" beside the displayed folder name indicates that this folder is preceded or followed by another folder.

### CD source

Operation type	Operation
Movement between track	Turn the [VOL] knob.
Selection of track	Press the [VOL] knob.
Return to first track	Press the [BAND] button before selecting a track.

### Cancelling the Music Search mode

Press the [↷] button for at least 1 second.

### Function of remote control

## Direct Music Search

Searches the music by entering the track number.

### 1 Enter Direct Music Search mode

Press the [DIRECT] button on the remote control.

"-- --" is displayed.

### 2 Enter the music number

Press the number buttons on the remote control.

### 3 Search the music

Press the [◀◀] or [▶▶] button.

### Cancelling Direct Music Search

Press the [↷] button on the remote control.



- Direct Music Search cannot be performed during Random play or scan play.

# Basic Operations of Remote Control

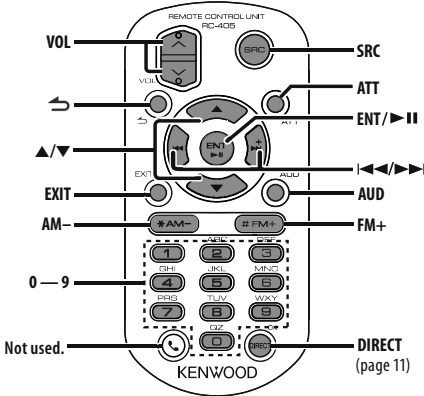

## In CD/Audio File Source

Music select: [**◀◀**]/[**▶▶**]

Folder select: [**FM+**]/[**AM-**]

Pause/Play: [**II**]

Movement between folders/files: [**▲**]/[**▼**]

Return to previous folder: [**↶**]

## Preparing the Remote Control Unit

Pull the battery sheet out from the remote control unit to the direction of the arrow.

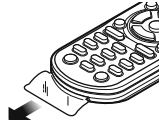

## General Control

Volume control: [**VOL**]

Source select: [**SRC**]

Volume reduce: [**ATT**]

When the button is pressed again, the volume returns to the previous level.

Return to previous item: [**↶**]

Exit from mode: [**EXIT**]

Selection of item: [**▲**]/[**▼**]

Determination: [**ENT**]

Enter Audio Control mode: [**AUD**]

## In Tuner Source

Band select: [**FM+**]/[**AM-**]

Station select: [**◀◀**]/[**▶▶**]

Recall preset stations: [**1**] — [**6**]

## Changing the battery of the remote control unit

Use a commercially available button battery (CR2025). Insert something narrow like a paperclip into the hole 1 and pull out the battery tray.

Insert the battery with the + and - poles aligned properly, following the illustration inside the case.

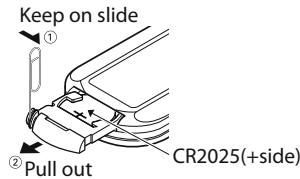

### CAUTION

- Do not set the remote control in hot places such as on the dashboard.
- Lithium battery.  
Danger of explosion if the battery is incorrectly replaced.  
Replace only with the same or equivalent type.
- The battery pack or batteries shall not be exposed to excessive heat such as sunshine, fire or the like.
- Keep battery out of reach of children and in original package until ready to use. Dispose of used batteries promptly. If swallowed contact physician immediately.

# Appendix

## About Audio file

- **Playable Audio file**

MP3 (.mp3), WMA (.wma)

- **Playable disc media**

CD-R/RW/ROM

- **Playable disc file format**

ISO 9660 Level 1/2, Joliet, Romeo, Long file name.

Although the audio files are complied with the standards listed above, the play maybe impossible depending on the types or conditions of media.

- **Playing order of the Audio file**

In the example of folder/file tree shown below, the files are played in the order from ① to ⑩.

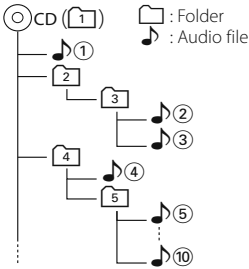

An online manual about audio files is put on the site, [www.kenwood.com/cs/ce/audiofile/](http://www.kenwood.com/cs/ce/audiofile/). On this online manual, detailed information and notes which are not written in this manual are provided. Make sure to read through the online manual as well.

## ▲CAUTION

Use of controls or adjustments or performance of procedures other than those specified herein may result in hazardous radiation exposure. In compliance with Federal Regulations, following are reproductions of labels on, or inside the product relating to laser product safety.

Kenwood Corporation  
2967-3, ISHIKAWA-MACHI,  
HACHIOJI-SHI  
TOKYO, JAPAN

KENWOOD CORP. CERTIFIES THIS EQUIPMENT  
CONFORMS TO DHHS REGULATIONS NO.21 CFR  
1040. 10, CHAPTER 1, SUBCHAPTER J.

Location : Top Panel

## FCC WARNING

This equipment may generate or use radio frequency energy. Changes or modifications to this equipment may cause harmful interference unless the modifications are expressly approved in the instruction manual. The user could lose the authority to operate this equipment if an unauthorized change or modification is made.

## FCC NOTE

This equipment has been tested and found to comply with the limits for a Class B digital device, pursuant to Part 15 of the FCC Rules. These limits are designed to provide reasonable protection against harmful interference in a residential installation. This equipment may cause harmful interference to radio communications, if it is not installed and used in accordance with the instructions. However, there is no guarantee that interference will not occur in a particular installation. If this equipment does cause harmful interference to radio or television reception, which can be determined by turning the equipment off and on, the user is encouraged to try to correct the interference by one or more of the following measures:

- Reorient or relocate the receiving antenna.
- Increase the separation between the equipment and receiver.
- Connect the equipment into an outlet on a circuit different from that to which the receiver is connected.
- Consult the dealer or an experienced radio/TV technician for help.

## CALIFORNIA, USA ONLY

This perchlorate WARNING applies only to the product sold or distributed in California USA "Perchlorate Material-special handling may apply, See [www.dtsc.ca.gov/hazardouswaste/perchlorate](http://www.dtsc.ca.gov/hazardouswaste/perchlorate)."

# Accessories/Installation Procedure

## Accessories

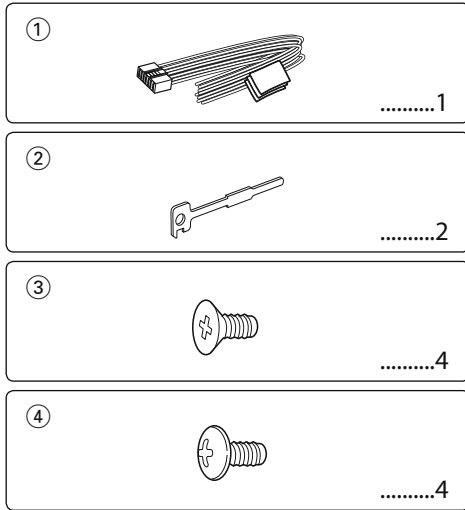

## Installation Procedure

1. To prevent a short circuit, remove the key from the ignition and disconnect the  $\ominus$  battery.
2. Make the proper input and output wire connections for each unit.
3. Connect the speaker wires of the wiring harness.
4. Connect the wiring harness wires in the following order: ground, battery, ignition.
5. Connect the wiring harness connector to the unit.
6. Install the unit in your car.
7. Reconnect the  $\ominus$  battery.
8. Press the reset button.

### ▲WARNING

If you connect the ignition wire (red) and the battery wire (yellow) to the car chassis (ground), you may cause a short circuit, that in turn may start a fire. Always connect those wires to the power source running through the fuse box.



- Mounting and wiring this product requires skills and experience. For safety's sake, leave the mounting and wiring work to professionals.
- Make sure to ground the unit to a negative 12V DC power supply.
- Do not install the unit in a spot exposed to direct sunlight or excessive heat or humidity. Also avoid places with too much dust or the possibility of water splashing.
- Do not use your own screws. Use only the screws provided.

- If you use the wrong screws, you could damage the unit.
- If the power is not turned ON ("PROTECT" is displayed), the speaker wire may have a short-circuit or touched the chassis of the vehicle and the protection function may have been activated. Therefore, the speaker wire should be checked.
- If your car's ignition does not have an ACC position, connect the ignition wires to a power source that can be turned on and off with the ignition key. If you connect the ignition wire to a power source with a constant voltage supply, as with battery wires, the battery may die.
- If the console has a lid, make sure to install the unit so that the faceplate will not hit the lid when closing and opening.
- If the fuse blows, first make sure the wires aren't touching to cause a short circuit, then replace the old fuse with one with the same rating.
- Insulate unconnected wires with vinyl tape or other similar material. To prevent a short circuit, do not remove the caps on the ends of the unconnected wires or the terminals.
- Connect the speaker wires correctly to the terminals to which they correspond. The unit may be damaged or fail to work if you share the  $\ominus$  wires or ground them to any metal part in the car.
- When only two speakers are being connected to the system, connect the connectors either to both the front output terminals or to both the rear output terminals (do not mix front and rear). For example, if you connect the  $\oplus$  connector of the left speaker to a front output terminal, do not connect the  $\ominus$  connector to a rear output terminal.
- After the unit is installed, check whether the brake lamps, blinkers, wipers, etc. on the car are working properly.
- Mount the unit so that the mounting angle is  $30^\circ$  or less.

# Connecting Wires to Terminals

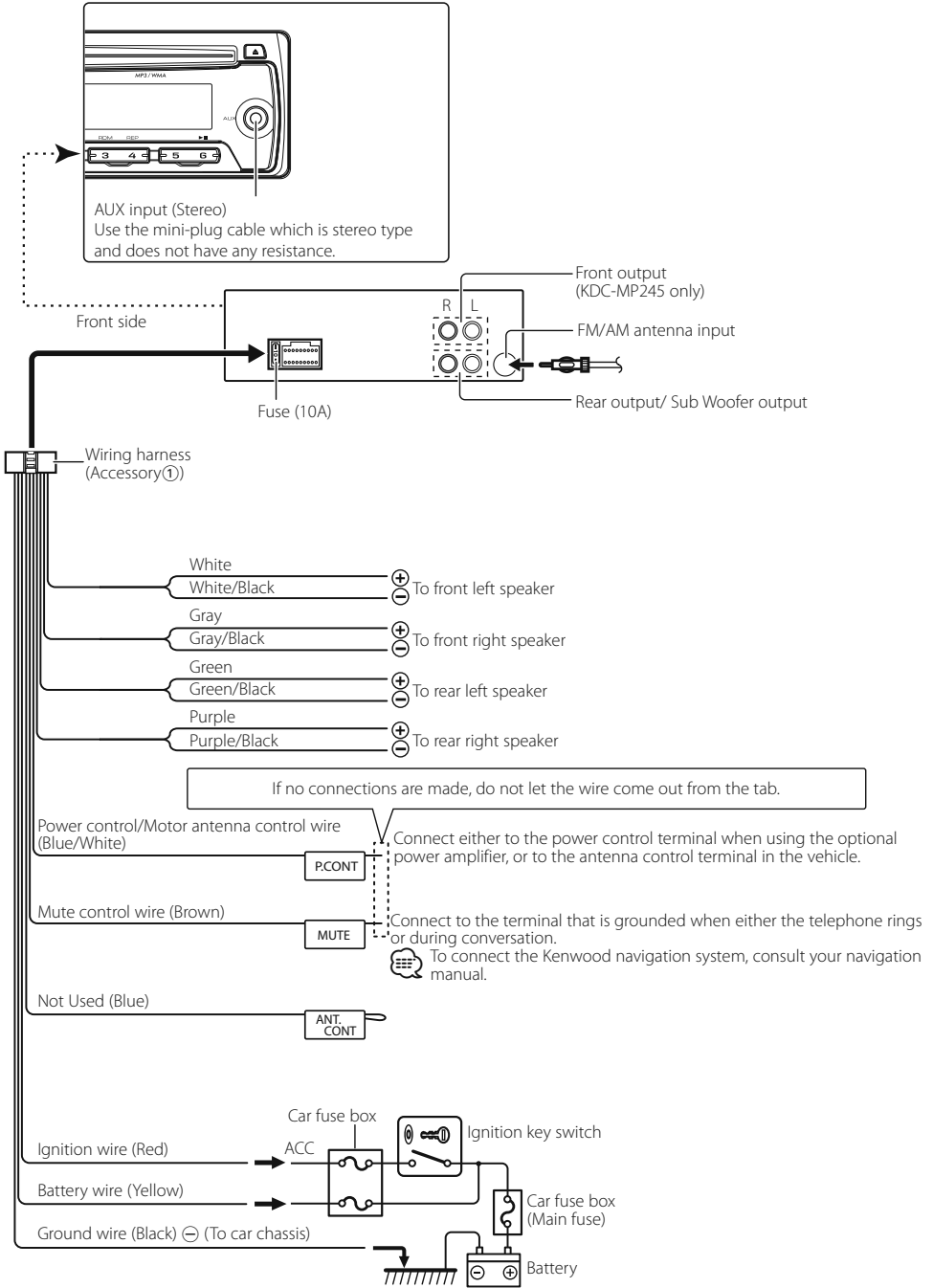

# Installation/Removing the Unit

## Non-Japanese Cars

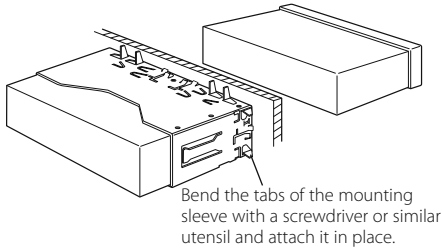

- Make sure that the unit is installed securely in place. If the unit is unstable, it may malfunction (for example, the sound may skip).

## Japanese Cars

- 1 Refer to the section <Removing the Hard Rubber Frame> and then remove the hard rubber frame.
- 2 Align the holes in the unit (two locations on each side) with the vehicle mounting bracket and secure the unit with the accessory screws.

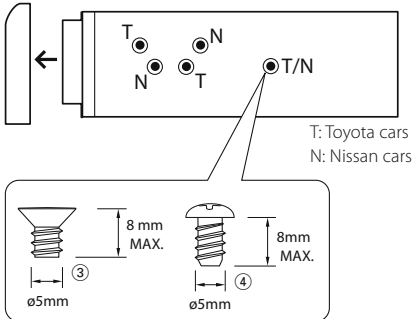

Accessory ③...for Nissan car  
Accessory ④...for Toyota car

### CAUTION

Install this unit in the console of your vehicle. Do not touch the metal part of this unit during and shortly after the use of the unit. Metal part such as the heat sink and enclosure become hot.

## Removing the Hard Rubber Frame

- 1 Engage the catch pins on the removal tool and remove the two locks on the upper level. Upper the frame and pull it forward as shown in the figure.

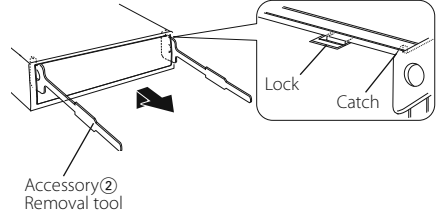

- 2 When the upper level is removed, remove the lower two locations.



- The frame can be removed from the bottom side in the same manner.

## Removing the Unit

- 1 Refer to the section <Removing the Hard Rubber Frame> and then remove the hard rubber frame.
- 2 Detach the faceplate.
- 3 Insert the two removal tools deeply into the slots on each side, as shown.
- 4 Lower the removal tool toward the bottom, and pull out the unit halfway while pressing towards the inside.

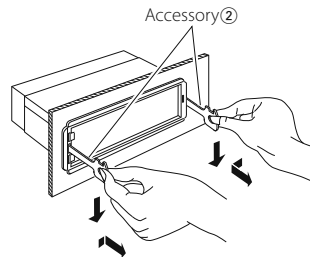



- Be careful to avoid injury from the catch pins on the removal tool.
- 5 Pull the unit all the way out with your hands, being careful not to drop it.





# Troubleshooting Guide

Some functions of this unit may be disabled by some settings made on this unit.

- !** • **Cannot set up the subwoofer.**
- **Cannot set up the low pass filter.**
- **No output from the subwoofer.**
  - ▶ • <Subwoofer output> of <Function Setting> (page 8) is not set to On.
  - Preout is not set to subwoofer.  "SWITCH PRE" of <Function Setting> (page 8)

- !** • **Cannot set up the subwoofer Phase.**
  - ▶ • Subwoofer Low Pass Filter is set to "THROUGH".  "LPF SUB-W" of <Function Setting> (page 8)

- !** • **Volume cannot be adjusted.**
  - ▶ • The unit is set to Music Search mode.  Cancel the Music Search mode. (page 11)
  - The unit is set to Function Setting mode.  Cancel the Function Setting mode. (page 8)

What might seem to be a malfunction in your unit may just be the result of slight misoperation or miswiring. Before calling service, first check the following table for possible problems.

## General

### **? The Touch Sensor Tone (beep sound) does not sound.**

- ✓ The preout jack is being used.
  -  The Touch Sensor Tone cannot be output from the preout jack.



## Tuner source

### **? Radio reception is poor.**

- ✓ The car antenna is not extended.
  -  Pull the antenna out all the way.



## Disc source

### **? The specified disc does not play, but another one plays instead.**

- ✓ The specified CD is quite dirty.
  -  Clean the CD, referring to the CD cleaning of the section on <Handling CDs> (page 3).
- ✓ The disc is severely scratched.
  -  Try another disc instead.

## Audio file source

### **? The sound skips when an Audio file is being played.**

- ✓ The media is scratched or dirty.
  -  Clean the media, referring to the CD cleaning of the section on <Handling CDs> (page 3).
- ✓ The recording condition is bad.
  -  Record the media again or use another media.

# Troubleshooting Guide

## The messages shown below display your systems condition.

- TOC ERROR: The CD is quite dirty. The CD is upside-down.  
The CD is scratched a lot.
- ERROR 05: The disc is unreadable.
- ERROR 99: The unit is malfunctioning for some reason.  
➡ Press the reset button on the unit. If the “ERROR 99” code does not disappear, consult your nearest service center.
- IN (Blink): The CD player section is not operating properly.  
➡ Reinsert the CD. If the CD cannot be ejected or the display continues to flash even when the CD has been properly reinserted, please switch off the power and consult your nearest service center.
- PROTECT: The speaker wire has a short-circuit or touches the chassis of the vehicle, and then the protection function is activated.  
➡ Wire or insulate the speaker cable properly and press the reset button. If the “PROTECT” code does not disappear, consult your nearest service center.
- NA FILE: An Audio file is played with a format that this unit can't support.
- COPY PRO: A copy-protected file is played.
- NO MUSIC/ERROR 15: Media was played that does not have data recorded that the unit can play.

# Specifications

## FM tuner section

---

- Frequency range
  - 200 kHz space (KDC-MP245)
    - : 87.9 MHz – 107.9 MHz
  - 50 kHz space (KDC-MP145)
    - : 87.5 MHz – 108.0 MHz
- Usable sensitivity (S/N = 26dB)
  - : 11.2dBf (1  $\mu$ V/75  $\Omega$ )
- Quieting Sensitivity (DIN S/N = 46dB)
  - : 19.2dBf (2.5  $\mu$ V/75  $\Omega$ )
- Frequency response ( $\pm$ 3 dB)
  - : 30 Hz – 15 kHz
- Signal to Noise ratio (MONO)
  - : 63 dB
- Stereo separation (1 kHz)
  - : 40 dB

## AM tuner section

---

- Frequency range (10 kHz space)
  - : 530 kHz – 1700 kHz
- Usable sensitivity (S/N = 20dB)
  - : 31 dB $\mu$  (36  $\mu$ V)

## CD player section

---

- Laser diode
  - : GaAlAs
- Digital filter (D/A)
  - : 8 Times Over Sampling
- D/A Converter
  - : 24 Bit
- Spindle speed
  - : 500 – 200 rpm (CLV)
- Wow & Flutter
  - : Below Measurable Limit
- Frequency response ( $\pm$ 1 dB)
  - : 20 Hz – 20 kHz
- Total harmonic distortion (1 kHz)
  - : 0.01 %
- Signal to Noise ratio (1 kHz)
  - : 105 dB
- Dynamic range
  - : 93 dB
- MP3 decode
  - : Compliant with MPEG-1/2 Audio Layer-3
- WMA decode
  - : Compliant with Windows Media Audio

## Audio section

---

- Maximum output power
  - : 50 W x 4
- Full Bandwidth Power (at less than 1% THD)
  - : 22 W x 4
- Speaker Impedance
  - : 4 – 8  $\Omega$
- Tone action
  - Bass : 100 Hz  $\pm$ 8 dB
  - Middle : 1 kHz  $\pm$ 8 dB
  - Treble : 10 kHz  $\pm$ 8 dB
- Preout level / Load (CD)
  - : 2000 mV/10 k $\Omega$
- Preout impedance
  - :  $\leq$  600  $\Omega$

## Auxiliary input

---

- Frequency response ( $\pm$ 3 dB)
  - : 20 Hz – 20 kHz
- Input Maximum Voltage
  - : 1200 mV
- Input Impedance
  - : 10 k $\Omega$

## General

---

- Operating voltage (11 – 16V allowable)
  - : 14.4 V
- Maximum Current consumption
  - : 10 A
- Installation Size (W x H x D)
  - : 182 x 53 x 155 mm
  - 7-3/16 x 2-1/16 x 6-1/8 inch
- Weight
  - : 2.9 lbs (1.3 kg)

Specifications subject to change without notice.

# Table des matières

<b>Avant toute utilisation</b>	<b>21</b>	<b>Appendice</b>	<b>31</b>
<b>Fonctionnement basique</b>	<b>22</b>	<b>Accessoires/ Procédure d'installation</b>	<b>32</b>
Avant utilisation		<b>Connexion des câbles aux bornes</b>	<b>33</b>
Opérations courantes		<b>Installation/Retrait de l'appareil</b>	<b>34</b>
Lire de la musique		<b>Guide de dépannage</b>	<b>35</b>
Écouter la radio		<b>Caractéristiques techniques</b>	<b>37</b>
<b>Généralités</b>	<b>24</b>		
Retrait de la façade			
Mise en sourdine du volume lors de la réception d'un appel téléphonique			
Indicateurs de l'affichage			
Sélection de texte pour l'affichage			
<b>Paramétrage des fonctions</b>	<b>26</b>		
<SETTINGS> (Réglages)			
<INITIAL SET> (Configuration initiale)			
<DEMO MODE> (Mode de démonstration)			
<AUDIO CONTROL> (Contrôle audio)			
<b>Lecture de disque/fichier audio</b>	<b>29</b>		
Fonction de lecture			
Rechercher un morceau			
Recherche directe d'un morceau			
<b>Fonctionnement basique de la télécommande</b>	<b>30</b>		

# Avant toute utilisation

## ▲AVERTISSEMENT

### Pour éviter toute blessure et/ou incendie, veuillez prendre les précautions suivantes:

- Afin d'éviter tout risque de court-circuit, veuillez faire en sorte de ne jamais mettre ou laisser d'objets métalliques (tels que des pièces ou des outils) dans l'appareil.

### Avant d'utiliser l'appareil pour la première fois

Cet appareil est réglé au préalable sur le mode de démonstration.

Lors de votre première utilisation de l'appareil, veuillez annuler le mode de démonstration. Veuillez vous référer à <Quitter le mode de démonstration> (page 22).

### Comment réinitialiser votre appareil

- Si l'appareil ne fonctionne pas correctement, appuyez sur la touche de réinitialisation. L'appareil retourne aux réglages d'usine une fois la touche de réinitialisation enfoncée.
  1. Appuyez sur le bouton d'éjection de la façade pour l'enlever. Veuillez vous référer à <Retrait de la façade> (page 24).
  2. Appuyer sur la touche de réinitialisation et remettre la façade en place.

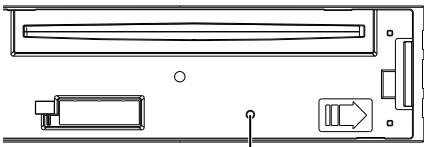

Touche de réinitialisation

### Nettoyage de l'appareil

Si le panneau avant de cet appareil est tâché, essuyez-le avec un chiffon sec et doux, par exemple un chiffon au silicone.

Si le panneau avant est très tâché, essuyez-le avec un chiffon imbibé d'un produit de nettoyage neutre et essuyez ensuite toute trace de ce produit.



- La pulvérisation directe d'un produit de nettoyage sur l'appareil risque d'affecter les pièces mécaniques. L'utilisation d'un chiffon rugueux ou d'un liquide volatil tel qu'un solvant ou de l'alcool pour essuyer la façade risque de rayer la surface ou même d'effacer des caractères.

### À propos des contacts de l'appareil et de la façade

- Afin d'éviter d'endommager les contacts de l'appareil et de la façade, ne les touchez pas avec les doigts.
- Si les contacts de l'appareil ou de la façade deviennent sales, essuyez-les avec un chiffon sec et doux.

### Condensation sur la lentille

Juste après avoir mis en marche le chauffage d'une voiture, de l'humidité risque de se former par temps froid, notamment sur la lentille à l'intérieur du lecteur CD. Cette condensation peut rendre la lecture de CD impossible. Dans ce cas, retirez le disque et attendez que l'humidité s'évapore. Si l'appareil ne fonctionne toujours pas normalement après quelque temps, consultez votre revendeur Kenwood.

### Remarques

- Si vous rencontrez des problèmes pendant l'installation, consultez votre revendeur Kenwood.
- Lorsque vous achetez des accessoires en option, vérifiez auprès de votre revendeur Kenwood que ces accessoires fonctionnent avec votre modèle dans votre région.
- Les caractères pouvant être affichés par cet appareil sont les suivants: A-Z 0-9 @ " ' ` % & \* + - = , . / \ < > [ ] ( ) ; : ^ - { } ~ .
- Les illustrations de l'affichage et du panneau apparaissant dans ce manuel sont des exemples utilisés pour expliquer avec plus de clarté comment les commandes sont utilisées. Il est donc possible que les illustrations d'affichage puissent être différentes de ce qui est réellement affiché sur l'appareil et aussi que certaines illustrations représentent des choses impossibles à réaliser en cours de fonctionnement.

### Manipulation des CD

- Ne pas toucher la surface d'enregistrement d'un CD.
- Ne pas coller de ruban adhésif, etc. sur les CD et ne pas utiliser de CD avec du ruban adhésif collé dessus.
- Ne pas utiliser d'accessoires type disque.
- Nettoyer le disque en partant du centre vers l'extérieur.
- Pour retirer des CD de cet appareil, les tirer horizontalement.
- Si le trou central ou la bordure externe du CD comportent des ébarbures, n'utiliser le CD qu'après avoir enlevé les ébarbures à l'aide d'un stylo à bille par exemple.

### CD qui ne peuvent être utilisés

- Les CD non circulaires ne peuvent être utilisés.
- Les CD comportant des colorations sur la surface d'enregistrement ou qui sont sales ne peuvent être utilisés.

- Cet appareil ne peut lire que les CD comportant



Il peut ne pas lire correctement les disques qui ne comportent pas cette marque.

- Un CD-R ou CD-RW qui n'a pas été finalisé ne peut être lu. (Pour plus de détails sur le procédé de finalisation, veuillez consulter votre programme de gravure de CD-R/CD-RW et les instructions du manuel d'utilisation de votre graveur de CD-R/CD-RW.)
- Les CD de 3 pouces ne sont pas supportés. L'utilisation d'un adaptateur pour leur lecture peut causer des dysfonctionnements.

# Fonctionnement basique

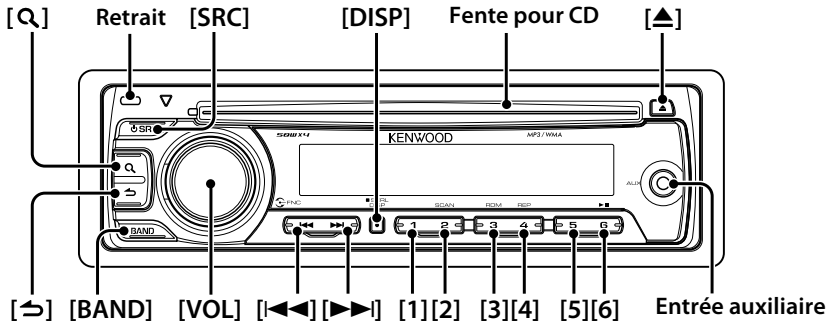

## Avant utilisation

### Quitter le mode de démonstration

La première fois que vous utilisez l'appareil après l'avoir installé, vous devez désactiver le mode de démonstration.

1 Appuyez sur la molette [VOL] pour quitter le mode de démonstration lorsque les messages "CANCEL DEMO", "PRESS", "VOLUME KNOB" sont affichés (environ 15 seconds).

2 Sélectionnez "YES" et appuyez sur la molette [VOL].

Si l'indication "NO" est affichée, tournez la molette [VOL].



• Le mode de démonstration peut également être annulé dans "DEMO MODE" de <Paramétrage des fonctions> (page 26).

### Réglage de l'horloge

1 Appuyez sur la touche [DISP] plusieurs fois jusqu'à ce que l'affichage de l'heure ("CLOCK") apparaisse.

2 Continuez d'appuyer sur la touche [DISP] jusqu'à ce que l'affichage de l'heure clignote.

3 Tournez la molette [VOL] pour régler l'heure.

4 Appuyez sur la molette [VOL] pour valider le réglage de l'heure. L'affichage des minutes clignote.

5 Tournez la molette [VOL] pour régler les minutes.

6 Appuyez sur la molette [VOL] pour valider le réglage des minutes.

## Opérations courantes

### Mise en marche et sélection de la source

L'appareil s'allume en appuyant sur la touche [SRC].

Une fois l'appareil allumé, appuyez sur la touche [SRC] pour alterner les sources de lecture dans l'ordre suivant:

Tuner ("TUNER") → CD ("CD") → Entrée auxiliaire ("AUX") → Veille ("STANDBY") → Tuner ("TUNER")

L'appareil s'éteint en appuyant sur la touche [SRC] pendant au moins 1 seconde.



• La source "CD" peut être sélectionnée lorsque chaque source est prête à être lue.

### Volume

Tournez la molette [VOL] pour régler le volume.

### Affichage de l'horloge et types d'affichage

Appuyez sur la touche [DISP] pour sélectionner le mode d'affichage.

Veillez vous référer à la partie <Sélection de texte pour l'affichage> (page 25).

Maintenez la touche [DISP] enfoncée pour parcourir les types d'affichage.

### Entrée auxiliaire

Un dispositif audio portable peut être branché au mini-jack stéréo (ø 3,5 mm).

## Lire de la musique

---

### Lire un CD

Insérez un CD dans la fente pour CD.  
Une fois inséré, la source change automatiquement et une chanson est lue.

### Sélection de dossier

Appuyez sur la touche [BAND] pour passer d'un dossier à un autre.

### Sélection de morceau

Appuyez sur la touche [◀◀] ou [▶▶] pour sélectionner une chanson (piste ou fichier).  
Avancez ou reculer la musique en appuyant sur la touche [◀◀] ou [▶▶].  
(Aucun son n'est émis pendant la lecture du fichier audio.)

### Pause et lecture

Appuyez sur la touche [6] pour mettre un morceau (piste ou fichier) en pause ou pour en reprendre la lecture.

### Enlever le CD

Appuyez sur la touche [▲] pour éjecter le CD.



- Concernant les fichiers audio pouvant être lus, veuillez vous référer à la partie <À propos des fichiers audio> (page 31).

## Écouter la radio

---

### Sélection de la source Tuner

Appuyez plusieurs fois sur la touche [SRC] pour sélectionner la source "TUNER".

### Sélection de la bande

Appuyez sur la touche [BAND] pour sélectionner la bande de réception (FM1, FM2, FM3, AM).

### Sélection d'une station

Appuyez sur la touche [◀◀] ou [▶▶] pour sélectionner une station.

### Station en mémoire

Appuyez sur l'une des touches [1] à [6] pour rappeler une station mise en mémoire.  
Appuyez pendant au moins 2 secondes sur l'une des touches [1] à [6] pour mettre en mémoire la station en cours d'écoute.



- Les détails concernant la sélection des stations en fonctionnement se trouvent dans "SEEK MODE" de <Paramétrage des fonctions> (page 26).
- Les stations dont la réception est bonne peuvent être mises en mémoire automatiquement. Vous référez à "AUTO MEMORY" de <Paramétrage des fonctions> (page 26).
- Vous pouvez mettre en mémoire aux numéros [1] à [6] jusqu'à 6 stations dans chaque bande (FM1, FM2, FM3, AM).
- Vous pouvez mettre en mémoire aux numéros [1] à [6] jusqu'à 6 stations de bandes différentes (FM/AM), selon les réglages dans "PRESET TYPE" de <Paramétrage des fonctions> (page 26).

# Généralités

## Retrait de la façade

La façade de l'appareil peut être détachée, afin de dissuader les voleurs.

### Détacher la façade

Appuyez sur le bouton d'éjection.

### Remettre la façade en place

Reportez-vous au schéma suivant lorsque vous remettez la façade en place.

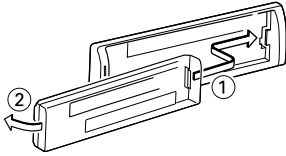

- Retirez la façade immédiatement après avoir appuyé sur le bouton d'éjection. Si la façade n'est pas retirée, elle peut tomber à cause des vibrations, etc.
- La façade est une pièce de précision de l'équipement et elle peut être endommagée en cas de chocs ou de secousses.
- Conserver la façade dans son étui lorsqu'elle est détachée.
- Ne pas exposer la façade (et l'étui de la façade) à la lumière directe du soleil ou à une chaleur ou humidité excessive. Évitez également les endroits trop poussiéreux ou exposés aux éclaboussures.

## Mise en sourdine du volume lors de la réception d'un appel téléphonique

Le système audio se met automatiquement en sourdine lorsqu'un appel est reçu.

### Lors de la réception d'un appel

L'indication "CALL" s'affiche.

Le système audio est mis en pause.

### Comment écouter la musique pendant un appel

Appuyez sur la touche [SRC].

L'indication "CALL" disparaît et le système audio est réactivé.

### Au terme de l'appel

Raccrocher le téléphone.

L'indication "CALL" disparaît et le système audio est réactivé.



- Pour utiliser la fonction de sourdine TEL, vous devez connecter le fil MUTE à votre téléphone à l'aide d'un accessoire de téléphone du commerce. Reportez-vous à <Connexion des câbles aux bornes> (page 33).



## Indicateurs de l'affichage

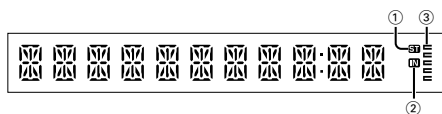

- ① Indicateur "ST": s'allume lorsque qu'une émission stéréo est reçue.
- ② Indicateur "IN": s'allume lorsqu'un CD est en place.
- ③ Indicateur "FM": montre le symbole qui indique l'état de fonctionnement de chaque source ou le réglage du contrôle audio.

## Sélection de texte pour l'affichage

Les informations affichées changent en fonction de chaque source;

### En source tuner

Information	Affichage
Fréquence	"FREQUENCY"
Horloge	"CLOCK"

### En source CD

Information	Affichage
Titre du disque	"DISC TITLE"
Titre de la piste	"TRACK TITLE"
Temps de lecture & Numéro de piste	"P-TIME"
Horloge	"CLOCK"

### En source fichier audio

Information	Affichage
Titre du morceau & Nom d'artiste	"TITLE"
Nom d'album & Nom d'artiste	"ALBUM"
Nom du dossier	"FOLDER NAME"
Nom du fichier	"FILE NAME"
Temps de lecture & Numéro du morceau	"P-TIME"
Horloge	"CLOCK"

### En veille/source d'entrée auxiliaire

Information	Affichage
Nom de source	"SOURCE NAME"
Horloge	"CLOCK"

### Sélectionner le texte

Appuyez sur la touche [DISP].



- Lorsque l'affichage d'horloge est sélectionné, le réglage d'affichage de chaque source sera commuté sur l'affichage d'horloge.
- Si l'élément affiché sélectionné ne possède aucune information, une information alternative s'affiche.

# Paramétrage des fonctions

Cette section explique comment configurer l'appareil. Vous pouvez régler les fonctions suivantes.

## 1 Sélectionner une source

Appuyez sur la touche [SRC].

Les éléments affichés varient en fonction de la source sélectionnée. Consultez la liste des fonctions présentée plus loin.

## 2 Entrer dans le mode Paramétrage des fonctions

Appuyez sur la molette [VOL].

L'indication "FUNCTION" s'affiche.

## 3 Sélectionner la Fonction

Tournez la molette [VOL] pour afficher l'élément choisi, puis appuyez sur la molette [VOL].

Répétez cette opération pour sélectionner la fonction à régler.

Appuyez sur la touche [↩] pour revenir à l'élément précédent.

## 4 Régler la Fonction

Tournez la molette [VOL] pour sélectionner le réglage choisi, puis appuyez sur la molette [VOL].

## 5 Quitter le mode Paramétrage des fonctions

Appuyez sur la touche [↩] pendant au moins 1 seconde.

## Fonctions

### Légende :

 **Nom de la Fonction:** "Function name displayed on this unit" ► "Réglage 1\*", "Réglage 2"...

La fonction sélectionnée est décrite. Afin de savoir où cela apparaît, veuillez vous référer au  donné dans la liste des fonctions.



• Les réglages suivis d'un \* sont des réglages d'usine.

### <SETTINGS> (Réglages)

#### 1 Réglage de l'horloge: "CLOCK ADJ"

Pour régler l'horloge

1. Tournez la molette [VOL] pour régler l'heure.
2. Appuyez sur la molette [VOL] pour valider le réglage de l'heure. L'affichage des minutes clignote.
3. Tournez la molette [VOL] pour régler les minutes.
4. Appuyez sur la molette [VOL] pour valider le réglage des minutes.

#### 2 Atténuation de la luminosité de l'affichage:

"DIMMER SET" ► "ON", "OFF"

Ajuste la luminosité de l'affichage en fonction de l'éclairage ambiant.

#### 3 Défilement du texte: "TEXT SCROLL" ► "AUTO"\*, "MANUAL"

Vous pouvez faire défiler le texte affiché pour les CD ou les fichiers audio.

Sélectionnez AUTO pour le faire défiler automatiquement.

#### 4 Mode de recherche: "SEEK MODE" ► "AUTO1"\*, "AUTO2", "MANUAL"

Sélectionne le mode de syntonisation de la radio.

Mode de syntonisation	Affichage	Opération
Recherche automatique	"AUTO1"	Recherche automatique d'une station.
Recherche de station préréglée	"AUTO2"	Recherche dans l'ordre des stations présentes dans la mémoire de pré-réglage.
Manuel	"MANUAL"	Commande normale manuelle de la syntonisation.

#### 5 Mise en mémoire automatique: "AUTO MEMORY"

Mémorise automatiquement six stations offrant une bonne réception.

Sélectionnez "YES" puis appuyez sur la molette [VOL] pour lancer l'opération de mise en mémoire automatique.



• Ce réglage peut être effectué lorsque "TYPE NORM" est sélectionné pour l'élément <Changement de la mémoire préréglée partagée>.

#### 6 Réception mono: "MONO SET" ► "ON", "OFF"

Vous pouvez réduire les parasites lorsqu'une émission stéréo est captée en mode mono. (FM uniquement)

#### 7 Configuration du nom: "AUX NAME" ► "AUX"\*,

"DVD", "PORTABLE", "GAME", "VIDEO", "TV"

Règle l'affichage lorsqu'une source AUX est activée.

### <INITIAL SET> (Configuration initiale)

#### 8 Changement de la mémoire préréglée partagée:

"PRESET TYPE" ► "TYPE NORM"\*, "TYPE MIX"

"TYPE NORM":

1 station peut être associée à 1 touche de préréglage dans chacune des 4 bandes (FM1, FM2, FM3, et AM). Ainsi, il est possible de préréglager jusqu'à 24 stations au total (6 stations x 4 bandes).

"TYPE MIX":

Il est possible d'associer 6 stations aux 6 touches de préréglage indépendamment de la bande (FM1, FM2, FM3 et AM). Vous pouvez ainsi rappeler une station préréglée sans avoir à changer de bande.

#### 9 Bip: "KEY BEEP" ► "ON"\*, "OFF"

Active/Désactive l'émission du bip de confirmation des opérations.

- 10 AUX intégré: "BUILTIN AUX" > "ON1"\*, "ON2", "OFF"**  
Lorsqu'il est activé, la source AUX peut être sélectionnée.

ON1: Produit le son de l'unité externe connectée aux bornes AUX lorsque l'appareil passe sur la source AUX.

ON2: Active la fonction d'atténuation lors de la mise sous tension avec la source AUX sélectionnée. Désactivez la fonction d'atténuateur lorsque vous écoutez une source extérieure. Cela évite l'apparition de bruit lorsqu'aucun appareil extérieur n'est connecté à la borne AUX.

OFF: Désactive la sélection de la source AUX. Réglez sur OFF lorsque vous n'utilisez pas la borne AUX.

- 11 Lecture CD: "CD READ" > "1"\*, "2"**

Définit le mode de lecture du CD.

Lorsque la lecture d'un CD de format spécial est impossible, réglez cette fonction sur "2" pour forcer la lecture. Certains CD audio risquent d'être illisibles, même réglés sur "2".

En outre, les fichiers audio ne peuvent pas être lus lorsque la fonction est réglée sur "2". Conservez généralement le réglage sur "1".

1 : Distingue automatiquement les disques de fichiers audio et les disques audio pendant la lecture des disques.

2 : Force la lecture sous forme de CD audio.

- 12 Changement de préamplificateur: "SWITCH PRE" > "REAR"\*, "SUB-W"**

Permet de faire passer la préamplification de la sortie arrière ("REAR") à la sortie subwoofer ("SUB-W") et vice-versa.

- 13 Sélection de l'enceinte: "SP SELECT" > "OFF"\*, "5/4", "6\*9/6", "OEM"**

Permet d'effectuer un réglage précis pour optimiser la valeur du System Q lorsque le type d'enceinte est réglé comme suit;

Type d'enceinte	Affichage
Désactivée	"SP OFF"
Pour enceinte 5 & 4 pouces	"SP 5/4"
Pour enceinte 6 & 6x9 pouces	"SP 6*9/6"
Pour enceinte OEM	"SP OEM"

- 14 Mise à jour du micrologiciel: "F/W UP xx.xx"**

Mettre à jour le micrologiciel.

Sélectionnez "YES" puis appuyez sur la molette [VOL] pour commencer la mise à jour du micrologiciel.



- Pour savoir comment mettre à jour le micrologiciel, veuillez vous rendre sur notre site Internet. <http://www.kenwood.com/cs/ce/>

## <DEMO MODE> (Mode de démonstration)

- 15 Mode de démonstration: "DEMO MODE" > "ON"\*, "OFF"**

Spécifie si la démonstration doit être activée.

## <AUDIO CONTROL> (Contrôle audio)

- 16 Sortie Subwoofer: "SUB-W SET" > "ON"\*, "OFF"**



- Ce réglage peut être effectué lorsque "SUB-W" est sélectionné pour l'élément <Changement de préamplificateur>.

- 17 Amplificateur de graves: "BASS BOOST" > "LV1"\*, "LV2", "OFF"**

- 18 System Q: "SYSTEM Q" > "NATURAL"\*, "ROCK", "POPS", "EASY", "TOP 40", "JAZZ", "GAME", "USER"**  
Permet d'alterner les courbes d'égaliseur préréglées suivantes;  
"Natural", "Rock", "Pops", "Easy", "Top 40", "Jazz", "Game", "User setting"



- "USER": ceci apparaît lorsque les niveaux des Graves, Médiums et Aigus sont ajustés manuellement. Lorsque les réglages du System Q sont changés, les valeurs des Graves, Médiums et Aigus remplacent celles du System Q.

- 19 Réglage du niveau des graves: "BASS LEVEL"**

> "- 8" – "+ 8"

- 20 Réglage du niveau des médiums: "MID LEVEL"**

> "- 8" – "+ 8"

- 21 Réglage du niveau des aigus: "TRE LEVEL"**

> "- 8" – "+ 8"



- **19 - 21** : Mémoire de tonalité de source: met en mémoire les valeurs réglées pour chaque source.

- 22 Équilibrage: "BALANCE" > "L 15" – "R 15"**

- 23 Équilibreur avant-arrière: "FADER"**

> "R 15" – "F 15"

- 24 Réglage du niveau du subwoofer: "SUB-W LEVEL"**

> "- 15" – "+ 15"

- 25 Filtre passe-bas du subwoofer: "LPF SUB-W"**

> "85", "120", "160", "THROUGH"(OFF)\*

- 26 Phase du subwoofer: "SUB-W PHASE"**

> "REV"(180°), "NORM"(0°)\*



- **24 - 26** : Ces ajustements peuvent être effectués lorsque "ON" est sélectionné pour l'élément <Sortie Subwoofer>.

- **26** : Ces ajustements peuvent être effectués lorsqu'un réglage autre que "THROUGH" est sélectionné pour l'élément <Filtre passe-bas du subwoofer>.

# Paramétrage des fonctions

**27** **Supreme: "SUPREME SET" ➤ "ON", "OFF"**  
 Technologie d'extrapolation et supplément avec algorithme propriétaire, la gamme haute-fréquence qui est coupée lors de l'encodage à débit binaire faible (moins de 128 Kbps, la fréquence d'échantillonnage est de 44,1 kHz).  
 La compensation est optimisée pour chaque format de compression (MP3 ou WMA) et traitée en fonction du débit.  
 L'effet est négligeable pour la musique codée avec un taux de transfert élevé ou variable ou dont la gamme de hautes fréquences est réduite.  
 Peut être réglé lorsque la source d'un fichier Audio est un CD.

**28** **Compensation du volume: "VOL OFFSET" ➤ "- 8" - "±0" (Lorsque la source AUX est sur: "- 8" - "+ 8")**  
 Le volume de chaque source peut être réglé différemment du volume de base.

## Fonctions apparaissant lorsque la source CD et fichier audio est sélectionnée

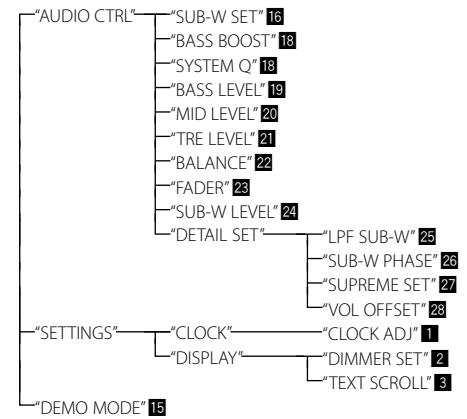

## Liste des fonctions

### Fonctions apparaissant en mode veille

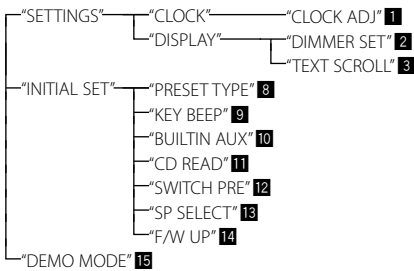

### Fonctions apparaissant lorsque la source tuner est sélectionnée

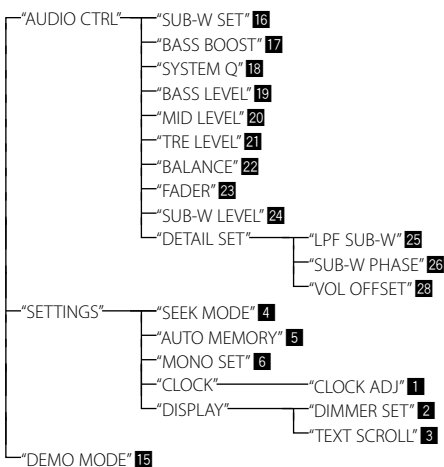

### Fonctions apparaissant lorsque la source AUX est sélectionnée

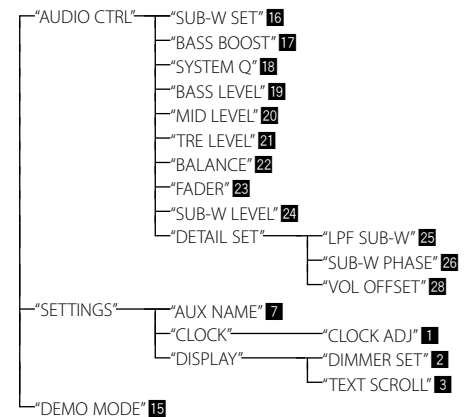

# Lecture de disque/fichier audio

## Fonction de lecture

### Répéter la lecture

#### Presser la touche [4].

La répétition de la piste est activée ("TRAC REPEAT") ou désactivée ("REPEAT OFF") lorsqu'elle est pressée pendant la lecture d'un CD.

Change entre répétition de fichier ("FILE REPEAT"), répétition de dossier ("FOLD REPEAT"), et désactivé ("REPEAT OFF") lorsqu'elle est pressée pendant la lecture d'un fichier audio.

### Lecture aléatoire

#### Appuyez sur la touche [3].

Lance la lecture aléatoire de la musique présente sur le disque ou dans le dossier.

Lorsque la fonction de lecture aléatoire est activée, l'indication "DISC RANDOM"/ "FOLD RANDOM" s'affiche.

Appuyez de nouveau sur cette touche pour annuler la lecture aléatoire.

### Lecture par balayage

#### Appuyez sur la touche [2].

Cela lit successivement le début des pistes du disque ou du dossier.

Lorsque la lecture rapide est activée, "TRAC SCAN"/ "FILE SCAN" s'affiche.

Si vous appuyez de nouveau sur cette touche, les morceaux sont lus en mode normal, à commencer par le morceau en cours d'écoute.

## Rechercher un morceau

Pour sélectionner les morceaux que vous souhaitez écouter et qui se trouvent sur le périphérique ou sur le support en cours d'utilisation.

### 1 Entrer dans le mode de recherche d'un morceau

#### Appuyez sur la touche [ Q ].

"SEARCH" s'affiche.

Le nom du fichier audio en cours de lecture apparaît.

### 2 Rechercher un morceau

#### Fichier audio

Type d'opération	Opération
Déplacement entre les dossiers/fichiers	Tournez la molette [VOL].
Sélection de dossier/fichier	Appuyez sur la molette [VOL].
Retour au dossier précédent	Appuyez sur la touche [↶].
Retour au dossier racine	Appuyez sur la touche [BAND].

Si "<" ou ">" est affiché à côté du nom de dossier affiché, cela signifie que ce dossier est précédé ou suivi d'un autre dossier.

### Source CD

Type d'opération	Opération
Déplacement entre les pistes	Tournez la molette [VOL].
Sélection de piste	Appuyez sur la molette [VOL].
Retour à la première piste	Appuyez sur la touche [BAND] avant de sélectionner une piste.

### Annulation du mode de recherche de morceau

Appuyez sur la touche [↷] pendant au moins 1 seconde.

### Fonction de la télécommande

## Recherche directe d'un morceau

Recherche la musique en saisissant le numéro de piste.

### 1 Entrer en mode de recherche directe d'un morceau

Appuyez sur la touche [DIRECT] de la télécommande.

"- - -" s'affiche.

### 2 Entrer le numéro du morceau

Appuyez sur les touches numérotées de la télécommande.

### 3 Rechercher un morceau

Appuyez sur la touche [◀◀] ou [▶▶].

### Annulation de la recherche directe d'un morceau

Appuyez sur la touche [↷] de la télécommande.



- La recherche directe d'un morceau ne peut être effectuée pendant la lecture aléatoire ou la lecture rapide.

## Fonctionnement basique de la télécommande

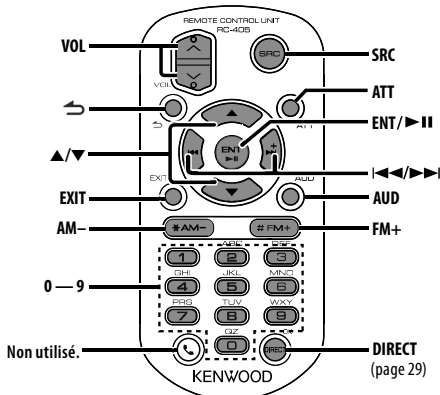

### En source CD/Fichier audio

Sélection d'un morceau: [**◀◀**]/[**▶▶**]

Sélection d'un dossier: [**FM+**]/[**AM-**]

Pause/Lecture: [**▶▶**]

Déplacement entre les dossiers/fichiers: [**▲**]/[**▼**]

Retour au dossier précédent: [**↶**]

### Préparation de la télécommande

Retirez le film protecteur de la pile en tirant dans le sens de la flèche.

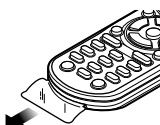

### Commandes générales

Commande du volume: [**VOL**]

Sélection de la source: [**SRC**]

Réduction du volume: [**ATT**]

Lorsque l'on appuie de nouveau sur la touche, le volume revient à son niveau précédent.

Retour à l'élément précédent: [**↶**]

Quitter le mode: [**EXIT**]

Sélection de l'élément: [**▲**]/[**▼**]

Confirmation: [**ENT**]

Entrer en mode de contrôle audio: [**AUD**]

### En source tuner

Sélection de la bande: [**FM+**]/[**AM-**]

Sélection d'une station: [**◀◀**]/[**▶▶**]

Rappel des stations préséglées: [**1**] — [6]

### Changer la pile de la télécommande

Utilisez une pile bouton, disponible dans le commerce (CR2025).

Insérez un objet étroit (un trombone, par exemple) dans le trou 1 et tirez pour extraire le boîtier de la pile. Introduire les piles en prenant soin de bien aligner les pôles + et -, en suivant l'illustration située à l'intérieur du boîtier.

Tenir fermement pour le faire glisser

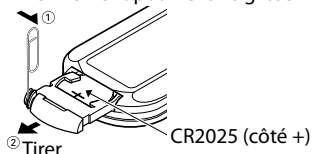

### ⚠ AVERTISSEMENT

- Ne pas placer la télécommande dans des endroits exposés à la chaleur, comme sur le tableau de bord par exemple.
- Pile au lithium.  
Danger d'explosion en cas de remplacement incorrect de la pile.  
Ne remplacer uniquement qu'avec le même type de pile ou son équivalent.
- Le boîtier de la pile ou les piles ne doivent pas être exposés à des chaleurs excessives telles que les rayons du soleil, du feu, etc.
- Conservez les piles hors de portée des enfants dans leur conditionnement original jusqu'à leur utilisation. Débarrassez-vous des piles usagées rapidement. En cas d'ingestion, contactez un médecin immédiatement.

# Appendice

## À propos des fichiers audio

- **Fichiers audio pouvant être lus**

MP3 (.mp3), WMA (.wma)

- **Supports de disque compatibles**

CD-R/RW/ROM

- **Formats de fichiers de disques compatibles**

ISO 9660 Niveau 1/2, Joliet, Romeo, Nom de fichier étendu.

Bien que les fichiers audio utilisés correspondent aux standards listés ci-dessus, il est possible que la lecture ne puisse se faire selon le type ou l'état du média.

- **Ordre de lecture des fichiers audio**

Dans l'exemple de l'arborescence de dossiers et de fichiers ci-dessous, les fichiers sont reproduits dans l'ordre de ① à ⑩.

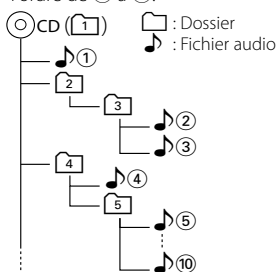

Un manuel en ligne au sujet des fichiers audio est disponible sur le site, [www.kenwood.com/cs/ce/audiofile/](http://www.kenwood.com/cs/ce/audiofile/). Dans ce manuel en ligne, vous trouverez des informations et des remarques détaillées qui ne sont pas fournies dans le présent manuel. Assurez-vous également de lire correctement le manuel en ligne.

# Accessoires/Procédure d'installation

## Accessoires

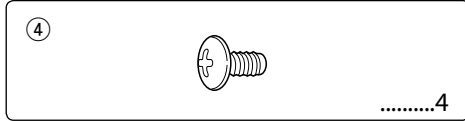
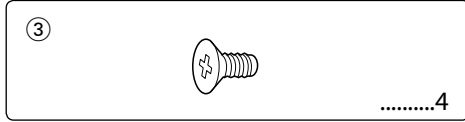
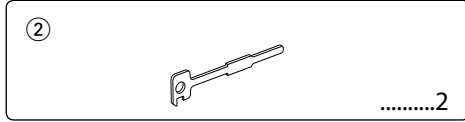
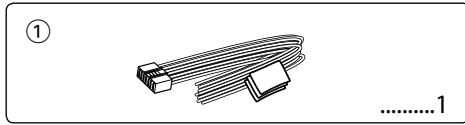

## Procédure d'installation

1. Pour éviter les courts-circuits, retirez la clef de contact et déconnectez la borne ⊖ de la batterie.
2. Effectuez correctement la connexion des câbles de sortie et d'entrée de chaque appareil.
3. Connectez les câbles de haut-parleur du faisceau de câbles.
4. Connectez les câbles du faisceau dans l'ordre suivant: masse, batterie, allumage.
5. Connectez le connecteur du câblage électrique à l'appareil.
6. Installez l'appareil dans votre voiture.
7. Reconnectez la borne ⊖ de la batterie.
8. Appuyez sur la touche de réinitialisation.

### ▲AVERTISSEMENT

Si vous connectez le câble d'allumage (rouge) et le câble de batterie (jaune) au châssis de la voiture (masse), vous risquez de causer un court-circuit qui peut provoquer un incendie. Connectez toujours ces câbles à la source d'alimentation passant par le boîtier de fusibles.



- Le montage et le câblage de ce produit nécessite des compétences et de l'expérience. Pour des raisons de sécurité, laissez un professionnel effectuer le travail de montage et de câblage.
- Assurez-vous de mettre l'appareil à la masse sur une alimentation négative de 12 V CC.

- N'installez pas l'appareil dans un endroit exposé directement à la lumière du soleil, à une chaleur excessive ou à l'humidité. Évitez également les endroits trop poussiéreux ou exposés aux éclaboussures.
- N'utilisez pas vos propres vis. N'utilisez que les vis fournies. L'utilisation de vis incorrectes pourrait endommager l'appareil.
- Si l'appareil ne parvient pas à se mettre sous tension (le message "PROTECT" s'affiche), cela est peut être dû à un court-circuit au niveau du cordon d'enceinte ou à un contact entre ce dernier et le châssis du véhicule, ce qui a pu activer la fonction de protection. Le câble des enceintes doit donc être vérifié.
- Si l'allumage de votre voiture n'a pas de position ACC, connectez le câble d'allumage à une source d'alimentation qui peut être mise sous et hors tension avec la clef de contact. Si vous connectez le câble d'allumage à une source d'alimentation constante, comme un câble de batterie, la batterie risque de se décharger.
- Si la console est équipée d'un couvercle, assurez-vous d'installer l'appareil de façon à ce que la façade ne touche pas le couvercle lors de la fermeture ou de l'ouverture.
- Si un fusible saute, assurez-vous d'abord que les câbles n'ont pas causé de court-circuit puis remplacez le vieux fusible par un nouveau de même valeur.
- Isolez les câbles non-connectés avec un ruban de vinyle ou d'un autre matériel similaire. Pour éviter les courts-circuits, ne retirez pas non plus les capuchons à l'extrémité des câbles non-connectés ou des prises.
- Connectez séparément chaque câble d'enceinte à la borne correspondante. L'appareil peut être endommagé si le câble négatif ⊖ pour une des enceintes ou le câble de masse entre en contact avec une partie métallique du véhicule.
- Quand deux haut-parleurs seulement sont connectés au système, connectez les câbles soit aux prises de sortie avant, soit aux prises de sortie arrière (c.à.d. ne mélangez pas l'avant et l'arrière). Par exemple, si vous connectez le câble ⊕ du haut-parleur de gauche à une prise de sortie avant, ne connectez pas le câble ⊖ du haut-parleur droit à la prise de sortie arrière.
- Après avoir installé l'appareil, vérifiez si les lampes de frein, les clignotants, les essuie-glaces, etc. de la voiture fonctionnent correctement.
- Monter l'unité de façon à ce que l'angle de montage soit au maximum de 30°.



# Connexion des câbles aux bornes

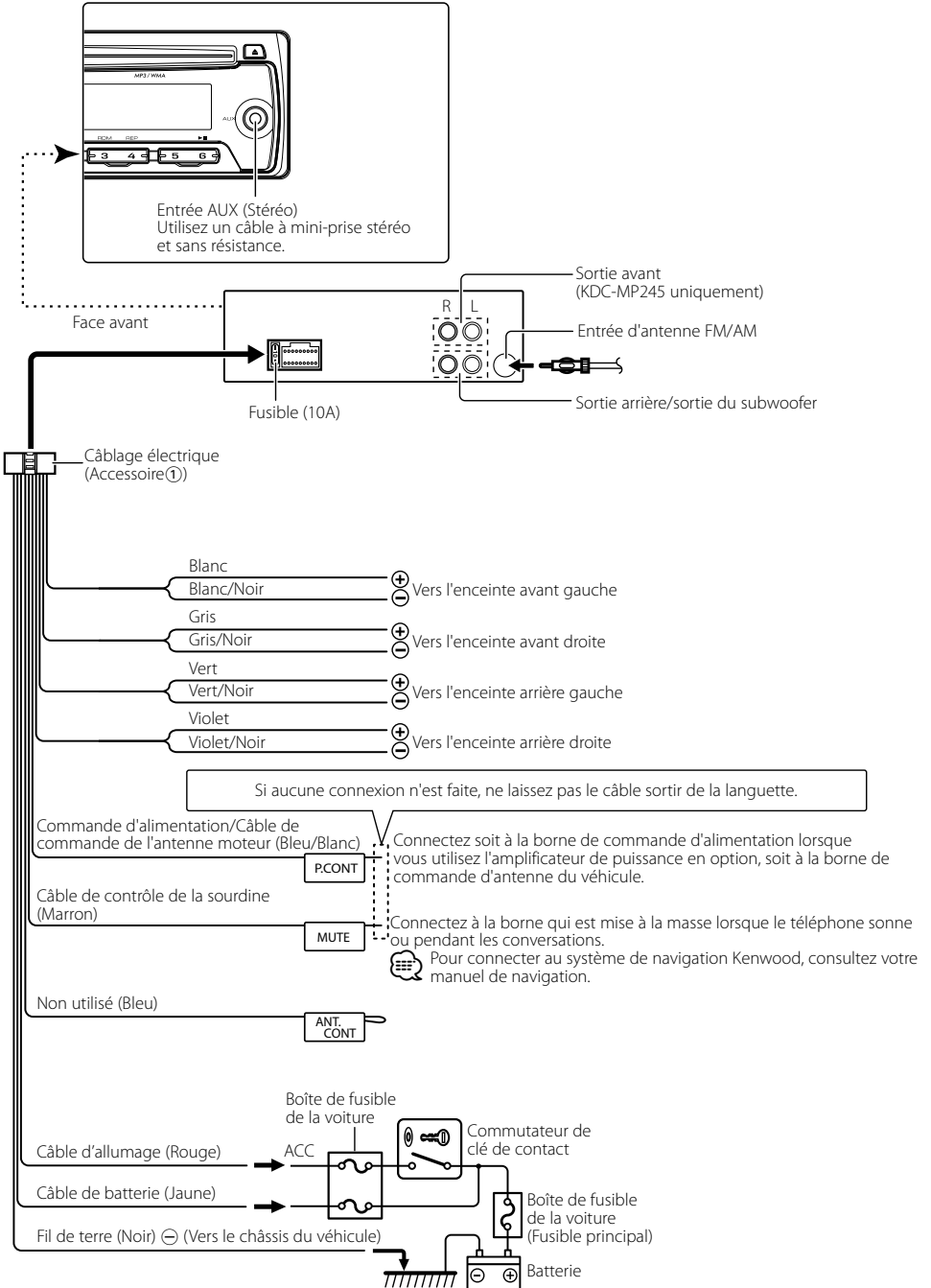

# Installation/Retrait de l'appareil

## Voitures non-japonaises

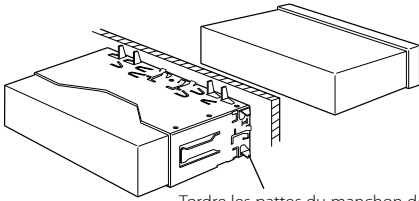

Tordre les pattes du manchon de montage avec un tournevis ou un outil similaire et fixer.



- Assurez-vous que l'appareil est solidement installé. Si l'appareil est instable, il risque de mal fonctionner (par ex. le son risque de sauter).

## Voitures japonaises

1 Veuillez vous référer à la section <Enlever le cadre en caoutchouc dur> puis enlevez le cadre en caoutchouc dur.

2 Alignez les entailles de l'appareil (deux de chaque côté) avec le support de montage du véhicule et fixez l'appareil avec les vis accessoires.

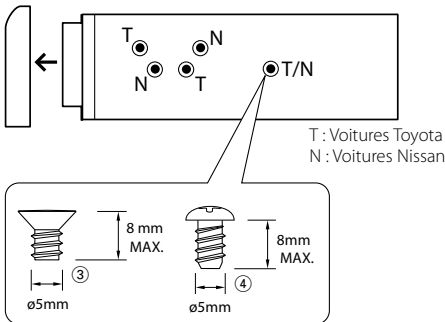

Accessoire③...pour les voitures Nissan  
Accessoire④...pour les voitures Toyota

### AVERTISSEMENT

Installez cet appareil dans la console de votre véhicule. Ne touchez pas la partie métallique de cet appareil pendant ou juste après son utilisation. Les parties métalliques, comme le dissipateur de chaleur et le boîtier, deviennent chaudes.

## Enlever le cadre en caoutchouc dur

1 Engagez les broches de saisie sur l'outil de retrait et retirez les deux verrous du niveau supérieur. Soulevez le cadre et tirez-le vers l'avant comme indiqué sur la figure.

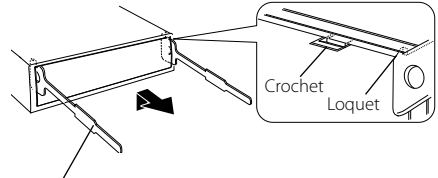

Accessoire②  
Outil de démontage

2 Lorsque le niveau supérieur est retiré, retirez les deux emplacements inférieurs.



- Le châssis peut être également retiré à partir du côté arrière de la même façon.

## Retrait de l'appareil

1 Veuillez vous référer à la section <Enlever le cadre en caoutchouc dur> puis enlevez le cadre en caoutchouc dur.

2 Retirez la façade.

3 Insérez les deux outils de retrait profondément dans les fentes de chaque côté, comme indiqué.

4 Poussez l'outil de retrait vers le bas tout en appuyant, et retirez à moitié l'appareil.

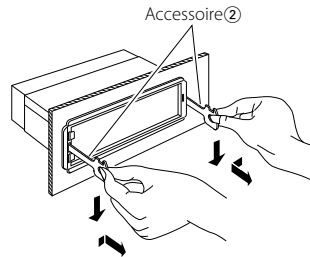

- Faites attention de ne pas vous blesser avec les loquets de l'outil de démontage.

5 Sortez l'appareil entièrement avec les mains, en faisant attention de ne pas le faire tomber.

# Guide de dépannage

Certaines fonctions de cet appareil peuvent être désactivées lorsque certains réglages sont effectués sur l'appareil.

- !** • **Impossible de régler le subwoofer.**
- **Impossible de configurer le filtre passe-bas.**
- **Aucune sortie émise par le subwoofer.**
  - ▶ • <Sortie Subwoofer> de <Paramétrage des fonctions> (page 26) n'est pas réglé sur On.
  - La pré-sortie n'est pas réglée sur subwoofer.
    - ☞ "SWITCH PRE" de <Paramétrage des fonctions> (page 26)

- !** **Impossible de régler la phase du subwoofer.**
  - ▶ Le filtre passe-bas du subwoofer est réglé sur "THROUGH". ☞ "LPF SUB-W" de <Paramétrage des fonctions> (page 26)

- !** **Impossible de régler le volume.**
  - ▶ • L'appareil est réglé sur le mode de recherche de morceau. ☞ Annuler le mode de recherche de morceau. (page 29)
  - Cet appareil est réglé sur le mode de réglage des fonctions. ☞ Annuler le mode de réglage des fonctions. (page 26)

Ce qui peut apparaître comme un mauvais fonctionnement de votre appareil n'est peut-être que le résultat d'une mauvaise opération ou d'une mauvaise connexion. Avant d'appeler un centre de service, vérifiez d'abord dans le tableau suivant les problèmes possibles.

## Généralités

- ?** **La tonalité de touche (le bip de confirmation des opérations) ne fonctionne pas.**
  - ✓ La sortie de préampli est en cours d'utilisation.
    - ☞ La tonalité de touche ne peut être émise par le jack de préampli.

## En source tuner

- ?** **La réception radio est mauvaise.**
  - ✓ L'antenne de la voiture n'est pas sortie.
    - ☞ Sortez l'antenne complètement.

## En source disque

- ?** **Le disque spécifié n'est pas lu, mais un autre est lu à sa place.**
  - ✓ Le disque spécifié est très sale.
    - ☞ Nettoyez le CD en vous reportant au paragraphe relatif au nettoyage des CD de la section <Manipulation des CD> (page 21).
  - ✓ Le disque est très rayé.
    - ☞ Essayez un autre disque.

## En source fichier audio

- ?** **Le son saute quand un fichier audio est lu.**
  - ✓ Le support est égratigné ou sale.
    - ☞ Nettoyez le support en vous reportant au paragraphe relatif au nettoyage des CD de la section <Manipulation des CD> (page 21).
  - ✓ Les conditions d'enregistrement sont mauvaises.
    - ☞ Enregistrez le média de nouveau ou utilisez-en un autre.

# Guide de dépannage

## Les messages ci-dessous indiquent l'état de votre système.

- TOC ERROR: Le CD est très sale. Le CD est à l'envers. Le CD est très rayé.
- ERROR 05: Le disque est illisible.
- ERROR 99: L'appareil fonctionne mal pour certaines raisons.  
↳ Appuyez sur la touche de réinitialisation sur l'appareil. Si le message "ERROR 99" ne disparaît pas, veuillez consulter votre centre de service après-vente le plus proche.
- IN (clignote): Le lecteur CD ne marche pas correctement.  
↳ Réinsérez le CD. Si le CD ne peut pas être éjecté ou si l'affichage continue à clignoter même si le CD a été correctement remis en place, veuillez couper le courant et consulter votre centre de service après-vente le plus proche.
- PROTECT: Le fil d'enceinte a un court-circuit ou touche le châssis du véhicule, et par conséquent la fonction de protection est activée.  
↳ Disposez ou isolez le câble d'enceinte correctement et appuyez sur la touche de réinitialisation. Si le code "PROTECT" ne disparaît pas, consultez le centre de réparation le plus proche.
- NA FILE: Le format du fichier audio lu n'est pas supporté par cette unité.
- COPY PRO: Un fichier interdit de copie a été lu.
- NO MUSIC/ERROR 15: Le support utilisé ne dispose pas de données enregistrées que l'appareil peut lire.

# Caractéristiques techniques

## Section tuner FM

---

- Bande de fréquences
  - Plage de 200 kHz (KDC-MP245)
    - : 87,9 MHz – 107,9 MHz
  - Plage de 50 kHz (KDC-MP145)
    - : 87,5 MHz – 108,0 MHz
- Sensibilité utilisable (S/B = 26 dB)
  - : 11,2 dBf (1  $\mu$ V/75  $\Omega$ )
- Seuil de sensibilité (DIN S/N = 46 dB)
  - : 19,2 dBf (2,5  $\mu$ V/75  $\Omega$ )
- Réponse en fréquence ( $\pm 3$  dB)
  - : 30 Hz – 15 kHz
- Taux de Signal/Bruit (MONO)
  - : 63 dB
- Séparation stéréo (1 kHz)
  - : 40 dB

## Section tuner AM

---

- Bandes de fréquences (espacement de 10 kHz)
  - : 530 kHz – 1700 kHz
- Sensibilité utile (S/B = 20 dB)
  - : 31 dB $\mu$  (36  $\mu$ V)

## Section Disque Compact

---

- Diode laser
  - : GaAlAs
- Filtre numérique (D/A)
  - : 8 fois suréchantillonnage
- Convertisseur D/A
  - : 24 Bit
- Vitesse de rotation
  - : 500 – 200 t/min. (CLV)
- Pleurage et scintillement
  - : Non mesurables
- Réponse en fréquence ( $\pm 1$  dB)
  - : 20 Hz – 20 kHz
- Distorsion harmonique totale (1 kHz)
  - : 0,01 %
- Taux de Signal/Bruit (1 kHz)
  - : 105 dB
- Gamme dynamique
  - : 93 dB
- Décodage MP3
  - : Compatible avec le format MPEG-1/2 Audio Layer-3
- Décodeur WMA
  - : Compatible Windows Media Audio

## Section audio

---

- Puissance de sortie maximum
  - : 50 W x 4
- Pleine Puissance de Largeur de Bande (avec une DHT inférieure à 1%)
  - : 22 W x 4
- Impédance d'enceinte
  - : 4 – 8  $\Omega$
- Action en tonalité
  - Graves : 100 Hz  $\pm 8$  dB
  - Médiums : 1 kHz  $\pm 8$  dB
  - Aiguës : 10 kHz  $\pm 8$  dB
- Niveau de préamplification/charge (CD)
  - : 2000 mV/10 k $\Omega$
- Impédance du préamplificateur
  - :  $\leq 600 \Omega$

## Entrée auxiliaire

---

- Réponse en fréquence ( $\pm 3$  dB)
  - : 20 Hz – 20 kHz
- Tension maximum d'entrée
  - : 1200 mV
- Impédance d'entrée
  - : 10 k $\Omega$

## Généralités

---

- Tension de fonctionnement (entre 11 et 16 V)
  - : 14,4 V
- Consommation de courant maximale
  - : 10 A
- Dimensions d'installation (L x H x P)
  - : 182 x 53 x 155 mm
  - 7-3/16 x 2-1/16 x 6-1/8 pouces
- Poids
  - : 2,9 lbs (1,3 kg)

Les spécifications sont sujettes à changements sans notification.

# Índice

<b>Antes de su utilización</b>	<b>39</b>	<b>Apéndice</b>	<b>49</b>
<b>Funciones básicas</b>	<b>40</b>	<b>Accesorios/ Procedimiento de instalación</b>	<b>50</b>
Antes de su utilización		<b>Conexión de cables a los terminales</b>	<b>51</b>
Operaciones generales		<b>Instalación/ Desmontaje de la unidad</b>	<b>52</b>
Reproducción de música		<b>Guía Sobre Localización De Averías</b>	<b>53</b>
Escuchar la radio		<b>Especificaciones</b>	<b>55</b>
<b>General</b>	<b>42</b>		
Extracción de la placa frontal			
Silenciación del volumen al recibir una llamada telefónica			
Indicador de visualización			
Selección de pantalla de texto			
<b>Configuración de las funciones</b>	<b>44</b>		
<SETTINGS> (AJUSTES)			
<INITIAL SET> (AJUSTE INICIAL)			
<DEMO MODE> (MODO DE DEMOSTRACIÓN)			
<AUDIO CONTROL> (CONTROL DEL AUDIO)			
<b>Funcionamiento de los discos de música/archivos de audio</b>	<b>47</b>		
Función de reproducción			
Búsqueda de música			
Búsqueda directa de música			
<b>Operaciones básicas del mando a distancia</b>	<b>48</b>		

# Antes de su utilización

## ▲ADVERTENCIA

### Para evitar el riesgo de lesiones y/o fuego, observe las siguientes precauciones:

- Para evitar cortocircuitos, nunca coloque ni deje objetos metálicos (por ejemplo, monedas o herramientas metálicas) dentro de la unidad.

### Antes de utilizar esta unidad por primera vez

Esta unidad se ajusta inicialmente al modo de demostración.

Al utilizar esta unidad por primera vez, cancele el modo de demostración. Consulte <Salir del modo de demostración> (página 40).

### Cómo reposicionar su unidad

- Si la unidad no funciona correctamente, pulse el botón de reposición. La unidad se restaura a los ajustes de fábrica al pulsar el botón de reposición.
  1. Libere la placa frontal para que pueda extraerse. Consulte <Extracción de la placa frontal> (página 42)
  2. Pulse el botón de reposición y vuelva a colocar la placa frontal.

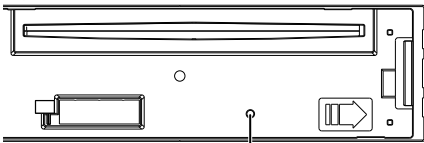

Botón de reposición

### Limpieza de la unidad

Si la placa frontal de esta unidad está manchada, límpiela con un paño seco tal como un paño de silicona.

Si la placa frontal está muy sucia, límpiela con un paño humedecido en jabón neutro, y luego vuelva a limpiarla con un trapo suave limpio y seco.



- Si se aplica algún spray para limpiar directamente a la unidad puede que afecte a sus partes mecánicas. Si se limpia la placa frontal con un paño duro o utilizando líquido volátil tal como disolvente o alcohol puede que se raye la superficie o que se borren algunos caracteres.

### Acercas de los terminales de la unidad y la placa frontal

- Para evitar el deterioro, no toque los terminales de la unidad y la placa frontal con los dedos.
- Si se ensucian los terminales de la unidad o de la placa frontal, límpielos con un paño suave y seco.

### Empañamiento de la lente

Inmediatamente después de encender el calefactor del automóvil en épocas de frío, se podría formar condensación o vaho sobre la lente del reproductor de CD. Este empañamiento de la lente podría hacer imposible la reproducción de CDs. En tal caso, retire el disco y espere hasta que se evapore la condensación. Si la unidad no opera de la manera normal después de un tiempo, consulte con su distribuidor Kenwood.

### Notas

- Si tiene problemas durante la instalación, consulte con su distribuidor Kenwood.
- Cuando compre accesorios opcionales, verifique antes con su distribuidor Kenwood que dichos accesorios funcionan con su modelo en su área.
- Los caracteres que se pueden visualizar en esta unidad son A-Z 0-9 @ " ' ` % & \* + - = , . / \ < > [ ] ( ) ; ; ^ - { } | ~ .
- Las ilustraciones de la pantalla de visualización y del panel que aparecen en este manual son solo ejemplos que se utilizan para explicar claramente la forma en la cual se utilizan los controles. Por lo tanto, las ilustraciones de la pantalla que aparecen pueden ser distintas a las que aparecen realmente en la pantalla del equipo, y algunas de las ilustraciones de la pantalla puede que representen algo imposible durante el funcionamiento actual.

### Manipulación de CDs

- No toque la superficie de grabación del CD.
- No pegue cinta etc. sobre el CD. Ni tampoco utilice un CD con cinta pegada sobre el.
- No utilice accesorios de tipo disco.
- Limpie desde el centro del disco hacia el exterior.
- Cuando extraiga los CD de esta unidad, tire de estos en sentido horizontal.
- Si el agujero central del CD o el margen exterior tiene rebaba, utilícelo después de haberla quitado con un bolígrafo.

### CDs que no se pueden utilizar

- No se pueden utilizar CDs que no sean redondos.
- No se pueden utilizar CDs coloreados en la superficie de grabación o que estén sucios.
- Esta unidad sólo puede reproducir los CD con



Puede que no reproduzca correctamente los discos que no tienen la marca.

- No se puede reproducir un CD-R o CD-RW que no ha sido finalizado. (Para el proceso de finalización remítase a su software escrito CD-R/CD-RW, y a su manual de instrucciones de grabador de CD-R/CD-RW.)
- No pueden utilizarse CDs de 3 pulgadas. Intentar insertar uno con un adaptador puede resultar en una avería.

## Funciones básicas

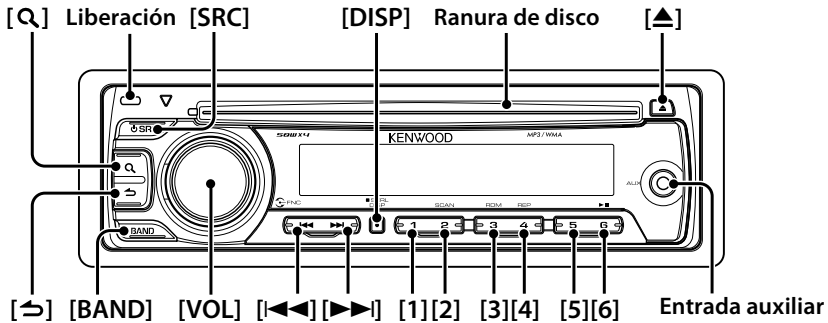

### Antes de su utilización

#### Salir del modo de demostración

Desconecte el modo de demostración cuando utilice la unidad por primera vez después de la instalación.

- 1 Pulse la rueda [VOL] para salir del modo de demostración cuando aparezcan los mensajes "CANCEL DEMO", "PRESS", "VOLUME KNOB" (aproximadamente, 15 segundos).
- 2 Seleccione "YES" y pulse la rueda [VOL]. Si selecciona "NO", gire la rueda [VOL].



- El modo de demostración puede cancelarse también en "DEMO MODE" dentro de <Configuración de las funciones> (página 46).

#### Ajuste del reloj

- 1 Pulse el botón [DISP] varias veces hasta que aparezca el reloj ("CLOCK").
- 2 Mantenga presionado el botón [DISP] hasta que la visualización de la hora parpadee.
- 3 Gire la rueda [VOL] para ajustar la hora.
- 4 Pulse la rueda [VOL] para finalizar el ajuste de la hora. La visualización de los minutos parpadea.
- 5 Gire la rueda [VOL] para ajustar los minutos.
- 6 Pulse la rueda [VOL] para finalizar el ajuste de los minutos.

### Operaciones generales

#### Selección de fuente y encendido

Encienda la unidad presionando el botón [SRC]. Cuando la unidad esté encendida, si pulsa el botón [SRC] la unidad cambiará entre las fuentes reproducibles en el orden siguiente: Sintonizador ("TUNER") → CD ("CD") → Entrada auxiliar ("AUX") → En espera ("STANDBY") → Sintonizador ("TUNER"). Mantenga pulsado el botón [SRC] durante al menos 1 segundo para apagar la unidad.



- La fuente "CD" puede seleccionarse cuando esté lista cada una de las fuentes que desea reproducir.

#### Volumen

Al girar la rueda [VOL] es posible ajustar el volumen del audio.

#### Visualización del reloj y cambio del modo de visualización

Si pulsa el botón [DISP] podrá seleccionar el modo de visualización. Consulte <Selección de pantalla de texto> (página 43). Mantenga pulsado el botón [DISP] para cambiar la visualización.

#### Entrada auxiliar

Es posible conectar un dispositivo de audio portátil con un conector mini estéreo (3,5 mm Ø).



## Reproducción de música

---

### Reproducción de un disco

Introduzca un disco en la ranura para discos. Una vez insertado, se cambia la fuente automáticamente y comienza la reproducción de una canción.

### Selección de carpeta

Pulse el botón [BAND] para cambiar la carpeta.

### Selección de canción

Pulse el botón [◀◀] o [▶▶] para seleccionar una canción (pista o archivo).

Si pulsa el botón [◀◀] o [▶▶] se realizará un avance o retroceso rápido de la música. (No se emite ningún sonido mientras se reproduce un archivo de audio).

### Pausa y reproducción

Si pulsa el botón [6] se realizará una pausa o se reanudará la reproducción de una canción (pista o archivo).

### Extracción del disco

Pulse el botón [▲] para expulsar un disco.



- Para obtener información sobre los archivos de audio reproducibles, consulte <Acerca del archivo de audio> (página 49).

## Escuchar la radio

---

### Selección de la fuente de radio

Pulse el botón [SRC] repetidamente para cambiar la fuente a "TUNER".

### Selección de banda

Pulse el botón [BAND] para cambiar el canal de recepción (FM1, FM2, FM3, AM).

### Selección de emisora

Pulse el botón [◀◀] o [▶▶] para seleccionar la emisora.

### Memorias de emisora

Pulse el botón [1] – [6] para recuperar la emisora memorizada.

Mantenga pulsado el botón [1] – [6] durante al menos 2 segundos para memorizar la emisora seleccionada actualmente.



- Los detalles acerca de la selección de emisora en funcionamiento se establecen en "SEEK MODE" dentro de <Configuración de las funciones> (página 46).
- Las emisoras que pueden recibirse pueden memorizarse de forma automática. Consulte "AUTO MEMORY" dentro de <Configuración de las funciones> (página 46).
- Pueden memorizarse hasta 6 emisoras con los botones [1] – [6] en cada canal (FM1, FM2, FM3, AM).
- Se pueden memorizar hasta 6 emisoras con una banda diferente (FM/AM) en el botón [1] – [6] de acuerdo con el ajuste de "PRESET TYPE" dentro de <Configuración de las funciones> (página 46).

# General

## Extracción de la placa frontal

La placa frontal de la unidad puede extraerse y transportarse, lo que le ayuda a evitar los robos.

### Desmonte la placa frontal

Pulse el botón de liberación.

### Colocación de la placa frontal

Consulte el diagrama siguiente cuando vuelva a fijar la placa frontal.

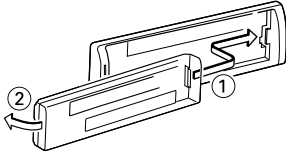

- Después de pulsar el botón de liberación, desmunte la placa frontal inmediatamente. Si la placa frontal se deja montada, podría caerse debido a las vibraciones y otros peligros.
- La placa frontal es una pieza de precisión y puede resultar dañada por golpes o sacudidas.
- Guarde la placa frontal en su estuche cuando se encuentre desconectada.
- No deje la placa frontal desmontada o el estuche de la placa frontal en lugares expuestos a la luz directa del sol o excesivamente húmedos o calurosos. Además deberá evitar sitios con mucho polvo o la posibilidad de que se derrame agua sobre ella.

## Silenciación del volumen al recibir una llamada telefónica

El sistema de audio se silencia automáticamente cuando se recibe una llamada.

### Cuando se recibe una llamada aparece el mensaje

Se muestra "CALL".

El sistema de audio se detiene.

### Escuchar la radio durante una llamada

Pulse el botón [SRC].

El mensaje "CALL" desaparece y el sistema de audio vuelve a activarse.

### Cuando la llamada finaliza

Cuelgue el teléfono.

El mensaje "CALL" desaparece y el sistema de audio vuelve a activarse.



- Para utilizar la función de silenciamiento de TEL, es necesario conectar el cable MUTE al teléfono mediante el uso de un accesorio telefónico comercial. Remítase a <Conexión de cables a los terminales> (página 51).

## Indicador de visualización

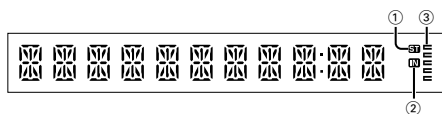

- 1 Indicador "ST": se enciende cuando se recibe una difusión en estéreo.
- 2 Indicador "IN": se enciende cuando hay un disco en la unidad.
- 3 Indicador "⏮": muestra la imagen indicando el estado de funcionamiento de todas las fuentes o el ajuste del control de audio.

## Selección de pantalla de texto

Cambia la información de visualización en cada siguiente fuente;

### En la fuente de sintonizador

Información	Visualización
Frecuencia	"FREQUENCY"
Reloj	"CLOCK"

### En la fuente CD

Información	Visualización
Título del disco	"DISC TITLE"
Título de la pista	"TRACK TITLE"
Tiempo de reproducción y número de la pista	"P-TIME"
Reloj	"CLOCK"

### En la fuente de archivo de audio

Información	Visualización
Título de la música y nombre del artista	"TITLE"
Nombre del álbum y nombre del artista	"ALBUM"
Nombre de la carpeta	"FOLDER NAME"
Nombre del archivo	"FILE NAME"
Tiempo de reproducción y número de música	"P-TIME"
Reloj	"CLOCK"

### En la fuente Modo de espera/ Entrada auxiliar

Información	Visualización
Nombre de la fuente	"SOURCE NAME"
Reloj	"CLOCK"

### Seleccione el texto

Pulse el botón [DISP].



- Al seleccionar la pantalla de visualización del reloj, se cambiará el ajuste de visualización de cada fuente a la pantalla de visualización de reloj.
- Si el ítem de pantalla seleccionado no contiene ninguna información, se muestra información alternativa.

# Configuración de las funciones

Configure la unidad. Puede configurar las funciones siguientes.

## 1 Seleccione una fuente

Pulse el botón [SRC].

Los elementos que se visualizarán varían en función de la fuente seleccionada. Consulte la lista de funciones que se muestra a continuación.

## 2 Acceda al modo de modo de configuración de las funciones

Pulse la rueda [VOL].

Aparecerá el mensaje "FUNCTION".

## 3 Seleccione el elemento Función

Gire la rueda [VOL] para visualizar el elemento deseado y, a continuación, pulse la rueda [VOL]. Repita la operación anterior para seleccionar el elemento de la función que desea ajustar. Pulse el botón [↵] para retroceder al elemento anterior.

## 4 Configure el elemento Función

Gire la rueda [VOL] para seleccionar el ajuste deseado y, a continuación, pulse la rueda [VOL].

## 5 Salga del modo Configuración de las funciones

Pulse el botón [↵] durante al menos 1 segundo.

## Elemento de la función

### Leyenda :

**No.** Nombre de la función: "Function name displayed on this unit" ► "Ajuste 1\*", "Ajuste 2"...

Se describe la función relacionada con el elemento de la función seleccionado. Para obtener información sobre dónde aparece, consulte el **No.** proporcionado en la lista de funciones.



- El ajuste marcado con \* es un ajuste predeterminado de fábrica.

### <SETTINGS> (AJUSTES)

#### 1 Ajuste del reloj: "CLOCK ADJ"

Ajusta el reloj

1. Gire la rueda [VOL] para ajustar la hora.
2. Pulse la rueda [VOL] para finalizar el ajuste de la hora. La visualización de los minutos parpadea.
3. Gire la rueda [VOL] para ajustar los minutos.
4. Pulse la rueda [VOL] para finalizar el ajuste de los minutos.

#### 2 Regulador: "DIMMER SET" ► "ON", "OFF"

Ajusta el brillo de la pantalla de acuerdo con la iluminación de alrededor.

#### 3 Cambio de texto: "TEXT SCROLL" ► "AUTO"\*, "MANUAL"

Cambia la visualización del texto del archivo de audio y el CD.

Si selecciona AUTO se cambian automáticamente.

#### 4 Modo de exploración: "SEEK MODE" ► "AUTO1"\*, "AUTO2", "MANUAL"

Selecciona el modo de sintonización de la radio.

Modo de sintonización	Visualización	Operación
Búsqueda automática	"AUTO1"	Búsqueda automática de una emisora.
Búsqueda de emisora presintonizada	"AUTO2"	Búsqueda de emisoras por orden en la memoria de presintonización.
Manual	"MANUAL"	Control de sintonización manual normal.

#### 5 Memoria automática: "AUTO MEMORY"

Memoriza automáticamente seis estaciones con buena recepción.

Si selecciona "YES" y pulsa la rueda [VOL] se iniciará el funcionamiento de la memoria automática.



- Esta configuración puede realizarse cuando se ha seleccionado "TYPE NORM" para el elemento <Cambio de memorias de presintonización mezcladas>.

#### 6 Recepción monoaural: "MONO SET" ► "ON", "OFF"

Es posible reducir el ruido recibiendo las emisoras estéreo en monoaural. (sólo FM)

#### 7 Definir el nombre: "AUX NAME" ► "AUX"\*, "DVD", "PORTABLE", "GAME", "VIDEO", "TV"

Ajusta la visualización cuando se cambia a la fuente AUX.

### <INITIAL SET> (AJUSTE INICIAL)

#### 8 Cambio de memorias de presintonización

mezcladas: "PRESET TYPE" ► "TYPE NORM"\*, "TYPE MIX"

"TYPE NORM":

1 emisora puede asignarse a 1 botón predefinido en cada una de las 4 emisoras (FM1, FM2, FM3 y AM), es decir, que puede predefinirse un total de 24 emisoras (6 emisoras x 4 canales).

"TYPE MIX":

Puede asignarse un total de 6 emisoras a un total de 6 botones predefinidos independientemente del canal (FM1, FM2, FM3 y AM). Puede recuperar una emisora predefinida sin cambiar entre los canales.

#### 9 Pitido: "KEY BEEP" ► "ON"\*, "OFF"

Activación/desactivación del sonido de comprobación del funcionamiento (pitido).

**10 Fuente AUX integrada: "BULTIN AUX" > "ON1"\*, "ON2", "OFF"**

Al ajustar en ON (activado), se puede seleccionar la fuente AUX.

ON1: Emite el sonido de la unidad externa conectada en el terminal AUX al cambiar a la fuente AUX.

ON2: Se activa la función del atenuador cuando se enciende la alimentación con la fuente AUX seleccionada.

Desactiva la función del atenuador cuando se escucha la emisión desde una unidad externa. Esto previene el ruido producido cuando no se encuentra conectada ninguna unidad externa en el terminal AUX.

OFF: Desactiva la selección de la fuente AUX.

Ajuste en OFF cuando no utilice la terminal AUX.

**11 LECTURA DE CD: "CD READ" > "1"\*, "2"**

Establece el método de lectura de CD.

Cuando no se pueda reproducir un formato especial de CD, ajuste esta función en "2" para forzar la reproducción. Tenga en cuenta que algunos CDs de música puede que no se reproduzcan incluso ajustando a "2".

Además, los archivos de audio no podrán reproducirse cuando el ajuste está en "2".

Normalmente, mantenga este ajuste en "1".

1 : Distingue automáticamente entre disco de archivos de audio y CD de música cuando se reproduce el disco.

2 : Fuerza la reproducción como CD de música.

**12 Cambio de salida del preamplificador: "SWITCH PRE" > "REAR"\*, "SUB-W"**

Cambia la salida del preamplificador entre la salida trasera ("REAR") y la salida del subwoofer ("SUB-W").

**13 Selección de altavoz: "SP SELECT" > "OFF"\*, "5/4", "6\*9/6", "OEM"**

Sintonización para que el valor de System Q sea óptimo cuando se ajusta el tipo de altavoz de la forma siguiente;

Tipo de altavoz	Visualización
Desactivado	"SP OFF"
Para altavoz de 5 y 4 pulgadas	"SP 5/4"
Para altavoz de 6 y 6x9 pulgadas	"SP 6*9/6"
Para altavoz OEM	"SP OEM"

**14 Actualización del firmware: "F/W UP xx.xx"**

Actualiza el firmware.

Si se selecciona "YES" y después se pulsa la rueda [VOL], se empieza a actualizar el firmware.



- Para obtener información sobre cómo actualizar el firmware, acceda a nuestro sitio web.

<http://www.kenwood.com/cs/ce/>

**<DEMO MODE> (MODO DE DEMOSTRACIÓN)**

**15 Modo de demostración: "DEMO MODE" > "ON"\*, "OFF"**

Especifica cuando habilitar la demostración.

**<AUDIO CONTROL> (CONTROL DEL AUDIO)**

**16 Salida de subwoofer: "SUB-W SET" > "ON"\*, "OFF"**



- Esta configuración puede realizarse cuando se ha seleccionado "SUB-W" para el elemento <Cambio de salida del preamplificador>.

**17 Realce de graves: "BASS BOOST" > "LV1"\*, "LV2", "OFF"**

**18 System Q: "SYSTEM Q" > "NATURAL"\*, "ROCK", "POPS", "EASY", "TOP 40", "JAZZ", "GAME", "USER"**  
Cambia entre las siguientes curvas del ecualizador predefinidas;  
Natural, Rock, Pops, Easy, Top 40, Jazz, Game,  
Definido por el usuario



- "USER": Este aparece al ajustar el nivel de Bajos, Medios y Agudos. Cuando se cambia la configuración de System Q, el ajuste de bajos, medios y agudos sustituyen los valores de System Q.

**19 Ajuste del nivel de graves: "BASS LEVEL" > "-8" – "+8"**

**20 Ajuste del nivel de medios: "MID LEVEL" > "-8" – "+8"**

**21 Ajuste del nivel de agudos: "TRE LEVEL" > "-8" – "+8"**



- **19 - 21** : Memoria del tono de fuente: El valor de configuración se coloca en la memoria por fuente.

**22 Balance: "BALANCE" > "L 15" – "R 15"**

**23 Fader: "FADER" > "R 15" – "F 15"**

**24 Ajuste de nivel del subwoofer: "SUB-W LEVEL" > "- 15" – "+ 15"**

**25 Filtro de paso inferior del subwoofer: "LPF SUB-W" > "85", "120", "160", "THROUGH"(OFF)\***

**26 Fase del subwoofer: "SUB-W PHASE" > "REV"(180°), "NORM"(0°)\***



- **24 - 26** : Estos ajustes pueden realizarse cuando se ha seleccionado "ON" para el elemento <Salida de subwoofer>.
- **26** : Este ajuste puede realizarse cuando se ha seleccionado cualquier configuración salvo "THROUGH" para el elemento <Filtro de paso inferior del subwoofer>.

# Configuración de las funciones

## 27 Supremo: "SUPREME SET" ► "ON", "OFF"

Tecnología para extrapolar y suplementar con algoritmos patentados, el rango de frecuencia alta que se corta al encodificar una velocidad de bits baja (menor a 128 Kbps, frecuencia de muestreo es 44,1 kHz).

La suplementación es optimizada por el formato de compresión (MP3 o WMA) y se procesa de acuerdo con la velocidad de transmisión de bits.

El efecto es insignificante con música codificada a una velocidad de transmisión de bits alta, variable o que tenga un rango de frecuencia alta mínimo.

Puede ajustarse mientras se reproduce la fuente de archivo de audio del CD.

## 28 Compensación del volumen: "VOL OFFSET" ►

"- 8" – "±0" (mientras la fuente es AUX: "-8" – "+8")

El volumen de cada fuente puede ajustarse de manera diferente del volumen básico.

## Lista de funciones

### Elementos de función que aparecen durante el modo en espera

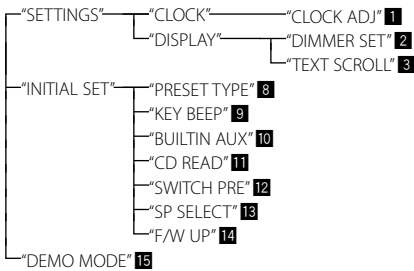

### Elementos de función que aparecen cuando se selecciona la fuente radio

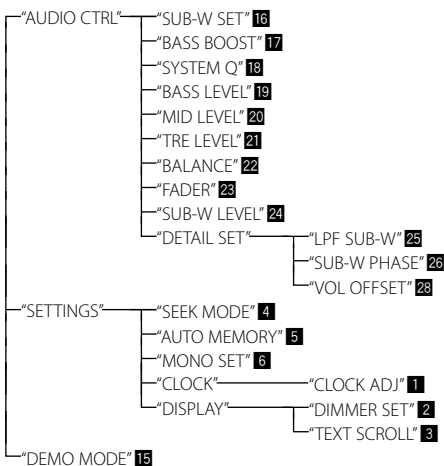

### Elementos de función que aparecen cuando se selecciona la fuente CD y archivo de audio

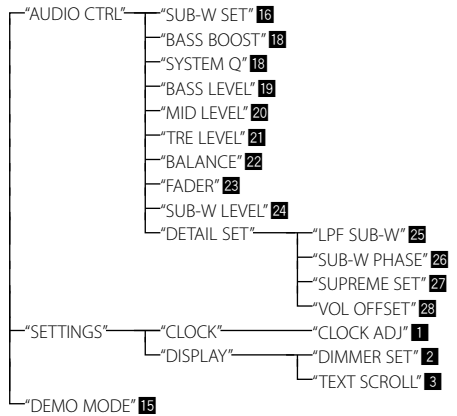

### Elementos de función que aparecen cuando se selecciona una fuente AUX

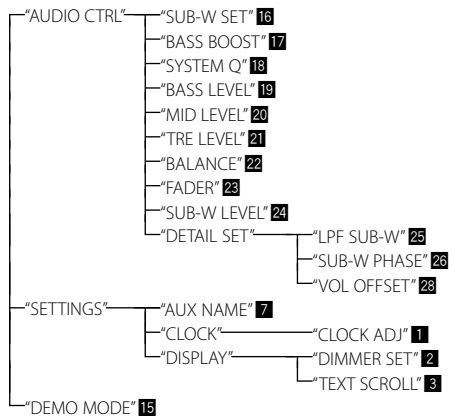

# Funcionamiento de los discos de música/archivos de audio

## Función de reproducción

### Repetir reproducción

#### Pulse el botón [4].

Cambia entre Repetir pista ("TRAC REPEAT" y OFF ("REPEAT OFF") cuando se pulsa durante la reproducción de un CD.

Cambia entre Repetir archivo ("FILE REPEAT"), Repetir carpeta ("FOLD REPEAT"), y OFF ("REPEAT OFF") cuando se pulsa durante la reproducción de un archivo de audio.

### Reproducción aleatoria

#### Pulse el botón [3].

Reproduce aleatoriamente la música en el disco o carpeta.

Cuando la reproducción aleatoria se activa, se muestra "DISC RANDOM"/"FOLD RANDOM".

Pulse este botón de nuevo para cancelar la reproducción aleatoria.

### Explorar reproducción

#### Pulse el botón [2].

Reproduce sucesivamente la introducción de la música en el disco o carpeta.

Cuando está activada Explorar reproducción, se muestra "TRAC SCAN"/"FILE SCAN".

Pulse este botón otra vez para reproducir las canciones en modo normal empezando por la canción que se está reproduciendo actualmente.

## Búsqueda de música

Selección de la música que desea escuchar del dispositivo o medio actualmente en reproducción.

### 1 Ingrese al modo de búsqueda de música

#### Pulse el botón [Q].

Se muestra "SEARCH".

Muestra el nombre del archivo de audio actual.

### 2 Busque la música

#### Archivo de audio

Tipo de operación	Operación
Movimiento entre las carpetas/archivos	Gire la rueda [VOL].
Selección de carpeta/archivo	Pulse la rueda [VOL].
Regresar a la carpeta anterior	Pulse el botón [↶].
Regresar a la carpeta raíz	Pulse el botón [BAND].

"<" o ">" al lado del nombre de carpeta mostrado indica que esta carpeta está precedida o seguida por otra carpeta.

### Fuente CD

Tipo de operación	Operación
Movimiento entre las pistas	Gire la rueda [VOL].
Selección de pista	Pulse la rueda [VOL].
Regrese a la primera pista	Pulse el botón [BAND] antes de seleccionar una pista.

### Cancelación del modo de búsqueda de música

Pulse el botón [↷] durante al menos 1 segundo.

### Función del mando a distancia

## Búsqueda directa de música

Busca la música introduciendo el número de pista.

### 1 Ingrese al modo de búsqueda de música directa

Pulse el botón [DIRECT] del mando a distancia.

Se muestra "-- --".

### 2 Introduzca el número de música

Pulse los botones numéricos en el mando a distancia.

### 3 Busque la música

Pulse el botón [◀◀] o [▶▶].

### Cancelación de la búsqueda directa de música

Pulse el botón [↷] en el mando a distancia.



- La búsqueda directa de música no puede realizarse durante la reproducción aleatoria o la reproducción con exploración.

## Operaciones básicas del mando a distancia

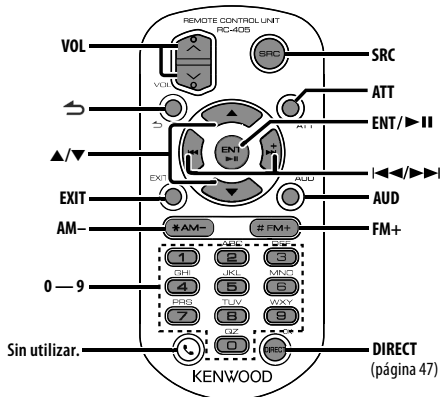

### En la fuente de CD/archivo de audio

Selección de música: [ $\blacktriangleleft$ ]/[ $\blacktriangleright$ ]

Selección de carpeta: [FM+]/ [AM-]

Pausa/Reproducción: [▶ II]

Movimiento entre las carpetas/archivos: [ $\blacktriangle$ ]/[ $\blacktriangledown$ ]

Volver a la carpeta anterior: [ $\blacktriangleleft$ ]

### Preparación del mando a distancia

Tire de la lámina de la pila del mando a distancia en la dirección de la flecha.

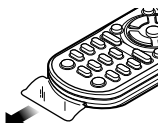

### Control general

Control de volumen: [VOL]

Selección de fuente: [SRC]

Reducción de volumen: [ATT]

Al pulsar de nuevo el botón, el volumen vuelve al nivel anterior.

Volver al elemento anterior: [ $\blacktriangleleft$ ]

Salir del modo: [EXIT]

Selección de elemento: [ $\blacktriangle$ ]/[ $\blacktriangledown$ ]

Determinación: [ENT]

Ingresar al modo de control de audio: [AUD]

### En la fuente de sintonizador

Selección de banda: [FM+]/ [AM-]

Selección de emisora: [ $\blacktriangleleft$ ]/[ $\blacktriangleright$ ]

Recuperación de emisoras presintonizadas: [1] — [6]

### Cambio de la pila del mando a distancia

Utilice una pila botón disponible comercialmente (CR2025).

Introduzca un elemento puntiagudo, como un clip, en el orificio 1 y tire de la bandeja de la pila hacia afuera.

Inserte las baterías con los polos + y - alineados correctamente, siguiendo la ilustración dentro de la caja.

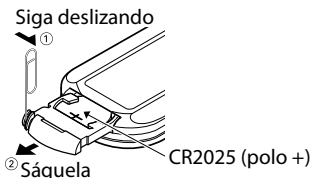

### ⚠ PRECAUCIÓN

- No deje el mando a distancia en superficies calientes como el salpicadero.
- Batería de litio. Existe peligro de explosión si la batería no se sustituye correctamente. Sustituya la batería únicamente con el mismo tipo o un tipo equivalente.
- El bloque de baterías no debe exponerse a una fuente de calor excesiva, como luz solar, fuego o similar.
- Mantenga la batería fuera del alcance de los niños y en su embalaje original hasta que esté listo para su uso. Deseche las baterías utilizadas de forma rápida. En caso de tragarse, póngase con un médico inmediatamente.



# Apéndice

## Acerca del archivo de audio

- **Archivos de audio que pueden reproducirse**  
MP3 (.mp3), WMA (.wma)
- **Medio de disco reproducible**  
CD-R/RW/ROM
- **Formato de archivo de disco reproducible**  
ISO 9660 Nivel 1/2, Joliet, Romeo, Nombre de archivo largo.

Aunque los archivos de audio son compatibles con los estándares especificados arriba, la reproducción puede ser imposible dependiendo de los tipos o condiciones de los medios.

- **Orden de reproducción del archivo de audio**  
En el ejemplo del árbol de carpetas/archivos que se muestra a continuación, los archivos se reproducen en el orden de ① a ⑩.

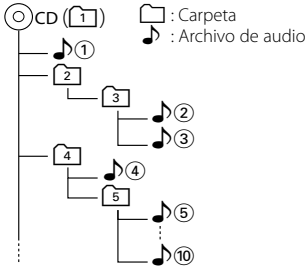

Puede encontrar un manual en línea acerca de los archivos de audio en el sitio web [www.kenwood.com/cs/ce/audiophile/](http://www.kenwood.com/cs/ce/audiophile/). En este manual en línea, se proporciona información detallada y notas que no se incluyen en este manual. Asegúrese de leer también el manual en línea.

# Accesorios/Procedimiento de instalación

## Accesorios

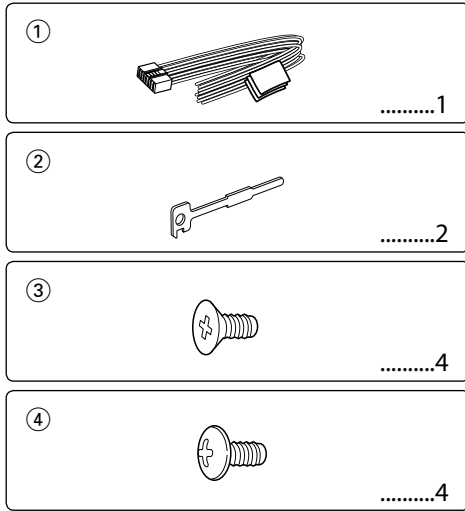

## Procedimiento de instalación

1. Para evitar cortocircuitos, retire la llave del encendido y desconecte el terminal  $\ominus$  de la batería.
2. Realice las conexiones de los cables de entrada y salida adecuadas para cada unidad.
3. Conecte los cables del altavoz del mazo de conductores.
4. Conecte los cables del mazo de conductores en el orden siguiente: tierra, batería, encendido.
5. Conecte el conector del mazo de conductores a la unidad.
6. Instale la unidad en su automóvil.
7. Vuelva a conectar el terminal  $\ominus$  de la batería.
8. Pulse el botón de reposición.

### ▲ ADVERTENCIA

Si conecta el cable de encendido (rojo) y el cable de la batería (amarillo) al chasis del automóvil (tierra), podría producir un cortocircuito y esto a su vez, un incendio. Conecte siempre esos cables a la fuente de alimentación que pasa por la caja de fusibles.



- La instalación y cableado de este producto requiere de habilidad y experiencia. Por motivos de seguridad, deja la labor de instalación y montaje en manos de profesionales.
- Asegúrese de utilizar para la unidad una fuente de alimentación de 12V CC con conexión a tierra negativa.
- No instale la unidad en un sitio expuesto a la luz directa del

sol, o excesivamente húmedo o caluroso. Además deberá evitar sitios con mucho polvo o la posibilidad de que se derrame agua sobre ella.

- No utilice sus propios tornillos. Utilice sólo los tornillos suministrados. El uso de tornillos diferentes podría causar daños en la unidad principal.
- Si no se enciende la alimentación (se muestra "PROTECT"), el cable de altavoz puede que haya sufrido un cortocircuito o que haya tocado el chasis del vehículo y se haya activado la función de protección. Por lo tanto, el cable del altavoz debe ser revisado.
- Si el encendido de su automóvil no está provisto de la posición ACC, conecte los cables de encendido a una fuente de alimentación que pueda conectarse y desconectarse con la llave de encendido. Si conecta el cable de encendido a una fuente de alimentación que recibe un suministro constante de alimentación tales como los cables de la batería, la batería podría descargarse.
- Si la consola tiene una tapa, asegúrese de instalar la unidad de modo que la placa frontal no golpee la tapa al abrir y cerrar.
- Si se funde el fusible, en primer lugar asegúrese de que los cables no hayan causado un cortocircuito, y luego reemplace el fusible usado por otro del mismo régimen.
- Enrolle los cables no conectados con una cinta de vinilo u otro material similar para que queden aislados. Para evitar cortocircuitos, no retire las tapas de los extremos de los cables o terminales no conectados.
- Conecte los cables de los altavoces a cada uno de los terminales correspondientes. La conexión compartida de los cables  $\ominus$  o la conexión a tierra de los mismos a cualquier parte metálica del automóvil podrá dañar la unidad o impedir su correcto funcionamiento.
- Cuando se han conectado solamente dos altavoces al sistema, conecte los conectores ya sea a ambos terminales de salida delanteros, o a ambos terminales de salida traseros (o sea, no mezcle terminales delanteros y traseros). Por ejemplo, si conecta el conector  $\oplus$  del altavoz izquierdo a un terminal de salida delantero, no conecte el conector  $\ominus$  del altavoz derecho a un terminal de salida trasero.
- Después de instalar la unidad, compruebe que las lámparas de freno, las luces intermitentes, el limpiaparabrisas, etc. funcionen satisfactoriamente.
- Instale la unidad en un ángulo de 30° o menos.

# Conexión de cables a los terminales

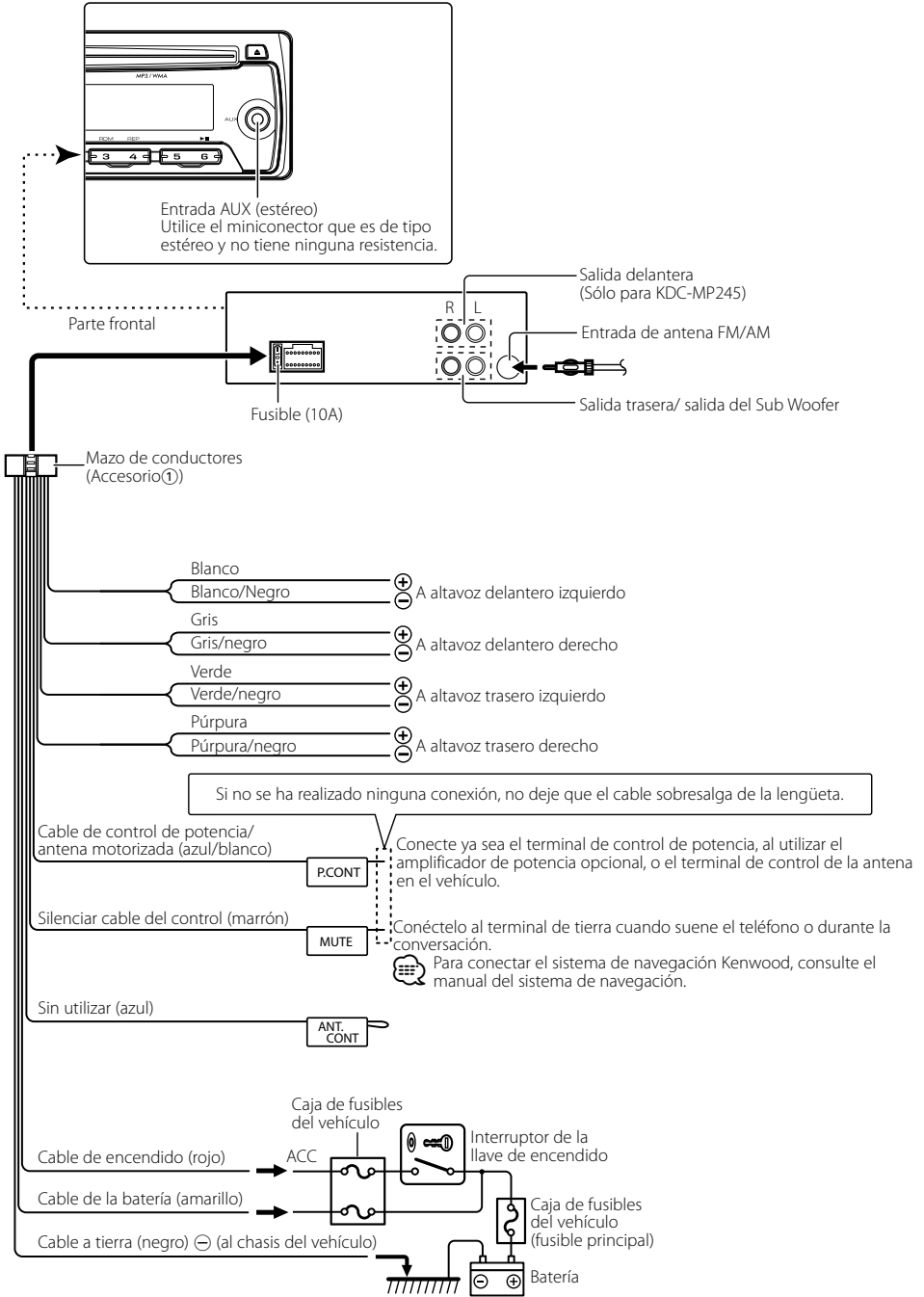

# Instalación/Desmontaje de la unidad

## Coches no japoneses

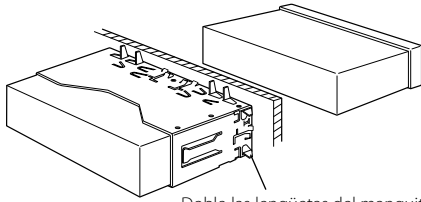

Doble las lengüetas del manguito de montaje con un destornillador o similar y fíjelo.



- Asegúrese de que la unidad esté firmemente instalada en su lugar. Si está instalada en forma inestable, podrían ocurrir fallas de funcionamiento (p.ej., saltos de sonido).

## Coches japoneses

- 1 Consulte la sección <Extracción del marco de goma rígida> y, a continuación, retire el marco de goma rígida.
- 2 Alinee los orificios de la unidad (dos lugares en cada lado) con la ménsula de montaje del vehículo y fije la unidad con los tornillos suministrados.

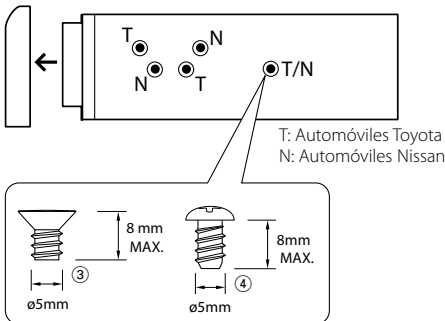

Accesorio ③...para automóviles Nissan  
Accesorio ④...para automóviles Toyota

### ⚠ PRECAUCIÓN

Instale esta unidad en la consola de su vehículo. No toque las partes metálicas de la unidad durante o justo después de utilizar la unidad. Las partes metálicas, tales como el radiador o la carcasa, pueden estar muy calientes.

## Extracción del marco de goma rígida

- 1 Enganche las uñas de agarre en la herramienta de extracción y quite los dos enganches en el nivel superior. Suba el bastidor y tire de él hacia adelante tal como se indica en la figura.

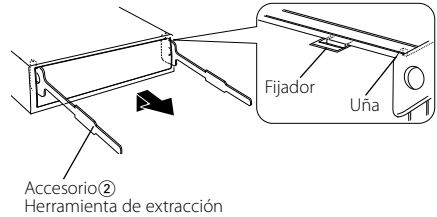

- 2 Al quitar el nivel superior, quite las dos posiciones inferiores.



- Se puede quitar el marco de la parte de abajo de la misma forma.

## Desmontaje de la unidad

- 1 Consulte la sección <Extracción del marco de goma rígida> y, a continuación, retire el marco de goma rígida.
- 2 Desmonte la placa frontal.
- 3 Inserte profundamente las dos herramientas de extracción en las ranuras de cada lado, tal como se muestra en la figura.
- 4 Empuje la herramienta de extracción hacia abajo, mientras presiona hacia adentro, y extraiga la unidad hasta la mitad.

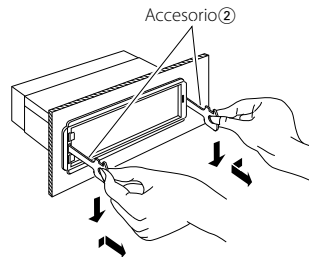

- Preste atención para no lastimarse con las uñas de agarre de la herramienta de extracción.
- 5 Termine de sacar la unidad con las manos, prestando atención para no dejarla caer.

# Guía Sobre Localización De Averías

Algunas funciones de esta unidad podrían estar deshabilitadas debido a algunos ajustes realizados en la misma.

- !** • **No se puede configurar el subwoofer.**
- **No se puede configurar el filtro de paso bajo.**
- **No hay emisión del subwoofer.**
  - ▶ • <Salida de subwoofer> dentro de <Configuración de las funciones> (página 44) no está activada.
  - La salida de previo no está establecida en el subwoofer. <sup>ES\*</sup> "SWITCH PRE" dentro de <Configuración de las funciones> (página 44)

- !** • **No se puede configurar la fase del subwoofer.**
  - ▶ El filtro de paso inferior del subwoofer se ha fijado en "THROUGH". <sup>ES\*</sup> "LPF SUB-W" dentro de <Configuración de las funciones> (página 44)

- !** • **El volumen no puede ajustarse.**
  - ▶ • La unidad se ha fijado en el modo de Búsqueda de música. <sup>ES\*</sup> Cancele el modo de Búsqueda de música. (página 47)
  - La unidad está ajustada al modo de configuración de funciones. <sup>ES\*</sup> Cancele el modo de configuración de funciones. (página 44)

Lo que podría parecer un fallo de funcionamiento de su unidad podría ser simplemente el resultado de un pequeño error de operación o de un defecto de conexión. Antes de acudir al servicio, verifique primero el siguiente cuadro sobre los problemas que se podrían presentar.

## General

### ? No suena el tono del sensor de toque (sonido de pitido).

- ✓ El terminal de salida de preamplificador está siendo utilizado.
- <sup>ES\*</sup> El tono del sensor de toque no puede ser emitido desde el terminal de salida de preamplificador.

## Fuente de sintonizador

### ? Recepción de radio deficiente.

- ✓ No está extendida la antena del automóvil.
- <sup>ES\*</sup> Extraiga completamente la antena.

## Fuente de Disco

### ? No se reproduce el disco especificado, sino otro.

- ✓ El CD especificado está muy sucio.
  - <sup>ES\*</sup> Limpie el CD, consultando el método de limpieza de CD de la sección <Manipulación de CDs> (página 39).
- ✓ El disco está muy rayado.
  - <sup>ES\*</sup> Pruebe otro disco.

## En la fuente de archivo de audio

### ? El sonido se omite cuando se reproduce un archivo de audio.

- ✓ El medio está rayado o sucio.
  - <sup>ES\*</sup> Limpie el medio, remitiéndose a la limpieza de CD de la sección <Manipulación de CDs> (página 39).
- ✓ La condición de grabación no es buena.
  - <sup>ES\*</sup> Grabe el medio de nuevo o utilice otro.

# Guía Sobre Localización De Averías

## Los mensajes mostrados a continuación presentan las condiciones de su sistema.

- TOC ERROR:** El CD está muy sucio. El CD está boca abajo.  
El CD está muy rayado.
- ERROR 05:** El disco no se puede leer.
- ERROR 99:** Por algún motivo, la unidad funciona en forma defectuosa.  
➔ Pulse el botón de reposición en la unidad.  
Si el código "ERROR 99" no desaparece, póngase en contacto con su centro de servicio más cercano.
- IN (Parpadeo):** La sección del reproductor de CD no está funcionando apropiadamente.  
➔ Vuelva a insertar el CD. Si no se puede expulsar el CD o si la pantalla de visualización continua parpadeando aún cuando se haya vuelto a insertar correctamente el CD, apague la alimentación y póngase en contacto con el centro de servicio más cercano.
- PROTECT:** El cable del altavoz tiene un corto circuito o toca el chasis del vehículo y por lo tanto se activa la función de protección.  
➔ Conecte o aisle al cable del altavoz correctamente y pulse el botón de reposición. Si el código "PROTECT" no desaparece, póngase en contacto con su centro de servicio más cercano.
- NA FILE:** Se reproduce un archivo de audio con un formato que no es compatible con esta unidad.
- COPY PRO:** Se reprodujo un archivo con protección contra copias.
- NO MUSIC/ERROR 15:** Se reprodujeron medios que no tenían datos grabados que la unidad pudiera reproducir.

# Especificaciones

## Sección del sintonizador de FM

---

- Gama de frecuencias
  - Espacio de 200 kHz (KDC-MP245)
    - : 87,9 MHz – 107,9 MHz
  - Espacio de 50 kHz (KDC-MP145)
    - : 87,5 MHz – 108,0 MHz
- Sensibilidad útil (Relación señal/ruido = 26dB)
  - : 11,2 dBf (1  $\mu$ V/ 75  $\Omega$ )
- Sensibilidad de silenciamiento (DIN S/N = 46dB)
  - : 19,2 dBf (2,5  $\mu$ V/ 75  $\Omega$ )
- Respuesta de frecuencia ( $\pm 3$  dB)
  - : 30 Hz – 15 kHz
- Relación señal a ruido (MONO)
  - : 63 dB
- Separación estéreo (1 kHz)
  - : 40 dB

## Sección del sintonizador de AM

---

- Gama de frecuencias (intervalo 10 kHz)
  - : 530 kHz – 1700 kHz
- Sensibilidad útil (Relación señal/ruido = 20dB)
  - : 31 dB $\mu$  (36  $\mu$ V)

## Sección del reproductor de CD

---

- Diodo láser
  - : GaAlAs
- Filtro digital (D/A)
  - : 8 veces sobremuestreo
- Convertidor D/A
  - : 24 Bit
- Velocidad de giro
  - : 500 – 200 rpm (CLV)
- Fluctuación y trémolo
  - : Por debajo del límite medible
- Respuesta de frecuencia ( $\pm 1$  dB)
  - : 20 Hz – 20 kHz
- Distorsión armónica total (1 kHz)
  - : 0,01 %
- Relación señal a ruido (1 kHz)
  - : 105 dB
- Gama dinámica
  - : 93 dB
- MP3 decodificado
  - : Compatible con MPEG-1/2 Audio Layer-3
- WMA decodificado
  - : Compatible con Windows Media Audio

## Sección de audio

---

- Potencia de salida máxima
  - : 50 W x 4
- Potencia completa de todo el ancho de banda (a menos del 1% THD)
  - : 22 W x 4
- Impedancia del altavoz
  - : 4 – 8  $\Omega$
- Acción tonal
  - Graves : 100 Hz  $\pm 8$  dB
  - Registro medio : 1 kHz  $\pm 8$  dB
  - Agudos : 10 kHz  $\pm 8$  dB
- Nivel de salida de preamplificador/carga (CD)
  - : 2000 mV/10 k $\Omega$
- Impedancia de salida de preamplificador
  - :  $\leq 600 \Omega$

## Entrada auxiliar

---

- Respuesta de frecuencia ( $\pm 3$  dB)
  - : 20 Hz – 20 kHz
- Voltaje de entrada máximo
  - : 1200 mV
- Impedancia de entrada
  - : 10 k $\Omega$

## General

---

- Voltaje de funcionamiento (11 – 16 V admisibles)
  - : 14,4 V
- Consumo de corriente máxima
  - : 10 A
- Tamaño de instalación (An x Al x F)
  - : 182 x 53 x 155 mm
  - 7-3/16 x 2-1/16 x 6-1/8 pulgadas
- Peso
  - : 2,9 lbs (1,3 kg)

Las especificaciones se encuentran sujetas a cambios sin previo aviso.



This symbol mark indicates that Kenwood manufactured this product so as to decrease harmful influence on the environment.

---

# KENWOOD