



<b>DK</b>	GENOPLADELIG, POSELØS 2-i-1 STØVSUGER.....	2
<b>SE</b>	UPPLADDNINGSBAR 2-I-1 DAMMSUGARE UTAN PÅSE.....	7
<b>NO</b>	OPPLADBAR 2-I-1 STØVSUGER UTEN POSE.....	12
<b>FI</b>	LADATTAVA, PUSSITON 2 in 1 -PÖLYNIMURI.....	17
<b>UK</b>	RECHARGEABLE, BAGLESS 2-IN-1 VACCUM CLEANER.....	22
<b>DE</b>	2 IN 1 – WIEDERAUFLADBARER, BEUTELLOSER STAUBSAUGER.....	27
<b>PL</b>	PRZEZNACZONY DO ŁADOWANIA, BEZWORKOWY ODKURZACZ 2-W-1..	32

## INTRODUKTION

For at du kan få mest mulig glæde af dit nye apparat, beder vi dig gennemlæse denne brugsanvisning, før du tager apparatet i brug. Vær særligt opmærksom på sikkerhedsforanstaltningerne. Vi anbefaler dig desuden at gemme brugsanvisningen, hvis du senere skulle få brug for at genopfriske din viden om apparatets funktioner.

## SIKKERHEDSFORANSTALTNINGER

### Generelt

- Forkert brug af apparatet kan medføre personskade og beskadige apparatet.
- Anvend kun apparatet til det, det er beregnet til. Producenten er ikke ansvarlig for skader, der opstår som følge af forkert brug eller håndtering (se også under Reklamationsbestemmelser).
- Apparatet er udelukkende beregnet til husholdningsbrug. Apparatet må ikke anvendes udendørs eller til erhvervsbrug.
- Apparatets oplader må kun sluttes til 230 V, 50 Hz.
- Oplad kun apparatets batteri med den medfølgende oplader, og brug aldrig andre batterier end det medfølgende.
- Forsøg aldrig at åbne eller reparere apparatets batteri.
- Apparatet og opladeren må ikke nedsænkes i vand eller lignende.
- Rør aldrig ved apparatet, opladeren, ledningen eller stikkontakten med våde eller fugtige hænder.
- Forlad ikke apparatet, når det er tændt.
- Børn skal være under opsyn, når apparatet er i brug.
- Brug aldrig apparatet, hvis ikke filteret er monteret, da dette kan ødelægge apparatet.
- Brug kun tilbehør, der er fremstillet eller anbefalet af producenten.

### Brug af apparatet

- Benyt ikke apparatet på våde overflader.
- Vær særligt forsigtig ved støvsugning af trapper på grund af risikoen for at falde.
- Støvsug ikke tændstikker, varm aske, cigaretskod, hårde og skarpe genstande, brændbare materialer (benzin, opløsningsmidler e.l.) eller dampe fra disse.

- Brug ikke apparatet til at støvsuge fint byggestøv – f.eks. støv fra gipsplader, murstøv og lignende.
- Sørg for at holde beklædning, hår og kropsdele på afstand af apparatets indsugning og bevægelige dele.
- Apparatets indsugning og udblæsning må ikke tildækkes.

### Ledning og stik

- Hold apparatet, opladeren og ledningen væk fra varmekilder, varme genstande og åben ild.
- Brug aldrig en forlængerledning til opladeren.
- Tag opladeren ud af stikkontakten efter endt opladning. Undlad at trække i ledningen, når du tager opladeren ud af stikkontakten, men tag fat om selve opladeren.
- Kontrollér jævnligt, om ledningen eller opladeren er beskadiget, og brug ikke apparatet, hvis dette er tilfældet, eller hvis det har været tabt eller er blevet beskadiget på anden måde.
- Hvis apparatet, batteriet, opladeren eller ledningen er beskadiget, skal apparatet efterses og om nødvendigt repareres af en autoriseret reparatør. Kontakt købsstedet, hvis der er tale om en reparation, der falder ind under reklamationsretten. Forsøg aldrig at reparere apparatet selv. Hvis der foretages uautoriserede indgreb i apparatet, bortfalder reklamationsretten.

## OVERSIGT OVER APPARATETS DELE

1. Foldbart håndtag
2. Tænd/sluk-knap på gulvstøvsuger
3. Udløserknap til foldbart håndtag
4. Udløserknap til håndstøvsuger
5. Håndstøvsuger
6. Tænd/sluk-knap på håndstøvsuger
7. Åbningsknap
8. Låsetap
9. Filter (todelt)
10. Låsehul
11. Støvbeholder
12. Sugespids
13. Udtrækeligt fugemundstykke
14. Motordel
15. Udblæsningshuller (på hver side af apparatet)
16. Opladningsindikator
17. Ladestik på håndstøvsuger
18. Oplader med ledning
19. Tilslutningsstik på gulvmundstykke
20. Monteringskrue
21. Gulvmundstykke
22. Roterende børste

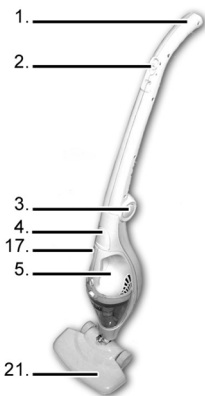

## KLARGØRING AF APPARATET

Af hensyn til sikkerheden er batteriet kun delvist opladet, når apparatet forlader fabrikken. Du skal derfor altid starte med at lade batteriet helt op. Før første brug skal apparatet oplades i mindst 20 timer.

### Opladning af batteriet

1. Sørg for, at der er slukket for apparatet.
2. Sæt opladeren (18) i stikkontakten, og slut dens ledning til ladestikket (17) på håndstøvsugeren (5).
3. Tænd for strømmen: Den røde opladningsindikator (16) på apparatet tændes.
4. Lad batteriet lade helt op – det tager ca. 20 timer, hvis batteriet er helt afladet. Opladningsindikatoren forbliver tændt, så længe apparatet er sluttet til opladeren.
5. Sluk for strømmen, og tag opladeren ud af stikkontakten efter endt opladning.

### BEMÆRK!

- Når du lige har brugt apparatet, kan batteriet være varmt. Lad batteriet køle af i ca. 30 minutter, inden du oplader det, for at opnå det bedste resultat.
- Batteriet bliver varmt under opladning – dette er helt normalt.
- Batteriet når sin fulde kapacitet, når det har været opladet 2-3 gange.
- Undgå, at batteriet bliver helt afladet. Sørg altid for at oplade batteriet efter længere tids brug af apparatet, så apparatet altid er klar til næste brug.
- Sørg for, at apparatet er slukket på begge tænd/sluk-knapper (2 og 6), før du sætter det til opladning.

### BRUG AF APPARATET

Dette apparat kan anvendes både som gulvstøvsuger og som håndstøvsuger. Brug gulvstøvsugeren til støvsugning af gulve. Brug håndstøvsugeren, hvis du skal støvsuge svært tilgængelige steder.

Kontrollér før brug af apparatet, at filteret (9) er korrekt monteret i støvbeholderen (11) (se afsnittet Tømning af støvbeholder og rengøring af filter).

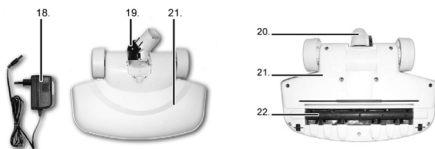
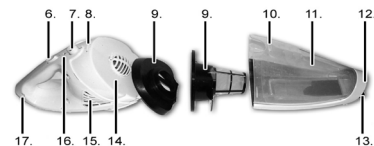

## Brug af gulvstøvsuger

1. Sørg for, at håndstøvsugerer er monteret korrekt i apparatet.
2. Monter gulvmundstykket (21) ved at sætte tilslutningsstikket (19) i udtaget i apparatets spids og skrue monteringskraven (20) i gulvmundstykkets studs.
3. Tænd apparatet ved at skubbe tænd/sluk-knappen (2) på det foldbare håndtag (1) fremad. Apparatet har to indstillinger:
  - o "FLOOR" (GULV) er beregnet til støvsugning af hårde overflader (stengulve, trægulve osv.).
  - o "CARPET" (TÆPPE) er beregnet til støvsugning af tæpper og måtter (børsten (22) i gulvmundstykket roterer).
4. Skub tænd/sluk-knappen bagud til positionen "OFF" for at slukke apparatet.

## Brug af håndstøvsuger

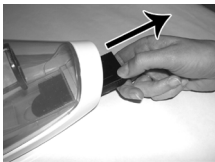
1. Tag håndstøvsugerer af apparatet ved at trykke på udløserknappen (4) og samtidig trække håndstøvsugerer opad.
2. Skub tænd/sluk-knappen på håndstøvsugerer (6) fremad for at tænde og bagud for at slukke håndstøvsugerer.
3. Fugemundstykket (13) er fastmonteret på håndstøvsugerer og kan trækkes ud af sugespidsen (12), når du skal støvsuge svært tilgængelige steder (se billedet).
4. Monter håndstøvsugerer i fordybningen på apparatet, så der lyder et klik, når du er færdig med at bruge den.

## BEMÆRK!

- Hvis apparatet mister sugestyrke under brugen, kan det skyldes, at batteriet skal lades op igen.
- Manglende sugestyrke kan også skyldes, at filteret er tilstoppet og skal renses (se afsnittet Tømning af støvbeholder og rengøring af filter nedenfor).
- Hvis apparatet stadig ikke har fuld sugestyrke, efter at filteret er rensed eller udskiftet, kan det skyldes, at sugespidsen eller mundstykket er tilstoppet.

- **BEMÆRK!** Undersøg, hvad årsagen til den manglende sugestyrke er, og løs problemet. Apparatet må ikke bruges, hvis der ikke er fri passage i alle luftveje, da dette kan medføre uoprettelig motorskade.
- Det anbefales at tømme støvbeholderen efter hver støvsugning (se afsnittet "Tømning af støvbeholder og rengøring af filter" nedenfor).

## Tip

For at spare plads ved opbevaring kan apparatets håndtag foldes sammen: Hold udløserknappen til det foldbare håndtag (3) inde, og vip håndtaget ind mod selve apparatet (se billedet).



## STØVBEHOLDER OG FILTER

Apparatet er ikke forsynet med en støvpose. Det opsugede støv/skidt suges i stedet ind i den gennemsigtige støvbeholder. Når støvet er i denne beholder, bliver det hvirvlet rundt, så det ikke blokerer for indsugningen. Den indsugede luft renses ved hjælp af et todelt, vaskbart permanent filter i støvbeholderen.

Tømning af støvbeholder og rengøring af filter **VIGTIGT!** Hvis apparatet mister sin sugestyrke under brugen, kan det skyldes, at filteret skal renses eller udskiftes. Du må aldrig bruge apparatet, når filteret er snavset, eller når det ikke er monteret.

1. Tag håndstøvsugerer af apparatet ved at trykke på udløserknappen og samtidig trække håndstøvsugerer opad.
2. Tag fat om støvbeholderen med den ene hånd, og tryk på åbningsknappen (7), så støvbeholderen frigøres fra motordelen (14) (se billedet).
3. Træk filterets to dele ud af støvbeholderen, og tøm beholderen. Skyl eventuelt støvbeholderen med rent vand, og tør derefter beholderen af med en tør klud.

4. Filteret består af to dele, der begge skal rengøres. Børst delene med en lille børste, og/eller vask dem i håndvarmt vand, eventuelt tilsat lidt opvaskemiddel. Sørg for, at filteret er HELT tørt, inden det monteres i apparatet. Sæt ALDRIG et vådt filter i apparatet.
5. Sæt underdelen af filteret på underdelen, og sæt filteret i støvbeholderen. Filteret skal trykkes så langt ned, at det slutter helt tæt til støvbeholderens sider. Filteret kan kun vende på én måde.
6. Monter støvbeholderen ved at trykke den fast på motordelen. Sørg for, at låsetappen (8) på motordelen klikker på plads i låsehullet (10) på støvbeholderen, så støvbeholderen sidder ordentligt fast på motordelen.
7. Sæt håndstøvsugeren i apparatet igen.

## RENGØRING

- Rengør apparatet ved at tørre det af med en fugtig klud. Tilsæt eventuelt lidt opvaskemiddel til vandet, hvis apparatet er meget snavset.
- Brug ikke stålsvampe, skuresvampe eller nogen former for stærke, opløsende eller slibende rengøringsmidler til at rengøre apparatet med, da det kan ødelægge apparatets udvendige overflader.
- Rengør filteret som beskrevet ovenfor. Udskift filteret med et nyt af samme type, når det er slidt eller ikke kan rengøres mere.
- Sørg for, at støvbeholderen og filteret er HELT tørre, før apparatet samles og bruges igen.

## Rengøring af gulvmundstykkets børste

Der sidder en roterende børste i gulvmundstykket. Den roterende børste skal rengøres, hvis der sidder hår eller lignende på den.

1. Sluk apparatet.
2. Tag gulvmundstykket af apparatet ved at løsne monteringskruen på bagsiden af gulvmundstykkets studs og trække gulvmundstykket af.
3. Vend gulvmundstykket med bagsiden opad, så du kan se den roterende børste.
4. Løs alle skruerne på gulvmundstykkets bagside med en stjerneskruetrækker, og tag gulvmundstykkets to halvdele fra hinanden.

5. Tag fat om de hvide plasttapper (d) i hver ende af børsten (f), og løft den forsigtigt op af gulvmundstykket.
6. Fjern drivremmen (c) fra remtrækkene (b og e).
7. Fjern hår, tråde og støv fra børsten.
8. Fjern monterbørsten:  
Sæt først drivremmen omkring børstens remtræk (e), og sæt derefter drivremmen omkring remtrækket (b) på drivenheden (a). Tryk de hvide tapper fast i holderne, så børsten hviler i fordybningerne.
9. Genmonter gulvmundstykkets bagside, så skruehullerne passer over hinanden, og tryk det fast, så der lyder et klik. Sørg for, at de to dele slutter tæt sammen hele vejen rundt.
10. Skru alle skruerne i igen.

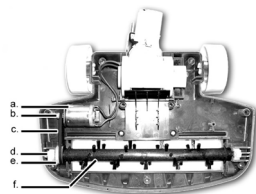

## OPLYSNINGER OM BORTSKAFFELSE OG GENBRUG AF DETTE PRODUKT

Bemærk, at dette Adexi-produkt er forsynet

med dette symbol: 

Det betyder, at produktet ikke må kasseres sammen med almindeligt husholdningsaffald, da elektrisk og elektronisk affald skal bortskaffes særskilt.

I henhold til WEEE-direktivet skal hver medlemsstat sikre korrekt indsamling, genvinding, håndtering og genbrug af elektrisk og elektronisk affald. Private husholdninger i EU kan gratis aflevere brugt udstyr på særlige genbrugsstationer. I visse medlemsstater kan du i visse tilfælde returnere det brugte udstyr til den forhandler, du købte det af på betingelse af, at du køber nyt udstyr. Kontakt forhandleren, distributøren eller de kommunale myndigheder for at få yderligere oplysninger om, hvordan du skal håndtere elektrisk og elektronisk affald.

## **REKLAMATIONSBESTEMMELSER**

Reklamationsretten gælder ikke:

- hvis ovennævnte ikke iagttages
- hvis der har været foretaget et uautoriseret indgreb i apparatet
- hvis apparatet har været misligholdt, været udsat for en voldsom behandling eller lidt anden form for overlast
- hvis fejl i apparatet er opstået på grund af fejl på ledningsnettet.

Da vi hele tiden udvikler vores produkter på funktions- og designsiden, forbeholder vi os ret til at foretage ændringer i produktet uden forudgående varsel.

## **SPØRGSMÅL & SVAR**

Har du spørgsmål omkring brugen af apparatet, som du ikke kan finde svar på i denne brugsanvisning, findes svaret muligvis på vores hjemmeside [www.adexi.dk](http://www.adexi.dk).

Du finder svaret ved at klikke på "Spørgsmål & svar" i menuen "Forbrugerservice", hvor de oftest stillede spørgsmål er vist.

På vores hjemmeside finder du også kontaktinformation, hvis du har brug for at kontakte os vedrørende teknik, reparation, tilbehør og reservedele.

## **IMPORTØR**

Adexi Group  
[www.adexi.dk](http://www.adexi.dk)

Vi tager forbehold for trykfejl.

## INTRODUKTION

För att du skall få ut så mycket som möjligt av din nya apparat bör du läsa igenom denna bruksanvisning innan du använder apparaten första gången. Var speciellt uppmärksam på säkerhetsföreskrifterna. Vi rekommenderar även att du sparar bruksanvisningen för framtida bruk.

## SÄKERHETSÅTGÄRDER

### Allmänt

- Felaktig användning av den här apparaten kan orsaka personskador och skador på apparaten.
- Använd endast apparaten för dess avsedda ändamål. Tillverkaren ansvarar inte för skador som uppstår till följd av felaktig användning eller hantering (se även Garantivillkor).
- Endast för hemmabruk. Får ej användas för kommersiellt bruk eller utomhusbruk.
- Laddaren får endast anslutas till 230 V, 50 Hz.
- Använd den medföljande laddaren endast till att ladda apparatens batteri och använd inga andra batterier än det som medföljer.
- Försök aldrig öppna eller reparera apparatens batteri.
- Sänk inte ned apparaten i vatten eller någon annan vätska.
- Rör aldrig vid apparaten, laddaren, sladden eller stickkontakten med våta eller fuktiga händer.
- Lämna inte dammsugaren utan tillsyn när den är igång.
- Håll barn under uppsikt när apparaten är igång.
- Använd inte apparaten om filtret inte har anslutits eftersom det kan skada apparaten.
- Använd bara tillbehör som tillverkats eller rekommenderats av tillverkaren.

### Användning

- Använd inte apparaten på våta ytor.
- Var extra försiktig när du dammsuger trappor med hänsyn till fallrisken.

- Använd inte dammsugaren för att suga upp tändstickor, het aska, cigarettfimpar, hårda eller vassa föremål, våta eller fuktiga föremål, lättantändliga material (bensin och lösningsmedel etc.) eller ångor från dessa.
- Använd inte produkten för att suga upp finkornig sand eller damm – t.ex. gips, tegeldamm och liknande.
- Se till att varken kläder, hår eller kroppsdelar kommer i närheten av munstycket och apparatens rörliga delar.
- Täck inte över apparatens sug- eller utblåsport.

### Sladd och stickkontakt

- Undvik att ha apparaten, laddaren och sladden i närheten av värmekällor, heta föremål och öppna lågor.
- Använd aldrig en förlängningssladd till laddaren.
- Ta bort laddaren från eluttaget när laddningen är slutförd. Undvik att dra i sladden när laddaren ska kopplas ur. Håll i laddaren i stället.
- Kontrollera regelbundet om det finns skador på sladd eller laddare, och om så är fallet får apparaten inte användas. Använd heller inte apparaten om den har tappats eller skadats på något annat sätt.
- Om apparaten, batteriet, laddaren eller sladden har skadats ber du en auktoriserad reparationstekniker inspektera dem och vid behov reparera dem. Kontakta inköpsstället för reparationer som täcks av garantin. Försök aldrig reparera apparaten själv. Ej auktoriserade reparationer eller ändringar på apparaten gör garantin ogiltig.

## BESKRIVNING AV APPARATENS DELAR

1. Fällbart handtag
2. På/av-knapp på apparat
3. Spärrknapp för fällbart handtag
4. Spärrknapp för handdammsugare
5. Handdammsugare
6. På/av-knapp på handdammsugare
7. Öppningsknapp
8. Låsfläk
9. Filter (två delar)
10. Låshål
11. Dammbehållare
12. Munstyckets spets
13. Förlängningsbart fogmunstycke
14. Motordel
15. Ventilationshål (på båda sidor av apparaten)
16. Uppladdningsindikator
17. Uttag för laddare på handdammsugare
18. Laddare med sladd
19. Sladdplugg på golvmunstycke
20. Monteringsskruv
21. Golvmunstycke
22. Roterande borsthuvid

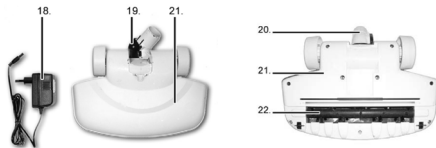
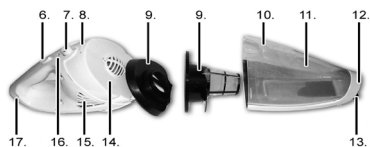
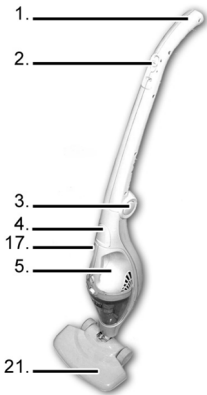

## FÖRE FÖRSTA ANVÄNDNINGSTILLFÄLLET

Batteriet är av säkerhetsskäl endast delvis laddat när apparaten lämnar fabriken. Du måste därför alltid börja med att ladda batteriet fullt. Ladda apparaten i minst 20 timmar innan du börjar använda den.

## Laddning av batteri

1. Se till att apparaten är frånslagen.
2. Koppla in laddaren (18) i eluttaget och koppla sladden till laddaruttaget (17) på handdammsugaren.
3. Sätt på strömmen. Den röda uppladdningsindikatorlampan (16) på apparaten tänds.
4. Låt batteriet laddas fullt ut – cirka 20 timmar om batteriet är helt urladdat. Uppladdningsindikatorlampan förblir tänd medan apparaten är ansluten till laddaren.
5. Stäng av strömmen och avlägsna laddaren från eluttaget efter att laddningen är slutförd.

## OBS:

- Batteriet kan vara hett direkt efter användning. Låt batteriet kallna i ung. 30 minuter innan laddning för att erhålla bästa resultat.
- Batteriet blir hett under laddning – detta är helt normalt.
- Batteriet blir inte fulladdat förrän det har laddats upp 2–3 gånger.
- Låt inte batteriet bli helt urladdat. Var noga med att alltid ladda batteriet efter långvarig användning av apparaten, så att apparaten är klar till nästa användningstillfälle.
- Se till att apparaten är avstängd med båda på/av-knapparna (2 och 6) innan du laddar.

## ANVÄNDA APPARATEN

Dammsugaren kan användas både som golvdammsugare och handdammsugare. Använd golvdammsugaren för att dammsuga golv. Använd handdammsugaren för att komma åt på svårtåtkomliga ställen.

Innan du använder apparaten ska du kontrollera att filtret (9) har satts in korrekt i dammfacket (11) (se "Tömma dammbehållare och rengöra filter").

## Använda dammsugaren

1. Se till att handdammsugaren sitter på plats på apparaten.
2. Fäst golvmunstycket (21) genom att ansluta sladdpluggen (19) till uttaget på apparaten och skruva på monteringskruven (20) på sladdpluggen på golvmunstycket.



- Tryck på på/av-knappen (2) på det fällbara handtaget (1) framåt för att starta dammsugaren. Apparaten har två inställningar:
  - "GOLV" är för att rengöra hårda ytor (stengolv, trägolv etc.).
  - "MATTA" är för att rengöra heltäckningsmattor och lösa mattor (borsten (22) inuti golvmunstycket roterar).
- Tryck på på/av-knappen bakåt till läge "AV" för att stänga av apparaten.

### Använda handdammsugaren

- Lossa handdammsugaren från apparaten genom att trycka på spärknappen (4) samtidigt som du drar handdammsugaren uppåt.
- Tryck på/av-knappen (6) framåt för att starta dammsugaren, och bakåt för att stänga av den.
- Fogmunstycket (13) är monterat på handdammsugaren och kan dras ut från munstyckets spets (12) när du rengör svåråtkomliga ställen (se bilden).
- Fäst handdammsugaren i fördjupningen på apparaten (när du hör ett klick sitter den på plats) när du är klar med den.

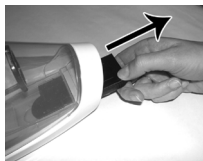

### OBS:

- Om apparaten förlorar uppsugningsförmågan under användning behöver batteriet återuppladdas.
- Dålig sugförmåga kan också bero på att filtret blivit igensatt och behöver rengöras (se "Tömma dammbehållare och rengöra filter").
- Om apparaten fortfarande inte har full uppsugningsförmåga efter rengöring eller byte av filtret, kan munstyckets spets eller munstycket vara blockerade.
- OBS: Kontrollera årsaken till feilen och lös problemet. Använd inte apparaten om några lufthål är blockerade. Då kan permanent motorskada bli följden.
- Vi rekommenderar att du tömmer dammbehållaren efter varje dammsugning (se "Tömma dammbehållare och rengöra filter" nedan).

### Tips:

För att uppta mindre förvaringsutrymme kan apparatens handtag fällas in. Tryck ned spärknappen för det fällbara handtaget (3) och vinkla handtaget mot apparaten (se bilden).



### DAMMBEHÅLLARE OCH FILTER

Den här apparaten har ingen dammpåse. Dammet/smutsen sugts upp i den genomskinliga dammbehållaren istället. När dammet väl hamnat i behållaren, virvlar det runt så det inte blockerar suget. Luften som sugts in renas genom ett tvättbart, fast filter i två delar i dammfacket.

Tömma dammbehållare och rengöra filter VIKTIGT! Om apparaten förlorar uppsugningsförmåga under användning kan filterdylan vara smutsig och behöver rengöras eller bytas. Använd aldrig apparaten när filtret är smutsigt eller det inte är satt på plats.

- Lossa handdammsugaren från apparaten genom att trycka på spärknappen samtidigt som du drar handdammsugaren uppåt.
- Ta tag i dammfacket med den ena handen och tryck på öppningsknappen (7) för att lossa dammfacket från motordelen (14) (se bilden).
- Dra ut de två delarna från dammfackets filter och töm facket. Skölj vid behov dammbehållaren med rent vatten och torka dammbehållaren med en torr trasa.
- Filtret består av två delar som båda måste rengöras.



Borsta av delarna med en liten borste och/eller tvätta dem med ljummet vatten. Tillsätt lite rengöringsmedel om så behövs. Kontrollera att filterdylan är HELT torr innan du sätter tillbaka den i apparaten. Sett ALDRIG ett vått filter i apparaten.

- Placera filtrets övre del i botten och sätt tillbaka filtret i dammfacket. Tryck ned filtret tills det sitter ordentligt på plats mot dammbehållarens sidor. Filtret kan endast passas in i ett läge.
- Montera dammbehållaren genom att bestämt trycka den mot motordelen. Kontrollera att låsfliken (8) på motordelen klickar på plats i låshålet (10) på dammbehållaren så att dammbehållaren sitter ordentligt monterad på motordelen.
- Sätt tillbaka handdammugaren på apparaten.

## RENGÖRING

- Apparatet rengöres ved å tørke det med en fuktig klut. Lite rengöringsmedel kan användas om apparaten är mycket smutsig.
- Använd aldrig en skursvamp, stålull eller någon form av starka lösningsmedel eller slipande rengöringsmedel för att rengöra apparaten eftersom de kan skada apparatens utsida.
- Gör rent filtret enligt anvisningarna ovan. När filterdynorna är slitna eller inte kan rengöras ordentligt, ersätt dem med dynor av samma modell.
- Kontrollera att dammbehållare och filter är HELT torra innan de sätts tillbaka i apparaten och används på nytt.

### Rengöra borsten i golvmunstycket

Det finns en roterande borste i golvmunstycket. Borsten måste rengöras om den blir full med hår eller andra partiklar.

- Stäng av apparaten.
- Lossa golvmunstycket från apparaten genom att lossa monteringskruven på baksidan av sladdpluggen på golvmunstycket och skjuta bort golvmunstycket.
- Vänd golvmunstycket upp och ned så att du kan se den roterande borsten.
- Lossa alla skruvar på baksidan av golvmunstycket med en stjärnjejsel och ta isär golvmunstyckets två halvor.
- Ta tag i de två vita låshakarna i plast (d) på borstens båda sidor (f) och lyft försiktigt bort den från golvmunstycket.
- Lossa bättet (c) från remhjulen (b och e).

- Avlägsna hår, fiber och damm från borsten.
- Sätt tillbaka borsten: Placera remmen runt

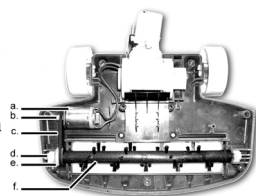

- remhjulet (e) på borsten och placera sedan remmen runt remhjulet (b) på drivenheten (a). Tryck bestämt de vita låshakarna in i hållarna så att borsten sitter på plats i spåren.
- Sätt tillbaka golvmunstyckets baksida så att skruvhålen passar ihop och tryck munstycket på plats (det hörs ett klick när det sitter på plats). Se till att de två delarna sitter fast ordentligt överallt.
- Skruva på alla skruvar igen.

## INFORMATION OM KASSERING OCH ÅTERVINNING AV DENNA PRODUKT

Lägg märke till att denna Adexi-produkt är

märkt med följande symbol:

Det innebär att denna produkt inte får kasseras ihop med vanligt hushållsavfall eftersom avfall som utgörs av eller innehåller elektriska eller elektroniska delar måste kasseras separat.

Direktivet om avfall som utgörs av eller innehåller elektriska eller elektroniska delar kräver att varje medlemsstat vidtar åtgärder för korrekt insamling, återvinning, hantering och materialåtervinning av sådant avfall. Privata hushåll inom EU kan utan kostnad återlämna sin använda utrustning till angivna samlingsplatser. I vissa medlemsstater kan begagnade apparater återlämnas till återförsäljaren mot att du köper nya produkter. Kontakta din återförsäljare, distributör eller lokala myndighet för ytterligare information om hantering av avfall som utgörs av eller innehåller elektriska eller elektroniska delar.

## GARANTIVILLKOR

Garantin gäller inte om:

- ovanstående instruktioner inte följs
- apparaten har modifierats
- apparaten har blivit felhanterad, utsatts för vårdslös behandling eller fått någon form av skada eller

- fel har uppstått till följd av fel på nätspänningen.

Då vi ständigt utvecklar våra produkter i fråga om funktion och design förbehåller vi oss rätten till ändringar av våra produkter utan föregående meddelande.

### **VANLIGA FRÅGOR OCH SVAR**

Om du har några frågor angående användningen av apparaten och du inte kan hitta svaret i denna bruksanvisning kan du gå in på vår webbplats på [www.adexi.se](http://www.adexi.se).

Gå till menyn "Kundservice" och klicka på "Vanliga frågor" för att läsa frågor som ställs ofta.

Du hittar även kontaktinformation om du behöver kontakta oss angående tekniska frågor, reparationer och reservdelar.

### **IMPORTÖR**

Adexi Group  
[www.adexi.se](http://www.adexi.se)

Adexi ansvarar inte för eventuella tryckfel.

# NO

## INNLEDNING

For at du skal få mest mulig glede av det nye apparatet, ber vi deg lese nøye gjennom denne bruksanvisningen før du bruker det for første gang. Legg spesielt merke til sikkerhetsreglene. Vi anbefaler også at du tar vare på bruksanvisningen, slik at du kan slå opp i den ved senere anledninger.

## SIKKERHETSREGLER

Generell informasjon

- Feilaktig bruk av apparatet kan føre til personskader og skader på apparatet.
- Apparatet må ikke brukes til andre formål enn det er beregnet for. Produsenten er ikke ansvarlig for skade som skyldes feilaktig bruk eller håndtering. (Se også garantibetingelsene.)
- Apparatet er bare beregnet på bruk i private husholdninger. Apparatet er ikke egnet til utendørs eller kommersiell bruk.
- Laderen skal bare tilkobles 230 V, 50 Hz.
- Bare den medfølgende laderen skal brukes til å lade apparatets batteri. Bruk ikke andre batterier enn det som følger med.
- Prøv aldri å åpne eller reparere batteriet på apparatet.
- Ikke legg apparatet i vann eller annen form for væske.
- Ikke ta på apparatet, laderen, ledningen eller støpselet med våte eller fuktige hender.
- Gå aldri fra apparatet mens det står på.
- Barn må holdes under oppsyn når apparatet er i bruk.
- Ikke bruk apparatet uten at filteret er satt i – da kan apparatet bli skadet.
- Bruk bare tilbehør som er produsert eller anbefalt av produsenten.

## Bruk

- Ikke bruk apparatet på våte flater.
- Vær spesielt forsiktig ved støvsuging av trapper, på grunn av faren for å falle.
- Ikke bruk apparatet til å støvsuge opp fyrstikker, varm aske, sigarettstumper, harde eller skarpe gjenstander, brennbare materialer (bensin, løsemidler og lignende) eller damp fra slike materialer.

- Ikke bruk apparatet til å støvsuge finkornet sand eller støv – f.eks. fra gips, murstein eller lignende.
- Pass på at du holder klær, hår og kroppsdeler unna munnstykket og bevegelige deler på apparatet.
- Innsugings- og avløpsmunningen må ikke tildekkes.

## Ledning og støpsel

- Hold apparatet, laderen og ledningen unna varmekilder, varme gjenstander og åpen ild.
- Ikke bruk skjøteledning til laderen.
- Koble laderen fra stikkkontakten når ladingen er fullført. Ikke dra i ledningen når du trekker støpselet ut av kontakten. Hold i laderen i stedet.
- Kontroller regelmessig at ledningen og laderen ikke er skadet. Ikke bruk apparatet dersom dette skulle være tilfelle, eller dersom apparatet har falt i gulvet eller er skadet på annen måte.
- Hvis apparatet, batteriet, laderen eller ledningen er skadet, skal apparatet kontrolleres og om nødvendig repareres av en autorisert reparatør. Kontakt forretningen hvor du kjøpte apparatet ved garantireparasjoner. Prøv aldri å reparere apparatet selv. Uautoriserte reparasjoner eller endringer vil føre til at garantien ikke gjelder.

## OVERSIKT OVER APPARATETS DELER

1. Sammenleggbart håndtak
2. Av/på-knapp på apparatet
3. Utløserknapp til sammenleggbart håndtak
4. Utløserknapp til håndstøvsuger
5. Håndstøvsuger
6. Av/på-knapp på håndstøvsuger
7. Åpne-knapp
8. Låsetapp
9. Filter (to deler)
10. Låsehull
11. Støvbeholder
12. Munnstykket ut
13. Regulerbart fugemunnstykke
14. Motor
15. Ventilasjonshull (på begge sider av apparatet)
16. Ladeindikator
17. Ladekontakt på håndstøvsuger
18. Lader med ledning
19. Koplingsstykke på kombimunnstykke
20. Festeskruer
21. Kombimunnstykke
22. Roterende børstehode

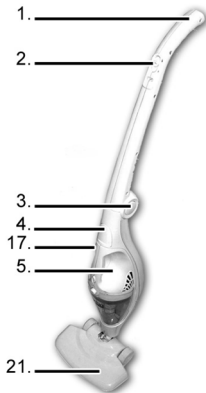

## KLARGJØRING AV APPARATET

Av sikkerhetsmessige årsaker er batteriet bare delvis ladet når apparatet forlater fabrikkens. Du må derfor alltid begynne med å lade batteriet til det er fulladet. Batteriet skal lades i minst 20 timer før det brukes for første gang.

### Batterilading

1. Kontroller at apparatet er slått av.
2. Sett støpselet til laderen (18) inn i stikkkontakten og koble ledningen til ladekontakten (17) på håndstøvsugeren.
3. Slå på strømmen. Den røde ladeindikatoren (16) på apparatet tennes.
4. La batteriet stå til det er fulladet – ca. 20 timer hvis batteriet er helt utladet. Ladeindikatoren lyser hele tiden mens apparatet er koblet til laderen.
5. Slå av strømmen og koble laderen fra stikkkontakten når ladingen er fullført.

### MERK:

- Batteriet kan være varmt rett etter bruk. For å oppnå best mulig resultat bør batteriet avkjøle i ca. 30 minutter før det settes til lading.
- Batteriet blir varmt under lading – dette er helt normalt.
- Batteriet når full kapasitet etter at det er ladet 2-3 ganger.
- Unngå å tømme batteriet helt for strøm. Vær påpasselig med å lade batteriet hver gang apparatet har vært i bruk over en lengre periode, slik at det alltid er klart til neste gang.
- Kontroller at begge på/av-knappene (2 og 6) står på av før lading.

### BRUKE APPARATET

Apparatet kan brukes både som en gulvstøvsuger og håndstøvsuger. Bruk gulvstøvsugeren til å støvsuge gulv. Bruk håndstøvsugeren til å støvsuge vanskelige tilgjengelige steder.

Før du bruker apparatet må du kontrollere at filteret (9) er riktig montert i støvbeholderen (11) (se "Tømme støvbeholderen og rengjøre filteret").

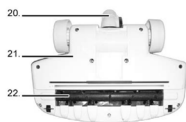
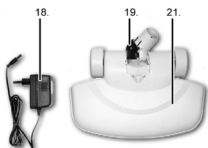
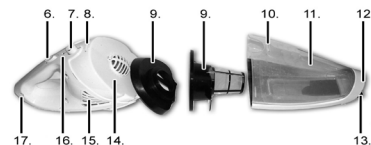

## Bruke støvsugeren

1. Kontroller at håndstøvsugeren er riktig montert på apparatet.
2. Fest kombimunnstykket (21) ved å sette koplingsstykket (19) inn i åpningen i enden av apparatet og skru festeskruen (20) inn i koplingsstykket på kombimunnstykket.
3. Slå på apparatet ved å skyve på/av-knappen (2) på det sammenleggbare håndtaket (1) forover. Apparatet har to innstillinger:
  - o "GULV" for rengjøring av harde flater (steingulv, tregulv osv.).
  - o "TEPPE" for rengjøring av tepper og matter (børsten (22) inne i kombimunnstykket roterer).
4. Du slår av apparatet ved å skyve på/av-knappen bakover til stilling "OFF" (AV).

## Bruke håndstøvsugeren

1. Kople håndstøvsugeren fra apparatet ved å trykke på utløserknappen (4) samtidig som du trekker håndstøvsugeren oppover.
2. Skyv på/av-knappen (6) forover for å slå på apparatet og bakover for å slå det av.
3. Fugemunnstykket (13) er festet til håndstøvsugeren og kan forlenges fra munnstykketuten (12) ved rengjøring på vanskelig tilgjengelige steder.
4. Når du er ferdig med å bruke håndstøvsugeren, fester du den i fordypningen på apparatet inntil du hører et klikk.

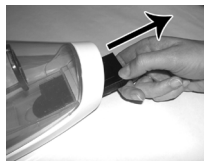

## MERK:

- Hvis apparatet mister sugekraft under bruk, kan det hende at batteriet må lades.
- Manglende sugekraft kan også skyldes at filteret er tilstoppet og trenger rengjøring (se "Rengjøre støvbeholderen og tømme filteret").
- Hvis apparatet fortsatt ikke har full sugekraft etter rengjøring eller utskifting av filteret, kan det være at munnstykketuten eller munnstykket er blokkert.
- MERK: Kontroller årsaken til feilen og løs problemet. Ikke bruk apparatet hvis noen av luftehullene er blokkert. Det kan medføre varig skade på motoren.

- Vi anbefaler at du tømmer støvbeholderen etter hver gang støvsugeren har vært i bruk (se "Tømme støvbeholderen og rengjøre filteret").

## Tips

For å spare plass ved oppbevaring kan håndtaket til apparatet legges sammen. Trykk ned utløserknappen til det sammenleggbare håndtaket (3) og vipp håndtaket mot apparatet (se illustrasjon).



## STØVBEHOLDER OG FILTER

Dette apparatet er ikke utstyrt med støvpose. Støvet/skitten suges derimot opp inn i den gjennomsiktige støvbeholderen. Når støvet er i denne beholderen, virvler det rundt så det ikke sperrer for sugeevnen. Luften som suges inn rengjøres ved hjelp av et permanent, vaskbart filter som består av to deler i støvbeholderen.

Tømme støvbeholderen og rengjøre filteret VIKTIG! Hvis støvsugeren mister sugeeffekten under bruk, kan det hende at filtermatten er skitten og må rengjøres eller skiftes. Apparatet skal aldri brukes når filteret er skittent eller ikke er montert.

1. Kople håndstøvsugeren fra apparatet ved å trykke på utløserknappen samtidig som du trekker håndstøvsugeren oppover.
2. Hold rundt støvbeholderen med én hånd og trykk på åpne-knappen (7) slik at du frigjør støvbeholderen fra motoren (14) (se illustrasjon).
3. Trekk ut de to filterdelene av støvbeholderen og tøm beholderen. Ved behov skyller du støvbeholderen med rent vann og tørker av den med en tørr klut.
4. Filteret består av to deler, og begge disse delene må rengjøres. Børst delene med en liten børste og/eller vask dem i lunken vann. Tiltsett litt såpe hvis det trengs. Kontroller at filtermatten er HELT TØRR før du setter den inn i apparatet igjen. Sett ALDRI et vått filter i apparatet.



- Sett den øverste delen av filteret på den nederste delen, og sett filteret inn i støvbeholderen. Trykk filteret så langt ned at det slutter godt mot sidene på støvbeholderen. Filteret kan bare festes på én måte.
- Monter støvbeholderen ved å trykke den godt ned på motordelen. Kontroller at låsetappen (8) på motordelen smetter på plass med et klikk i låsehullet (10) på støvbeholderen, slik at støvbeholderen er forsvarlig festet på motordelen.
- Sett håndstøvsugeren tilbake på apparatet.

## RENGJØRING

- Apparatet rengjøres ved å tørke det med en fuktig klut. Bruk litt rengjøringsmiddel hvis apparatet er svært skittent.
- Bruk aldri skuresvamp, stålull eller andre former for sterke eller slipende rengjøringsmidler til å rengjøre apparatet. Slike midler kan ripe opp og ødelegge apparatets overflate.
- Rengjør filteret som beskrevet ovenfor. Når filtermattene er slitt og ikke kan rengjøres ordentlig, skal de skiftes ut med matter av samme type.
- Kontroller at støvbeholderen og filteret er HELT tørre før apparatet settes sammen og tas i bruk igjen.

## Rengjøre børsten på kombimunnstykket

Det sitter en roterende børste i kombimunnstykket. Børsten må rengjøres dersom den blir full av hår eller lignende.

- Slå av apparatet.
- Kople kombimunnstykket fra apparatet ved å løsne festeskruen på baksiden av kopplingsstykket på kombimunnstykket og ta av kombimunnstykket.
- Snu kombimunnstykket opp ned slik at du kan se den roterende børsten.
- Løsne alle skruene på baksiden av kombimunnstykket med en stjerneskrutrekker, og skill de to halvdelene av kombimunnstykket fra hverandre.
- Hold i de to hvite plasttappene (d) på hver side av børsten (f) og løft den forsiktig av kombimunnstykket.
- Løsne remmen (c) fra remdriftene (b og e).

- Fjern hår, fibre og støv fra børsten.
- Fest børsten igjen: Først plasserer du remmen rundt

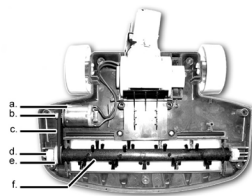

- remdriften (e) til børsten, og deretter plasserer du remmen rundt remdriften (b) til drivhøvet (a). Trykk de hvite tappene godt inn i holderne slik at børsten hviler i sporene.
- Sett baksiden av gulvmunnstykket på igjen slik at skruerullene passer sammen, og trykk det på plass til du hører et klikk. Kontroller at de to delene slutter tett hele veien rundt.
  - Skrut på plass alle skruene igjen.

## MILJØINFORMASJON

Vær oppmerksom på at dette Adexi-produktet



er merket med følgende symbol:

Det betyr at dette produktet ikke må kastes sammen med vanlig husholdningsavfall, ettersom elektrisk og elektronisk avfall må avhendes separat.

I henhold til WEEE-direktivet skal det enkelte medlemslandet sørge for riktig innsamling, gjenvinning, håndtering og resirkulering av elektrisk og elektronisk avfall. Private husholdninger i EU kan levere brukt utstyr til bestemte resirkuleringsstasjoner vederlagsfritt. I enkelte medlemsland kan brukte apparater returneres til forhandleren der de ble kjøpt hvis du kjøper nye produkter på samme sted. Ta kontakt med forhandleren, distributøren eller offentlige myndigheter hvis du ønsker ytterligere informasjon om hva du skal gjøre med elektrisk og elektronisk avfall.

## GARANTIVILKÅR

Garantien gjelder ikke

- Hvis instruksjonene over ikke følges
- Hvis apparatet har blitt endret
- Hvis apparatet er brukt feil, har vært utsatt for hard håndtering eller på en eller annen måte er blitt skadet
- det har oppstått feil som følge av feil på strømnettet

På grunn av at vi hele tiden utvikler funksjonen og utformingen på produktene våre, forbeholder vi oss retten til å endre produktet uten forvarsel.

### **OFTE STILTE SPØRSMÅL**

Hvis du har spørsmål om bruk av apparatet som du ikke finner svar på i denne bruksanvisningen, kan du ta en titt på nettsidene våre på [www.adexi.eu](http://www.adexi.eu).

Gå til menyen "Consumer Service" og klikk på "Question & Answer" for å se ofte stilte spørsmål.

Se også kontaktinformasjonen hvis du ønsker å kontakte oss vedrørende tekniske problemer, reparasjoner, tilbehør og reservedeler.

### **IMPORTØR**

Adexi Group  
[www.adexi.eu](http://www.adexi.eu)

Vi står ikke ansvarlig for eventuelle trykkfeil.



## JOHDANTO

Lue tämä käyttöopas huolellisesti ennen laitteen ensimmäistä käyttökertaa, niin saat parhaan hyödyn uudesta laitteestasi. Kiinnitä erityistä huomiota turvallisuusohjeisiin. Suosittelemme myös, että säilytät nämä ohjeet. Näin voit perehtyä eri toimintoihin myöhemminkin.

## TURVALLISUUSTOIMENPITEET

### Yleistä

- Tämän laitteen virheellinen käyttö voi aiheuttaa henkilövahinkoja ja laitteen vaurioitumisen.
- Käytä laitetta vain sen oikeaan käyttötarkoitukseen. Valmistaja ei ole vastuussa virheellisestä käytöstä tai käsittelystä johtuvista henkilövahingoista tai vaaratilanteista (katso myös kohta Takuu ehdot).
- Vain kotitalouskäyttöön. Laitteet eivät sovellu ulkokäyttöön eivätkä kaupalliseen käyttöön.
- Laturi voidaan kytkeä vain verkkoon, jonka jännite on 230 V, 50 Hz.
- Käytä laitteen akun lataamiseen vain mukana toimitettua laturia, äläkä käytä muuta kuin mukana toimitettua akkua.
- Älä koskaan yritä avata tai korjata laitteen akkua.
- Älä aseta laitetta veteen tai muuhun nesteeseen.
- Älä koske laitteeseen, laturiin, virtajohtoon tai pistokkeeseen märillä tai kosteilla käsillä.
- Älä koskaan jätä laitetta vartioimatta, kun sen virta on kytketty.
- Valvo lapsia, kun laitetta käytetään.
- Älä käytä tätä laitetta, jos suodatinta ei ole kiinnitetty, sillä laitteen käyttö ilman suodatinta saattaa vahingoittaa laitetta.
- Käytä vain valmistajan valmistamia tai suosittelemia lisävarusteita.

### Tarkista

- Älä imuroi laitteella märkiä pintoja.
- Noudata kaatumisvaaran vuoksi erityistä varovaisuutta imuroidessasi portaita.

- Älä imuroi laitteella tulitikkuja, kuumaa tuhkaa, tupakantumpeja, kovia tai teräviä esineitä, tulenarkoja aineita (bensiniä, liuottimia jne.) tai tällaisista aineista vapautuvaa höyryä.
- Älä imuroi hienojakoista hiekkaa tai rakennuspölyä, esim. kipsilevyistä, tiilistä tai muista vastaavista.
- Pidä vaatteet, hiukset ja ruumiinosat poissa laitteen suulakkeesta ja liikkuvista osista.
- Älä peitä laitteen imu- tai ilmanpoistoaukkoa.

### Johto ja pistoke

- Suojaa laite, laturi ja johto lämmönlähteiltä, kuumilta esineiltä ja avotulelta.
- Älä koskaan käytä jatkojohtoa laturin kytkemiseen.
- Irrota laturi pistorasiasta, kun lataus on suoritettu. Älä vedä virtajohtosta, kun irrotat laturia pistorasiasta. Ota sen sijaan kiinni laturista.
- Tarkista säännöllisesti, etteivät johto tai laturi ole vaurioituneet, äläkä käytä laitetta, jos se on pudonnut tai muuten vahingoittunut.
- Jos laite, akku, laturi tai johto on vaurioitunut, tarkastuta ja korjauta ne tarvittaessa valtuutetulla korjaajalla. Jos tarvitset takuuhoitoa, ota yhteyttä liikkeeseen, josta ostit laitteen. Älä yritä itse korjata laitetta. Takuu ei ole voimassa, jos laitetta korjataan tai muunnellaan ilman valtuuksia.

## LAITTEEN PÄÄOSAT

1. Taitettava kahva
2. Laitteen virtapainike
3. Taitettavan kahvan vapautuspainike
4. Kannettavan rikkaimurin vapautuspainike
5. Kannettava rikkaimuri
6. Kannettavan rikkaimurin virtapainike
7. Avauspainike
8. Lukituskieli
9. Suodatin (kaksi osaa)
10. Lukitusaukko
11. Pölysäiliö
12. Suuttimen kärki
13. Pidennettävä rakosuutin
14. Moottoriosia
15. Tuuletusaukot (laitteen molemmilla puolilla)
16. Latausmerkkivalo
17. Kannettavan rikkaimurin latauspistukka
18. Laturi ja johto
19. Liitin lattiasuulakkeessa
20. Kiinnitysruuvi
21. Lattiasuulake
22. Pyörivä harjapää

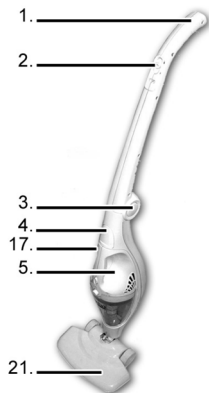

## LAITTEEN VALMISTELU

Turvallisuussyistä akku on ladattu vain osittain, kun laite lähtee valmistajalta. Sen vuoksi ensimmäiseksi on ladattava akku. Lataa laitetta vähintään 20 tuntia ennen ensimmäistä käyttökertaa.

### Akun lataus

1. Varmista, että laite on pois päältä.
2. Kytke laturi (18) pistorasiaan ja kytke johto kannettavan rikkaimurin latauspistukkaan (17).
3. Kytke laitteeseen virta. Laitteessa oleva punainen latausmerkkivalo (16) syttyy.
4. Anna akun latautua täysin – noin 20 tuntia, jos akku on aivan tyhjä. Latausmerkkivalo palaa, kunnes laturi irrotetaan laitteesta.
5. Katkaise virta ja irrota laturi pistorasiasta latauksen jälkeen.

### HUOM.:

- Akku voi tuntua kuumalta välittömästi käytön jälkeen. Anna akun jäähtyä noin 30 minuutin ajan, ennen kuin lataat sen.
- Akku kuumenee latauksen aikana, mikä on täysin normaalia.
- Akku saavuttaa täyden kapasiteettinsa, kun se on ladattu 2–3 kertaa.
- Vältä akun täydellistä tyhjentämistä. Lataa akku aina laitteen pitkäaikaisen käytön jälkeen, jotta se on valmiina käyttöön.
- Varmista, että laite on kytketty pois päältä molemmista virtapainikkeista (2 ja 6) ennen latausta.

## LAITTEEN KÄYTTÖ

Tätä laitetta voidaan käyttää sekä lattiapölynimurina että kannettavana rikkaimurina. Käytä lattiamuria lattioiden imurointiin. Käytä kannettavaa rikkaimuria vaikeapääsisten alueiden imurointiin.

Ennen kuin käytät laitetta, varmista, että suodatin (9) on asennettu oikein pölysäiliöön (11) (katso Pölysäiliön tyhjennys ja suodattimen puhdistus -kohta).

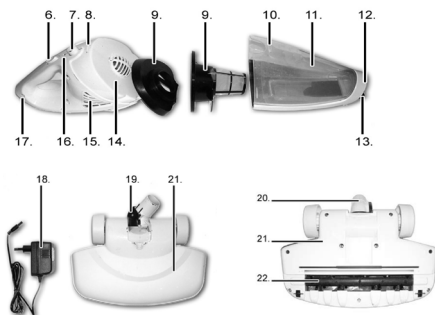

## Rikkaimurin käyttö

1. Varmista, että kannettava rikkaimuri on asetettu laitteeseen oikein.
2. Kiinnitä lattiasuulake (21) asettamalla lattiasuulakkeessa oleva liitin (19) laitteen kärjessä olevaan napaan ja ruuvaa kiinnitysruuvi (20) lattiasuulakkeen liittimeen.
3. Kytke laitteeseen virta painamalla taitettavassa kahvassa (1) sijaitsevaa virtapainiketta (2). Laitteessa on kaksi asetusta:
  - o LATTIA-asetus soveltuu kovien pintojen puhdistamiseen (kivilattiat, puulattiat jne.).
  - o MATTO-asetus soveltuu mattojen ja huopapintojen puhdistukseen (lattiasuulakkeen sisällä oleva harjapää (22) pyörii).
4. Sammuta laite työntämällä virtakytkintä taaksepäin OFF-asentoon.

## Kannettavan rikkaimurin käyttäminen

1. Irrota kannettava rikkaimuri laitteesta painamalla vapautuspainiketta (4) ja vedä kannettavaa rikkaimuria samalla ylöspäin.
2. Työnnä virtapainiketta (6) eteenpäin, kun kytket laitteeseen virran, ja taaksepäin, kun katkaiset virran.
3. Pidennettävä rakosuutin (13) on kiinnitetty kannettavaan rikkaimuriin ja sitä voidaan pidentää suuttimen kärjestä (12) vaikeapääsisiä alueita puhdistettaessa (katso kuva).
4. Kun et enää käytä kannettavaa rikkaimuria, työnnä se laitteessa olevaan syvennykseen, kunnes kuulet napsauksen.

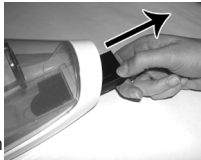

## HUOM.:

- Jos laitteen imuteho heikkenee käytön aikana, akku on ehkä ladattava.
- Imutehon heikkeneminen voi aiheutua myös tukoksesta suodattimessa, jolloin suodatin on puhdistettava (katso kohta Pölysäiliön tyhjennys ja suodattimen puhdistus).

- Jos imuteho ei palaudu suodattimen puhdistuksen tai vaihdon jälkeen, suulakkeessa tai suuttimen kärjessä voi olla tukos.
- HUOM.: Etsi vian aiheuttava ongelma ja korjaa se. Älä käytä laitetta, jos jokin ilma-aukoista on tukossa. Moottori voi vaurioitua pysyvästi.
- Suosittelemme, että pölysäiliö tyhjennetään jokaisen imurointikerran jälkeen (katso jäljempänä oleva kohta Pölysäiliön tyhjennys ja suodattimen puhdistus).

## Vinkkejä!

Laitteen kahva voidaan taittaa säilytystilan säästämiseksi. Paina taitettavan kahvan vapautuspainiketta (3) ja käännä kahvaa laitetta kohti (katso kuva).

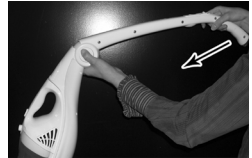

## PÖLYSÄILIÖ JA SUODATIN

Tässä laitteessa ei ole pölypussia. Pölypussin sijaan pöly ja lika imetään läpinäkyvään pölysäiliöön. Säiliöön kertynyt pöly kiertyä säiliössä niin, ettei se estä imutoimintoa. Sisään imetty ilma puhdistetaan pölysäiliössä sijaitsevalla pestävällä kaksiosaisella keustosuodattimella.

Pölysäiliön tyhjennys ja suodattimen puhdistus **TÄRKEÄÄ!** Jos laitteen imuteho heikkenee käytön aikana, suodatintyyny voi olla likainen, jolloin se on puhdistettava tai vaihdettava. Älä koskaan käytä laitetta, jos suodatin on likainen tai sitä ei ole kiinnitetty paikalleen.

1. Irrota kannettava rikkaimuri laitteesta painamalla vapautuspainiketta ja vetämällä kannettavaa rikkaimuria samalla ylöspäin.
2. Irrota pölysäiliö moottoriosasta (14) tarttumalla pölysäiliöön toisella kädellä ja paina samalla avauspainiketta (7) (katso kuva).

3. Vedä suodattimen kaksi osaa los pölyssäiliöstä ja tyhjennä säiliö. Jos tarpeen, huuhtele pölyssäiliö puhtaalla vedellä ja pyyhi se kuivaksi kuivalla kankaalla.



4. Suodatin muodostuu kahdesta osasta, jotka on molemmat puhdistettava. Harjaa osat pienellä harjalla ja/tai pese ne haalealla vedellä. Lisää tarvittaessa hieman pesuainetta. Tarkista, että suodatintyyny on TÄYSIN kuiva, ennen kuin asetat sen takaisin laitteeseen. Laitteeseen EI SAA KOSKAAN laittaa märkää suodatinta.
5. Aseta suodattimen yläosa suodattimen alaosaan päälle ja asenna suodatin takaisin pölyssäiliöön. Paina suodatin tarpeeksi alas, jotta se asettuisi tiiviisti pölyssäiliön reunoille. Suodatin voidaan asettaa vain yhteen asentoon.
6. Asenna pölyssäiliö painamalla se tukevasti kiinni moottoriosaan. Tarkasta, että moottoriosan lukituskieli (8) naksahtaa paikalleen pölyssäiliön lukitusaukkoon (10) siten, että pölyssäiliö on tukevasti kiinni moottoriosassa.
7. Kiinnitä kannettava rikkaimuri takaisin laitteeseen.

## PUHDISTUS

- Puhdista laite pyyhkimällä se kostealla liinalla. Jos laite on hyvin likainen, veteen voi lisätä hieman pesuainetta.
- Älä koskaan käytä laitteen puhdistamiseen hankaussientä, teräsvillaa, vahvoja liuottimia tai hankaavia puhdistusaineita, sillä ne voivat vahingoittaa laitteen ulkopintaa.
- Puhdista suodatin yllä kuvatun mukaisesti. Kun suodatintyynyt ovat kuluneet tai niitä ei voi puhdistaa kunnolla, vaihda ne uusiin, samantyyppisiin tyynyihin.
- Tarkasta, että pölyssäiliö ja suodatin ovat TÄYSIN kuivia ennen kuin kokoat laitteen ja käytät sitä.

## Lattiasuulakkeen harjan puhdistaminen

Lattiasuulakkeessa on pyörivä harja. Harja on puhdistettava, jos siihen tarttuu karvoja tai muita roskia.

1. Sammuta laite.
2. Irrota lattiasuulake laitteesta löysäämällä lattiasuulakkeen liittimen takana olevaa kiinnitysruuvia ja liu'uttamalla lattiasuulake irti.
3. Käännä lattiasuulake ylösalaisin, jotta voit nähdä pyörivän harjan.
4. Irrota kaikki lattiasuulakkeen takaosassa olevat ruuvit ristipääruuvitalalla ja irrota lattiasuulakkeen puoliskot toisistaan.
5. Tartu harjan (f) molemmilla puolilla oleviin kahteen muovitappiin (d) ja nosta harja varovasti irti lattiasuulakkeesta.
6. Irrota hihna (c) hihnapyöristä (b ja e).
7. Irrota harjasta hiukset, kuidut ja pöly.

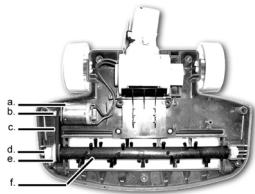

8. Laita harja takaisin paikalleen seuraavasti:  
Aseta hihna ensin harjan hihnapyörän (e) ympärille ja aseta tämän jälkeen hihna käyttöyksikön (a) hihnapyörän (b) ympärille. Paina valkoiset tapit lujasti kiinni pidikkeisiin, niin että harja lepää urissaan.
9. Kiinnitä lattiasuulakkeen takaosa takaisin paikalleen siten, että ruuvien reiät ovat kohdakkain, ja paina takaosa paikalleen, kunnes kuulet napsahduksen. Varmista, että nämä kaksi osaa ovat kauttaaltaan tiiviisti kiinni toisissaan.
10. Ruuvaa kaikki ruuvit takaisin paikoilleen.

## TIETOJA TUOTTEEN HÄVITTÄMISESTÄ JA KIERRÄTTÄMISESTÄ

Tämä Adexi-tuote on merkitty seuraavalla

symbolilla: 

Tuotetta ei siis saa hävittää tavallisen kotitalousjätteen mukana, vaan sähkö- ja elektroniikkajäte on hävitettävä erikseen.

Sähkö- ja elektroniikkalaiteromua koskevan direktiivin mukaan jokaisen jäsenvaltion on järjestettävä asianmukainen sähkö- ja elektroniikkajätteen keräys, talteenotto, käsittely ja kierrätys. EU-alueen yksityiset kotitaloudet voivat palauttaa käytetyt laitteet maksutta erityisiin kierrätyspisteisiin. Käytetty laite voidaan joissakin jäsenvaltioissa palauttaa sille jälleenmyyjälle, jolta se on ostettu, jos tilalle hankitaan uusi laite. Lisätietoja sähkö- ja elektroniikkajätteen käsittelystä saat lähimmältä jälleenmyyjältä, tukkukauppiaalta tai paikallisilta viranomaisilta.

## **TAKUUEHDOT**

Takuu ei ole voimassa, jos

- edellä olevia ohjeita ei ole noudatettu
- laitteeseen on tehty muutoksia
- laitetta on käsitelty väärin tai rajusti tai laite on kärsinyt muita vaurioita
- syntyneet viat johtuvat sähköverkon häiriöistä.

Kehitämme jatkuvasti tuotteidemme toimivuutta ja muotoilua, minkä vuoksi pidätämme oikeuden muuttaa tuotetta ilman etukäteisilmoitusta.

## **USEIN ESITETTYJÄ KYSYMYKSIÄ**

Jos sinulla on laitteen käyttöä koskevia kysymyksiä etkä löydä vastauksia tästä käyttöohjeesta, vieraile Internet-sivullamme osoitteessa [www.adexi.eu](http://www.adexi.eu).

Katso usein kysytyjen kysymysten vastaukset Consumer Service -valikon kohdasta Question & Answer.

Sivuilla on myös yhteystietomme siltä varalta, että sinun täytyy ottaa meihin yhteyttä teknisiä tietoja, korjauksia, lisävarusteita tai varaosia koskevista asioista.

## **Maahantuoja:**

Adexi Group  
[www.adexi.eu](http://www.adexi.eu)

Emme ole vastuussa mahdollisista painovirheistä.

## INTRODUCTION

To get the best out of your new appliance, please read this user guide carefully before using it for the first time. Take particular note of the safety precautions. We also recommend that you keep the user guide for future reference, so that you can remind yourself of the functions of your appliance.

## SAFETY MEASURES

### General

- Incorrect use of this appliance may cause personal injury and damage.
- Use for its intended purpose only. The manufacturer is not responsible for any injury or damage resulting from incorrect use or handling (see also Guarantee Terms).
- For domestic use only. Not for outdoor or commercial use.
- The charger is for connection to 230 V, 50 Hz only.
- Only use the enclosed charger to recharge the battery of the appliance, and do not use any other batteries than the one enclosed.
- Never attempt to open or repair the battery of this appliance.
- Do not place in water or any other liquid.
- Never touch the appliance, charger, cord or plug with wet or damp hands.
- Never leave the appliance unattended when it is switched on.
- Keep children under supervision when in use.
- Do not use the appliance, if the filter has not been attached, as this could damage the appliance.
- Only use accessories manufactured or recommended by the manufacturer.

### Use

- Do not use it on wet surfaces.
- Take particular care when vacuuming stairs, due to the risk of falling.
- Do not use to vacuum up matches, hot ashes, cigarette butts, hard or sharp objects, combustible materials (petrol, solvents, etc.) or vapour from these.
- Do not use to vacuum fine sand or dust – e.g. plaster, brick dust and the like.

- Ensure that you keep clothing, hair and body parts away from the nozzle and moving parts of the appliance.
- Do not cover the appliance's suction or exhaust port.

### Cord and plug

- Keep the appliance, charger and cord away from heat sources, hot objects and naked flames.
- Never use an extension cord for the charger.
- Take the charger out of the socket when the recharging is completed. Avoid pulling the cord when removing the charger from the socket. Instead, hold the charger.
- Check regularly that neither cord nor charger is damaged and do not use the appliance if they are, or if the appliance has been dropped or damaged in any other way.
- If the appliance, the battery, the charger or the cord have been damaged, have the appliance inspected and if necessary repaired by an authorised repair technician. Please contact the store where you bought the appliance for repairs under guarantee. Never try to repair the appliance yourself. Unauthorised repairs or modifications to the appliance will invalidate the guarantee.

## KEY TO MAIN COMPONENTS OF THE APPLIANCE

1. Foldable handle
2. On/Off button on appliance
3. Release button for foldable handle
4. Release button for hand-held vacuum cleaner
5. Hand-held vacuum cleaner
6. On/Off button on hand-held vacuum cleaner
7. Opening button
8. Lock tab
9. Filter (two parts)
10. Lock hole
11. Dust container
12. Nozzle tip
13. Extendable crevice nozzle
14. Motor section
15. Ventilation holes (on both sides of the appliance)
16. Recharging indicator
17. Charging socket on hand-held vacuum cleaner
18. Charger with cord
19. Connector on floor nozzle
20. Mounting screw
21. Floor nozzle
22. Rotating brush head

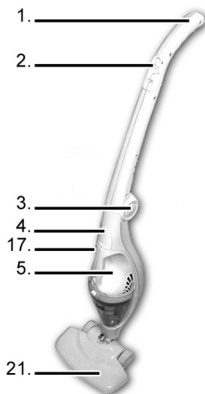

## PREPARING THE APPLIANCE

For safety reasons, the battery is only partially charged when the appliance leaves the factory. Therefore, you must always start by charging the battery fully. Charge the appliance for at least 20 hours before first use.

### Battery charging

1. Make sure the appliance is switched off.
2. Insert the charger (18) into the mains socket and connect the cord to the charger socket (17) on the hand-held vacuum cleaner.
3. Switch on the power. The red recharging indicator (16) on the appliance lights up.
4. Leave the battery to fully charge – approx. 20 hours, if the battery is completely discharged. The recharging indicator remains lit while the appliance is connected to the charger.
5. Switch off the power and remove the charger from the mains socket after recharging is completed.

### NOTE:

- Immediately after use, the battery may be hot. Allow the battery to cool for approximately 30 minutes before charging in order to obtain the best result.
- The battery becomes hot during charging – this is perfectly normal.
- The battery reaches its full capacity once it has been recharged 2–3 times.
- Avoid discharging the battery completely. Take care to always recharge the battery after extended use of the appliance so that the appliance is always ready to be used again.
- Make sure the appliance is switched off on both on/off buttons (2 and 6) before charging.

## USING THE APPLIANCE

This apparatus can be used both as a floor vacuum and as a hand-held vacuum. Use the floor vacuum to vacuum floors. Use the hand-held vacuum cleaner to vacuum difficult-to-reach spots.

Before using the appliance, check that the filter (9) is correctly fitted in the dust container (11) (see "Emptying of dust container and cleaning of filter").

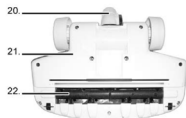
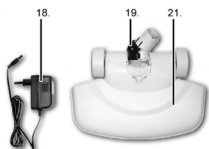
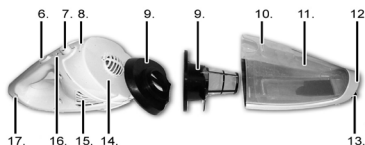

### Using the vacuum cleaner

1. Make sure the hand-held vacuum cleaner has been correctly fitted to the appliance.
2. Attach the floor nozzle (21) by inserting the connector (19) into the terminal at the point of the appliance and screwing the mounting screw (20) into the connector on the floor nozzle.
3. Turn on the appliance by pushing the on/off button (2) on the foldable handle (1) forward. The appliance has two setting:
  - o "FLOOR" is for cleaning hard surfaces (stone floors, wooden floors etc.).
  - o "CARPET" is for cleaning carpets and rugs (the brush (22) inside the floor nozzle rotates).
4. Push the on/off button backward to the "OFF" position to switch off the appliance.

### Using the hand-held vacuum cleaner

1. Detach the hand-held vacuum cleaner from the appliance by pressing the release button (4) whilst simultaneously pulling the hand-held vacuum cleaner upwards.
2. Push the on/off button (6) forward to switch on the appliance and backward to switch it off.
3. The crevice nozzle (13) is fitted to the hand-held vacuum cleaner and can be extended from the nozzle tip (12) when cleaning difficult to reach spots (see illustration).
4. Attach the hand-held vacuum into the hollow on the appliance until you hear a click, once you have finished using it.

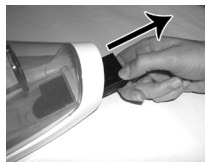

### NOTE:

- If the appliance loses suction power during use, the battery may need to be recharged.
- Lack of suction power may also be caused by the filter being blocked and needing cleaning (see "Cleaning of dust container and emptying of filter").
- If the appliance still does not have full suction power after cleaning or replacing the filter, the nozzle tip or the nozzle may be blocked.

- NOTE: Check cause of fault and correct. Do not use the appliance if any air holes are blocked. Permanent motor damage can result.
- We recommend that you empty the dust container after each vacuuming (see "Emptying of dust container and cleaning of filter" below).

### Tips!

To save room during storage, the handle of the appliance may be folded. Press down the release button for the foldable handle (3) and tilt the handle toward the appliance (see illustration).



### DUST CONTAINER AND FILTER

This appliance is not equipped with a dust bag. The dust/dirt is sucked up into the transparent dust holder instead. Once the dust is in this container, it whirls around so that it does not block suction. The air sucked in is cleaned by means of a two-component washable permanent filter in the dust container.

Emptying of dust container and cleaning of filter

**IMPORTANT!** If the appliance loses suction power during use, the filter pad may be dirty, and needs cleaning or replacing. Never use the appliance, when the filter is dirty or when it has not been fitted.

1. Detach the hand-held vacuum cleaner from the appliance by pressing the release button whilst simultaneously pulling the hand-held vacuum cleaner upwards.
2. Grab the dust container with one hand and press the opening button (7) to release the dust container from the motor section (14) (see illustration).
3. Pull the two parts of the filter out of the dust container and empty the container. If necessary, rinse the dust container with clean water and wipe the container with a dry cloth.





- The filter consists of two sections, both of which must be cleaned. Brush the parts with a small brush and/or wash them in tepid water. Add a little detergent if necessary. Check the filter pad is COMPLETELY dry before replacing in the appliance. NEVER insert a wet filter into the appliance.
- Place the top part of the filter on the bottom part, and place the filter in the dust container. Press down the filter far enough so that it fits tightly to the sides of the dust container. The filter can only be fitted in one position.
- Mount the dust container by pressing it firmly onto the motor section. Check that the lock tab (8) on the motor section clicks into place in the lock hole (10) on the dust container so that the dust container is firmly mounted on the motor section.
- Replace the hand-held vacuum cleaner on the appliance.

## CLEANING

- Clean the appliance by wiping it with a damp cloth. A little detergent can be added if the appliance is heavily soiled.
- Never use a scouring pad, steel wool or any form of strong solvents or abrasive cleaning agents to clean the appliance, as those may damage the outside surfaces of the appliance.
- Clean the filter as described above. When the filter pads are worn or cannot be properly cleaned, replace them with pads of the same type.
- Check that the dust container and the filter are COMPLETELY dry before the appliance is assembled and used again.

### Cleaning the brush of the floor nozzle

There is a rotating brush in the floor nozzle. The brush must be cleaned if it becomes covered in hair or other substances.

- Switch appliance off.
- Detach the floor nozzle from the appliance by loosening the mounting screw at the back of the connector on the floor nozzle and sliding off the floor nozzle.
- Turn the floor nozzle upside down so that you can see the rotating brush.
- Loosen all screws on the back of the floor nozzle using a philips screwdriver and separate the two halves of the floor nozzle.

- Grab the two white plastic dowels (d) at either side of the brush (f) and carefully lift it off the floor nozzle.
- Detach the belt (c) from the belt drives (b and e).
- Remove hair, fibers and dust from the brush.
- Reattach the brush: First place the belt around the belt drive (e) of the brush, then place the belt around the belt drive (b) of the drive unit (a). Press the white dowels firmly into the holders so that the brush rests in the grooves.
- Reattach the back of the floor nozzle so that the screw holes fit together and press it into position until a click is heard. Make sure, the two parts fit tightly all the way round.
- Screw back all the screws.

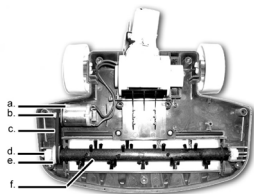

## INFORMATION ON DISPOSAL AND RECYCLING OF THIS PRODUCT

Please note that this Adexi product is marked

with this symbol: 

This means that this product must not be disposed of along with ordinary household waste, as electrical and electronic waste must be disposed of separately.

In accordance with the WEEE directive, every member state must ensure correct collection, recovery, handling and recycling of electrical and electronic waste. Private households in the EU can take used equipment to special recycling stations free of charge. In certain member states, used apparatus can be returned to the dealer where they were bought on the condition you buy new products. Contact your retailer, distributor or the municipal authorities for further information on what to do with electrical and electronic waste.

## **GUARANTEE TERMS**

The guarantee does not apply:

- if the above instructions are not followed
- if the appliance has been interfered with
- if the appliance has been mishandled, subjected to rough treatment, or has suffered any other form of damage
- if faults have arisen because of faults in your electricity supply.

Due to the constant development of our products in terms of function and design, we reserve the right to make changes to the product without prior warning.

## **FREQUENTLY ASKED QUESTIONS**

If you have any questions regarding use of the appliance and cannot find the answer in this user guide, please try our website at [www.adexi.eu](http://www.adexi.eu).

Go to the "Consumer Service" menu, click on "Question & Answer" to view the most frequently asked questions.

You can also see contact details if you need to contact us for technical issues, repairs, accessories and spare parts.

## **IMPORTER**

Adexi Group  
[www.adexi.eu](http://www.adexi.eu)

We cannot be held responsible for any printing errors.

## EINLEITUNG

Bevor Sie Ihr neues Gerät erstmals in Gebrauch nehmen, sollten Sie diese Anleitung sorgfältig durchlesen. Beachten Sie insbesondere die Sicherheitshinweise. Bewahren Sie die Anleitung bitte auf, um sich jederzeit über die Funktionen des Geräts informieren zu können.

## SICHERHEITSHINWEISE

### Allgemein

- Der unsachgemäße Gebrauch des Geräts kann Personen- oder Sachschäden verursachen.
- Benutzen Sie das Gerät nur zu den in der Bedienungsanleitung genannten Zwecken. Der Hersteller haftet nicht für Schäden, die durch unsachgemäßen Gebrauch oder unsachgemäße Handhabung des Geräts verursacht werden (siehe auch die Garantiebedingungen).
- Nur für den Gebrauch im Haushalt. Dieses Gerät eignet sich nicht für den gewerblichen Gebrauch oder den Gebrauch im Freien.
- Das Ladegerät darf nur an 230V/50Hz angeschlossen werden.
- Verwenden Sie nur das mitgelieferte Ladegerät, um den Akku des Geräts aufzuladen, und verwenden Sie nur den mitgelieferten Akku.
- Versuchen Sie niemals, den Akku in diesem Gerät zu öffnen oder zu reparieren.
- Stellen Sie es nicht in Wasser oder in eine andere Flüssigkeit.
- Berühren Sie Staubsauger, Ladegerät, Kabel oder Stecker nicht mit nassen oder feuchten Händen.
- Lassen Sie das eingeschaltete Gerät niemals unbeaufsichtigt.
- Beaufsichtigen Sie Kinder, während das Gerät in Gebrauch ist.
- Das Gerät darf nicht ohne eingesetzten Filter verwendet werden, weil es dadurch beschädigt werden kann.
- Verwenden Sie nur vom Hersteller empfohlenes Zubehör.

## Verwendung

- Saugen Sie nicht auf nassen Oberflächen.
- Seien Sie beim Staubsaugen von Treppen besonders vorsichtig, um Stürze zu vermeiden.
- Verwenden Sie den Staubsauger nicht zum Aufsaugen von Streichhölzern, heißer Asche, Zigarettenstummeln, harten oder scharfen Gegenständen, entzündlichen Stoffen (Benzin, Lösungsmittel usw.) oder deren Dämpfen.
- Saugen Sie keinen feinen Sand oder Staub auf, wie z. B. Gips, Ziegelstaub und dergleichen.
- Sorgen Sie dafür, dass Bekleidung, Haare und Körperteile nicht in die Nähe der Düse oder von beweglichen Teilen des Geräts kommen.
- Die Ansaug- und Ausblasöffnungen müssen immer frei sein.

## Kabel und Stecker

- Gerät (inkl. Kabel) und Ladegerät dürfen nicht in der Nähe von Wärmequellen, heißen Gegenständen oder offenem Feuer aufgestellt und betrieben werden.
- Für das Ladegerät darf kein Verlängerungskabel verwendet werden!
- Ziehen Sie das Ladegerät nach erfolgtem Aufladen aus der Steckdose. Ziehen Sie nicht am Kabel, um das Ladegerät aus der Steckdose zu ziehen. Ziehen Sie stattdessen direkt am Ladegerät.
- Überprüfen Sie regelmäßig, ob Kabel oder Ladegerät beschädigt sind, und verwenden Sie das Gerät nicht, wenn dies der Fall ist, oder wenn das Gerät fallen gelassen oder auf andere Weise beschädigt wurde.
- Wenn Gerät, Akku, Ladegerät, Kabel oder Stecker beschädigt sind, müssen sie überprüft und ggf. von einem Fachmann repariert werden. Bei Reparaturen, die unter die Garantiebedingungen fallen, wenden Sie sich an Ihren Händler. Versuchen Sie nicht, das Gerät selbst zu reparieren. Bei nicht autorisierten Reparaturen oder Änderungen am Gerät erlischt die Garantie.

## DIE WICHTIGSTEN TEILE DES GERÄTES

1. Einklappbarer Griff
2. Betriebsschalter am Gerät
3. Entriegelungstaste für einklappbaren Griff
4. Entriegelungstaste am Handstaubsauger
5. Handstaubsauger
6. Betriebsschalter am Handstaubsauger
7. Öffnungstaste
8. Verschlussriegel
9. Filter (zweitellig)
10. Einrastöffnung
11. Staubbehälter
12. Düsen spitze
13. Ausziehbare Fugendüse
14. Motoreinheit
15. Lüftungsöffnungen (an beiden Geräteseiten)
16. Ladeanzeige
17. Buchse für Ladegerätkabel am Staubsauger
18. Ladegerät mit Kabel
19. Stecker an der Bodendüse
20. Montageschraube
21. Bodendüse
22. Rotierender Bürstenkopf

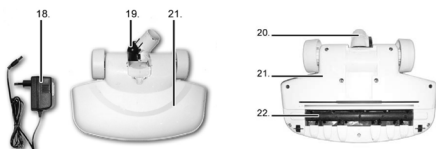
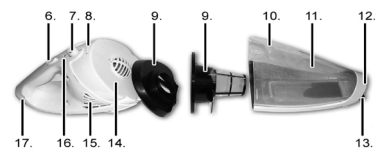

## VOR DEM GEBRAUCH

Aus Sicherheitsgründen ist der Akku nur teilweise aufgeladen, wenn das Gerät das Werk verlässt. Daher müssen Sie zuerst den Akku vollständig aufladen. Vor dem Erstgebrauch des Gerätes ist es mindestens 20 Std. aufzuladen.

### Akku aufladen

1. Dafür sorgen, dass das Gerät abgeschaltet ist.
2. Ladegerät (18) in die Steckdose stecken und Ladegerätkabel mit der Buchse (17) am Staubsauger verbinden.
3. Schalten Sie das Gerät ein. Die rote Ladeanzeige (16) am Gerät leuchtet auf.
4. Den Akku bei vollständiger Entladung komplett aufladen lassen (ca. 20 Stunden). Die Ladeanzeige leuchtet, solange das Gerät ans Ladegerät angeschlossen ist.
5. Schalten Sie nach Ende des Ladevorgangs den Strom ab, und ziehen Sie das Ladegerät aus der Steckdose.

### HINWEIS:

- Direkt nach dem Gebrauch kann der Akku heiß sein. Lassen Sie den Akku ca. 30 Minuten lang abkühlen, bevor Sie ihn aufladen, um das beste Ergebnis zu erzielen.
- Dass der Akku beim Aufladen warm wird, ist ganz normal.
- Der Akku erreicht nach zwei- bis dreimaligem Aufladen seine volle Leistung.
- Die vollständige Entladung des Akkus ist zu vermeiden. Es ist darauf zu achten, das Gerät nach längerem Gebrauch wieder aufzuladen, damit es stets betriebsbereit ist.
- Dafür sorgen, dass vor dem Aufladen beide Schalter (2 und 6) am Gerät abgeschaltet sind.

### ANWENDUNG DES GERÄTS

Dieses Gerät kann sowohl als Bodenstaubsauger als auch als Handstaubsauger verwendet werden. Verwenden Sie den Bodenstaubsauger zum Absaugen von Böden. Der Handstaubsauger dient zum Saugen schwer zugänglicher Stellen.

Vor Ingebrauchnahme ist zu prüfen, ob der Filter (9) korrekt im Staubbehälter (11) sitzt (siehe „Reinigen des Filters und Entleeren des Staubbehälters“).

### Gebrauch des Staubsaugers

1. Dafür sorgen, dass alles korrekt zusammengebaut ist.
2. Die Bodendüse (21) durch Einsetzen des Steckers (19) in die Anschlussbuchse am Gerät und Anziehen der Schraube (20) am Stecker betriebsfertig machen.
3. Das Gerät mittels Betriebsschalter (2) am einklappbaren Griff (1) durch Schieben nach vorne einschalten. Das Gerät verfügt über zwei Einstellungen:
  - o "FLOOR" dient zum Reinigen fester Oberflächen (Steinböden, Holzböden usw.).
  - o "CARPET" dient zum Reinigen von Teppichen u. Ä. (die Bürste (22) in der Bodendüse rotiert).
4. Zum Abschalten des Geräts den Betriebsschalter hinten in die Position "OFF" stellen.

### Gebrauch des Handstaubsaugers

1. Den Handstaubsauger durch Drücken der Entriegelungstaste (4) abnehmen, wobei er gleichzeitig nach oben zu ziehen ist.
2. Schieben Sie den Betriebsschalter (6) nach vorne, um das Gerät einzuschalten und nach hinten, um es abzuschalten.
3. Die Spitze (12) der am Handstaubsauger befindlichen Fugendüse (13) lässt sich ausziehen, wenn schwer zugängliche Stellen zu reinigen sind (siehe Abb.).
4. Den Handstaubsauger nach Benutzung in die Aussparung des Geräts setzen, bis ein Klicken zu hören ist.

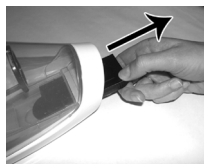

### HINWEIS:

- Falls die Saugkraft des Geräts während des Gebrauchs nachlässt, muss der Akku möglicherweise aufgeladen werden.

- Mangelnde Saugkraft kann auch durch einen verstopften Filter verursacht werden, der gereinigt werden muss (siehe auch „Reinigen des Filters und Leeren des Staubbehälters“).
- Falls das Gerät nach dem Reinigen und dem Auswechseln des Filters immer noch keine volle Saugkraft aufweist, kann die Düsen Spitze oder die Düse blockiert sein.
- HINWEIS: Ermitteln Sie den Grund der Funktionsstörung und beheben Sie ihn. Das Gerät darf nicht mit blockierten Lüftungsöffnungen verwendet werden. Dies kann zu bleibenden Motorschäden führen.
- Es wird empfohlen, den Staubbehälter nach jedem Staubsaugen zu reinigen (siehe nachfolgend unter „Reinigen des Filters und Leeren des Staubbehälters“).

### Nützliche Tipps

Um das Gerät platzsparend verstauen zu können, lässt sich der Griff einklappen. Die Entriegelungstaste für den einklappbaren Griff (3) herunterdrücken und den Griff zum Gerät hin kippen (siehe Abb.).



### STAUBBEHÄLTER UND FILTER

Dieses Gerät hat keinen Staubbeutel. Der Staub/Schmutz wird stattdessen in den durchsichtigen Staubbehälter gesaugt. Wenn sich der Staub in diesem Container befindet, wirbelt er herum, sodass er nicht das Ansaugen blockiert. Die angesaugte Luft wird mithilfe eines waschbaren, ständigen Zwei-Komponenten-Filters im Staubbehälter gereinigt.

Leeren des Staubbehälters und Reinigen des Filters

**WICHTIG!** Wenn die Saugkraft des Geräts während des Gebrauchs nachlässt, kann das Filterkissen schmutzig sein und muss gereinigt oder ausgewechselt werden. Das Gerät darf nicht verwendet werden, wenn der Filter verschmutzt oder nicht eingesetzt ist.

1. Den Handstaubsauger durch Drücken der Entriegelungstaste abnehmen, wobei er gleichzeitig nach oben zu ziehen ist.

2. Den Staubbehälter mit einer Hand ergreifen und die Öffnungstaste (7) drücken, um ihn von der Motoreinheit (14) abzunehmen (siehe Abb.).

3. Beide Teile des Filters aus dem Staubbehälter ziehen und den Behälter leeren. Den Staubbehälter ggf. mit



sauberem Wasser durchspülen und mit einem trockenen Tuch abwischen.

4. Der Filter besteht aus zwei Teilen, die beide gereinigt werden müssen. Die Teile mit einer kleinen Bürste abbürsten und/oder in lauwarmem Wasser auswaschen. Ggf. etwas Reinigungsmittel zugeben. Es ist sicherzustellen, dass das Filterkissen VOLLSTÄNDIG trocken ist, bevor es wieder ins Gerät eingesetzt wird. NIEMALS einen feuchten Filter in das Gerät einsetzen.

5. Den oberen Teil des Filters auf dem unteren Teil anbringen, und den Filter in den Staubbehälter des Geräts einsetzen. Den Filter weit genug herunterdrücken, dass er eng mit den Seiten des Staubbehälters abschließt. Der Filter lässt sich nur in einer Position einsetzen.

6. Der Staubbehälter ist durch festes Drücken in den Teil mit dem Motor (13) einzusetzen. Sicherstellen, dass der Verschlussriegel (8) am Teil mit dem Motor in die Einrastöffnung (10) eingreift, sodass Staubbehälter und Motorteil eng schließen.

7. Den Handstaubsauger wieder ins Gerät einsetzen.

## REINIGUNG

• Wischen Sie das Gerät mit einem feuchten Tuch ab. Wenn es stark verschmutzt ist, kann ein wenig Reinigungsmittel zugegeben werden.

• Verwenden Sie niemals einen Scheuerschwamm, Stahlwolle oder starke Lösungsmittel oder scheuernde Reinigungsmittel, um das Gerät zu reinigen, da diese Oberflächen des Geräts beschädigen können.

- Reinigen Sie den Filter wie oben beschrieben. Wenn die Filterkissen abgenutzt sind oder nicht mehr gereinigt werden können, müssen sie durch Kissen des gleichen Typs ersetzt werden.
- Dafür sorgen, dass Staubbehälter und Filter vor dem Zusammenbau und der erneuten Nutzung des Geräts VOLLSTÄNDIG trocken sind.

## Reinigen der Bürste an der Bodendüse.

In der Bodendüse befindet sich eine rotierende Bürste. Die Bürste muss gereinigt werden, wenn sie voller Haare oder anderer Verschmutzungen ist.

1. Schalten Sie das Gerät ab.
2. Die Bodendüse vom Gerät abziehen, nachdem zuvor die Schraube am Stecker der Bodendüse gelöst wurde.
3. Die Bodendüse so umdrehen, dass man die rotierende Bürste sehen kann.
4. Mittels Kreuzschlitzschraubenzieher alle Schrauben auf der Rückseite der Bodendüse lösen und die beiden Hälften auseinandernehmen.
5. Die beiden weißen Kunststoffdübel (d) beiderseits der Bürste (f) ergreifen und vorsichtig von der Bodenbürste abheben.
6. Den Riemen (c) vom Riemenantrieb (b und e) abnehmen.

7. Haare, Flusen und Staub von der Bürste entfernen.

8. Die Bürste wie folgt wieder einsetzen:

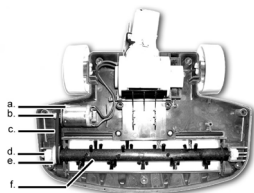

Den

Riemen zunächst auf den Antrieb der Bürste (e) setzen, dann auf den Antrieb (b) der Antriebseinheit (a). Danach die weißen Kunststoffdübel fest in die Halter drücken, damit die Bürste in der Aussparung ruht.

9. Die Rückseite der Bodendüse aufsetzen (Schraublöcher müssen übereinstimmen!) und zusammendrücken, bis ein Klicken zu hören ist. Dafür sorgen, dass beide Teile ringum eng abschließen.

10. Schließlich alle Schrauben einsetzen und anziehen.

## **INFORMATION ÜBER DIE ENTSORGUNG UND DAS RECYCLING DIESES PRODUKTS**

Dieses Adexi-Produkt trägt dieses Zeichen:



Es bedeutet, dass das Produkt nicht zusammen mit normalem Haushaltsmüll entsorgt werden darf, da Elektro- und Elektronikmüll gesondert entsorgt werden muss.

Gemäß der WEEE-Richtlinie muss jeder Mitgliedstaat für das ordnungsgemäße Sammeln, die Verwertung, die Handhabung und das Recycling von Elektro- und Elektronikmüll sorgen. Private Haushalte im Bereich der EU können ihre gebrauchten Geräte kostenfrei an speziellen Recyclingstationen abgeben. In bestimmten Mitgliedstaaten können Geräte, bei dem Händler wieder abgegeben werden, bei dem sie gekauft wurden, vorausgesetzt, man kauft neue Produkte. Bitte nehmen Sie mit Ihrem Einzelhändler, Ihrem Großhändler oder den örtlichen Behörden Kontakt auf, um weitere Einzelheiten über den Umgang mit Elektro- und Elektronikmüll zu erfahren

### **GARANTIEBEDINGUNGEN**

Diese Garantie gilt nicht,

- wenn die vorstehenden Hinweise nicht beachtet werden;
- wenn unbefugte Eingriffe am Gerät vorgenommen wurden;
- falls das Gerät unsachgemäß behandelt, Gewalt ausgesetzt oder anderweitig beschädigt worden ist.
- bei Schäden, die aufgrund von Fehlern im Leitungsnetz entstanden sind.

Aufgrund der ständigen Weiterentwicklung von Funktion und Design unserer Produkte behalten wir uns das Recht auf Änderung des Produkts ohne vorherige Ankündigung vor.

### **HÄUFIG GESTELLTE FRAGEN**

Falls Sie Fragen zum Gebrauch dieses Geräts haben und die Antworten nicht in dieser Gebrauchsanweisung finden können, besuchen Sie bitte unsere Website ([www.adexi.eu](http://www.adexi.eu)).

Gehen Sie zum Menü „Consumer Service“, und klicken Sie auf „Question & Answer“, um die am häufigsten gestellten Fragen zu sehen.

Sie finden dort auch Kontaktdaten, für den Fall, dass Sie mit uns bezüglich technischer Fragen, Reparaturen, Zubehör oder Ersatzteile Kontakt aufnehmen möchten.

### **IMPORTEUR**

Adexi Group  
[www.adexi.eu](http://www.adexi.eu)

Druckfehler vorbehalten.

## WSTĘP

Aby móc skorzystać z wszystkich funkcji nowego urządzenia, należy najpierw dokładnie zapoznać się z poniższymi wskazówkami. Szczególną uwagę należy zwrócić na zasady bezpieczeństwa. Radzimy zachować tę instrukcję, aby w razie konieczności można było wrócić do zawartych w niej informacji na temat funkcji urządzenia.

## WSKAZÓWKI DOTYCZĄCE BEZPIECZEŃSTWA

### Informacje ogólne

- Niewłaściwe użytkowanie urządzenia może spowodować obrażenia ciała oraz uszkodzenie urządzenia.
- Z urządzenia należy korzystać zgodnie z jego przeznaczeniem. Producent nie ponosi odpowiedzialności za jakiegokolwiek obrażenia lub szkody wynikające z niewłaściwego użytkowania bądź przechowywania urządzenia (zobacz także część „Warunki gwarancji”).
- Wyłącznie do użytku domowego. Urządzenie nie jest przeznaczone do użytku na wolnym powietrzu ani do użytku w celach komercyjnych.
- Ładowarka urządzenia może być podłączana wyłącznie do gniazda o mocy 230 V, 50 Hz.
- Do ładowania baterii urządzenia stosować wyłącznie załączoną ładowarkę i nie korzystać z innych baterii niż załączona.
- Nigdy nie należy usiłować otwierać ani samodzielnie naprawiać baterii urządzenia.
- Nie zanurzać w wodzie ani w żadnych innych płynach.
- Nie wolno dotykać urządzenia, kabla ani wtyczki mokrymi lub wilgotnymi rękami.
- Nie należy pozostawiać włączonego urządzenia bez nadzoru.
- Podczas użytkowania urządzenia należy uważać na dzieci.
- Nie używać urządzenia bez zamontowanego filtra, gdyż może to spowodować uszkodzenie urządzenia.
- Można używać tylko akcesoriów wyprodukowanych lub zalecanych przez producenta.

## Za pomocą

- Nie wolno korzystać z urządzenia na mokrej powierzchni.
- Ze względu na ryzyko upadku podczas odkurzania schodów należy zachować szczególną ostrożność.
- Urządzenia nie wolno używać do odkurzania zapalek, gorącego popiołu, niedopałków, twardych lub ostrych przedmiotów, materiałów łatwopalnych (benzyny, rozpuszczalników itp.) lub ich oparów.
- Nie wolno używać odkurzacza do odkurzania drobnego piasku lub prochu – np. proszku gipsowego, okruszków cegieł itp.
- Odzież, włosy i części ciała należy trzymać z dala od nasadki i ruchomych części urządzenia.
- Nie wolno zakrywać otworu wlotowego ani wylotowego urządzenia.

## Przewód sieciowy i wtyczka

- Urządzenia, ładowarki i przewodu nie należy narażać na działanie źródeł ciepła, gorących przedmiotów ani otwartego ognia.
- Nigdy nie wolno używać przedłużacza do ładowarki.
- Po zakończeniu ładowania wyjąć ładowarkę z gniazdko. Przy odłączeniu ładowarki z gniazdko nie należy ciągnąć za przewód. Należy trzymać za wtyczkę ładowarki.
- Należy regularnie sprawdzać, czy przewód i ładowarka nie są uszkodzone, a jeśli tak jest lub jeśli urządzenie zostało upuszczone albo w jakikolwiek sposób uszkodzone, urządzenia nie wolno używać.
- W przypadku uszkodzenia urządzenia, baterii, ładowarki bądź przewodu urządzenie należy oddać do sprawdzenia i ewentualnej naprawy przez autoryzowanego technika. Informacje na temat napraw gwarancyjnych można uzyskać w sklepie, w którym urządzenie zostało zakupione. Nie wolno wykonywać napraw samodzielnie. Nieautoryzowane naprawy lub modyfikacje urządzenia spowodują unieważnienie gwarancji.



## GLÓWNE ELEMENTY SKŁADOWE URZĄDZENIA

1. Składany uchwyt
2. Przycisk zasilania na urządzeniu
3. Przycisk zwalniający składaną rączkę
4. Przycisk zwalniający odkurzacz ręczny
5. Odkurzacz ręczny
6. Przycisk zasilania i odkurzacz ręczny
7. Przycisk otwierający
8. Zapadka blokująca
9. Filtr (dwie części)
10. Otwór blokujący
11. Pojemnik na kurz
12. Końcówka do nasadek
13. Wysuwana nasadka do odkurzania szczelin
14. Część silnikowa
15. Otwory wentylacyjne (po obu stronach urządzenia)
16. Wskaźnik ładowania
17. Gniazdo ładowania na odkurzaczu ręcznym
18. Ładowarka z przewodem
19. Złączka na nasadce do odkurzania podłóg
20. Śruba mocująca
21. Nasadka do podłóg
22. Obrótowa głowica szczotki

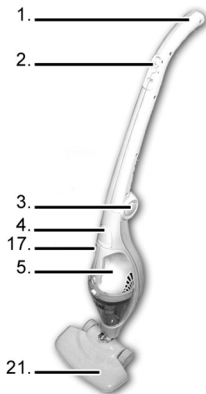

## PRZYGOTOWANIE URZĄDZENIA

Ze względów bezpieczeństwa w chwili transportu urządzenia z fabryki bateria naładowana jest jedynie częściowo. Dlatego też musisz najpierw naładować całkowicie baterię. Przed pierwszym użyciem ładować baterię przez co najmniej 20 godzin.

### Ładowanie baterii

1. Sprawdzić, czy urządzenie jest wyłączone.
2. Włożyć ładowarkę (18) do gniazda zasilania i podłączyć przewód do gniazda ładowarki (17) na odkurzaczu ręcznym.
3. Włączyć urządzenie. Czerwony wskaźnik ładowania (16) na urządzeniu zaświeci się.
4. Jeżeli bateria jest całkowicie wyladowana, pozostawić ją do pełnego naładowania – na około 20 godzin. Wskaźnik ładowania świeci się przez cały czas, kiedy urządzenie podłączone jest do ładowarki.
5. Po zakończeniu ładowania wyłączyć zasilanie i wyjąć ładowarkę z gniazda zasilania.

### UWAGA:

- Bezpośrednio po użyciu bateria może być gorąca. Aby uzyskać najlepsze rezultaty, przed ładowaniem pozostawić baterię do ostygnięcia na około 30 minut.
- Podczas ładowania bateria się nagrzewa – jest to zupełnie normalne.
- Bateria osiąga pełną moc po 2–3 krotnym naładowaniu.
- Unikać całkowitego wyladowania baterii. Należy pamiętać o każdorazowym naładowaniu baterii po dłuższym okresie użytkowania urządzenia tak, aby urządzenie było zawsze gotowe do ponownego użytku.
- Przed ładowaniem należy upewnić się, że urządzenie zostało wyłączone obydwojma przyciskami zasilania (2 i 6).

### KORZYSTANIE Z URZĄDZENIA

Urządzenie to można używać do odkurzania podłóg, jak i jako odkurzacz ręczny. Odkurzacza do podłóg należy używać do odkurzania podłóg. Odkurzacza ręcznego należy używać do odkurzania trudno dostępnych miejsc.

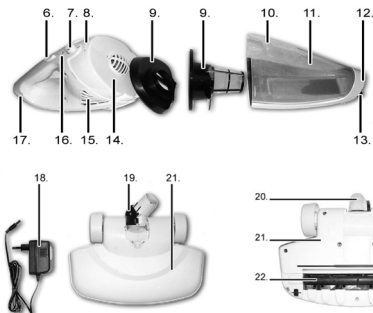

Przed skorzystaniem z urządzenia należy sprawdzić, czy filtr (9) został właściwie zamontowany w pojemniku na kurz (11) (patrz "Opróżnianie pojemnika na kurz i czyszczenie filtra").

### Użytkowanie odkurzacza

1. Upewnić się, że odkurzaczy ręczny został właściwie zamontowany na urządzeniu.
2. Podłączyć nasadkę do odkurzania podłóg (21), wkładając złączkę (19) do terminalu na urządzeniu i wkręcając śrubę mocującą (20) do złączki na nasadce do odkurzania podłóg.
3. Włączyć urządzenie, przesuwając w przód przycisk zasilania (2) znajdujący się na składanej ręczce (1). Urządzenie posiada dwa ustawienia:
  - o "FLOOR" (podłoga) przeznaczone jest do sprzątania twardych powierzchni (podłóg kamiennych, drewnianych itp.).
  - o "CARPET" (dywan) przeznaczone jest do odkurzania dywanów i wykładzin (szczotka (22) wewnątrz nasadki do odkurzania podłóg obraca się).
4. Przesunąć przycisk zasilania w tył w pozycję "OFF" (wył.), aby wyłączyć urządzenie.

### Użytkowanie odkurzacza ręcznego

1. Odłączyć odkurzaczy ręczny od urządzenia, naciskając przycisk zwalniający (4), jednocześnie ciągnąc odkurzaczy ręczny w górę.
2. Naciśnij i przesunąć przycisk On/Off (Wł./Wył.) (6) do przodu, aby włączyć urządzenie lub przesunąć go w tył, aby je wyłączyć.
3. Nasadka do odkurzania szczelin (13) montowana jest do odkurzaczy ręcznego, a podczas jej używania do czyszczenia trudno dostępnych miejsc można ją wysunąć z końcówki nasadki (12) (patrz ilustracja).

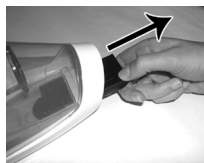

4. Po użyciu zamontować odkurzaczy ręczny w otworze w urządzeniu wciskając go, aż będzie słychać kliknięcie.

### UWAGA:

- Jeżeli podczas użytkowania moc zasysania urządzenia spadnie, oznacza to, że konieczne jest naładowanie baterii.
- Brak odpowiedniej siły zasysania może również być spowodowany zablokowaniem filtra - w takim przypadku konieczne jest jego oczyszczenie (patrz rozdział "Czyszczenie pojemnika na kurz i opróżnianie filtra").
- Jeżeli po czyszczeniu lub wymianie filtra urządzenie nadal nie odzyskało pełnej mocy zasysania, może to oznaczać, że końcówka do nasadek lub nasadka zostały zablokowane.
- UWAGA: Sprawdź przyczynę niesprawności i usuń ją. Nie używać urządzenia, jeżeli jakiegokolwiek otwory wentylacyjne zostały zatkane. Może to spowodować trwałe uszkodzenie silnika.
- Zalecamy opróżnianie pojemnika na kurz po każdym odkurzeniu (patrz rozdział "Opróżnianie pojemnika na kurz i czyszczenie filtra" poniżej).

### Wskazówki

Aby oszczędzić miejsce podczas przechowywania, rączkę urządzenia można złożyć.

Nacisnąć przycisk zwalniający rączki składanej (3) i przechylić rączkę w kierunku urządzenia (patrz ilustracja).



### POJEMNIK NA KURZ I FILTR

Odkurzaczy ten nie jest wyposażony w worek na kurz. Zamiast do przezroczystego pojemnika na brud. Kurz zasany do pojemnika wiruje, dzięki czemu nie blokuje ssania. Zassane powietrze oczyszczone jest za pomocą dwuczęściowego, nadającego się do mycia filtra stałego, umieszczonego w pojemniku na kurz.

Opróżnianie pojemnika na kurz i czyszczenie filtra

**WAŻNE!** Jeżeli podczas użytkowania moc zasysania urządzenia spadnie, może to być spowodowane zabrudzeniem wkładki filtra i konieczne będzie jej oczyszczenie lub wymiana. Nigdy nie należy stosować urządzenia, kiedy filtr jest zabrudzony lub jeśli nie został zamontowany.

1. Odłączyć odkurzacz ręczny od urządzenia, naciskając przycisk zwalniający i jednocześnie ciągnąc odkurzacz ręczny w górę.
2. Chwycić pojemnik na kurz jedną ręką i nacisnąć przycisk otwierania (7), aby odłączyć pojemnik na kurz od części silnikowej (14) (patrz ilustracja).
3. Wyciągnąć dwie części filtra na zewnątrz pojemnika na kurz i opróżnić pojemnik. W razie konieczności przepłukać pojemnik na kurz czystą wodą i wytrzeć go suchą szmatką.
4. Filtr składa się z dwóch części, które muszą zostać oczyszczone. Wyczyścić części za pomocą małej szczotki oraz/ lub umyć je w letniej wodzie. W razie konieczności dodać odrobinę detergentu. Przed ponownym zamontowaniem filtra w urządzeniu sprawdzić, czy wkładka filtra **CAŁKOWICIE** wyschła. Nigdy nie wkładać do urządzenia mokrych filtrów.
5. Umieścić górną część filtra na części dolnej i umieścić filtr w pojemniku na kurz. Wcisnąć filtr do oporu tak, aby został ściśle dopasowany do ścianek pojemnika na kurz. Filtr można montować tylko w jednym położeniu.
6. Zamontować pojemnik na kurz, wciskając go mocno w część silnikową. Sprawdzić, czy zapadka blokująca (5) na części silnikowej została właściwie zablokowana w otworze blokującym (10) na pojemniku na kurz tak, aby pojemnik ten został stabilnie zamontowany w części silnikowej.
7. Ponownie zamontować odkurzacz ręczny na urządzeniu.



## CZYSZCZENIE

- Wyczyścić urządzenie wilgotną szmatką. Jeżeli urządzenie jest bardzo zabrudzone, można dodać niewielką ilość detergentu.
- Do czyszczenia urządzenia nigdy nie stosować myjek do szorowania, myjek metalowych ani żadnych rozpuszczalników czy silnie działających środków czyszczących, gdyż może to spowodować uszkodzenie zewnętrznych powierzchni urządzenia.
- Wyczyścić filtr w sposób opisany powyżej. W przypadku, gdy wkładki filtra zużyły się lub nie można ich odpowiednio wyczyścić, wymień je na wkładki tego samego typu.
- Przed montażem urządzenia i ponownym jego użyciem sprawdzić, czy pojemnik na kurz oraz filtr zostały **CAŁKOWICIE** wysuszone.

## Czyszczenie szczotki nasadki do odkurzania podłóg

W nasadce do odkurzania podłóg znajduje się szczotka obrotowa. Szczotkę należy oczyścić, jeżeli pokryje się włosami czy innymi substancjami.

1. Wyłącz urządzenie.
2. Odłączyć nasadkę do odkurzania podłóg od urządzenia, poluzowując śrubę mocującą znajdującą się z tyłu złączki na nasadce do odkurzania podłóg i zsuwając tę nasadkę.
3. Obrócić nasadkę do odkurzania podłóg spodem do góry tak, aby było widać szczotkę obrotową.
4. Poluzować wszystkie wkręty znajdujące się z tyłu nasadki do odkurzania podłóg przy pomocy śrubokrętu Philips i rozdzielić obie połowy nasadki.
5. Chwycić dwa białe plastikowe kołki (d) znajdujące się z każdej strony szczotki (f) i ostrożnie zdjąć ją z nasadki do odkurzania podłóg.
6. Zdjąć pas (c) z napędów pasa (b i e).
7. Usunąć włosy, włókna i kurz ze szczotki.

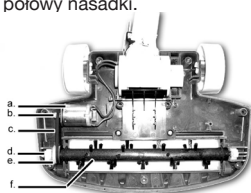

8. Ponownie zamontować szczotkę: Najpierw umieścić pas wokół napędu pasa (e) szczotki, a następnie umieścić pas wokół napędu pasa (b) stacji napędu (a). Mocno wcisnąć białe kołki w uchwyt tak, aby szczotka opierała się na wyźłobieniach.
9. Ponownie zamontować tylną część nasadki do odkurzania podłóg tak, aby otwory na wkręty znalazły się we właściwym położeniu i wcisnąć je we właściwe miejsce, aż będzie słychać kliknięcie. Upewnić się, że obie części zostały właściwie zamontowane na całej powierzchni.
10. Ponownie dokręcić wszystkie wkręty.

## INFORMACJE O UTYLIZACJI I RECYKLINGU TEGO PRODUKTU

Ten produkt marki Adexi oznaczony jest

następującym symbolem: 

Oznacza to, że produktu nie należy wyrzucać wraz z normalnymi odpadami gospodarstwa domowego, ponieważ zużyty sprzęt elektryczny i elektroniczny należy utylizować osobno.

Zgodnie z dyrektywą WEEE (w sprawie zużytego sprzętu elektrycznego i elektronicznego), każde państwo członkowskie ma obowiązek zapewnić odpowiednią zbiórkę, odzysk, przetwarzanie i recykling zużytego sprzętu elektrycznego i elektronicznego. Gospodarstwa domowe na obszarze UE mogą nieodpłatnie oddawać zużyty sprzęt do specjalnych zakładów utylizacji odpadów. W niektórych krajach członkowskich zużyte urządzenia można zwrócić sprzedawcy, u którego zostało zakupione pod warunkiem zakupu nowego produktu. Aby uzyskać więcej informacji na temat postępowania ze zużytym sprzętem elektrycznym i elektronicznym, należy zwrócić się do sprzedawcy, dystrybutora lub władz miejskich.

## WARUNKI GWARANCJI

Gwarancja nie obejmuje następujących przypadków:

- jeżeli nie przestrzegano niniejszej instrukcji,
- jeżeli urządzenie naprawiano lub modyfikowano samodzielnie;

- jeżeli urządzenie było użytkowane w sposób niewłaściwy, nieostrożny lub zostało uszkodzone,
- jeżeli uszkodzenie urządzenia miało miejsce na skutek zakłóceń w działaniu sieci elektrycznej

Z uwagi na ciągłe udoskonalanie naszych produktów pod względem ich funkcjonalności i stylistyki, zastrzegamy sobie prawo do wprowadzania zmian w produkcie bez uprzedzenia.

## CZĘSTO ZADAWANE PYTANIA

W razie jakichkolwiek pytań dotyczących korzystania z urządzenia, na które odpowiedzi nie można odnaleźć w niniejszej instrukcji, zapraszamy na naszą stronę internetową [www.adexi.eu](http://www.adexi.eu).

Wejść do menu „Consumer Service” i kliknij „Question & Answer”, aby zobaczyć najczęściej zadawane pytania.

Możesz także znaleźć tam dane kontaktowe w razie konieczności skonsultowania z nami kwestii technicznych, napraw, spraw związanych z akcesoriami i częściami zamiennymi.

## IMPORTER

Adexi Group  
[www.adexi.eu](http://www.adexi.eu)

Firma nie ponosi odpowiedzialności za błędy w druku.

