



## *Model E500/01/02/03*

---

*Mailing Machine*

*Machine à Affranchir*

*Frankiermaschinen*

*Máquina Franqueadora*

*Operating Guide*

*Guide d'Utilisation*

*Bedienungsanleitung*

*Guía de Operaciones*

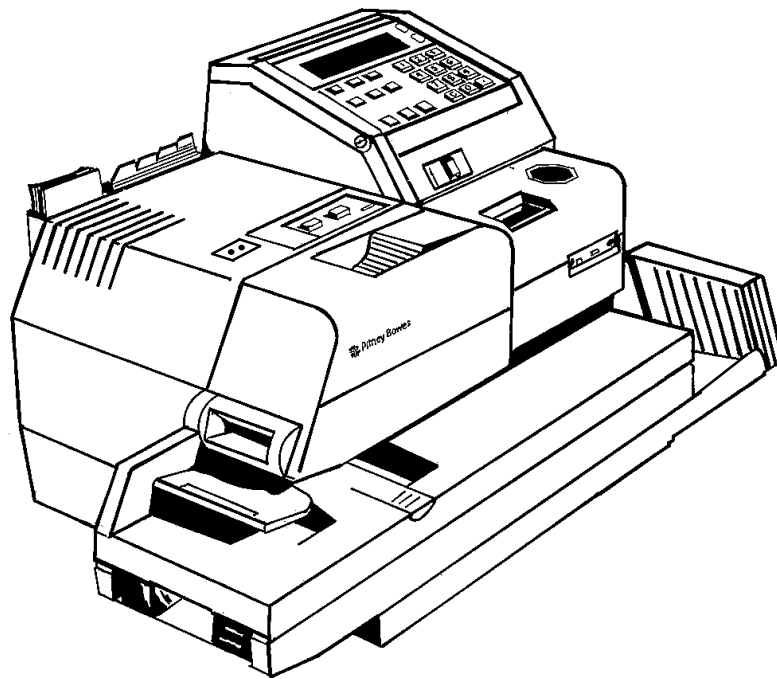

*Includes Supplement #1*

## IMPORTANT SAFETY INFORMATION

In some countries the E500 is supplied with a molded mains lead and plug.

In other countries, or if the supplied lead is not used, the following information applies:

1. An approved mains lead for the country concerned must be used.
2. As the colors of the wires in the mains lead of this appliance may not correspond with the coloured markings identifying the terminals in your plug, proceed as follows: The wire which is coloured green and yellow must be connected to the terminal in the plug which is marked with the letter "E" or by the earth symbol  $\perp$  or coloured green or green and yellow. The wire which is coloured blue must be connected to the terminal which is marked with the letter "N" or colored black. The brown wire must be connected to the terminal marked with the letter "L" or colored red.
3. The wires in the supplied mains lead are coloured in accordance with the following code: Green and Yellow—Ground, Blue—Neutral, Brown—Live

### WARNING

THIS APPLIANCE MUST BE GROUNDED.  
The socket outlets should be near to the equipment and should be easily accessible

## IMPORTANTES INFORMATIONS DE SÉCURITÉ

Dans certains pays le E500 est fourni avec un fil conducteur et une fiche moulés.

Dans d'autres pays, ou si le fil conducteur fourni n'est pas utilisé, les informations suivantes s'appliquent:

1. Un fil conducteur agréé par le pays en question doit être utilisé.
2. Etant donné que les couleurs des fils à l'intérieur du fil conducteur de cet appareil peuvent ne pas correspondre aux indications de couleur qui indentifient les bornes de votre fiche, veuillez procéder de la manière suivante: le fil coloré en vert et jaune doit être connecté à la borne dans la fiche indiquée de la lettre "E" ou du symbole de terre  $\perp$  ou colorée en vert ou en vert et jaune. Le fil coloré en bleu doit être connecté à la borne indiquée de la lettre "N" ou colorée en noir. Le fil coloré en brun doit être connecté à la borne indiquée de la lettre "L" ou colorée en rouge.
3. Les fils à l'intérieur du fil conducteur fourni sont colorés conformément au code suivant: Vert et Jaune — Terre, Bleu — Neutre, Brun — Sous Tension.

### AVERTISSEMENT

CET APPAREIL DOIT ÊTRE MIS A LA TERRE.  
Les prises de courant doivent se situer près de l'appareillage et doivent être facilement accessibles.

## WICHTIGE SICHERHEITSINFORMATION

In einigen Ländern wird die Frankiermaschine E500 mit einem kompletten Netzanschluß geliefert.

Für alle anderen Länder, oder falls der mitgelieferte Netzanschluß nicht benutzt wird, gelten folgende Informationen:

1. Es muß ein für das jeweilige Land genehmigtes Netzkabel verwendet werden.
2. Sollten die Farben der Drähte im Netzkabel dieses Geräts nicht mit den farbigen Markierungen der Anschlußklemmen Ihres Steckers übereinstimmen, ist folgendermaßen vorzugehen: Der grün und gelb ummantelte Draht ist mit der Steckerklemme zu verbinden, die mit dem Buchstaben "E" oder mit dem Erdungssymbol  $\perp$  oder mit Grün oder Grün und Gelb gekennzeichnet ist. Der blaue Draht ist mit der Anschlußklemme zu verbinden, die mit dem Buchstaben "N" oder mit Schwarz gekennzeichnet ist. Der braune Draht ist mit der Anschlußklemme zu verbinden, die mit dem Buchstaben "L" oder mit Rot gekennzeichnet ist.
3. Die Drähte des mitgelieferten Netzkabels entsprechen folgendem Farb-Schema: Grün und Gelb — Erdung, Blau — Nulleiter, Braun — stromführend.

### ACHTUNG

DAS GERÄT MUSS GEERDET WERDEN.  
Die Steckdosen sollten sich in der Nähe des Gerätes befinden und leicht zugänglich sein.

## IMPORTANTE INFORMACION DE SEGURIDAD

En algunos países la E500 viene acompañada de un cable moldado de red de alimentación principal y de un enchufe.

En otros países, o si no se utiliza el cable suministrado, se aplica la siguiente información:

1. Se debe utilizar un cable de red de alimentación principal aprobado por el país correspondiente.
2. En el caso en que los colores de los alambres del cable de esta máquina no correspondan a los colores que identifican los terminales en su enchufe, proceda como sigue: El alambre de color verde y amarillo debe conectarse al terminal del enchufe marcado con la letra "E" o con el símbolo de tierra  $\perp$  o que sea verde o verde y amarillo. El alambre de color azul debe conectarse al terminal marcado con la letra "N" o de color negro. El alambre de color marrón debe conectarse al terminal marcado con la letra "L" o de color rojo.
3. Los alambres en el cable suministrado llevan colores de acuerdo al siguiente código: Verde y Amarillo — Tierra, Azul — Neutro, Marrón — Vivo.

### ADVERTENCIA

ESTE ARTEFACTO DEBE SER CONECTADO CON LA TIERRA  
La caja del enchufe debe ubicarse cerca del equipo y debe ser de fácil acceso.

# Contents Table des Matières

# Inhalt Indice

<b>E N G L I S H</b>	<b>Contents</b>	Page	8. Adjusting the Letter Ejector Rollers .....	20
	INTRODUCTION		9. Connecting the Power .....	21
	1. Mailing System Components .....	2	10. Using the Key and Operate Lever .....	21
	2. Mailing Machine Identification .....	4	11. Troubleshooting .....	24
	OPERATION		12. Machine Safety .....	28
	3. Machine Set Up .....	9	13. Service .....	29
	4. Feeding an Envelope .....	11	14. Supplies .....	30
	5. Feeding a Tape Strip .....	18	15. E500 Specifications .....	31
	REFERENCE			
	6. Refilling the Water Reservoir .....	19		
	7. Replacing the Ink Cartridge .....	19		

<b>F R A N C A I S</b>	<b>Table des matières</b>	Page	<b>RENSEIGNEMENTS GÉNÉRAUX</b>	
	INTRODUCTION		6. Remplissage du réservoir d'eau .....	19
	1. Les éléments constitutifs du système à adresser et à affranchir .....	2	7. Remplacement de la cartouche d'encre .....	19
	2. Identification de la machine à adresser .....	4	8. Réglage des rouleaux à éjecter le courrier .....	20
	FONCTIONNEMENT		9. Branchement du courant .....	21
	3. Disposition de la machine .....	9	10. Utilisation de la clé et du levier de fonctionnement .....	21
	4. Introduction d'une enveloppe .....	11	11. Dépannage .....	24
	5. Introduction d'une bande adhésive .....	18	12. Sécurité de la machine .....	28
			13. Service après-vente .....	29
			14. Fournitures .....	30
			15. Caractéristiques de la E500 .....	31

<b>D E U T S C H</b>	<b>Inhalt</b>	Seite	8. Einstellen der Briefauswurfrollen .....	20
	EINFÜHRUNG		9. Anschluß an das Stromnetz .....	21
	1. Bestandteile des Frankiersystems .....	2	10. Gebrauch des Schlüssels und Bedienungshebels .....	21
	2. Frankiermaschinenidentifikation .....	4	11. Störungsbehebung .....	24
	BETRIEB		12. Maschinensicherheit .....	28
	3. Aufbau der Maschine .....	9	13. Service .....	29
	4. Einführung eines Umschlags .....	11	14. Zubehör .....	30
	5. Einführung von Klebstreifen .....	18	15. Technische Daten der E500 .....	31
	REFERENZ			
	6. Auffüllen des Wasserreservoirs .....	19		
	7. Austausch der Tintenpatrone .....	19		

<b>E S P A Ñ O L</b>	<b>Indice</b>	Página	7. Sustitución del cartucho de tinta .....	19
	INTRODUCCION		8. Ajuste de los rodillos expulsores de cartas .....	20
	1. Componentes del sistema de franqueo .....	2	9. Conexión a la corriente .....	21
	2. Identificación de la máquina franqueadora .....	4	10. Empleo de la llave y la palanca de operación .....	21
	FUNCIONAMIENTO		11. Localización y corrección de errores .....	24
	3. Preparación de la máquina .....	9	12. Seguridad de la máquina .....	28
	Alimentación de un sobre .....	11	13. Servicio .....	29
	5. Alimentación de una tira de cintas .....	18	14. Suministros .....	30
	REFERENCIA		15. Especificaciones de la E500 .....	31
	6. Reposición del depósito de agua .....	19		

**1. MAILING SYSTEM COMPONENTS**

Your mailing system is made up of two separate units: a Pitney Bowes E500 Mailing Machine and Postage Meter.

The **E500 Mailing Machine** drives the system. It transports the envelope and can seal the envelope. This Guide provides you with the information necessary to operate the mailing machine.

The **Postage Meter** is installed onto the E500 Mailing Machine and provides the postage value selection, printing and postage accounting.

Every country has its own regulations regarding the use of Postage Meters. Reference should be made to the Post Office regulations relating to your country.

**1. ÉLÉMENTS CONSTITUTIFS DE L'ENSEMBLE À ADRESSER ET À AFFRANCHIR**

L'ensemble à adresser et à affranchir dont vous venez de faire l'acquisition se compose de deux machines distinctes: la machine à adresser E500 et la machine à affranchir Pitney Bowes.

La **machine à adresser E500** entraîne l'ensemble. Elle transporte les enveloppes et peut les cacheter. Ce guide fournit tous les renseignements nécessaires pour faire fonctionner la machine à adresser.

La **machine à affranchir** est installée sur la machine à adresser E500 et fournit le choix de la valeur d'affranchissement, d'impression et de comptabilité de l'affranchissement.

Chaque pays a ses propres règlements concernant l'utilisation des machines à affranchir. Il est indispensable de prendre connaissance des règlements postaux en vigueur dans votre pays.

**1. BESTANDTEILE DES FRANKIERSYSTEMS**

Ihr Frankiersystem besteht aus zwei separaten Teilen: der Frankiermaschine E500 und einem Pitney Bowes Portomesser.

Das System wird von der **Frankiermaschine E500** getrieben. Sie transportiert den Umschlag und kann ihn verschließen. Diese Broschüre enthält die notwendigen Anweisungen für den Gebrauch der Frankiermaschine.

Der **Portomesser** ist in die Frankiermaschine E500 eingebaut und ermöglicht Einstellung des Portos, Ausdruck und Buchführung.

Jedes Land hat seine eigenen Vorschriften für die Verwendung von Portomessern. Informieren Sie sich über die Vorschriften der Postbehörde in Ihrem Land.

**1. COMPONENTES DEL SISTEMA DE FRANQUEO**

El sistema de franqueo se compone de dos unidades separadas: la Máquina Franqueadora E500 y Contador de Franqueo Pitney Bowes.

La **Máquina Franqueadora E500** impulsa el sistema. Transporta el sobre y puede cerrarlo. Esta Guía contiene la información necesaria para operar la máquina franqueadora.

El **Contador de Franqueo** está instalado en la Máquina Franqueadora E500 y proporciona selección del valor del franqueo, impresión y contabilización del franqueo.

Cada país tiene sus propios reglamentos respecto del empleo de contadores de franqueo. Deberá consultarse el reglamento de la Oficina de Correos del país en donde se utilice la máquina.

## Introduction Introduction

## Einführung Introducción

E  
N  
G  
L  
I  
S  
H

Most countries operate the CREDIT LOCKING system whereby postage credit is entered into the Postage Meter either at the Post Office or remotely over a telephone line (**Postage by Phone**® meter resetting system). These "Credit Locking" meters will cease to operate when the value in the Postage Unused (Descending) Register falls below a preset value, dependent on the meter being used.

If you require additional information on your meter refer to the Operating Guide provided with the meter or

contact your local Pitney Bowes Office.

### CAUTION

At no time may the Post Office seals be broken or any part of the meter removed by the user.

F  
R  
A  
N  
C  
A  
I  
S

La plupart des pays ont adopté le système du VERROUILLAGE DE CRÉDIT dans lequel le crédit d'affranchissement est introduit dans la machine à affranchir soit à la poste, soit à distance par ligne téléphonique (Système de remise à zéro du compteur **Postage by Phone**®). Ces machines à "verrouillage de crédit" cessent de fonctionner lorsque la valeur contenue dans le registre Affranchissement inutilisé (descendant) tombe au-dessous d'une valeur prédéterminée variable selon la machine d'affranchissement utilisée.

Pour obtenir de plus amples renseignements sur la machine à affranchir, se reporter à la notice livrée avec le guide de fonctionnement fourni avec la machine d'affranchissement ou s'adresser au bureau Pitney Bowes le plus proche.

### ATTENTION

Les plombs de la poste ne peuvent être rompus sous aucun prétexte et aucune partie de la machine ne peut être démontée par l'utilisateur.

D  
E  
U  
T  
S  
C  
H

Die meisten Länder verwenden das KREDITSPERR-System, bei dem der Portokredit entweder auf dem Postamt oder per Telefon (**Postage by Phone**® Portomesser-Einstellsystem) in den Portomesser eingegeben wird. Diese "Kreditsperr"-Messers stellen ihren Betrieb ein, wenn der Wert des noch verbleibenden Kredits unter einen je nach Maschine voreingestellten Wert abfällt.

Falls Sie weitere Informationen über Ihren Portomesser erfordern, schlagen Sie in der Gebrauchsanweisung des

Gerätes nach oder wenden Sie sich direkt an die nächstgelegene Geschäftsstelle von Pitney Bowes.

### VORSICHT

Der Benutzer darf zu keiner Zeit die Postsiegel brechen oder Teile der Maschine entfernen.

E  
S  
P  
A  
N  
O  
L

La mayoría de los países operan con el sistema CREDIT LOCKING (cierre de crédito) mediante el cual se ingresa el franqueo en el contador de franqueo ya sea en la oficina de correos o por control remoto a través de una línea telefónica (sistema de reposición del franqueo **Postage by Phone**®). Estos contadores de cierre de crédito cesarán de funcionar cuando el valor del Registro del Franqueo sin Utilizar (descendiente) caiga por debajo de un valor preestablecido, dependiendo del contador que se esté utilizando.

Si el usuario requiere información adicional sobre el contador, deberá consultar la Guía del operador que se entrega con el contador o comunicarse con la oficina local de Pitney Bowes.

### ADVERTENCIA

En ningún momento podrá el usuario romper los sellos de la Oficina de Correos ni retirar partes del contador.

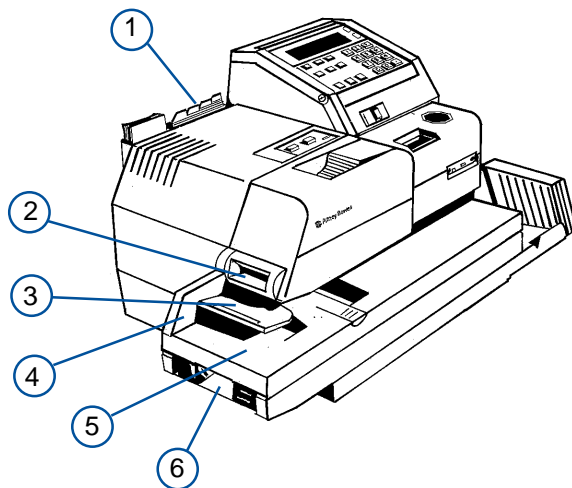

**E**  
**N**  
**G**  
**L**  
**I**  
**S**  
**H**

**2. MAILING MACHINE IDENTIFICATION**

1. Instruction Cards - For reference on operating the machine
2. Surefeed™ Tape Dispenser - For feeding of tape strips
3. Upper Feed Deck - Used when sealing is not required
4. Rear Wall - Used to align top edge of envelope
5. Lower Feed Deck - Used when sealing
6. Water Reservoir - Water for sealing envelopes

**D**  
**E**  
**U**  
**T**  
**S**  
**C**  
**H**

**2. IDENTIFIKATION DER FRANKIERMASCHINE**

1. Anweisungskarten - Informationen über den Gebrauch der Maschine
2. Surefeed™ Klebstreifenspender - Für die Einführung von Klebstreifen.
3. Oberes Einführungsdeck - Für den Gebrauch wenn kein Verschluss erforderlich
4. Rückseite - Für die Ausrichtung des Oberkante des Umschlags
5. Unteres Einführungsdeck - Für den Verschluss
6. Wasserreservoir - für den Verschluss der Umschlage

**F**  
**R**  
**A**  
**N**  
**C**  
**A**  
**I**  
**S**

**2. DESCRIPTION DES ÉLÉMENTS CONSTITUTIFS DE LA MACHINE À ADRESSER**

1. Fiches d'instructions - Donnent les renseignements sur le fonctionnement de la machine
2. Distributeur de bandes adhésives Surefeed™ - pour introduction de bandes adhésives.
3. Plateau supérieur - Utilisé lorsqu'on ne désire pas chacter les enveloppes
4. Cloison arrière - Utilisée pour aligner le bord supérieur de l'enveloppe
5. Plateau inférieur - Utilisé lorsqu'on cache
6. Reservoir d'eau - L'eau utilisé pour le cachetage des enveloppes

**E**  
**S**  
**P**  
**A**  
**N**  
**O**  
**L**

**2. IDENTIFICACION DE LA MAQUINA FRANQUEADORA**

1. Tarjetas de instrucción - Para consultar sobre la operación de la máquina
2. Distribuidora de papel engomado Surefeed™ - Para alimentar cintas de papel engomado
3. Barra superior de alimentación - Se emplea cuando no es necesario cerrar el sobre
4. Pared trasera -Se utiliza para alinear el borde superior del sobre.
5. Barra inferior de alimentación - Se emplea cuando se cierran
6. Deposito de agua - El agua que se utiliza para cerrar los sobres

E500/01/02/03

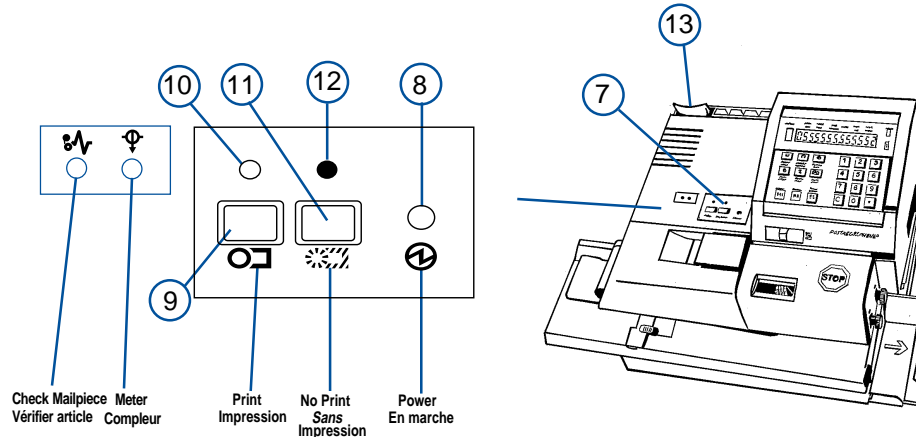

**E  
N  
G  
L  
I  
S  
H**

7. Control Panel
8. Power Light - Lit when machine is on, blinks when an error exists
9. Print Button - Used to select the Print Mode
10. Print Light - Lit for print mode
11. No Print Button - Used to select the Seal Only Mode
12. No Print Light - Lit for Seal Only
13. Tape Strip Holder - Stores tape strips

**D  
E  
U  
T  
S  
C  
H**

7. Bedienungsfeld
8. Strom ein-Licht - leuchtet auf, wenn die Maschine eingeschaltet ist
9. Drucktaste - für die Wahl des Druckmodus
10. Drucklicht - leuchtet auf für Druckmodus
11. Druck aus-Taste - Für die Wahl des Modus "Nur Verschluss"
12. Druck aus-Licht-Leuchtet bei "Nur Verschluss"
13. Klebstreifenhalter - speichert Klebstreifen

**F  
R  
A  
N  
C  
A  
I  
S**

7. Panneau de commande
8. Voyant d'alimentation - Allumé lorsque la machine est en marche, clignote en cas d'erreur
9. Bouton d'impression - Utilisé pour sélectionner le mode impression
10. Voyant d'impression - Allumé pour le mode d'impression
11. Pas de bouton pour imprimer - Utilisé seulement pour choisir le mode de cachetage
12. Pas de voyant d'impression - Allumé pour cacheter seulement
13. Réserve de bandes adhésives - Contient adhésives

**E  
S  
P  
A  
N  
O  
L**

7. Panel de control
8. Indicador de corriente - Se enciende cuando la máquina está prendida, parpadea cuando ocurre un error
9. Botón de impresión - Se emplea para seleccionar el modo de impresión
10. Indicador de impresión - Se enciende para el modo de imprimir
11. Botón de no impresión- Se utiliza para seleccionar cerrar sobres solamente
12. Indicador de no impresión - Se enciende para cerrar sobres solamente
13. Soporte de la tira de cinta - Almacena tiras de cinta

E500/01/02/03

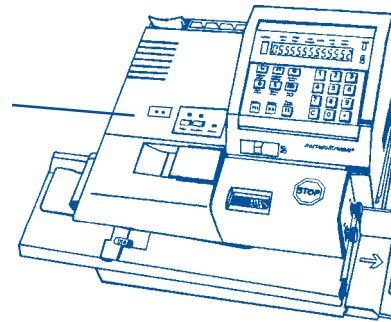
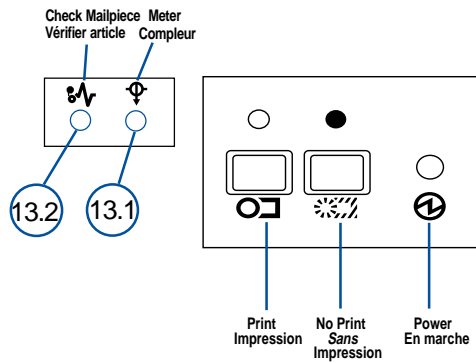

ENGLISH

- 13.1 Check Meter - Lights to notify you that the meter is not ready to process mail.
- 13.2 Check Mailpiece - Lights to notify you that mailpiece or tape did not feed correctly.

DEUTSCH

- 13.1 Anzeigeleuchten "Freistemplers überprüfen" - zeigen an, daß der Freistempler die post nicht bearbeiten kann.
- 13.2 Anzeigeleuchten "Postsendung überprüfen" - zeigen an, daß der Postsendung nicht richtig eingezogen wurde.

FRANCAIS

- 13.1 Vérifier compteur postal - Le voyant s'allume pour vous prévenir que le compteur postal n'est pas prêt à traiter le courrier.
- 13.2 Vérifier courrier - Le voyant s'allume pour vous prévenir que le courrier ou le ruban autocollant n'a pas été introduit correctement.

ESPAÑOL

- 13.1 Revisar medidor - Se ilumina para advertir que el medidor no está listo para el procesamiento de correspondencia.
- 13.2 Revisar correspondencia - Se ilumina para advertir que la pieza de correspondencia o la cinta no se alimentó correctamente.



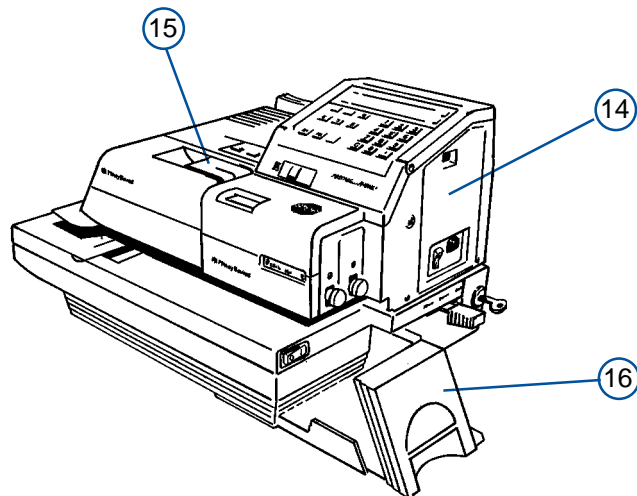

**E  
N  
G  
L  
I  
S  
H**

**2. MAILING MACHINE IDENTIFICATION**

- 14. Postage Meter - Provides the printing and postage accounting
- 15. Ink Cartridge - Replace when impressions become faint
- 16. Envelope Stacker - Catches the envelope

**D  
E  
U  
T  
S  
C  
H**

**2. IDENTIFIKATION DER FRANKIERMASCHINE**

- 14. Portomesser - bietet Portoeinstellungs-, Ausdruck- und Buchführungsfunktionen
- 15. Tintenpatrone - Wenn der Ausdruck schwach wird
- 16. Umschlagstapler - Fängt den Umschlag auf

**F  
R  
A  
N  
C  
A  
I  
S**

**2. DESCRIPTION DES ÉLÉMENTS CONSTITUTIFS DE LA MACHINE À ADRESSER**

- 14. Compteur d'affranchissement - Fournit les fonctions sélection de la valeur, impression et comptabilité d'affranchissement
- 15. Cartouche d'encre - Lorsque l'impression devient pâle
- 16. Empileur d'enveloppes - Attrape les enveloppes

**E  
S  
P  
A  
N  
O  
L**

**2. IDENTIFICACION DE LA MAQUINA FRANQUEADORA**

- 14. Contador de franqueo - Proporciona las funciones de selección de valor, impresión y contabilización del franqueo
- 15. Cartucho de tinta - Cuando las impresiones salen demasiado claras
- 16. Apilador de sobres - Recoge los sobres

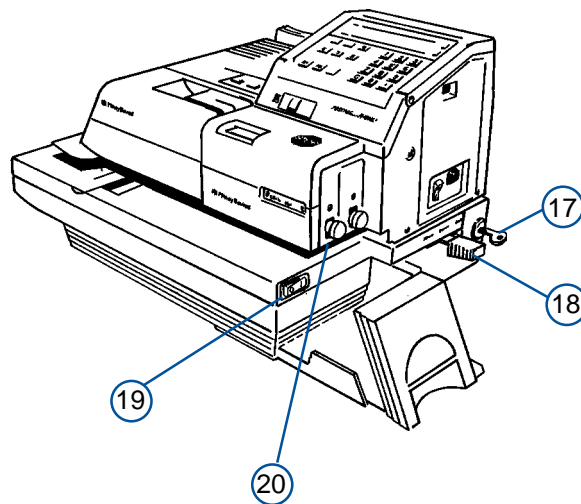

**E  
N  
G  
L  
I  
S  
H**

- 17. Customer Key - Used to lock the meter onto the machine to prevent unauthorized use
- 18. Operate / Remove Lever - Used when installing the postage meter
- 19. On / Off Switch - Used to turn the machine on and off
- 20. Letter Ejector Rollers - Controls ejection of envelopes into the stacker

**D  
E  
U  
T  
S  
C  
H**

- 17. Kundenschlüssel - Um die Portomessner mit der Maschine zu verriegeln oder nicht autorisierten Gebrauch zu verhindern
- 18. Bedienungs-/Entfernungshebel - zur Verwendung bei der Installation des Portomessners
- 19. Ein-/Aus-Schalter - zum Ein- und Ausschalten der Maschine
- 20. Briefauswurfrollen - Kontrollieren den Umschlagauswurf in den Stapler.

**F  
R  
A  
N  
C  
A  
I  
S**

- 17. Touche client - Sert à verrouiller le compteur d'affranchissement sur la machine ou à empêcher une utilisation non autorisée
- 18. Levier de fonctionnement/d'enlèvement - Levier servant à l'installation du compteur d'affranchissement
- 19. Interrupteur Marche/Arrêt - Sert à mettre la machine en marche et en arrêt
- 20. Rouleaux d'éjection de la lettre - Contrôlent l'éjection des enveloppes dans l'empileur

**E  
S  
P  
A  
N  
O  
L**

- 17. Llave del usuario — Se utiliza para cerrar con llave el contador en la máquina o para evitar todo uso no autorizado
- 18. Palanca de operación/remoción -Esta palanca se emplea al instalar el contador de franqueo
- 19. Interruptor de encendido - Se emplea para prender y apagar la máquina
- 20. Rodillos de expulsión de cartas - Controla la expulsión de sobres en el apilador.

## Set-Up Mise en route

## Einstellung Puesta en marcha

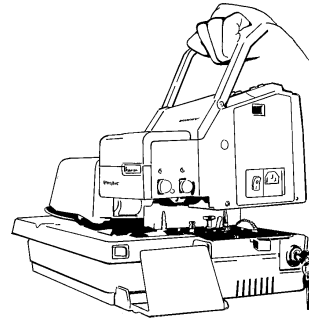
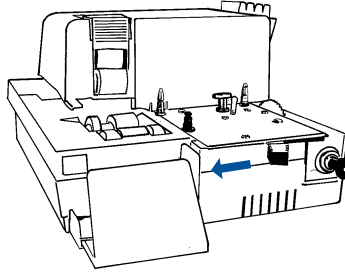

E  
N  
G  
L  
I  
S  
H

### 3.1 Installing the Meter

- Turn the key to the VERTICAL (unlocked) position.
- Move the Operate Lever to the FRONT (remove) position.

- Holding the meter by the carrying handle, lower the meter onto the right hand side of the E500, letting the meter settle down over the locating pins.

F  
R  
A  
N  
C  
A  
I  
S

### 3.1 Installation du compteur

- Mettre la clé en position VERTICALE (non bloquée).
- Amener le levier de fonctionnement vers la position AVANT (enlèvement).

- Tenir le compteur par la poignée de transport, abaisser le compteur sur le côté droit de la E500, pour qu'il se positionne sur les pions de centrage.

D  
E  
U  
T  
S  
C  
H

### 3.1 Installation des Portomessers

- Den Schlüssel in die VERTIKALE (nicht verriegelte) Position bringen.
- Den Bedienungshebel auf VORNE-Position (Entfernen) stellen.

- Den Portomesser am Tragegriff halten und auf die Haltestifte auf der rechten Seite des E500 senken.

E  
S  
P  
A  
N  
O  
L

### 3.1 Instalación del contador

- Poner la llave en la posición VERTICAL (no cerrada).
- Correr la palanca de operación hasta la posición FRONTAL (retirar).

- Sosteniendo el contador por la manivela de transporte, bajar el contador sobre el lado derecho de la máquina E500, dejándolo asentarse sobre las clavijas de ubicación.

## Set-Up Mise en route

## Einstellung Puesta en marcha

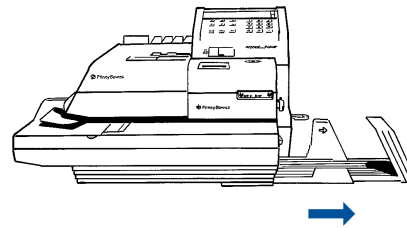
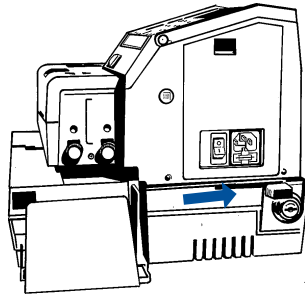

E  
N  
G  
L  
I  
S  
H

- Move the Operate Lever to the REAR (operate) position.

*Refer to your Postage Meter Operating Guide for details on meter operation.*

### 3.2 Adjusting the stacker.

- Pull the stacker out for standard size envelopes.
- For envelopes longer than 9 1/2 inches (240 mm) push the stacker in, then catch the mail pieces as they are ejected from the machine.

F  
R  
A  
N  
C  
A  
I  
S

- Amener le levier de fonctionnement vers la position ARRIÈRE (fonctionnement).

*Se reporter au Guide d'utilisation du compteur d'affranchissement qui fournit de plus amples renseignements sur le fonctionnement du compteur.*

### 3.2 Réglage de l'empileur.

- Tirer l'empileur vers l'avant pour les enveloppes de format standard.
- Pour les enveloppes d'une longueur supérieure à 240 mm (9,5 po), enfoncer l'empileur, puis attraper le courrier à mesure qu'il est éjecté de la machine.

D  
E  
U  
T  
S  
C  
H

- Den Bedienungshebel auf die Position HINTEN (Betrieb) stellen.

*Anweisungen für den Gebrauch des Portomessers sind der dem Geräte beigefügten Gebrauchsanweisung zu entnehmen.*

### 3.2 Stapler einstellen

- Den Stapler für Standard-Umschläge herausziehen.
- Für Umschläge, die länger als 240 mm sind, den Stapler eindrücken und die Umschläge von Hand auffangen, wenn Sie aus der Maschine kommen.

E  
S  
P  
A  
N  
O  
L

- Poner la palanca de funcionamiento en la posición TRASERA (operar).

*Consultar la Guía de funcionamiento del contador de franqueo para los detalles de funcionamiento del contador.*

### 3.2 Ajuste del apilador.

- Ubicar el apilador cuando se utilicen sobres de tamaño normal.
- para sobres de más de 240 mm (9,5 pulgadas) empujar al apilador hacia adentro, luego recoger la correspondencia a medida que es expulsada de la máquina.

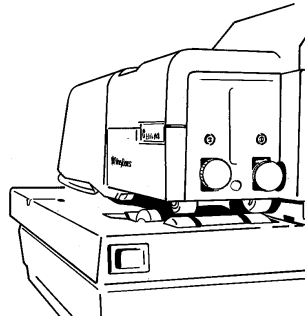

**E  
N  
G  
L  
I  
S  
H**

**3.3 Turning on the Power**

- Ensure the E500 socket outlet is connected as described on the inside of the front cover page.
- Turn on Postage Meter (if electronic)
- Operate the ON/OFF Switch. The green power light on the control panel should light.

**4. FEEDING AN ENVELOPE**

There are several options you can choose from when feeding an envelope through your E500 Mailing Machine: Printing Postage and Sealing; Printing Postage without Sealing; Quick Feeding when Printing Postage without Sealing; Sealing Only without Printing Postage

**F  
R  
A  
N  
C  
A  
I  
S**

**3.3 Mise sous tension**

- S'assurer que la prise de courant E500 est branchée ainsi que décrit sur la première page de couverture.
- Mettre la machine à affranchir en marche (si elle est électronique)
- Faire fonctionner l'interrupteur Marche/Arrêt. Le voyant secteur vert du panneau de commande doit s'allumer.

**4. INTRODUCTION D'UNE ENVELOPPE**

On peut choisir entre plusieurs options lors de l'introduction d'une enveloppe dans la machine à adresser E500: Impression de l'affranchissement et cachetage; Impression de l'affranchissement sans cachetage; Introduction rapide en cas d'impression de l'affranchissement sans cachetage; Cachetage uniquement sans impression de l'affranchissement

**D  
E  
U  
T  
S  
C  
H**

**3.3 Einschalten der Maschine**

- Sicherstellen, daß der Steckeranschluß des E500 wie auf der Vorderseite beschrieben angeschlossen ist.
- Portomesser einschalten (falls elektronisch).
- EIN-/AUS-Schalter betätigen. Das grüne Kontrolllicht auf dem Bedienungsfeld muß aufleuchten.

**4. EINFÜHRUNG EINES UMSCHLAGS**

Für das Einführen eines Umschlags in die Frankiermaschine E500 gibt es verschiedene Möglichkeiten: Portoaufrdruck und Verschluss; Portoaufrdruck ohne Verschluss; Schnelleinführung mit Portoaufrdruck ohne Verschluss; Nur Verschluss ohne Portoaufrdruck

**E  
S  
P  
A  
Ñ  
O  
L**

**3.3 Encendido**

- Asegurarse de que el tomacorriente del E500 esté conectado como se describe en la portada.
  - Encender el contador de franqueo (si es electrónico).
  - Accionar el interruptor de encendido ("ON/OFF").
- Se encenderá la luz verde en el panel de control.

**4. ALIMENTACION DE UN SOBRE**

Hay varias opciones que se pueden escoger al hacer pasar un sobre por la máquina franqueadora E500: Impresión del franqueo y cerrar el sobre; Impresión del franqueo sin cerrar el sobre; Alimentación rápida cuando se imprime el franqueo sin cerrar el sobre; Cerrar solamente sin imprimir el franqueo

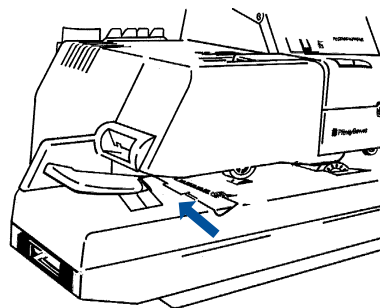
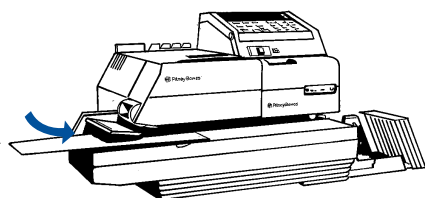

E  
N  
G  
L  
I  
S  
H

#### 4.1 Printing Postage and Sealing

- Select the postage required.
- Check to make sure that the "Print Mode" light (  ) is lit and that there is water in the reservoir.
- Place the envelope, face up, against the rear wall on the **Lower Deck** and push gently to the right.

Gently pulling on the envelope to make sure that the flap is under the blade will guarantee that all the envelopes are sealed, **otherwise flaps must be checked for proper sealing before mailing**. Some envelopes, such as square flapped envelopes will require the operator to place the flap under the blade to ensure proper moistening.

F  
R  
A  
N  
C  
A  
I  
S

#### 4.1 Impression de l'affranchissement et cachetage

- Sélectionner l'affranchissement requis.
- Vérifier que le voyant du mode impression (  ) est allumé et qu'il y a de l'eau dans le réservoir.
- Placer l'enveloppe, dessus vers le haut, contre la paroi postérieure du **plateau inférieur** et la pousser doucement vers la droite.

Tirer doucement sur l'enveloppe pour s'assurer que la patte est sous la lame: ceci garantit que toutes les enveloppes sont cachetées; **sinon, il faut vérifier que les enveloppes sont cachetées avant de les expédier**. Dans le cas de certaines enveloppes, comme les enveloppes à bande carrée, il faut que l'opérateur place la bande sous la lame pour garantir une humidification suffisante.

D  
E  
U  
T  
S  
C  
H

#### 4.1 Portoaufdruck und Verschluss

- Das erforderliche Porto einstellen.
- Sicherstellen, daß das Druckmoduslicht (  ) auf dem Bedienungsfeld der E500 aufleuchtet und genügend Wasser im Reservoir ist.
- Den Umschlag mit der Vorderseite nach oben gegen die hintere Wand des **unteren Decks** legen und leicht nach rechts drücken.

Ein leichtes Ziehen am Umschlag, um sicherzustellen, daß die Klappe des Umschlags unter der Schneide ist, garantiert den Verschluss aller Umschläge, **ansonsten muß vor dem Abschicken überprüft werden, ob alle Umschläge verschlossen sind**. Bei manchen Umschlägen, wie z.B. solchen mit viereckiger Klappe, muß der Bediener die Klappe unter die Schneide schieben, um eine ordentliche Befeuchtung zu gewährleisten.

E  
S  
P  
A  
Ñ  
O  
L

#### 4.1 Impresión del franqueo y cerrar el sobre

- Seleccionar el franqueo requerido.
- Comprobar que el indicador (  ) de Modo Impresión esté encendido en el panel de control de la E500 y que haya agua suficiente en el depósito.
- Colocar el sobre, cara hacia arriba, contra la superficie trasera de la **barra inferior** y empujar suavemente hacia la derecha.

Para garantizar que el sobre se cierre bien conviene tirar hacia arriba suavemente del sobre para que la solapa esté debajo de la hoja, **de lo contrario deberá verificarse si se han cerrado las solapas antes de enviar la correspondencia**. Algunos sobres, por ejemplo los cuadrados con solapas, requerirán que el operador coloque la solapa debajo de la hoja para asegurar que se moje correctamente.

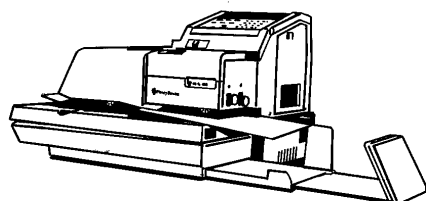

**E  
N  
G  
L  
I  
S  
H**

**4.1 Printing and Sealing, cont.**

- The machine will sense that you have inserted an envelope and will turn on. Release the envelope as soon as the machine “takes it” out of your hand.
- The machine will seal and print postage onto your envelope, then eject it into the stacker.

- Be careful not to touch the mail as it is exiting from the machine.
- To complete sealing the envelope, apply pressure to the flap after removing the envelope from the stacker.

**F  
R  
A  
N  
C  
A  
I  
S**

**4.1 Impression et cachetage, (suite)**

- La machine détecte l'introduction d'une enveloppe et se met en marche. Lâcher l'enveloppe dès que la machine “la prend” des mains.
- La machine cachette et imprime l'affranchissement sur l'enveloppe, puis l'éjecte sur l'empileur.

- Veiller à ne pas toucher le courrier lorsqu'il sort de la machine.
- Pour parfaire le cachetage de l'enveloppe, appliquer une pression sur la patte après avoir enlevé l'enveloppe de l'empileur.

**D  
E  
U  
T  
S  
C  
H**

**4.1 Aufdruck und Verschluss, Fortsetzung**

- Die Maschine nimmt wahr, daß ein Umschlag eingeführt wurde und schaltet automatisch ein. Den Umschlag sofort loslassen, wenn die Maschine ihn einzieht.
- Die Maschine verschließt den Umschlag, drückt das Porto auf und wirft ihn dann in den Stapler aus.

- Die ausgeworfenen Umschläge nicht berühren.
- Um einen sicheren Verschluss zu gewährleisten, die Verschlussstellen nach dem Entfernen der Umschläge aus dem Stapler andrücken.

**E  
S  
P  
A  
N  
O  
L**

**4.1 Impresión del franqueo y cerrar el sobre (cont.)**

- La máquina detectará la inserción de un sobre y se encenderá. Soltar el sobre tan pronto como la máquina lo “tome” de la mano del usuario.
- La máquina sellará la solapa del sobre y luego lo expulsará al apilador de sobres. Habrá que tener cuidado de no tocar la correspondencia cuando es expulsada de la máquina.

- Para terminar de cerrar el sobre, aplicar presión a la solapa después de retirar el sobre del apilador.

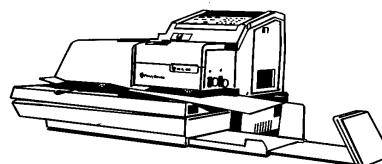
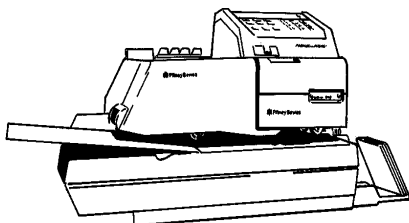

E  
N  
G  
L  
I  
S  
H

#### 4.2 Printing Postage Without Sealing

- Select the postage required.
- Check the E500 Control Panel to make sure the "Print Mode" light (  ) is lit.
- Place the envelope, face up, against the rear wall on the **Upper Deck** and push gently to the right.

- The machine will sense that you have inserted an envelope and will turn on. Release the envelope as soon as the machine "takes it" out of your hand.
- The machine will print postage onto your envelope and then eject it into the stacker. Be careful not to touch the mail as it is exiting from the machine.

F  
R  
A  
N  
C  
A  
I  
S

#### 4.2 Impression de l'affranchissement sans cachetage

- Sélectionner l'affranchissement requis.
- Vérifier que le voyant "Mode impression" (  ) est allumé sur le panneau de commande.
- Placer l'enveloppe, dessus vers le haut, contre la paroi postérieure du **plateau supérieur** et pousser doucement vers la droite.

- La machine détecte l'introduction d'une enveloppe et se met en marche. Lâcher l'enveloppe dès que la machine "la prend" de la main.
- La machine imprime l'affranchissement sur l'enveloppe puis l'éjecte sur l'empileur. Veiller à ne pas toucher le courrier lorsqu'il sort de la machine

D  
E  
U  
T  
S  
C  
H

#### 4.2 Aufdruck ohne Verschluss

- Das erforderliche Porto einstellen.
- Sicherstellen, daß das Drucklicht (  ) auf dem Bedienungsfeld des E500 an ist.
- Den Umschlag mit der Vorderseite nach oben gegen die hintere Wand des **oberen Decks** legen und leicht nach rechts drücken.

- Die Maschine nimmt wahr, daß ein Umschlag eingeführt wurde und schaltet automatisch ein. Den Umschlag sofort loslassen, wenn die Maschine ihn einzieht.
- Die Maschine verschließt den Umschlag, druckt das Porto auf und wirft ihn dann in den Stapler aus. Die ausgeworfenen Umschläge nicht berühren.

E  
S  
P  
A  
N  
O

#### 4.2 Impresión del franqueo sin cerrar el sobre

- Seleccionar el franqueo requerido
- Verificar el panel de control de la E500 para asegurarse que el indicador (  ) del "Modo Imprimir" (PRINT MODE) esté encendido.
- Colocar el sobre, cara arriba, contra la superficie trasera de la **barra superior** y empujarlo suavemente hacia la derecha.

- La máquina cerrará el sobre e imprimirá el franqueo y luego lo expulsará al apilador de sobres. Habrá que tener cuidado de no tocar la correspondencia cuando es expulsada de la máquina.
- La máquina imprimirá el franqueo en su sobre y luego lo expulsará en el apilador de sobres. Habrá que tener cuidado de no tocar la correspondencia cuando es expulsada de la máquina.



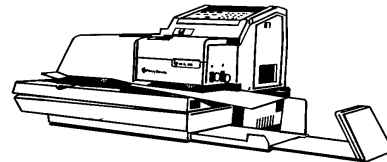
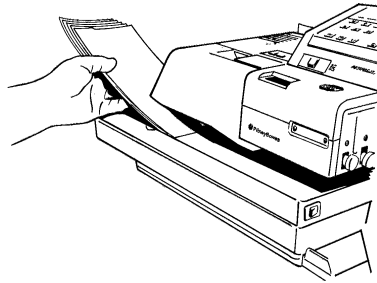

**E  
N  
G  
L  
I  
S  
H**

**4.3 Quick Feeding when Printing Postage without Sealing**

- Select the postage required.
- Check to make sure the "Print Mode" light ( ) is lit.
- Overlap each envelope then place them, face up, against the rear wall on the **Upper Deck**.
- Gently feed envelopes, one at a time, into the machine to the right, starting with the envelope on top of the stack.

- The machine will print postage onto your envelope and then eject it into the stacker. Be careful not to touch the mail as it is exiting from the machine.

**F  
R  
A  
N  
C  
A  
I  
S**

**4.3 Introduction rapide lors de l'impression de l'affranchissement sans cachetage**

- Sélectionner l'affranchissement nécessaire.
- Vérifier que le voyant "Mode impression" ( ) est allumé.
- Faire chevaucher les enveloppes puis les mettre en position face vers le haut, contre la paroi postérieure du plateau supérieur.

- Introduire doucement les enveloppes, une par une, dans la machine vers la droite, en commençant par l'enveloppe se trouvant sur le dessus de la pile.
- La machine imprime l'affranchissement sur l'enveloppe puis l'éjecte sur l'empileur. Veiller à ne pas toucher le courrier lorsqu'il sort de la machine.

**D  
E  
U  
T  
S  
C  
H**

**4.3 Schnelleinführung mit Portoaufrdruck ohne Verschuß**

- Das erforderliche Porto einstellen.
- Sicherstellen, daß das Drucklicht ( ) auf dem Bedienungsfeld des E500 an ist.
- Den Umschlag mit der Vorderseite nach oben gegen die hintere Wand des **oberen Decks** legen und leicht nach rechts drücken.

- Die Umschläge vorsichtig einen nach dem anderen rechts in die Maschine einführen. Dabei mit dem obersten Umschlag beginnen.
- Die Maschine druckt das Porto auf den Umschlag und wirft ihn dann in den Stapler aus. Die ausgeworfenen Umschläge nicht berühren.

**E  
S  
P  
A  
N  
O  
L**

**4.3 Alimentación rápida cuando se imprime el franqueo sin cerrar el sobre**

- Seleccionar el franqueo requerido.
- Verificar el panel de control de la E500 para asegurarse que el indicador ( ) del "Modo Imprimir" (PRINT MODE) esté encendido.
- Traslapar cada sobre y después colocarlos, cara arriba, contra la superficie trasera de la **barra superior**.

- Insertar suavemente los sobres, uno por vez, en la máquina hacia la derecha, comenzando con el sobre en la parte superior de la pila.
- La máquina imprimirá el franqueo en su sobre y luego lo expulsará en el apilador de sobres. Habrá que tener cuidado de no tocar la correspondencia cuando es expulsada de la máquina.

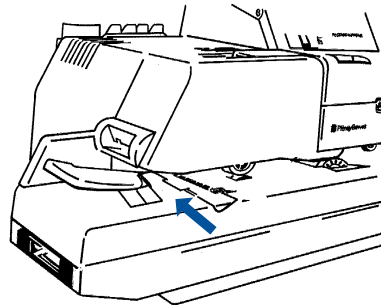
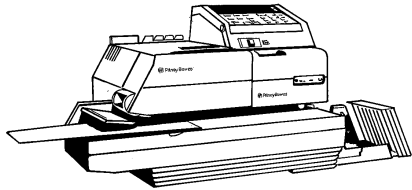

E  
N  
G  
L  
I  
S  
H

**4.4 Sealing Only without Printing Postage**

- Push the "NO PRINT" button (  ) on the control panel.
- Check to make sure there is sufficient water in the reservoir.
- Place the envelope against the rear wall on the **Lower Deck** and push gently to the right.

Gently pulling on the envelope to make sure that the flap is under the blade will guarantee that all the envelopes are sealed, **otherwise flaps must be checked for proper sealing before mailing.**

F  
R  
A  
N  
C  
A  
I  
S

**4.4 Cachetage uniquement sans impression d'affranchissement**

- Appuyer sur le bouton PAS D'IMPRESSION (  ) du tableau de commande.
- Vérifier qu'il y a suffisamment d'eau dans le réservoir.
- Placer l'enveloppe contre la paroi postérieure du **plateau inférieur** et la pousser doucement vers la droite.

Tirer doucement sur l'enveloppe pour s'assurer que la patte est sous la lame: cela garantit que toutes les enveloppes sont cachetées, **sinon il faut vérifier qu'elles sont cachetées avant l'expédition.**

D  
E  
U  
T  
S  
C  
H

**4.4 Nur Verschluß ohne Portoaufdruck**

- Die Druck aus-Taste (  ) auf dem Bedienungsfeld drücken.
- Sicherstellen, das genügend Wasser im Reservoir ist.
- Den Umschlag gegen die hintere Wand des **unteren Decks** legen und leicht nach rechts drücken.

Ein leichtes Ziehen am Umschlag, um sicherzustellen, daß die Klappe des Umschlags unter der Schneide ist, garantiert den Verschluß aller Umschläge, **ansonsten muß vor dem Abschicken überprüft werden, ob alle Umschläge verschlossen sind.**

E  
S  
P  
A  
Ñ  
O  
L

**4.4 Cerrar solamente sin imprimir el franqueo**

- Apretar el botón (  ) NO IMPRIMIR (NO PRINT) en el panel de control.
- Verificar para cerciorarse de que haya agua suficiente en el depósito.
- Colocar el sobre contra la superficie trasera de la **barra inferior** y empujar suavemente hacia la derecha.

Para garantizar que el sobre se cierre bien conviene tirar hacia arriba suavemente del sobre para que la solapa esté debajo de la hoja, **de lo contrario deberá verificarse si se han cerrado las solapas antes de enviar la correspondencia.**

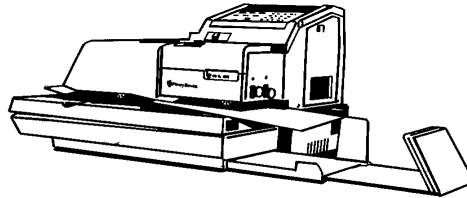

**E  
N  
G  
L  
I  
S  
H**

**4.4 Sealing Only, cont.**

Some envelopes, such as square flapped envelopes will require the operator to place the flap under the blade to ensure proper moistening.

- The machine will sense that you have inserted an envelope and will turn on. Release the envelope as soon as the machine "takes it" out of your hand.

- The machine will seal the envelope then eject it into the stacker. Be careful not to touch the mail as it is exiting from the machine.

- To complete sealing the envelope apply pressure to the flap after removing the envelope from the stacker.

**F  
R  
A  
N  
C  
A  
I  
S**

**4.4 Cachetage uniquement (suite)**

Dans le cas de certaines enveloppes, comme celles à bande, il faut que l'opérateur place la bande sous la lame pour assurer une humidification suffisante.

- La machine détecte l'introduction d'une enveloppe et se met en marche. Lâcher l'enveloppe dès que la machine la "prend" de la main.

- La machine cachette l'enveloppe, puis l'éjecte sur l'empileur. Veiller à ne pas toucher le courrier lorsqu'il sort de la machine.

- Pour parfaire le cachetage de l'enveloppe, appliquer une pression sur la patte après avoir enlevé l'enveloppe de l'empileur.

**D  
E  
U  
T  
S  
C  
H**

**4.4 Nur Verschluß, Fortsetzung**

Bei manchen Umschlägen, wie z.B. solchen mit viereckiger Klappe, muß der Bediener die Klappe unter die Schneide schieben, um eine ordentliche Befeuchtung zu gewährleisten.

- Die Maschine nimmt wahr, daß ein Umschlag eingeführt wurde und schaltet automatisch ein. Den

Umschlag sofort loslassen, wenn die Maschine ihn einzieht.

- Die Maschine verschließt den Umschlag und drückt das Porto auf und wirft ihn dann in den Stapler aus. Die ausgeworfenen Umschläge nicht berühren.

- Um einen sicheren Verschluß zu gewährleisten, die Verschlußstellen nach dem Entfernen der Umschläge aus dem Stapler andrücken.

**E  
S  
P  
A  
Ñ  
O  
L**

**4.4 Cerrar solamente sin imprimir el franqueo (cont.)**

Algunos sobres, por ejemplo los cuadrados con solapas, requerirán que el operador coloque la solapa debajo de la hoja para asegurar que se moje correctamente.

- La máquina detectará la inserción de un sobre y se encenderá. Soltar el sobre tan pronto como la máquina lo "tome" de la mano del usuario.

- La máquina cerrará el sobre y luego lo expulsará al apilador de sobres. Habrá que tener cuidado de no tocar la correspondencia cuando es expulsada de la máquina.

- Para terminar de cerrar el sobre, aplicar presión a la solapa después de retirar el sobre del apilador.

## Operation Fonctionnement

## Betrieb Funcionamiento

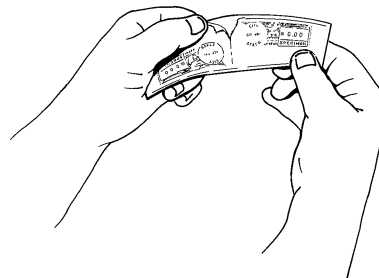
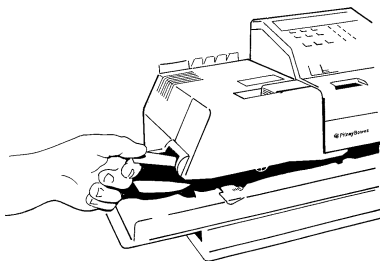

E  
N  
G  
L  
I  
S  
H

### 5. FEEDING A TAPE STRIP

Tape strips must be used on envelopes that are thicker than 1/4 inch (6mm) and on packages. Follow the steps below to print a tape strip.

- Select the amount of postage.
- Insert a tape strip into the Surefeed™ Tape Dispenser, printing side up, and push gently to the right until the machine turns on and takes the tape strip from you.

- Remove the backing from the tape strip and secure the strip to your package or envelope. If you are not using a Advertising Plate, tape supplied in some countries allows you to save the other half for use later. Tear the tape strip at the perforation being sure to leave the backing.

F  
R  
A  
N  
C  
A  
I  
S

### 5. INTRODUCTION D'UNE BANDE ADHÉSIVE

Il faut utiliser une bande adhésive sur les enveloppes d'épaisseur supérieure à 6 mm (1/4 po) et sur les colis. Suivre les étapes décrites ci-dessous pour imprimer une bande adhésive.

- Sélectionner la valeur de l'affranchissement.
- Insérer la bande adhésive dans le distributeur de bande Surefeed™, côté imprimé vers le haut, et pousser

- doucement vers la droite jusqu'à ce que la machine se mette en marche et prenne la bande adhésive.
- Détacher la bande adhésive de son support et coller la bande sur le paquet ou l'enveloppe. Si l'on n'utilise pas la bande cliché pour la publicité, les bandes disponibles dans certains pays vous permettent d'utiliser l'autre moitié pour une utilisation ultérieure. Détacher la bande adhésive au niveau de la perforation en s'assurant de laisser le support.

D  
E  
U  
T  
S  
C  
H

### 5. EINFÜHRUNG EINES KLEBSTREIFENS

Umschläge, die dicker als 6 mm sind, und Pakete müssen mit Klebstreifen verschlossen werden.

- Das erforderliche Porto einstellen.
- Einen Klebstreifen mit der bedruckten Seite nach oben in den Surefeed™ Klebstreifenspender einführen und leicht nach rechts drücken, bis sich die Maschine einschaltet und den Klebstreifen einzieht.

- Die Rückseite vom Klebstreifen abziehen und den Umschlag oder das Paket zukleben. Falls Sie kein Werbeplatte verwenden, kann bei in manchen Ländern erhältlichen Klebstreifen die andere Hälfte später verwendet werden. Den Klebstreifen an der Perforation abreißen und sicherstellen, daß die Rückseite nicht abgezogen wird.

E  
S  
P  
A  
N  
O  
L

### 5. ALIMENTACION DE UNA TIRA DE CINTA

Las tiras de cinta deben utilizarse en sobres con un espesor mayor de 1/4 de pulgada (6 mm) y en paquetes. Seguir los pasos indicados a continuación para imprimir una tira de cinta.

- Seleccionar el importe del franqueo.
- Insertar una tira de cinta en la distribuidora de papel engomado Surefeed™, con el lado de impresión hacia arriba, y empujar suavemente hacia la derecha hasta

- que la máquina se encienda y quite la cinta de papel engomado de la mano.
- Retirar el revestimiento de la tira de cinta y asegurar la cinta a su paquete o sobre. Si no se utiliza una placa de publicidad, la cinta que se suministra en algunos países permite guardar la otra mitad para usarla posteriormente. Cortar la tira de cinta en la perforación asegurándose de dejar el revestimiento.

## Reference Renseignements Généraux

## Referenz Referencia

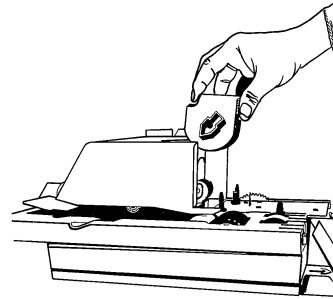
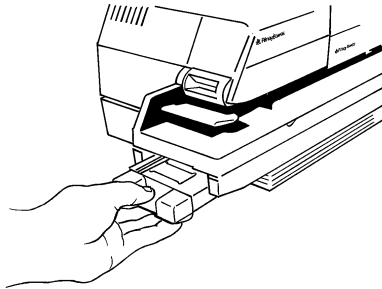

E  
N  
G  
L  
I  
S  
H

### 6. REFILLING THE WATER RESERVOIR

To remove the reservoir for refilling, press down on the reservoir and pull out to the left. Fill the reservoir with Pitney Bowes **EZ Seal**® solution or water. To replace, reverse the procedure.

### 7. REPLACING THE INK CARTRIDGE

When printed impressions are faint, the ink cartridge requires replacement:

- Remove the meter from the E500.
  - Remove the old ink cartridge by pulling to the right and up. Replace with a new cartridge by pushing down and to the left.
- DO NOT attempt to re-ink the used ink cartridge.

F  
R  
A  
N  
C  
A  
I  
S

### 6. REMPLISSAGE DU RÉSERVOIR D'EAU

Pour enlever le réservoir pour le remplissage, appuyer sur le réservoir vers le bas et tirer vers la gauche. Remplir le réservoir avec la solution **EZ Seal**® ou avec de l'eau. Pour le replacer, procéder dans l'ordre inverse.

### 7. REMPLACEMENT DE LA CARTOUCHE D'ENCRE

Lorsque les impressions d'imprimerie deviennent pâles, il faut remplacer la cartouche d'encre:

- Enlever la machine à affranchir de la E500.
  - Enlever l'ancienne cartouche d'encre en tirant vers la droite et vers le haut. Remplacer par une nouvelle cartouche en poussant vers le bas et vers la gauche.
- NE PAS tenter de ré-encre une cartouche d'encre usagée.

D  
E  
U  
T  
S  
C  
H

### 6. AUFFÜLLEN DES WASSERRESERVOIRS

Um das Wasserreservoir zum Auffüllen zu entfernen, das Reservoir nach unten drücken und nach links herausziehen. Das Reservoir mit Pitney Bowes **EZ Seal**® oder Wasser füllen. In umgekehrter Reihenfolge das Reservoir wieder einsetzen.

### 7. AUSWECHSELN DER TINTENPATRONE

Wenn der Aufdruck schwach wird, muß die Tintenpatrone ausgetauscht werden:

- Den Portomesser vom E500 abnehmen.
- Die alte Tintenpatrone nach rechts und oben herausziehen. Eine neue Patrone nach unten und links eindrücken. Die gebrauchte Patrone NICHT wieder auffüllen.

E  
S  
P  
A  
N  
O  
L

### 6. REPOSICION DEL DEPÓSITO DE AGUA

Para retirar el depósito con el objeto de volver a llenarlo, apretar hacia abajo sobre el depósito y llevarlo hacia la izquierda. Llenar el depósito con solución **EZ Seal**® de Pitney Bowes o con agua. Para volver a colocarlo realizar el procedimiento a la inversa.

### 7. REEMPLAZO DEL CARTUCHO DE TINTA

Cuando las impresiones impresas se destiñen, es necesario reemplazar el cartucho de tinta:

- Retirar el contador de la E500.
- Retirar el cartucho de tinta viejo tirando hacia la derecha y hacia arriba. Colocar un cartucho nuevo empujando hacia abajo y hacia la izquierda. NO tratar de volver a entintar el cartucho de tinta usado.

## Reference Renseignements Généraux

## Referenz Referencia

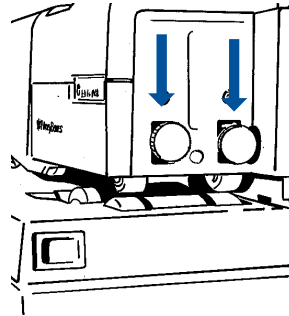
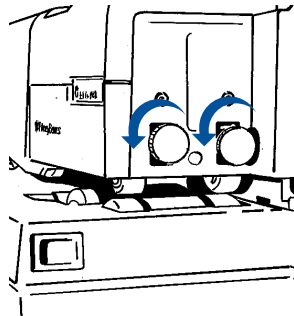

E  
N  
G  
L  
I  
S  
H

### 8. ADJUSTING THE LETTER EJECTOR ROLLERS

If envelopes of standard thickness are not being ejected into the stacker tray, the Letter Ejector Rollers may require adjustment.

- Loosen the knobs on the right side of the postage meter.

- Move the knobs downwards until the steel rollers beneath the postage meter just touch the rubber rollers of the E500.

- Retighten the knobs on the postage meter.

F  
R  
A  
N  
C  
A  
I  
S

### 8. RÉGLAGE DES ROULEAUX D'ÉJECTION DE LETTRES

Si les enveloppes d'épaisseur standard ne sont pas éjectées dans l'empileur, c'est que, vraisemblablement, les rouleaux d'éjection de lettres nécessitent un réglage.

- Desserrer les boutons situés sur le côté droit de la machine à affranchir.

- Déplacer les rouleaux vers le bas jusqu'à ce que les rouleaux d'acier se trouvant sous la machine à affranchir touchent juste les rouleaux en caoutchouc de la machine E500.

- Resserrer les boutons de la machine à affranchir.

D  
E  
U  
T  
S  
C  
H

### 8. EINSTELLEN DER BRIEFAUSWURFROLLEN

Falls normal dicke Umschläge nicht in den Stapler ausgeworfen werden, müssen die Briefauswurfrollen eingestellt werden.

- Die Knöpfe auf der rechten Seite des Portomessers lockern.

- Die Knöpfe nach unten bewegen, bis die Stahlrollen unter dem Portomesser die Gummirollen des E500 gerade berühren.

- Die Knöpfe des Portomessers wieder anziehen.

E  
S  
P  
A  
N  
O  
L

### 8. AJUSTE DE LOS RODILLOS EXPULSORES DE CARTAS

Si los sobres de espesor normal no son expulsados a la bandeja apiladora, posiblemente se deba a que los rodillos expulsores de cartas requieren ajustes.

- Aflojar los botones del lado derecho del contador de franqueo.

- Mover los botones hacia abajo hasta que los rodillos de acero debajo del contador de franqueo apenas toquen los rodillos de goma de la E500.

- Volver a ajustar los botones del contador de franqueo.

**Reference**  
**Renseignements Généraux**

**Referenz**  
**Referencia**

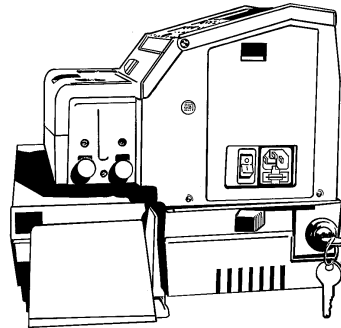
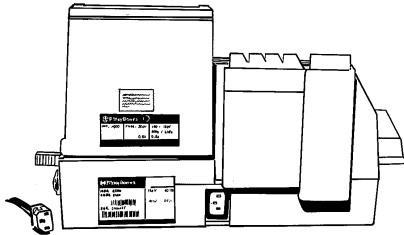

E  
N  
G  
L  
I  
S  
H

**9. CONNECTING THE POWER**

Connect the power cord into the socket at the rear of the E500. Connect the other end of the cord to a suitable power outlet.

**10. USING THE KEY AND OPERATE LEVER**

The key is used to lock or unlock the operate lever in any one of three positions: the Remove Position, the Secured Position and the Operate Position.

F  
R  
A  
N  
C  
A  
I  
S

**9. BRANCHEMENT SUR LE COURANT**

Brancher le cordon d'alimentation dans la prise à l'arrière de la machine E500. Brancher l'autre extrémité du cordon dans une prise de courant de puissance suffisante.

**10. UTILISATION DE LA CLÉ ET DU LEVIER DE FONCTIONNEMENT**

La clé sert à verrouiller et à déverrouiller le levier de fonctionnement dans l'une des trois positions: la Position Enlèvement, la position Verrouillage et la position Fonctionnement.

D  
E  
U  
T  
S  
C  
H

**9. ANSCHLUSS AN DAS STROMNETZ**

Das Netzkabel in die Buchse auf der Rückseite des E500 stecken. Das andere Ende in eine passende Netzsteckdose stecken.

**10. GEBRAUCH DES SCHLÜSSELS UND BEDIENTUNGSHEBELS**

Mit dem Schlüssel wird der Bedienungshebel in einer von drei Positionen (Entfernen, Sichern, Bedienen) ent- und verriegelt.

E  
S  
P  
A  
Ñ  
O  
L

**9. CONEXION A LA CORRIENTE**

Conectar el cordón eléctrico en el zócalo ubicado en la parte posterior de la E500. Conectar el otro extremo del cordón a un toma de corriente adecuado.

**10. EMPLEO DE LA LLAVE Y LA PALANCA DE OPERACION**

La llave se emplea para trabar o destrabar la palanca de operación en cualquiera de tres posiciones: la posición de retirar, la posición de asegurada y la posición de operación.

## Reference Renseignements Généraux

## Referenz Referencia

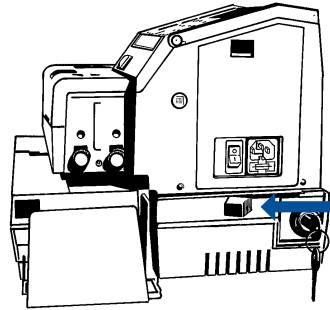
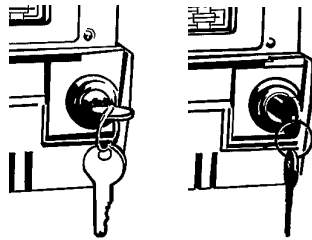

E  
N  
G  
L  
I  
S  
H

Putting the key in the horizontal position (sideways) will lock the operate lever in its current position.

Putting the key in the vertical position (up and down) will unlock the Operate Lever and allow you to move it into another position. The key cannot be removed when in the unlock position.

**1. Remove Position** - Operate lever is moved to the front position.

Used when removing or installing the postage meter on the E500.

F  
R  
A  
N  
C  
A  
I  
S

Le fait de mettre la clé en position horizontale (de côté) verrouillera le levier de fonctionnement.

Le fait de mettre la clé en position verticale (de haut en bas) débloquera le levier de fonctionnement et vous permettra de le placer dans une autre position. La clé ne peut être retirée lorsqu'elle est en position débloquée.

**1. Position enlèvement** - Le levier de fonctionnement se déplacé en position avant.

Sert lors de la pose et de la dépose de la machine à affranchir sur la machine E500.

D  
E  
U  
T  
S  
C  
H

In der horizontalen Position (seitlich) wird der Bedienungshebel in seiner derzeitigen Position verriegelt.

In der vertikalen Position (nach oben und unten) entriegelt der Schlüssel den Bedienungshebel und er kann in eine andere Position bewegt werden. In der Entriegelungsposition kann der Schlüssel nicht entfernt werden.

**1. Position Entfernen** - Der Bedienungshebel wird auf die vordere Position bewegt.

Für den Ein- oder Ausbau des Portomessers E500.

E  
S  
P  
A  
N  
O  
L

Poner la llave en la posición horizontal (lateral) trabará la palanca de operación y permitirá colocarla en su posición actual.

Poner la llave en la posición vertical (arriba y abajo) destrabará la palanca de operación y permitirá ponerla en otra posición. La llave no se puede retirar cuando está en la posición destrabada.

**1. Posición de retirar** - La palanca de operación se ha desplazado a la posición frontal.

Se emplea cuando se retira o instala el contador de franqueo en la E500.



## Reference Renseignements Généraux

## Referenz Referencia

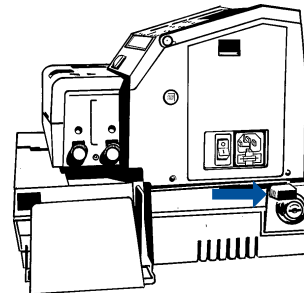
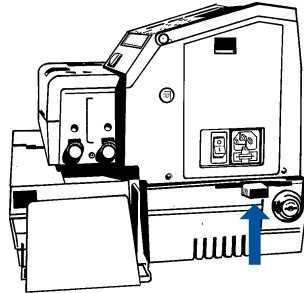

ENGLISH

### 10. USING THE OPERATE LEVER, cont.

#### 2. Secured Position - Operate Lever is placed in the middle position.

The meter can not be removed from the E500 and the E500 will not operate. This will prevent unauthorized use of the machine.

### 3. Operate Position - Operate Lever is moved to the rear position.

Place the operate lever in this position when using the E500. The E500 will run and the meter can not be removed from the machine.

FRANCAIS

### 10. UTILISATION DE LA CLÉ ET DU LEVIER DE FONCTIONNEMENT, suite.

**2. Position verrouillage** - Le levier de fonctionnement est placé dans la position médiane. Il est impossible de retirer la machine à affranchir de la machine E500 et la machine E500 ne fonctionne pas. Cela empêche toute utilisation non autorisée de la machine.

### 3. Position fonctionnement - Le levier de fonctionnement est déplacé en position arrière.

Placer le levier dans cette position lors de l'utilisation de la machine E500. La machine E500 fonctionne et il est impossible d'enlever la machine à affranchir de l'ensemble.

DEUTSCH

### 10. GEBRAUCH DES SCHLÜSSELS UND BEDIENUNGSHEBELS (Fortsetzung)

**2. Position Sichern** - Der Bedienungshebel befindet sich in Mittelposition. Der Portomesser kann nicht von der E500 entfernt werden und funktioniert nicht. Dadurch wird ein nicht autorisierter Gebrauch verhindert.

### 3. Position bedienen - Der Bedienungshebel wird auf die hintere Position bewegt.

Für den Gebrauch der E500 den Bedienungshebel in diese Position bewegen. Der E500 läuft und der Portomesser kann nicht von der Frankiermaschine entfernt werden.

ESPAÑOL

### 10. EMPLEO DE LA LLAVE Y LA PALANCA DE OPERACION (cont.)

**2. Posición asegurada** - La palanca de operación se coloca en la posición del medio. El contador no puede retirarse de la máquina E500 y ésta no funcionará. Esto impedirá el empleo no autorizado de la máquina.

### 3. Posición de operación - La palanca de operación se ha desplazado a la posición trasera.

Colocar la palanca de operación en esta posición cuando se utiliza la E500. La E500 funcionará y el contador no podrá retirarse de la máquina.

#### 11. TROUBLESHOOTING

##### Machine Does Not Accept Mail

- Check whether power cord is plugged into wall outlet and into machine (See Section 9, page 21).
- Be sure power switch on both mailing machine and meter are turned on (See Section 3.3, page 11).

##### Power Light Blinking, Check Mailpiece light is lit

- Press the Print button then refeed the envelope, making sure that it is against the rear wall. (See Section 4.2, page 14).

##### Power Light Blinking, Check Meter light is lit

- Check whether there is sufficient postage credit in Postage Meter.
- Be sure customer key and operate/remove lever are in operating position (See Section 10, page 21).
- If selecting a high value:

**Electronic Meters:** Press  key twice.

**Mechanical Meters:** Press and hold the High Value Lock Button while running the envelope.

- Press print button then refeed the envelope (See Section 4.1, page 12).

#### 11. DÉPANNAGE

##### La machine n'accepte pas de courrier

- Vérifier que le cordon d'alimentation est branché dans la prise murale et dans la machine (Voir le paragraphe 9, page 21).
- Assurez-vous que la machine à affranchir et le compteur postal sont bien sous tension (Voir le paragraphe 3.3, page 11).

##### Le voyant d'alimentation cliqnote. Vérifier que le voyant courrier est allumé.

- Appuyez sur le bouton Print et réintroduisez l'enveloppe, en vous assurant qu'elle est bien en place contre la paroi du fond (Voir le paragraphe 4.2, page 14).

##### Le voyant d'alimentation cliqnote. Vérifier que le voyant du compteur est allumé.

- Assurez-vous qu'il y a suffisamment de crédit dans le compteur postal.
- Vérifiez que la clé de l'utilisateur et le levier de marche/arrêt sont dans la bonne position (Voir le paragraphe 10, page 21).

#### 11. STÖRUNGSBEHEBUNG

##### Maschine nimmt Postsendung nicht an

- Überprüfen, ob Netzkabel an Steckdose und Maschine angeschlossen ist (Siehe Abschnitt 9, Seite 21).
- Sicherstellen, daß Netzschalter an Postmaschine und Freistempler eingeschaltet sind (Siehe Abschnitt 3.3, Seite 11).

##### Netzstromlicht blinkt; überprüfen, ob Postsendungsleuchte an ist.

- Die Drucktaste drücken und den Umschlag neu einführen und dabei sicherstellen, daß er an der Rückwand anliegt (Siehe Abschnitt 4.2, Seite 14).

##### Netzstromlicht blinkt; überprüfen, ob Freistemplerleuchte an ist.

- Überprüfen, ob genug Porto im Freistempler ist.
- Sicherstellen, daß Kundenschlüssel und Betriebshebel in Betriebsposition sind (Siehe Abschnitt 10, Seite 21).

#### 11. LOCALIZACION DE ERRORES

##### Máquina no acepta correspondencia

- Verifique que el cordó eléctrico esté enchufado en el tomacorriente de pared y en la máquina (Ver la Sección 9, página 21).
- Compruebe que estén encendidos tanto el interruptor en la máquina de correspondencia como en el medidor (Ver la Sección 3.3, página 11).

##### Luz de encendido intermitente - verifique que la luz de pieza de correspondencia esté encendida.

- Oprima el botón de impresión y alimente otra vez la correspondencia verificando que se encuentre contra la pared posterior (Ver la Sección 4.2, página 14).

##### Luz de encendido intermitente - verifique que la luz del medidor esté encendida.

- Compruebe que exista suficiente valor de franqueo en el medidor de correspondencia.
- Compruebe que la llave y la palanca de operación/retirar se encuentren en la posición correcta (Ver la Sección 10, página 21).

**The envelope feeds but the postage does not print**

- Press the Print button on the control panel.
- Make sure the Print light is lit (  ) then refeed the envelope, making sure that it is against the rear wall. See Section 4.1, page 12
- Make sure postage is available or meter is set properly, refer to meter operating guide.
- Turn the E500 off then on again. Press the print button on the control panel before refeeding the envelope. See Sections 3.3, page 11; 4.1, page 12.

- Si l'on choisit une valeur élevée sur les:  
**Machines électroniques**

Appuyer deux fois sur la touche 

**Machines mécaniques**

Appuyer et tenir le bouton de blocage " Valeur élevée" pendant la course de l'enveloppe.

- Appuyez sur le bouton Print et réintroduisez l'enveloppe (Voir le paragraphe 4.1, page 12).

**L'enveloppe est introduite mais l'affranchissement ne s'imprime pas**

- Appuyer sur le bouton Print (impression) sur le panneau de commande.
- S'assurer que le voyant Print (impression) est allumé (  ) puis réintroduire l'enveloppe, en s'assurant qu'elle est contre la paroi postérieure. Voir le paragraphe 4.1, page 12.
- S'assurer que l'affranchissement est disponible ou que le compteur est réglé de manière appropriée, se référer au guide de fonctionnement du compteur.
- Mettre de nouveau la E500 à l'arrêt. Appuyer sur le bouton Print (impression) sur le panneau de commande avant de réintroduire l'enveloppe. Voir les paragraphes 3.3, page 11; et 4.1, page 12.

- Bei Wahl hoher Werte:

**Elektronische Maschinen:**

Die  Taste zweimal niederdrücken

**Mechanische Maschinen:**

Den Sperrknopf für hohe Werte niedergedrückt halten, während Sie den Umschlag fahren.

- Die Drucktaste drücken und den Umschlag neu einführen. (Siehe Abschnitt 4.1, Seite 12).

**Der Umschlag wird eingezogen, aber kein Porto aufgedruckt.**

- Die Druck-Taste auf dem Bedienungsfeld drücken. - Sicherstellen, daß das Drucklicht aufleuchtet (  ) und dann den Umschlag erneut einführen und sicherstellen, daß er an der Rückseite anliegt. Siehe Abschnitt 4.1, Seite 12.
- Sicherstellen, daß Porto vorhanden und der Portomesser richtig eingestellt ist; siehe Bedienungsanweisung des Portomessers.
- Den E500 aus- und wieder einschalten. Vor dem Wiedereinführen des Umschlags die Drucktaste auf dem Bedienungsfeld drücken. Siehe Abschnitte 3.3, Seite 11; Abschnitt 4.1, Seite 12.

- Si selecciona un valor alto:

**Franqueadoras Electrónicas**

Oprima la tecla  dos veces.

**Franqueadoras mecánicas**

Oprima el botón de altos valores y manténgalo oprimido mientras procesa el sobre.

- Oprima el botón de impresión y alimente otra vez la correspondencia (Ver la Sección 4.1, página 12).

**El sobre pasa pero el franqueo no se imprime.**

- Apretar el botón de Impresión en el panel de control.
- Cerciorarse de que el indicador de Impresión esté encendido (  ) y después volver a alimentar el sobre, asegurándose de que esté apoyado contra la pared trasera. Ver la Sección 4.1, página 12.
- Cerciorarse de que haya franqueo o de que el contador esté preparado correctamente, consultando la guía de operación del contador de franqueo.
- Volver a apagar la E500. Apretar el botón de impresión en el panel de control antes de volver a alimentar el sobre. Ver las Secciones 3.3, página 11; 4.1, página 12.

**The envelope jams in the machine**

-Turn the E500 and meter off then on again. The mail piece will be fed through the mail path by the machine. If the print light is not lit, press the print button on the control panel then refeed the envelope or tape. See section 3.3, page 11; page 4.1 page 12  
-Turn the E500 and meter off. See section 3.1, page 9  
- Remove the meter to clear any torn mail jammed in the machine. See Section 3.1, page 9

**The envelope does not seal**

- Make sure there is water in the water reservoir. See Section 6.0, page 19.  
- Feed mail using the lower deck, making sure the flap is under the blade. When refeeding already printed mail be sure to select the NO PRINT MODE. See Sections 4.1, 4.4, page 12

**L'enveloppe se coince dans la machine**

- Mettre la E500 à l'arrêt, puis en marche. L'enveloppe sera introduite dans le passage courrier par la machine. Si le voyant Print (impression) n'est pas allumé, appuyer sur le bouton Print (impression) sur le panneau de commande puis réintroduire l'enveloppe ou la bande adhésive. Voir les paragraphes 3.3, page 11; le paragraphe 4.1, page 12.  
- Enlever la machine à affranchir pour enlever le courrier déchiré coincé dans la machine. Voir le paragraphe 3.1, page 9.

**L'enveloppe ne se cache pas**

- S'assurer que le réservoir d'eau contient de l'eau. Voir le paragraphe 6.0  
- Introduire le courrier par le plateau inférieur. Lorsqu'on fait repasser du courrier déjà imprimé, ne pas oublier de choisir le MODE PAS D'IMPRESSION (No Print). Voir les paragraphes 4.1, 4.4, page 12.

**Umschlag in Maschine verklemmt**

- Den E500 und Portomesser aus-und wieder einschalten. Der Brief wird von der Maschine durch den Briefpfad geleitet. Falls das Drucklicht nicht aufleuchtet, die Drucktaste auf dem Bedienungsfeld drücken und den Umschlag oder den Klebstreifen erneut einführen. Siehe Abschnitte 3.3, Seite 11; Abschnitt 4.1, Seite 12.  
- Den Portomesser entfernen, um in der Maschine verklemmte Umschlagstücke zu entfernen. Siehe Abschnitt 3.1, Seite 9.

**Umschlag wird nicht verschlossen**

- Sicherstellen, daß Wasser im Wasserreservoir ist. Siehe Abschnitt 6.0  
- Umschlag über das untere Deck einführen und sicherstellen, daß die Klappe unter dem Messer liegt. Bei der erneuten Einführung bereits frankierter Umschläge sicherstellen, daß der Modus DRUCK AUS gewählt ist. Siehe Abschnitte 4.1, 4.4, Seite 12.

**El sobre se trava en la máquina**

- Apagar nuevamente la E500 y el contador de franqueo. La máquina hará pasar la pieza de correspondencia por el recorrido de la correspondencia. Si el indicador de impresión no está encendido, apretar el botón de imprimir del panel de control y luego volver a pasar el sobre o la cinta. Ver las secciones 3.3, página 11; y 4.1, página 12.  
- Retirar el contador para despejar cualquier pieza de correspondencia desgarrada en la máquina. Ver la Sección 3.1, página 8.

**El sobre no se cierra**

- Asegurarse de que haya agua en el depósito de agua. Ver la Sección 6.0.  
- Alimentar la correspondencia pasando por la barra inferior, cerciorándose de que la solapa esté debajo de la cuchilla. Cuando se vuelva a alimentar correspondencia ya impresa, asegurarse de seleccionar el modo de NO IMPRIMIR (NO PRINT MODE). Ver las secciones 4.1 y 4.4, página 12.

## Reference Renseignements Généraux

## Referenz Referencia

E  
N  
G  
L  
I  
S  
H

### Postage print is too light.

- Replace ink cartridge. See Section 7.0, page 19.

### Envelopes and tapes are not being ejected from the machine.

- Empty the stacker when full.  
- Adjust the letter ejector rollers. See Section 8.0, page 20.

### Thick envelopes are creased along top edge.

- Before feeding mail, tap on a hard surface so contents are flush with the top edge of the envelope.  
- Adjust the letter ejector rollers. See Section 8.0, page 20.

### Envelopes are not stacking.

- Pull the stacker out for standard size envelopes, push it in all the way for larger envelopes. See section 3.2, page 10.

F  
R  
A  
N  
C  
A  
I  
S

### L'impression de l'affranchissement est trop pâle.

- Remplacer la cartouche d'impression. Voir le paragraphe 7.0, page 19.

### Les enveloppes et les bandes adhésives ne sont pas éjectés de la machine.

- Vider l'empileuse lorsqu'elle est pleine.  
- Régler les rouleaux de l'éjecteur. Voir le paragraphe 8.0, page 20.

### Les enveloppes épaisses sont froissées le long du bord supérieur.

- Avant d'introduire les enveloppes, les taper sur une surface dure pour que le contenu arrive à ras du bord supérieur.  
- Régler les rouleaux de l'éjecteur. Voir le paragraphe 8.0, page 20.

### Les enveloppes ne s'empilent pas.

- Tirer l'empileuse vers l'extérieur pour les enveloppes de dimensions ordinaires, l'enfoncer complètement pour les enveloppes plus grandes. Voir le paragraphe 3.2, page 10.

D  
E  
U  
T  
S  
C  
H

### Portoaufrdruck zu hell

- Tintenpatrone auswechseln. Siehe Abschnitt 7.0, Seite 19.

### Umschläge oder Klebstreifen werden nicht von der Maschine ausgeworfen.

- Den Stapler entleeren, wenn er voll ist.  
- Die Briefauswurfrollen einstellen. Siehe Abschnitt 8.0, Seite 20.

### Dicke Umschläge an der Oberkante verknittert.

- Vor dem Einführen die Umschläge auf eine harte Fläche klopfen, so daß der Inhalt an der Oberkante anliegt.  
- Die Briefauswurfrollen einstellen. Siehe Abschnitt 8.0, Seite 20.

### Umschläge werden nicht gestapelt.

- Den Stapler für Standardgröße herausziehen und für größere Umschläge ganz einschieben. Siehe Abschnitt 3.2, Seite 10.

E  
S  
P  
A  
N  
O  
L

### La impresión del franqueo es demasiado clara.

- Reemplazar el cartucho de tinta. Ver la Sección 7.0, página 19.

### Los sobres y las cintas no son expulsados de la máquina.

- Vaciar la bandeja apiladora cuando esté llena.  
- Ajustar los rodillos de expulsión de cartas. Ver la Sección 8.0, página 20.

### Los sobres cerrados se pliegan a lo largo del borde superior.

- Antes de alimentar la correspondencia, golpetearla contra una superficie dura para que el contenido quede a ras con el borde superior del sobre.  
- Ajustar los rodillos de expulsión de cartas. Ver la Sección 8.0, página 20.

### Los sobre no se apilan.

- Sacar hacia afuera la bandeja apiladora para sobres de tamaño estándar, empujarla hasta el fondo para sobres más grandes. Ver la Sección 3.2, página 10.

## Reference Renseignements Généraux

## Referenz Referencia

E  
N  
G  
L  
I  
S  
H

### 12. MACHINE SAFETY

To comply with occupational safety and health standards, it is recommended that operators observe all local and normal safety precautions common to the operation of office equipment such as the following:

- Avoid getting loose clothing near moving parts.
- Avoid personal contact with machine mechanism or materials which are in motion in the machine.
- Avoid unnecessary handling of electrical wiring, and grounding yourself physically between the machine, other machines or appliances, water pipes, etc.

F  
R  
A  
N  
C  
A  
I  
S

### 12. SÉCURITÉ DE LA MACHINE

Pour se conformer à toutes les normes de sécurité et de santé du travail, il est conseillé de prendre toutes les précautions locales et normales habituelles lors de l'utilisation de machines de bureau, par exemple:

- Éviter de s'approcher avec des vêtements amples de pièces en mouvement.
- Ne pas toucher des mécanismes ou des pièces en mouvement de la machine.
- Éviter de manipuler sans raison des fils électriques et de se relier physiquement à la terre entre la machine, d'autres machines ou appareils, tuyaux d'eau, etc.

D  
E  
U  
T  
S  
C  
H

### 13. MASCHINENSICHERHEIT

Um die Normen für berufliche Sicherheit und Gesundheit zu erfüllen, wird empfohlen, alle örtlich geltenden und normalen Sicherheitsmaßnahmen für den Betrieb von Büromaschinen zu beachten, wie folgende:

- Kleidung von beweglichen Teilen fernhalten.
- Körperkontakt mit beweglichen Mechanismen und Materialien in der Maschine vermeiden.
- Unnötige Handhabung von elektrischen Leitungen, eine Erdung der eigenen Person zwischen der Maschine, anderen Maschinen oder Geräten oder Wasserrohren u.s.w. vermeiden.

E  
S  
P  
A  
N  
O  
L

### 12. SEGURIDAD DE LA MAQUINA

Para cumplir con las normas de seguridad y sanidad en el trabajo, se recomienda que los operadores observen todas las precauciones de seguridad normales y locales comunes a la operación de equipos de oficina, tales como las siguientes:

- Evitar acercarse con ropas sueltas a las piezas en movimiento.
- Evitar contacto personal con el mecanismo de los máquina o con los materiales de la misma que estén en movimiento.
- Evitar todo manejo innecesario del alambreado eléctrico, y conectarse físicamente a tierra entre la máquina, otras máquinas o artefactos, tuberías de agua, etc.

**E  
N  
G  
L  
I  
S  
H**

**13. SERVICE**

Pitney Bowes provides service throughout the world. We realize that this guide can be helpful but that it may not cover all the answers to your questions. If help is required, call our customer service representative who serves your area.

**F  
R  
A  
N  
C  
A  
I  
S**

**13. APRÈS-VENTE**

Pitney Bowes fournit un service après-vente dans le monde entier. Nous sommes conscients que ce guide peut être utile mais qu'il ne contient pas la réponse à toutes vos questions. Pour obtenir de l'assistance, appeler notre agence la plus proche.

**D  
E  
U  
T  
S  
C  
H**

**13. SERVICE**

Pitney Bowes bietet Service in aller Welt. Wir sind uns bewußt, daß diese Broschüre hilfreich ist, aber nicht alle Fragen beantworten kann. Falls Sie weitere Hilfe brauchen, wenden Sie sich an den Kundendienstrepräsentanten für Ihr Gebiet.

**E  
S  
P  
A  
N  
O  
L**

**13. SERVICIO**

Pitney Bowes proporciona servicio en todo el mundo. Sabemos que esta guía puede resultar útil pero no esperamos que conteste todas las preguntas del usuario. En caso de necesitar ayuda, llamar a nuestro representante local del servicio para clientes.

## Reference Renseignements Généraux

## Referenz Referencia

E  
N  
G  
L  
I  
S  
H

### 14. SUPPLIES

Supplies and Advertising Plates may be obtained in the United States by calling the Pitney Bowes Supply Line. The Supply Line Number is 1-800-243-7824.

Reorder numbers are:

Ink Cartridge 625-1

Tape Strip  
300 per package 625-0

E Z Seal®  
one half gallon , (1.89l) 608-0

In other countries contact your local Pitney Bowes Branch or Dealer.

F  
R  
A  
N  
C  
A  
I  
S

### 14. FOURNITURES

On peut obtenir des fournitures et des plaques publicitaires aux États-Unis en appelant la ligne fourniture de Pitney Bowes. Le numéro de la ligne est le 1-800-243-7824.

Les références sont les suivantes:

Cartouche d'encre 625-1

Bande adhésive  
300 par paquet 625-0

E-Z Seal®  
un demi-gallon (1,89 l) 608-0

Dans les autres pays, contacter la filiale locale ou le concessionnaire Pitney Bowes.

D  
E  
U  
T  
S  
C  
H

### 14. ZUBEHÖR

In den Vereinigten Staaten sind Zubehör und Werbepplatten durch einen Anruf bei der Pitney Bowes Supply Line erhältlich. Die Nummer ist 1-800-243-7824.

Die Bestellnummern sind:

Tintenpatrone 625-1

Klebstreifen

300 pro Paket 625-0

E Z Seal®  
(1,9 l) 608-0

In anderen Ländern wenden Sie sich bitte an Ihre örtliche Pitney Bowes Geschäftsstelle oder Ihren Händler.

E  
S  
P  
A  
N  
O  
L

### 14. SUMINISTROS

Pueden obtenerse suministros y placas publicitarias en los Estados Unidos llamando a la Línea de Suministros de Pitney Bowes. El número de la línea de suministros es 1-800-243-7824.

Los números para volver a encargar piezas son:

Cartucho de tinta 625-1

Tira de cinta

300 por paquete 625-0

EZ Seal®  
medio galón (1,89 l) 608-0

En otros países comunicarse con la sucursal local de Pitney Bowes o con el distribuidor.



## Reference Renseignements Généraux

## Referenz Referencia

E  
N  
G  
L  
I  
S  
H

### 15. E500 SPECIFICATIONS

(dimensions do not include the postage meter)

#### Machine Dimensions

Length 16.5 in, (420 mm)  
23.5 in, (600 mm) stacker extended  
Depth 11.0 in, (280 mm)  
Height 7.5 in, (190 mm)  
Weight 15 lbs., 14 oz. (11.1kg.)

#### Electrical

E500/E502 120V, 60 Hz  
E501 220-240V, 50 Hz  
E503 100V, 50/60 Hz

#### Power Consumption

Normal: 40w max., .5 amps  
Standby: 10w max., .25 amps

#### Machine Speed

Machine Speed 125 cycles per minute  
Throughput Speed 60 letters per minute  
(actual throughput dependent upon operator)

F  
R  
A  
N  
C  
A  
I  
S

### 15. CARACTÉRISTIQUES DE LA E500

(les dimensions ne comprennent pas la machine à affranchir)

#### Dimensions de la machine

Longueur 420 mm (16,5 po)  
Empileuse tirée 600 mm (23,5 po)  
Profondeur 280 mm (11 po)  
Hauteur 190 mm (7,5 po)  
Poids 11,1 kg (15 lbs., 14 oz.)

#### Électriques

E500/E502 120V, 60 Hz,  
E501 220-240V, 50 Hz,  
E503 100V, 50/60 Hz

#### Consommation de courant

Normale: 40 w max. 0,5 A  
Réserve: 10 w max. 0,25 A

#### Vitesse de la machine

Vitesse de la machine 125 cycles par minute  
Débit: 60 lettres par minute (le débit réel dépend de l'opérateur)

D  
E  
U  
T  
S  
C  
H

### 15. TECHNISCHE DATEN DER E500

(Abmessungen ohne Portomesser)

#### Abmessungen

Länge 420 mm  
600 mm mit ausgezogenem Stapler  
Tiefe 280 mm  
Höhe 190 mm  
Gewicht 11,1 kg (15 lbs., 14 oz.)

#### Elektrik

E500/E502 120V, 60 Hz  
E501 220-240V, 50 Hz  
E503 100V, 50/60 Hz

#### Stromverbrauch

Normal: 40 W max., 0,5 A  
Warteposition: 10 W max., 0,25 A

#### Maschinengeschwindigkeit

Maschinengeschwindigkeit 125 Zyklen pro Minute  
Durchsatzgeschwindigkeit 60 Briefe pro Minute  
(tatsächlicher Durchsatz von Bediener abhängig)

E  
S  
P  
A  
N  
O  
L

### 15. ESPECIFICACIONES DE LA MAQUINA E500

(las dimensiones no incluyen el contador de franqueo)

#### Dimensiones de la máquina

Longitud 420 mm  
600 mm con el apilador extendido  
Profundidad 280 mm  
Altura 190 mm  
Peso 11,1 kg (15 lbs., 14 oz.)

#### Eléctricas

E500/E502 120V, 60 Hz  
E501 220-240V, 50 Hz  
E503 100V, 50/60 Hz

#### Consumo de electricidad

Normal: 40 W máx., 0,5 Amps  
Auxiliar: 10 W máx., 0,25 Amps

#### Velocidad de la máquina

La máquina tiene una velocidad de 125 ciclos por minuto  
Produce una velocidad de 60 cartas por minuto  
(la producción real dependerá del operador)

## Reference Renseignements Généraux

## Referenz Referencia

E  
N  
G  
L  
I  
S  
H

### Envelopes

Maximum	Unlimited width and length
Minimum	4 1/8 in. Wide x 3 in Deep, (105 mm Wide x 76 mm Deep)
Thickness	.007 in. (0.2 mm) Min; 1/4 in., (6.) mm Max
Flap Depth	1 in., (25 mm) Min; 3 in., (76 mm) Max

### Environmental Specifications

The A-weighted sound pressure level at the operators position, measured in accordance with applicable ANSI and ISO standards is  $\leq 70$  dBA

F  
R  
A  
N  
C  
A  
I  
S

### Enveloppes

Largeur et longueur maximum illimitées	
Minimum:	105 mm de longueur et 76 mm de largeur
Épaisseur	0,2 mm min. 6,35 mm max.
Profondeur de la patte	25 mm min. 76 mm max.

### Caractéristiques environnementales

Le niveau sonore suivant la courbe A à l'emplacement des opérateurs, mesuré selon les normes ANSI et ISO correspondantes est de  $\leq 70$  dBA

D  
E  
U  
T  
S  
C  
H

### Umschläge

Maximale	unbegrenzte Breite und Länge
Mindestbreite und -tiefe	105 mm breit x 76 mm tief
Dicke	0,2 mm Minimum 6,35 mm Maximum
Klappentiefe	25 mm Minimum 76 mm Maximum

### Umgebungsspezifikationen

Der A-gewichtete Schallpegel an der Bedienungsposition, gemessen in Übereinstimmung mit den entsprechenden ANSI und ISO Normen beträgt  $\leq 70$  dBA

E  
S  
P  
A  
N  
O  
L

### Sobres

Ancho y largo máximo ilimitado	
Mínimo:	105 mm de ancho x 76 mm de fondo
Espesor:	0,2 mm Mín; 6,35 mm Máx
Profundidad de solapa	25 mm Mín; 76 mm Máx

### Especificaciones ambientales

El nivel de presión ponderada-A en la posición del operador, medido en conformidad con las normas aplicables ANSI e ISO es de  $\leq 70$  dBa.

**Reference**  
**Renseignements Généraux**

**Referenz**  
**Referencia**

**E  
N  
G  
L  
I  
S  
H**

**Compliance**

UL 1950  
CSA No. 950-M89  
DOC CRC C.1374 Class A  
BSI 7002  
IEC 950  
EN 55022, Class B  
EN 55014  
FCC Rules, Part 15,  
Sub part B, Class B

**F  
R  
A  
N  
C  
A  
I  
S**

**Conformité**

UL 1950  
CSA No 950-M89  
DOC CRC C.1374 Classe A  
BSI 7002  
IEC 950  
EN 55022, Classe B  
EN 55014  
Règles de la FCC, Division 15  
Sous-division B, Classe B

**D  
E  
U  
T  
S  
C  
H**

**Compliance**

UL 1950  
CSA Nr. 950-M89  
DOC CRC C.1374 Klasse A  
BSI 7002  
IEC 950  
EN 55022, Klasse B  
EN 55014  
FCC Regeln, Teil 15  
Unterabschnitt B, Klasse B

**E  
S  
P  
A  
N  
O  
L**

**Conformidad**

UL 1950  
CSA No. 950-M89  
DOC CRC C.1374 Clase A  
BSI 7002  
IEC 950  
EN 55022, Clase B  
EN 55014  
Reglas de la FCC, Sección 15  
Subpárrafo B, Clase B

Due to continued product improvement, machine specifications may differ from those in this publication.

---

Les spécifications de cette machine peuvent être différentes de celles contenues dans cette publication vu le perfectionnement constant du produit.

Aufgrund laufender Produktverbesserungen weichen die Gerätespezifikationen gegebenenfalls von denjenigen dieser Veröffentlichung ab.

Debido a continuas mejoras que se le hacen al producto, las especificaciones respecto de la máquina podrían ser diferentes de las de esta publicación.

NOTE: This equipment has been tested and found to comply with the limits for a Class B digital, pursuant to Part 15 of the FCC Rules. These limits are designed to provide reasonable protection against harmful interference in a residential installation. This equipment generates, uses and can radiate radio frequency energy and, if not installed and used in accordance with the instructions, may cause harmful interference to radio communications. However, there is no guarantee that interference will not occur in a particular installation. If this equipment does cause harmful interference to radio or television reception, which can be determined by turning the equipment off and on, the user is encouraged to try to correct the interference by one or more of the following measures:

- Reorient or relocate the receiving antenna.
- Increase the separation between the equipment and receiver.
- Connect the equipment into an outlet on a circuit different from that to which the receiver is connected.
- Consult the dealer or an experienced radio/TV technician for help.



One Elmcroft Road  
Stamford, Connecticut 06926-0700