

# **INSTALLATION MANUAL MANUEL D'INSTALLATION**

FLASH MEMORY MULTIMEDIA AV NAVIGATION  
RECEIVER

RECEPTEUR AV MULTIMEDIA A MEMOIRE FLASH  
AVEC SYSTEME DE NAVIGATION

# **AVIC-F900BT**

# **AVIC-F700BT**

# **AVIC-F7010BT**

---

## 01 IMPORTANT INFORMATION

ABOUT YOUR NEW NAVIGATION SYSTEM  
AND THIS MANUAL 3

## 02 IMPORTANT SAFEGUARDS

PLEASE READ ALL OF THESE  
INSTRUCTIONS REGARDING YOUR  
NAVIGATION SYSTEM AND RETAIN THEM  
FOR FUTURE REFERENCE 4

## 03 Connecting the System

Precautions before connecting the  
system 5

Before installing this product 6

To prevent damage 6

- Notice for the blue lead 6
- Notice for the blue/white lead 7

Parts supplied 7

Connecting the system 8

Connecting the power cord (1) 10

Connecting the power cord (2) 12

When connecting to separately sold power  
amp 14

When connecting a rear view camera 16

When connecting the rear display 17

- When using a rear display connected to  
rear video output 17

When connecting the external video  
component 17

- Using "AV1 Input" (AV1) 17
- Using "AV2 Input" (AV2) 18

When connecting the external unit featuring  
video source 19

## 04 Installation

Precautions before installation 20

To guard against electromagnetic  
interference 20

Before installing 21

Installing this navigation system 21

- Installation notes 21
- Parts supplied 22
- Installation using the screw holes on  
the side of the navigation unit 22

Installing the GPS antenna 23

- Installation notes 23
- Parts supplied 23
- When installing the antenna inside the  
vehicle (on the rear shelf) 24
- When installing the antenna outside  
the vehicle (on the body) 25

Installing the microphone 26

- Parts supplied 26
- Mounting on the sun visor 26
- Installation on the steering column 27
- Adjusting the microphone angle 27

## 05 After Installation

After Installing this Navigation System 28

## IMPORTANT INFORMATION

### ABOUT YOUR NEW NAVIGATION SYSTEM AND THIS MANUAL

- The navigation features of this product (and rear view camera option if purchased) are intended solely to aid you in the operation of your vehicle. It is not a substitute for your attentiveness, judgment and care when driving.
- Never use this navigation system to route to hospitals, police stations, or similar facilities in an emergency. Please call the appropriate emergency number.
- Do not operate this navigation system (or the rear view camera option if purchased) if doing so in any way will divert your attention from the safe operation of your vehicle. Traffic restrictions and advisories currently in force should always take precedence over guidance given by this product. Always obey current traffic restrictions, even if this product provides contrary advice.
- This manual explains how to install this navigation system in your vehicle. Operation of this navigation system is explained in the separate manuals for the navigation system.
- Do not install this product where it may (i) obstruct the driver's vision, (ii) impair the performance of any of the vehicle's operating systems or safety features, including airbags, hazard lamp buttons or (iii) impair the driver's ability to safely operate the vehicle. In some cases, it may not be possible to install this product because of the vehicle type or the shape of the vehicle interior.

## IMPORTANT SAFEGUARDS

### PLEASE READ ALL OF THESE INSTRUCTIONS REGARDING YOUR NAVIGATION SYSTEM AND RETAIN THEM FOR FUTURE REFERENCE

- 1 Read this manual fully and carefully before installing your navigation system.
- 2 Keep this manual handy for future reference.
- 3 Pay close attention to all warnings in this manual and follow the instructions carefully.
- 4 This navigation system may in certain circumstances display erroneous information regarding the position of your vehicle, the distance of objects shown on the screen, and compass directions. In addition, the system has certain limitations, including the inability to identify one-way streets, temporary traffic restrictions and potentially unsafe driving areas. Please exercise your own judgment in the light of actual driving conditions.
- 5 As with any accessory in your vehicle's interior, the navigation system should not divert your attention from the safe operation of your vehicle. If you experience difficulty in operating the system or reading the display, please make adjustments while safely parked.
- 6 Please remember to wear your seat belt at all times while operating your vehicle. If you are ever in an accident, your injuries can be considerably more severe if your seat belt is not properly buckled.
- 7 Certain government laws may restrict the placement and use of navigation systems in your vehicle. Please comply with all applicable laws and regulations in the installation and operation of your navigation system.



#### WARNING

Do not attempt to install or service your navigation system by yourself. Installation or servicing of the navigation system by persons without training and experience in electronic equipment and

automotive accessories may be dangerous and could expose you to the risk of electric shock or other hazards. 

## Connecting the System

### Precautions before connecting the system



#### WARNING

Pioneer does not recommend that you install your navigation system yourself. We recommend that only authorized Pioneer service personnel, who have special training and experience in mobile electronics, set up and install this product. **NEVER SERVICE THIS PRODUCT YOURSELF.** Installing or servicing this product and its connecting cables may expose you to the risk of electric shock or other hazards, and can cause damage to the navigation system that is not covered by warranty.



#### CAUTION

- If you decide to perform the installation yourself, and have special training and experience in the mobile electronics installations, please carefully follow all of the steps in the installation manual.
- Secure all wiring with cable clamps or electrical tape. Do not allow any bare wiring to remain exposed.
- Do not directly connect the yellow lead of this product to the vehicle battery. If the lead is directly connected to the battery, engine vibration may eventually cause the insulation to fail at the point where the wire passes from the passenger compartment into the engine compartment. If the yellow lead's insulation tears as a result of contact with metal parts, short-circuiting can occur, resulting in considerable danger.
- It is extremely dangerous to allow the cables to become wound around the steering column or shift lever. Be sure to install this product, its cables, and wiring away in such a way that they will not obstruct or hinder driving.
- Make sure that the cables and wires are routed and secured so they will not interfere with or become caught in any of the vehicle's moving parts, especially the steering wheel, shift lever, parking brake, sliding seat tracks, doors, or any of the vehicle's controls.
- Do not route wires where they will be exposed to high temperatures. If the insulation heats up, wires may become damaged, resulting in a short circuit or malfunction and permanent damage to the product.
- Do not cut the **GPS** antenna cable to shorten it or use an extension to make it longer. Altering the antenna cable could result in a short circuit or malfunction.
- Do not shorten any leads. If you do, the protection circuit (fuse holder, fuse resistor or filter, etc.) may fail to work properly.
- Never feed power to other electronic products by cutting the insulation of the power supply lead of the navigation system and tapping into the lead. The current capacity of the lead will be exceeded, causing overheating.
- The black lead is ground. Please ground this lead separately from the ground of high-current products such as power amps. Do not ground more than one product together with the ground from another product. For example, you must separately ground any amp unit away from the ground of this navigation system. Connecting grounds together can cause a fire and/or damage the products if their grounds became detached. 

## Before installing this product

- This product is for vehicles with a 12-volt battery and negative grounding. Check the battery voltage of your vehicle before installation.
- To avoid shorts in the electrical system, be sure to disconnect the (-) battery cable before beginning installation.

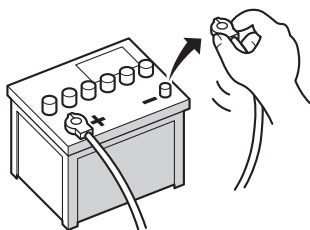

## To prevent damage

### WARNING

- **When replacing the fuse, be sure to only use a fuse of the rating prescribed on the fuse holder.**
  - When disconnecting a connector, pull the connector itself. Do not pull the lead, as you may pull it out of the connector.
  - This product cannot be installed in a vehicle without ACC (accessory) position on the ignition switch.



ACC position



No ACC position

- To avoid short-circuiting, cover the disconnected lead with insulating tape. It is especially important to insulate all unused speaker leads, which if left uncovered may cause a short circuit.
- Attach the connectors of the same color to the corresponding colored port, i.e., blue connector to the blue port, black to black, etc.
- Refer to the owner's manual for details on connecting the power amp and other units, then make connections accordingly.
- Since a unique BPTL circuit is employed, do not directly ground the ⊖ side of the speaker lead or connect the ⊖ sides of the speaker leads together. Be sure to connect the ⊖ side of the speaker lead to the ⊖ side of the speaker lead on this navigation system.
- If the RCA pin jack on this product will not be used, do not remove the caps attached to the end of the connector.
- Never connect speakers with an output rating of less than 50 W channel or impedance outside of the 4 ohms to 8 ohms specifications to your navigation system. Connecting speakers with output and/or impedance values other than those noted here may result in the speakers catching fire, emitting smoke, or becoming damaged.

## Notice for the blue lead

- A signal is output through the blue lead to control the antenna of your vehicle. The timing varies depending on the setting. (For more detailed information on changing [Ant CTRL] mode, refer to "Operation Manual".)
- When [Ant CTRL] mode is set to [Radio], the vehicle's antenna can be stowed or turned off by following the instructions below.

## Connecting the System

- Change the source from radio (AM or FM) to another source.
- Turn the source off
- Turn off the ignition switch (ACC OFF)
- If [**Ant CTRL**] mode is set to [**Power**], the vehicle's antenna can be stowed or turned off only when the ignition switch is turned off (ACC OFF).
- Do not connect this lead to the system control terminal of external power amps.
- Be sure not to use this lead as the power supply lead for the auto-antenna or antenna booster. Such connection could cause excessive current drain and malfunction.

### Notice for the blue/white lead

- When the ignition switch is turned on (ACC ON), a control signal is output through the blue/white lead. Connect to an external power amp's system remote control terminal (max. 300 mA 12 V DC). The control signal is output through the blue/white lead, even if the audio source is switched off.
- Do not connect this lead to the auto-antenna relay control terminal or the antenna booster power control terminal.
- Be sure not to use this lead as the power supply lead for the external power amps. Such connection could cause excessive current drain and malfunction. ■

## Parts supplied

Parts marked (\*) are not supplied with AVIC-F700BT and AVIC-F7010BT.

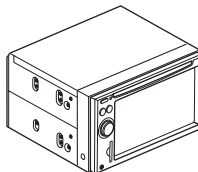

The navigation unit



Power cord



Connector\*

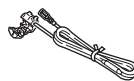

Extension lead  
(for reverse signal)



Extension lead\*  
(for speed signal)



GPS antenna

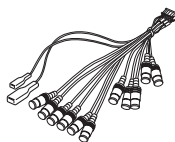

RCA connector

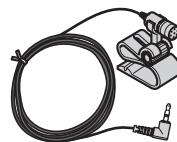

Microphone



### Connecting the system

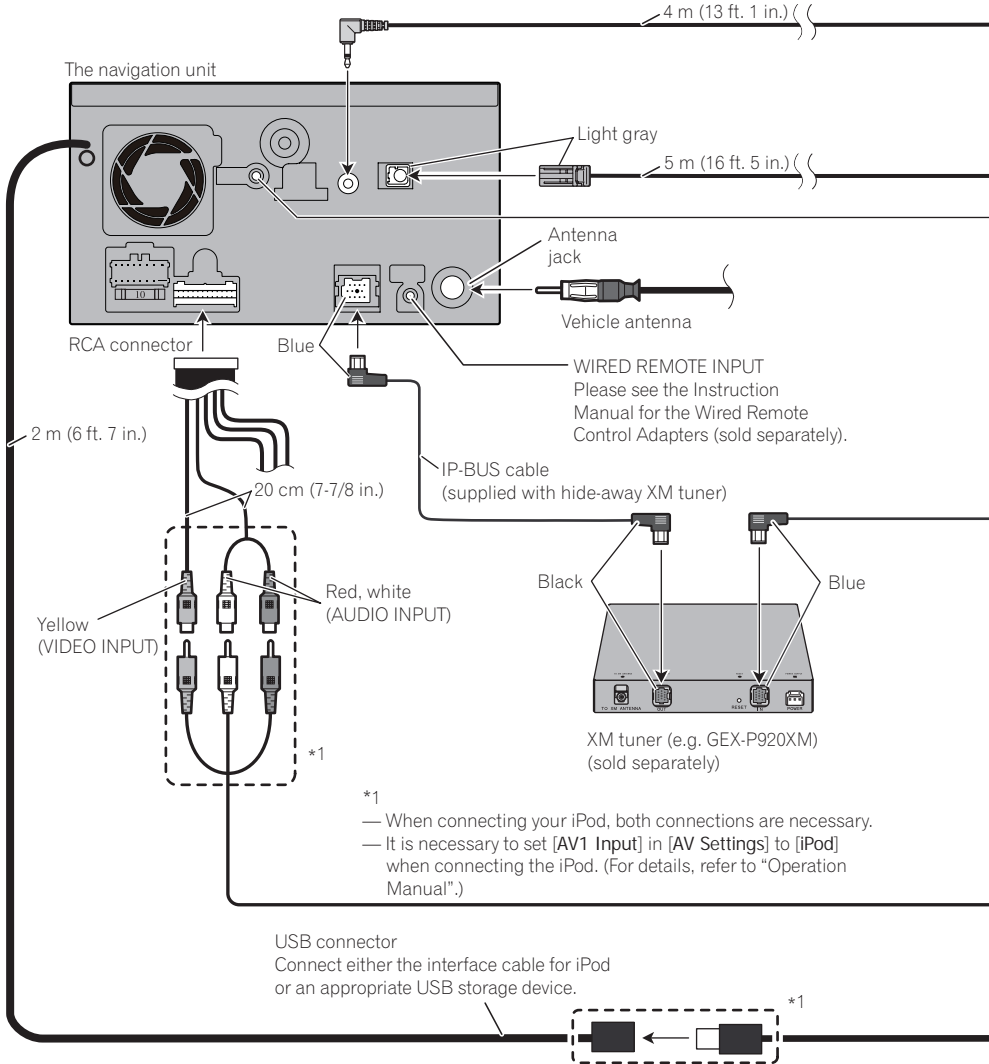

\*1  
 — When connecting your iPod, both connections are necessary.  
 — It is necessary to set [AV1 Input] in [AV Settings] to [iPod] when connecting the iPod. (For details, refer to "Operation Manual".)



## Connecting the System

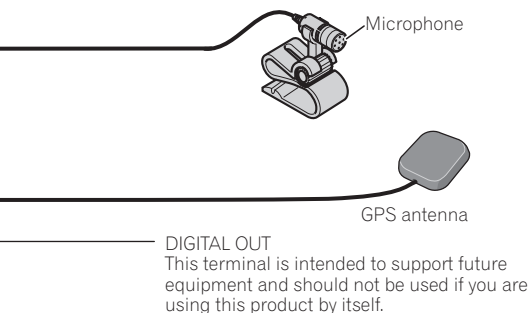

### ⚠ WARNING

- To avoid the risk of accident and the potential violation of applicable laws, this product should never be used while the vehicle is being driven except for navigation purposes. Also Rear Displays should not be in a location where it is a visible distraction to the driver.
- In some countries or states, the viewing of images on a display inside a vehicle even by persons other than the driver may be illegal. Where such regulations apply they must be obeyed and this product's video source should not be used.

### ✎ Note

The XM tuner, HD-Radio tuner and SIRIUS satellite radio tuner will not receive their service when you drive outside of their coverage area.

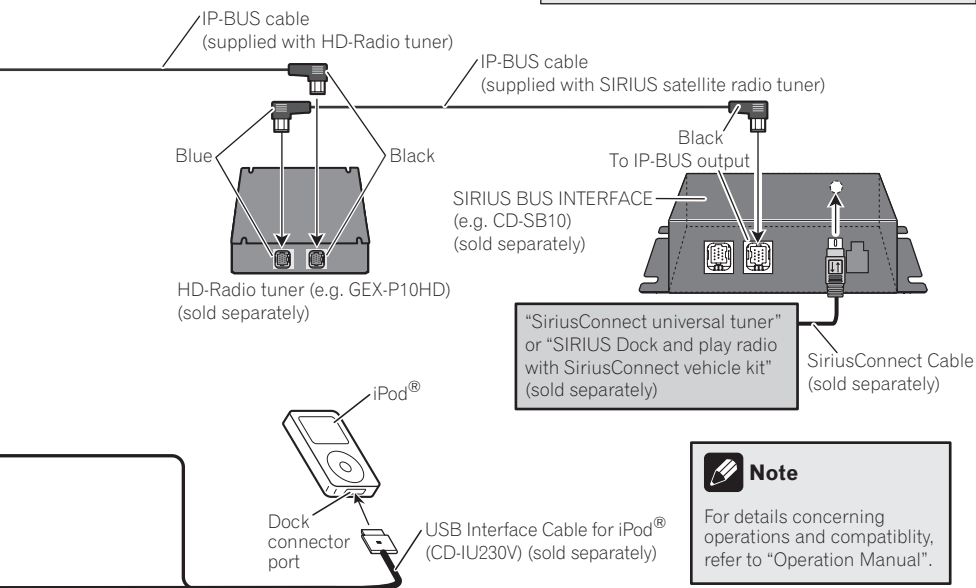

### ✎ Note

For details concerning operations and compatibility, refer to "Operation Manual".



## Connecting the power cord (1)

**Yellow**

To terminal always supplied with power regardless of ignition switch position.

**Red**

To electric terminal controlled by ignition switch (12 V DC) ON/OFF.

**Orange/White**

To lighting switch terminal.



**Black (ground)**

To vehicle (metal) body.



**Note**

When a subwoofer is connected to this navigation system instead of a rear speaker, change the rear output setting in the Initial Setting. (Refer to "Operation Manual".) The subwoofer output of this navigation system is monaural.

With a 2 speaker system, do not connect anything to the speaker leads that are not connected to speakers.

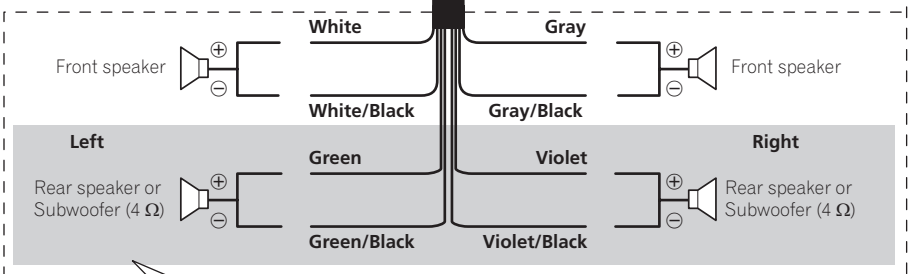

When using a subwoofer of 70 W (2 Ω), be sure to connect with violet and violet/black leads of this navigation system. Do not connect anything with green and green/black leads.

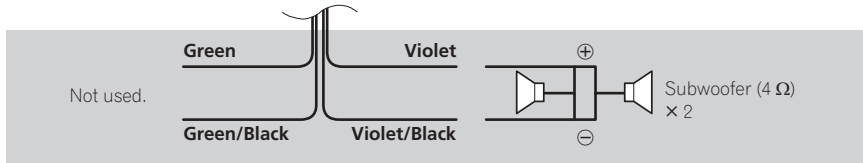

## Connecting the System

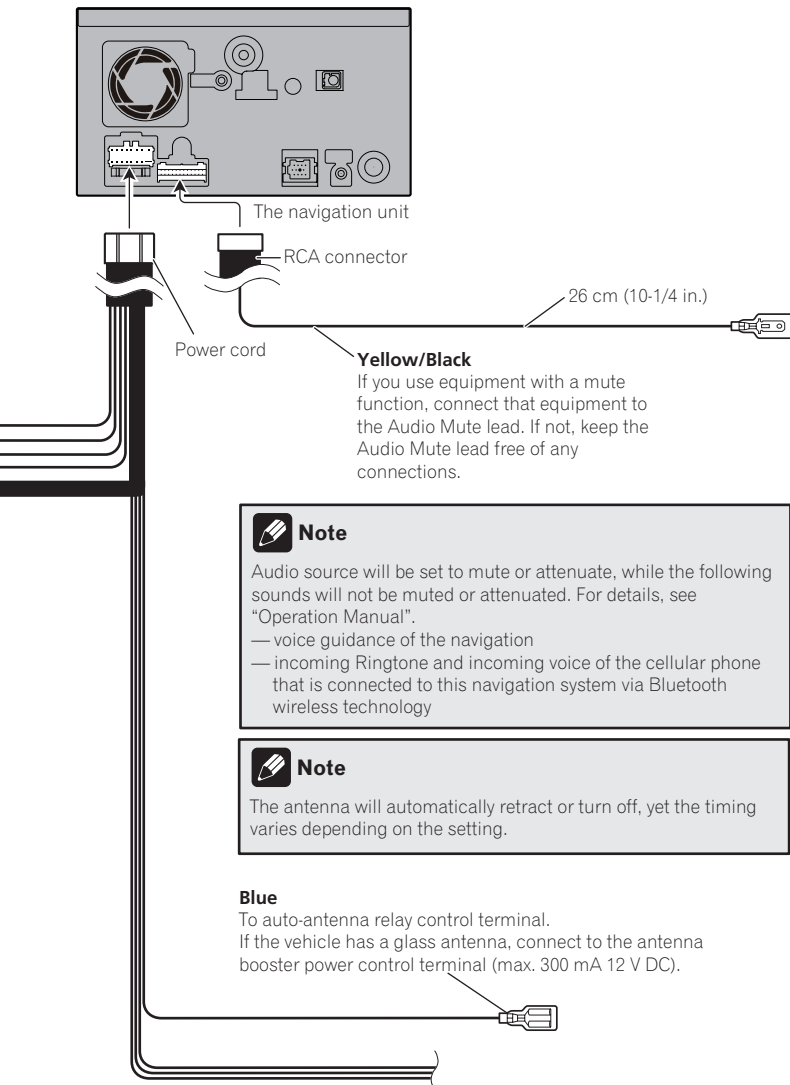

## Connecting the power cord (2)

Speed detection circuit lead

Vehicle injection computer

Connector

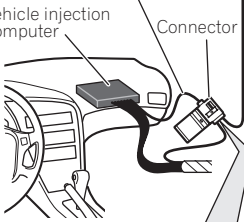

3 m (9 ft. 10 in.)

**Pink (CAR SPEED SIGNAL INPUT)**  
This connection is unnecessary for AVIC-F700BT and AVIC-F7010BT. The mobile navigation system is connected here to detect the distance the vehicle travels. Always connect the vehicle's speed detection circuit. Failure to make this connection will increase errors in the location display.

**⚡ WARNING**  
**IMPROPER CONNECTION MAY RESULT IN SERIOUS DAMAGE OR INJURY INCLUDING ELECTRICAL SHOCK, AND INTERFERENCE WITH THE OPERATION OF THE VEHICLE'S ANTILOCK BRAKING SYSTEM, AUTOMATIC TRANSMISSION AND SPEEDOMETER INDICATION.**

**⚠ CAUTION**  
It is strongly suggested that the speed pulse wire be connected for accuracy of navigation and better performance.

**✎ Note**  
The position of the speed detection circuit and the position of the parking brake switch vary depending on the vehicle model. For details, consult your authorised Pioneer dealer or an installation professional.

**Connection method**

Pass the extension cord and the lead for the speed detection circuit through this hole.

↓

Clamp firmly with needle-nosed pliers.

↓

Close the cover.

**Light green**

Used to detect the ON/OFF status of the parking brake. This lead must be connected to the power supply side of the parking brake switch.

**If this connection is made incorrectly or omitted, certain functions of your navigation system will be unusable.**

**WARNING**

**LIGHT GREEN LEAD AT POWER CONNECTOR IS DESIGNED TO DETECT PARKED STATUS AND MUST BE CONNECTED TO THE POWER SUPPLY SIDE OF THE PARKING BRAKE SWITCH. IMPROPER CONNECTION OR USE OF THIS LEAD MAY VIOLATE APPLICABLE LAW AND MAY RESULT IN SERIOUS INJURY OR DAMAGE.**

**Connection method**

Clamp the parking brake switch power supply side lead.

↓

Clamp firmly with needle-nosed pliers.

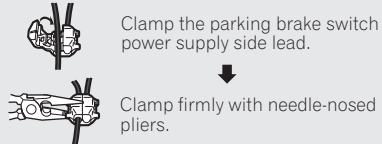
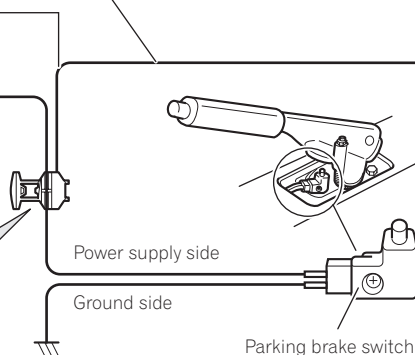
# Connecting the System

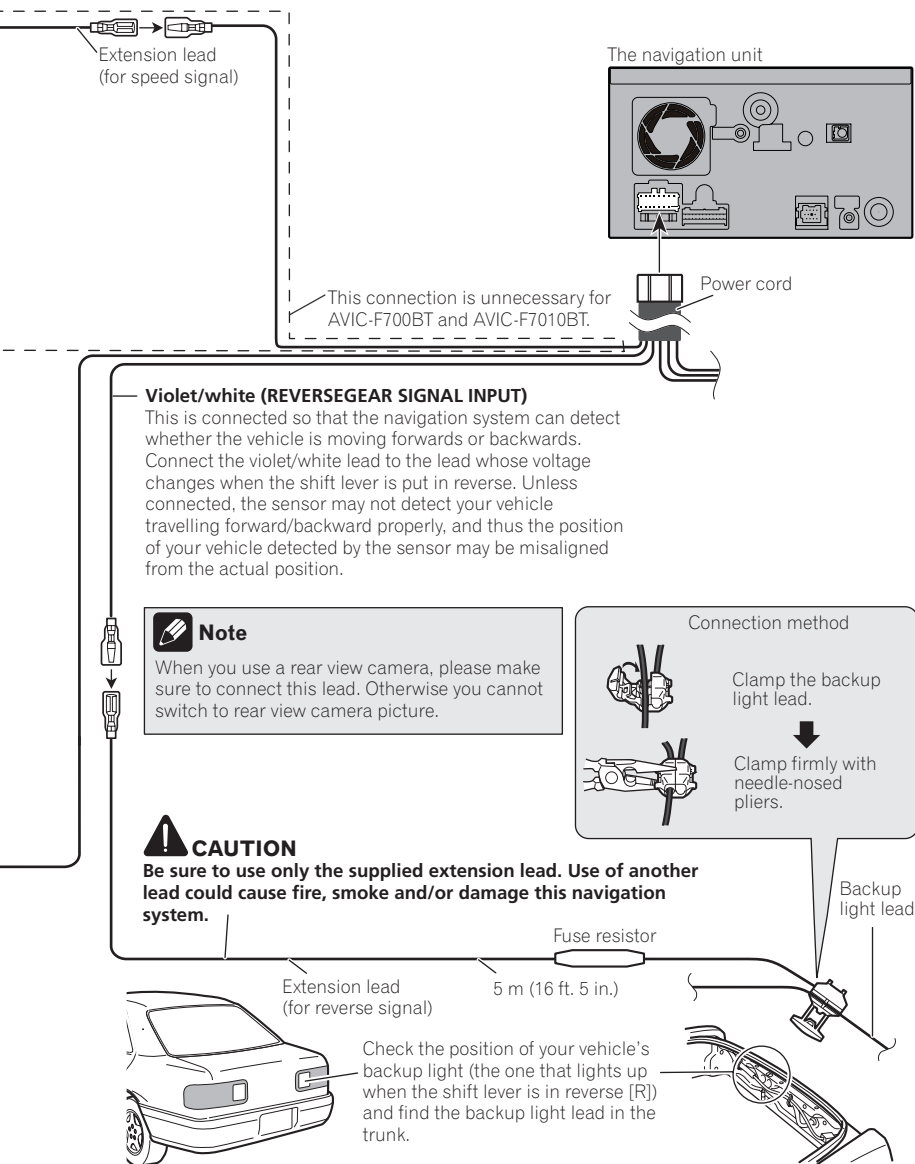

## When connecting to separately sold power amp

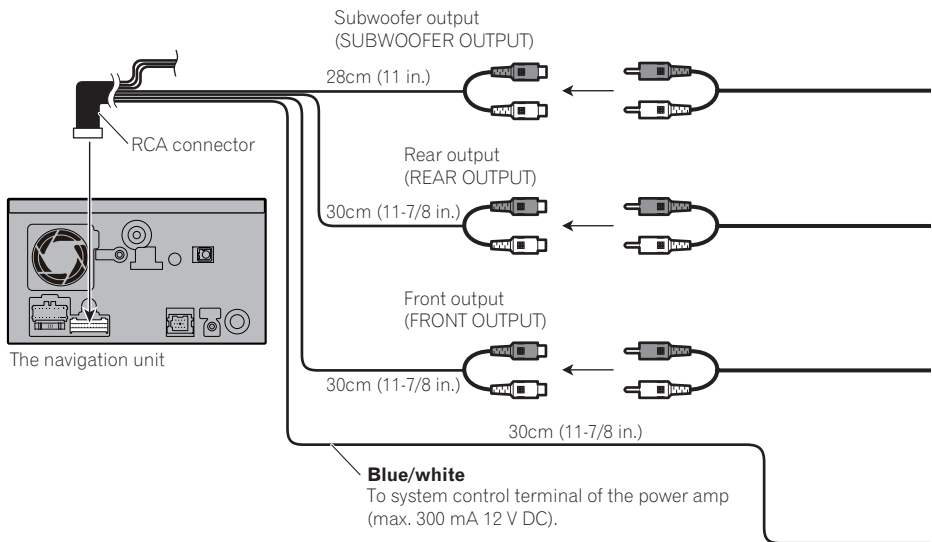

### Note

You can change the RCA output of the subwoofer depending on your subwoofer system. (Refer to "Operation Manual".)

# Connecting the System

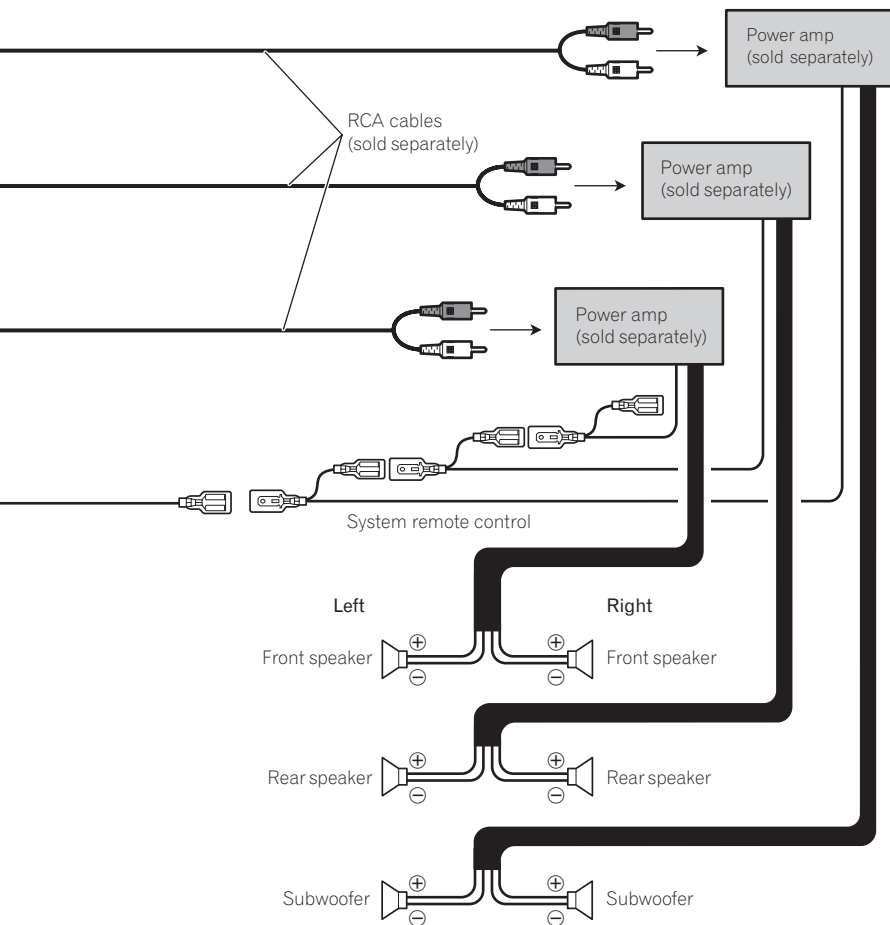

## When connecting a rear view camera

When this product is used with a rear view camera, it is possible to automatically switch from the video to rear view image when the gear shift is moved to **REVERSE (R)**. **Rear-View** mode also allows you to check what is behind you while driving.

### ⚠ WARNING

USE INPUT ONLY FOR REVERSE OR MIRROR IMAGE REAR VIEW CAMERA. OTHER USE MAY RESULT IN INJURY OR DAMAGE.

### ⚠ CAUTION

- The screen image may appear reversed.
- The rear view camera function is to use this product as an aid to keep an eye on trailers, or backing into a tight parking spot. Do not use this function for entertainment purposes.
- The object in rear view may appear closer or more distant than in reality.
- Please note that the edges of the rear view camera images may differ slightly according to whether full screen images are displayed when backing, and whether the images are used for checking the rear when the vehicle is moving forward.

### ⚠ CAUTION

**Be sure to use only the supplied extension lead. Use of another lead could cause fire, smoke and/or damage this navigation system.**

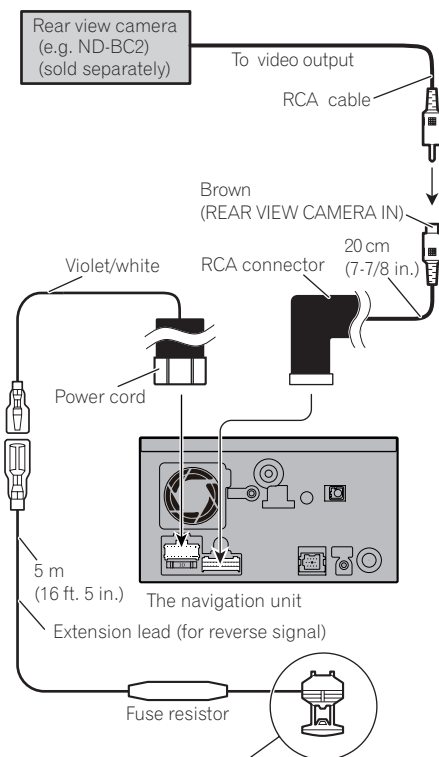

For more details about the wiring, refer to *Connecting the power cord (2)* on page 12

### ✎ Notes

- It is necessary to set [**Back Camera**] in [**System Settings**] to [**On**] when connecting the rear view camera. (For details, refer to "Operation Manual".)
- Connect to the rear view camera. Do not connect to any other equipment.





## Connecting the System

### When connecting the rear display

This connection is unnecessary for AVIC-F700BT and AVIC-F7010BT.

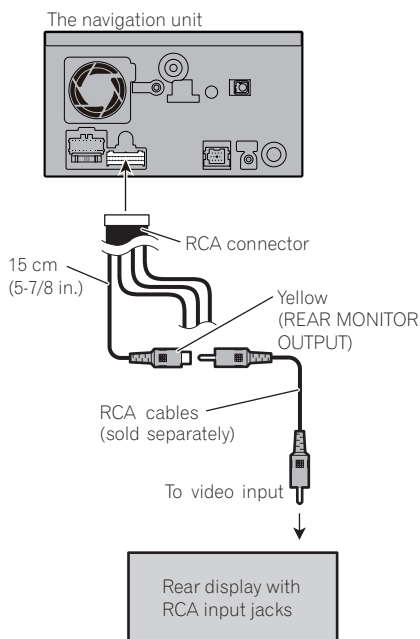

### When using a rear display connected to rear video output



#### WARNING

**NEVER** install the rear display in a location that enables the driver to watch the video source while driving.

This navigation system's rear video output is for connection of a display to enable passengers in the rear seats to watch the video source. □

### When connecting the external video component Using "AV1 Input" (AV1)

The navigation unit

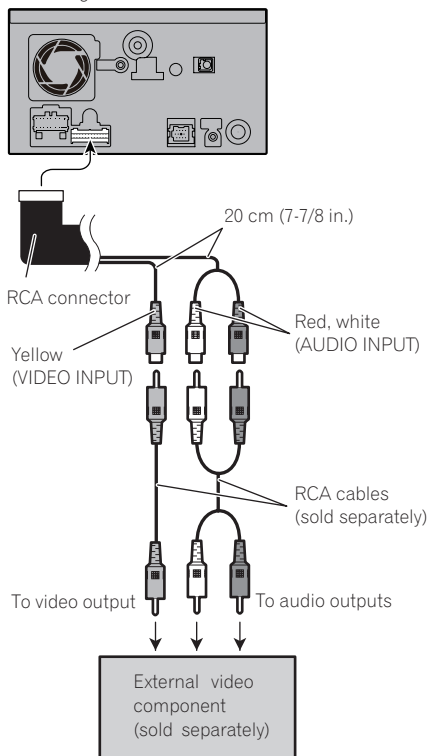

- It is necessary to set [AV1 Input] in [AV Settings] to [Video] when connecting the external video component. (For details, refer to "Operation Manual".)

## Using "AV2 Input" (AV2)

The navigation unit

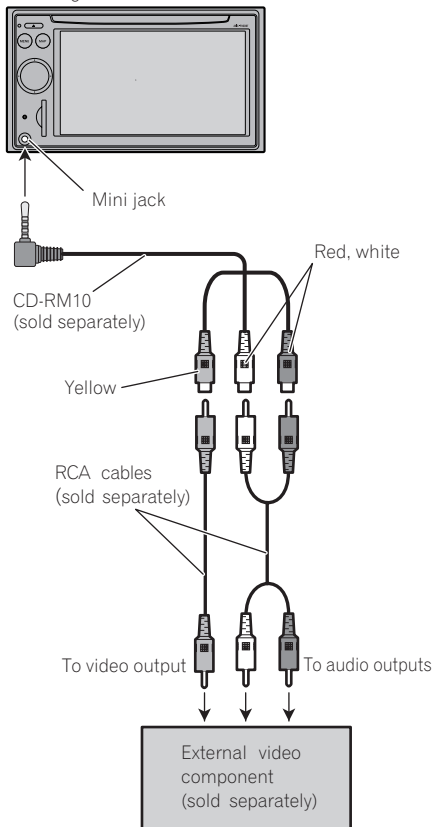

## CAUTION

Be sure to use a CD-RM10 (sold separately) for wiring. If you use other cables, there is a case where wiring position differs, images and sounds may be disturbed.

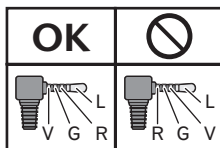

L : Left audio (White)  
R : Right audio (Red)  
V : Video (Yellow)  
G : Ground



- It is necessary to set **[AV2 Input]** in **[AV Settings]** to **[Video]** when connecting the external video component. (For details, refer to "Operation Manual".)

## Connecting the System

### When connecting the external unit featuring video source

The navigation unit

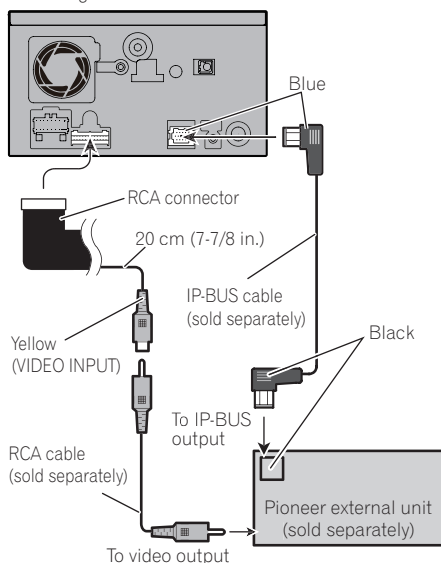

- It is necessary to set **[AV1 Input]** in **[AV Settings]** to **[EXT]** when connecting the external unit. (For details, refer to "Operation Manual".)

## Precautions before installation



### WARNING

Pioneer does not recommend that you install or service your navigation system yourself. Installing or servicing the product may expose you to risk of electric shock or other hazards. Refer all installation and servicing of your navigation system to authorized Pioneer service personnel.



### CAUTION

- Never install this product in places where, or in a manner that:
  - It could injure the driver or passengers if the vehicle stops suddenly.
  - It may interfere with the driver's operation of the vehicle, such as on the floor in front of the driver's seat, or close to the steering wheel or shift lever.
- Make sure there is nothing behind the dashboard or paneling when drilling holes in them. Be careful not to damage fuel lines, brake lines, electronic components, communication wires or power cables.
- When using screws, do not allow them to come into contact with any electrical lead. Vibration may damage wires or insulation, leading to a short circuit or other damage to the vehicle.
- To ensure proper installation, use the supplied parts in the manner specified. If any parts other than the supplied ones are used, they may damage internal parts of this product or they may work loose and the product may become detached.
- It is extremely dangerous to allow the cables to become wound around the steering column or shift lever. **Be sure to install this product, its cables, and wiring away in such a way that they will not obstruct or hinder driving.**
- Make sure that leads cannot get caught in a door or the sliding mechanism of a seat, resulting in a short circuit.
- Please confirm the proper function of your vehicle's other equipment following installation of the navigation system.
- Certain government laws may prohibit or restrict the placement and use of this system in your vehicle. Please comply with all applicable laws and regulations regarding the use, installation and operation of your navigation system.
- Do not install this navigation system where it may (i) obstruct the driver's vision, (ii) impair the performance of any of the vehicle's operating systems or safety features, including airbags, hazard lamp buttons or (iii) impair the driver's ability to safely operate the vehicle.
- Install the navigation system between the driver's seat and front passenger seat so that it will not be hit by the driver or passenger if the vehicle stops quickly.
- Never install the navigation system in front of or next to the place in the dash, door, or pillar from which one of your vehicle's airbags would deploy. Please refer to your vehicle's owner's manual for reference to the deployment area of the frontal airbags.
- Do not install the navigation system in a place where it will impair the performance of any of the vehicle's operating systems, including airbags and headrests. 

## To guard against electromagnetic interference

In order to prevent interference, set the following items as far as possible from this navigation system, other cables or leads:

- TV antenna and antenna lead
- FM, AM antenna and its lead

## Installation

- GPS antenna and its lead
- In addition you should lay or route each antenna lead as far as possible from other antenna leads. Do not bind them together, lay or route them together, or cross them. Such electro-magnetic noise will increase the potential for errors in the location display. ▣

### Before installing

- Consult with your nearest dealer if installation requires the drilling of holes or other modifications of the vehicle.
- Before making a final installation of this product, temporarily connect the wiring to confirm that the connections are correct and the system works properly. ▣

## Installing this navigation system

### Installation notes

- Do not install this navigation system in places where it may become subject to high temperatures or humidity, such as:
  - Places close to a heater, vent or air conditioner.
  - Places exposed to direct sunlight, such as on top of the dashboard.
  - Places that may be splashed by rain, for example close to the door.
- Install this navigation system in an area strong enough to bear its weight. Choose a position where this navigation system can be firmly installed, and install it securely. If this navigation system is not securely installed, the current location of the vehicle cannot be displayed correctly.

- Install the navigation unit horizontally on a surface within 0 degrees to 30 degrees tolerance (within 10 degrees to the left or right). Improper installation of the unit with the surface tilted more than these tolerances increases the potential for errors in the location display, and might otherwise cause reduced display performance.

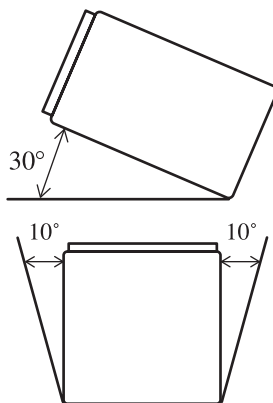

- The cords must not cover up the area shown in the figure below. This is necessary to allow the amps and navigation mechanism to dissipate heat.

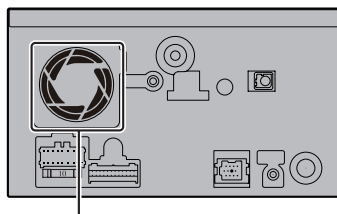

Do not cover this area.

- The semiconductor laser will be damaged if it overheats, so don't install the navigation unit anywhere hot—for instance, near a heater outlet.

## Parts supplied

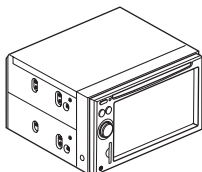

The navigation unit



Flush surface screw  
(5 mm × 6 mm)  
(8 pcs.)



Binding screw  
(5 mm × 6 mm)  
(8 pcs.)

## Installation using the screw holes on the side of the navigation unit

### ● Fastening the navigation unit to the factory radio-mounting bracket.

Position the navigation unit so that the brackets screw holes and its screw holes are aligned (are fitted), and tighten the screws at 3 or 4 locations on each side.

Use either the binding screws (5 mm × 6 mm) or flush surface screws (5 mm × 6 mm), depending on the shape of the bracket's screw holes.

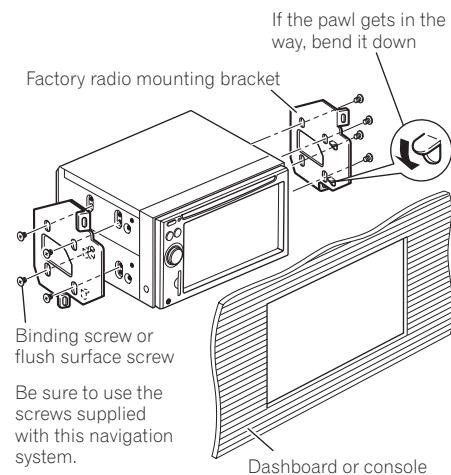
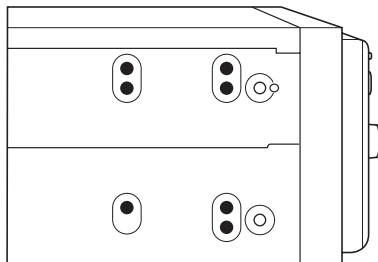

Binding screw or  
flush surface screw

Be sure to use the  
screws supplied  
with this navigation  
system.

Dashboard or console



## Installation

### Installing the GPS antenna

#### **CAUTION**

**Do not cut the GPS antenna lead to shorten it or use an extension to make it longer. Altering the antenna cable could result in a short circuit or malfunction and permanent damage to the navigation system.**

#### Installation notes

- The antenna should be installed on a level surface where radio waves will be blocked as little as possible. Radio waves cannot be received by the antenna if reception from the satellite is blocked. Installation on the vehicle roof or trunk lid is recommended to optimize reception.

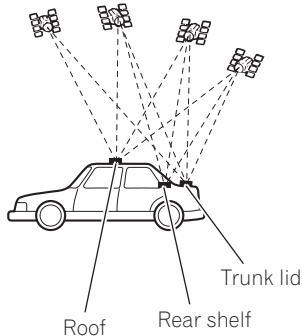

- When installing the GPS antenna inside the vehicle, be sure to use the metal sheet provided with your system. If this is not used, the reception sensitivity will be poor.
- Do not cut the accessory metal sheet. This would reduce the sensitivity of the GPS antenna.
- Take care not to pull the antenna lead when removing the GPS antenna. The magnet attached to the antenna is very powerful, and the lead may become detached.

- The GPS antenna is installed with a magnet. When installing the GPS antenna, be careful not to scratch the vehicle body.
- When installing the GPS antenna on the outside of the vehicle, always put it in the vehicle when going through an automatic vehicle wash. If it is left on the outside it may be knocked off and scratch the vehicle body.
- Do not paint the GPS antenna, as this may affect its performance.

#### Parts supplied



GPS antenna



Metal sheet



Clamp (5 pcs.)



Waterproof pad

## When installing the antenna inside the vehicle (on the rear shelf)

Affix the metal sheet on as level a surface as possible where the GPS antenna faces the window. Place the GPS antenna on the metal sheet. (The GPS antenna is fastened with its magnet.)

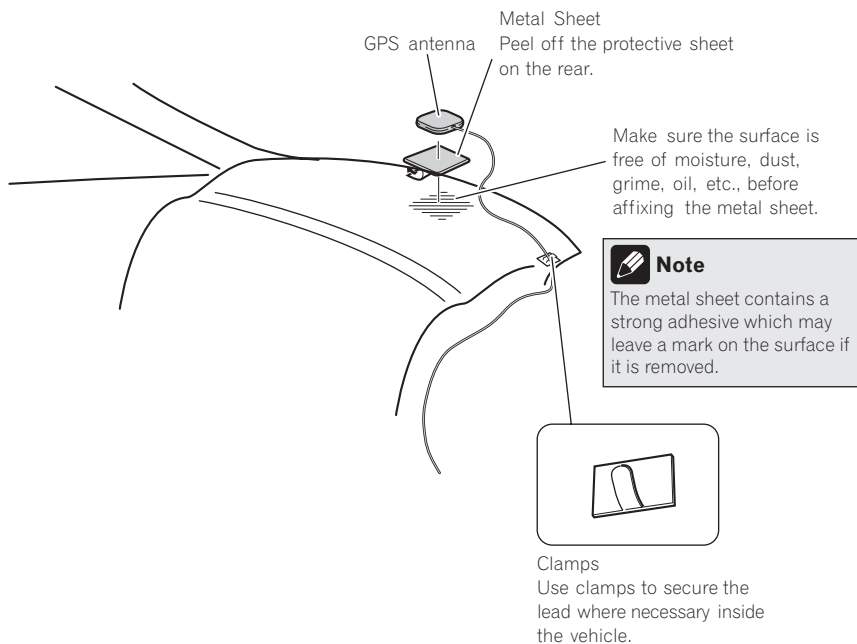

### Notes

- When attaching the metal sheet, do not cut it into small pieces.
- Some models use window glass that does not allow signals from GPS satellites to pass through. On such models, install the GPS antenna on the outside of the vehicle.



# Installation

## When installing the antenna outside the vehicle (on the body)

Put the GPS antenna in a position as level as possible, such as on the roof or trunk lid. (The GPS antenna is fastened with a magnet.)

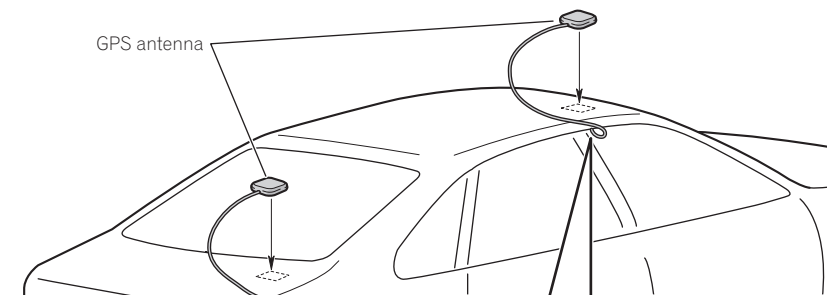

### When routing the lead in from the top of the door

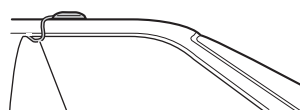

Make a U-shaped loop in the lead on the outside to prevent rainwater from flowing along the lead into the interior of the vehicle.



**Clamps**  
Use clamps to secure the lead where necessary inside the vehicle.

### When routing the lead in from inside the trunk

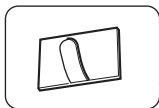

**Clamps**  
Use clamps to secure the lead where necessary inside the vehicle.

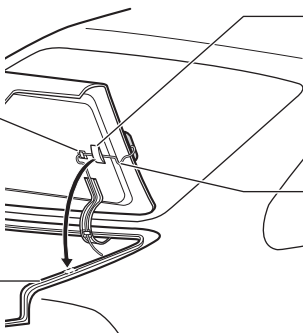

**Waterproof pad**  
Make sure the waterproof pad contacts the top of the rubber packing.

Make a U-shaped loop in the lead outside the rubber packing to prevent rainwater from flowing along the lead into the interior of the vehicle.

Rubber packing



## Installing the microphone

- Install the microphone in a place where its direction and distance from the driver make it easiest to pick up the driver's voice.
- Make sure to connect the microphone to the navigation system after the system is turned off. (ACC OFF)

### Parts supplied



Microphone

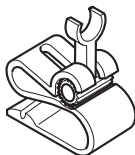

Microphone clip



Double-sided tape

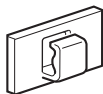

Clamp (5 pcs.)

### Mounting on the sun visor

#### 1 Install the microphone in the microphone clip.

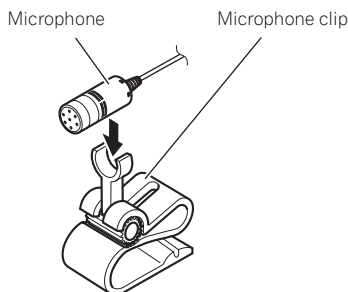

#### 2 Attach the microphone clip to sun visor.

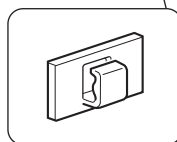
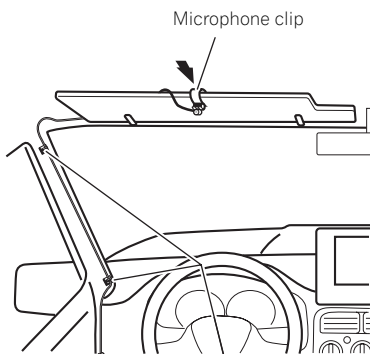

Clamps

Use clamps to secure the lead where necessary inside the vehicle.

Install the microphone on the sun visor when it is in the up position. It cannot recognize the driver's voice if the sun visor is in the down position.

## Installation

### Installation on the steering column

#### 1 Install the microphone in the microphone clip.

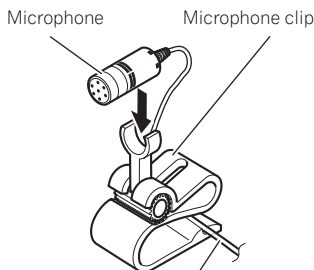

Fit the microphone cord in the groove.

#### 2 Mount the microphone clip on the steering column.

Double-sided tape

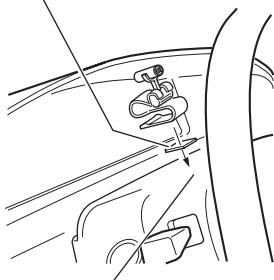

Install the microphone clip on the steering column, keeping it away from the steering wheel.

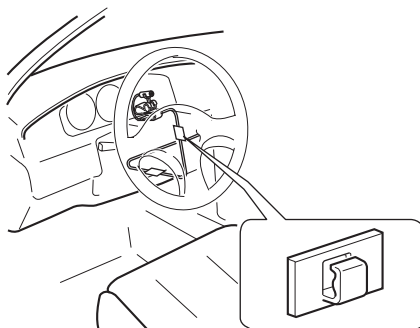

Clamps

Use clamps to secure the lead where necessary inside the vehicle.

### Adjusting the microphone angle

The microphone angle can be adjusted by moving forward or backward the microphone clip angle.

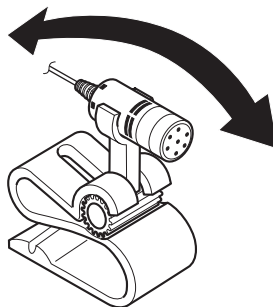

## After Installing this Navigation System

### 1 Reconnecting the battery.

First, double-check that all connections are correct and that this product is installed correctly. Reassemble all vehicle components that you previously removed. Then reconnect the negative (-) cable to the negative (-) terminal of the battery.

### 2 Start the engine.

### 3 Press RESET button.

Press **RESET** button on the navigation unit using a pointed object such as the tip of a pen.

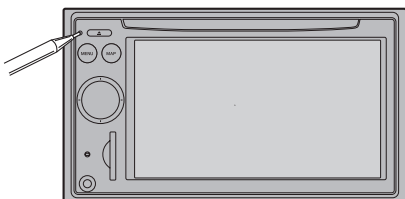

### 4 Make the following settings:

- ➔ For details concerning operations, refer to "Operation Manual".
- 1 Set the language.
- 2 Drive an unobstructed road until the GPS starts receiving the signal normally.
- 3 Make some necessary adjustments.
  - Setting the time
  - Setting the units and the date format, etc.
  - Change other settings as you prefer



#### Note

After installing this navigation system, be sure to check at a safe place that the vehicle is performing normally. ■

## 01 INFORMATION IMPORTANTE

A PROPOS DE VOTRE NOUVEAU SYSTEME DE NAVIGATION ET DE CE MANUEL 30

## 02 IMPORTANTES MESURES DE SECURITE

VEUILLEZ LIRE TOUTES LES EXPLICATIONS RELATIVES A VOTRE SYSTEME DE NAVIGATION ET LES CONSERVER POUR VOUS Y REFERER PAR LA SUITE 31

## 03 Branchement du système

Précautions à prendre avant de brancher le système 32

Avant de raccorder ce produit 33

Pour éviter toute détérioration 33

- Remarque concernant le câble bleu 33
- Remarque concernant le câble bleu/blanc 34

Pièces fournies 34

Branchement du système 36

Branchement du cordon d'alimentation (1) 38

Branchement du cordon d'alimentation (2) 40

Branchement d'un amplificateur de puissance vendu séparément 42

Branchement d'une caméra de rétrovisée 44

Connexion de l'écran arrière 45

- Utilisation d'un écran arrière raccordé à la sortie vidéo arrière 45

Branchement d'un appareil vidéo externe 45

- Utilisation de "Entrée AV1" (AV1) 45
- Utilisation de "Entrée AV2" (AV2) 46

Branchement de l'unité externe avec source vidéo 47

## 04 Installation

Précautions à prendre avant l'installation 48

Pour protéger le système de navigation contre les parasites électromagnétiques 49

Avant de procéder à l'installation 49

Installation de ce système de navigation 49

- Remarques sur l'installation 49
- Pièces fournies 50
- Installation en utilisant les trous de vis sur les côtés de cette unité de navigation 50

Installation de l'antenne GPS 51

- Remarques sur l'installation 51
- Pièces fournies 51
- Installation de l'antenne à l'intérieur du véhicule (sur la tablette arrière) 52
- Installation de l'antenne à l'extérieur du véhicule (sur la carrosserie) 53

Installation du microphone 54

- Pièces fournies 54
- Installation sur le pare-soleil 54
- Installation sur la colonne de direction 55
- Réglage de l'angle du microphone 55

## 05 Après l'installation

Après installation de ce système de navigation 56

## A PROPOS DE VOTRE NOUVEAU SYSTEME DE NAVIGATION ET DE CE MANUEL

- La fonction de navigation de ce produit (et la caméra de rétrovisée en option le cas échéant) est uniquement destinée à vous assister lors de la conduite de votre véhicule. Elle n'autorise en aucun cas un relâchement de votre attention, de votre jugement et de votre vigilance pendant la conduite.
- N'utilisez jamais le présent système de navigation en cas d'urgence pour vous rendre à l'hôpital ou dans une station de police. Veuillez le cas échéant appeler le numéro d'urgence du service concerné.
- N'utilisez jamais le présent système de navigation (ou la caméra de rétrovisée en option le cas échéant) s'il risque de perturber votre attention et de nuire à une conduite sécurisée de votre véhicule. Les restrictions en vigueur en matière de circulation doivent toujours avoir la priorité sur les indications de guidage données par ce produit. Respectez toujours le code de la route et les restrictions en matière de circulation, même en cas d'indication contraire du produit.
- Ce manuel explique comment installer le système de navigation dans votre véhicule. Le fonctionnement du système de navigation est expliqué dans les manuels séparés du système de navigation.
- N'installez pas ce produit à un endroit où il risque (i) d'entraver la visibilité du conducteur, (ii) de réduire l'efficacité des systèmes de commande des fonctions de sécurité du véhicule, y compris les airbags, les boutons de commande des feux de détresse ou (iii) d'empêcher le conducteur de conduire en toute sécurité le véhicule. Dans certains cas, l'installation de ce produit s'avère im-

possible en raison du type de véhicule ou de la forme de l'habitacle du véhicule. □

## IMPORTANTES MESURES DE SECURITE

### VEUILLEZ LIRE TOUTES LES EXPLICATIONS RELATIVES A VOTRE SYSTEME DE NAVIGATION ET LES CONSERVER POUR VOUS Y REFERER PAR LA SUITE

- 1 Lisez attentivement le contenu du présent manuel avant d'installer votre système de navigation.
- 2 Conservez ce manuel à portée de main pour vous y référer ultérieurement.
- 3 Tenez compte de tous les avertissements formulés dans ce manuel et respectez soigneusement les consignes.
- 4 Dans certaines circonstances, ce système de navigation peut afficher des informations erronées à propos de la position de votre véhicule, de la distance des objets affichés sur l'écran et des directions de la boussole. En outre, le système comporte certaines limitations, telles que l'incapacité de signaler les rues à sens unique, les restrictions temporaires à la circulation et les zones où la circulation peut devenir dangereuse. Veuillez faire appel à votre propre jugement en fonction de la situation réelle.
- 5 Comme tout autre accessoire de l'habitacle, le système de navigation ne doit pas détourner votre attention ni nuire à la sécurité de la conduite. Si vous éprouvez des difficultés à utiliser le système ou à lire l'écran, effectuez les réglages nécessaires après vous être garé dans un endroit sûr.
- 6 Veuillez à toujours attacher votre ceinture de sécurité sur la route. En cas d'accident, le port de la ceinture peut réduire considérablement la gravité des blessures.
- 7 Dans certains pays, les législations restreignent l'emplacement et l'utilisation du système de navigation dans votre véhicule. Veuillez vous conformer à toutes les lois et réglementations en vigueur lors de l'installation

et du fonctionnement de votre système de navigation.



#### AVERTISSEMENT

N'essayez pas d'installer ou d'entretenir vous-même votre système de navigation. L'installation et l'entretien effectués par un personnel non formé et non compétent en équipements électroniques et accessoires pour automobiles peuvent être dangereux car il y a risque d'électrocution et d'autres accidents. ■

## Précautions à prendre avant de brancher le système



### AVERTISSEMENT

Pioneer vous déconseille d'installer vous-même votre système de navigation. Nous vous recommandons de confier l'installation uniquement à un personnel de service Pioneer agréé, qui a été spécialement formé et est expérimenté en matière de systèmes électroniques mobiles, de montage et d'installation de ce type de produit. **NE TENTEZ JAMAIS D'EFFECTUER VOUS-MÊME L'ENTRETIEN OU DE DEPANNER CE SYSTEME DE NAVIGATION.** L'installation ou l'entretien de ce produit et des câbles de raccordement vous exposent à des décharges électriques ou autres dangers, et risquent de provoquer des détériorations du système de navigation non couvertes par la garantie.



### ATTENTION

- Si vous décidez de réaliser l'installation vous-même, et possédez une expérience spéciale en installation d'électronique automobile, veuillez suivre attentivement toutes les étapes du manuel d'installation.
- Attachez tous les fils avec des colliers ou des serre-câbles. Ne laissez aucun fil à nu.
- Ne raccordez pas directement le fil jaune conducteur de ce produit à la batterie du véhicule. Si ce fil conducteur est directement raccordé à la batterie, les vibrations du moteur peuvent finir par user les câbles au niveau de la jonction avec l'habacle et provoquer un défaut d'isolation. Si l'isolation du fil conducteur jaune se déchire sous l'effet du contact avec des pièces métalliques, il peut en résulter un court-circuit extrêmement dangereux.
- Il est extrêmement dangereux de laisser les câbles s'enrouler autour de la colonne de direction ou du levier de vitesse. Assurez-vous d'installer ce produit, ses câbles et les raccordement de telle façon qu'ils n'obstruent pas ni gêne la conduite.
- Veillez à ce que la trajectoire des câbles et des fils n'interfère pas avec les pièces en mouvement du véhicule. Fixez les câbles de manière à les empêcher d'être happés par, notamment, le volant, le levier de vitesse, le frein à main, les glissières de siège, les portes, ou tout autre élément de commande du véhicule.
- La trajectoire des fils ne doit pas être exposée à des températures élevées. Si l'isolation s'échauffe, les fils risquent d'être endommagés, ce qui peut entraîner un court-circuit ou un dysfonctionnement, et endommager définitivement le produit.
- Ne coupez pas le câble de l'antenne GPS et n'utilisez pas de prolongateur. Une telle modification pourrait provoquer un court-circuit ou un dysfonctionnement.
- Ne raccourcissez aucun fil conducteur. Vous risquez sinon de provoquer un dysfonctionnement du circuit de protection (porte-fusibles, résistance de fusible ou filtre, etc.).
- N'utilisez jamais le cordon d'alimentation du système d'alimentation pour raccorder d'autres appareils électriques. La capacité du cordon serait dépassée, ce qui provoquerait une surchauffe.
- Le fil conducteur noir est mis à la masse. Veuillez mettre à la masse ce fil conducteur séparément de la masse des produits haut courant tels que les amplificateurs de puissance. Ne reliez pas plus d'un produit à la masse d'un autre produit. Par exemple, vous devez relier à la masse chaque unité d'amplificateur séparément de la masse de l'unité déportée. Le fait de raccorder les masses ensemble risque de provoquer un incendie et/ou d'endommager les produits, si les fils de masse sont déconnectés. ■



## Branchement du système

### Avant de raccorder ce produit

- Ce produit est destiné aux véhicules avec une batterie de 12 V, avec pôle négatif à la masse. Contrôlez la tension de la batterie de votre véhicule avant l'installation.
- Afin d'éviter tout risque de court-circuit, débranchez le câble de la borne négative (-) de la batterie avant de commencer la pose.

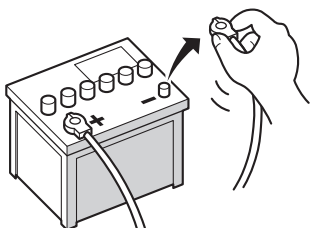

### Pour éviter toute détérioration

#### ⚠ AVERTISSEMENT

- **Lors du remplacement du fusible, veillez à utiliser seulement un fusible du calibre indiqué sur le porte-fusible.**
  - Pour débrancher un connecteur, tirez le connecteur proprement dit et non son fil pour éviter de l'arracher.
  - Ce produit ne peut pas être installé dans un véhicule qui ne possède pas de position ACC (accessoire) sur le commutateur d'allumage.



Position ACC



Pas de position ACC

- Pour éviter les courts-circuits, recouvrez les fils déconnectés par du ruban isolant. Il est particulièrement important d'isoler tous les fils conducteurs de haut-parleur dénudés pour éviter tout risque de court-circuit.
- Raccordez les connecteurs de même couleur au port de couleur correspondant, c'est-à-dire le connecteur bleu au port bleu, le noir au noir, etc.
- Pour raccorder l'amplificateur de puissance à d'autres unités, veuillez vous reporter au manuel d'utilisation concerné.
- Un circuit BPTL unique étant employé, ne reliez pas directement l'extrémité du fil conducteur de haut-parleur  $\ominus$  ou ne reliez pas les extrémités des fils conducteurs de haut-parleur  $\ominus$  ensemble. Veillez à relier l'extrémité  $\ominus$  du fil conducteur de haut-parleur à l'extrémité  $\ominus$  du fil conducteur de haut-parleur de ce système de navigation.
- Si la fiche femelle RCA de ce produit ne va pas être utilisée, ne pas retirer les capuchons fixés à l'extrémité du connecteur.
- Ne raccordez jamais les haut-parleurs à un canal d'une puissance de sortie inférieure à 50 W ou d'une impédance non comprise dans la plage de 4 ohms à 8 ohms caractéristique de votre système de navigation. Si la puissance et/ou l'impédance des haut-parleurs branchés sont différentes de celles prescrites, les haut-parleurs peuvent s'enflammer, émettre de la fumée ou s'endommager.

### Remarque concernant le câble bleu

- Un signal est sorti par le câble bleu pour commander l'antenne de votre véhicule. La synchronisation dépend du réglage. (Pour en savoir plus sur le changement du mode [Ctrl ant.], reportez-vous au "Manuel de fonctionnement".)

- Lorsque le mode **[Ctrl ant.]** est réglé sur **[Radio]**, l'antenne du véhicule peut être escamotée ou éteinte en suivant les instructions ci-dessous.
  - Remplacez la source radio (AM ou FM) par une autre source.
  - Éteindre la source
  - Éteindre le contacteur d'allumage (ACC OFF)
- Si le mode **[Ctrl ant.]** est réglé sur **[Alimentation]**, l'antenne du véhicule peut uniquement être escamotée ou éteinte lorsque le contacteur d'allumage est éteint (ACC OFF).
- Ne connectez pas ce câble au terminal de commande du système des amplificateurs extérieurs de puissance.
- Assurez-vous de ne pas utiliser ce câble comme câble d'alimentation pour l'antenne automatique ou l'amplificateur d'antenne. Une telle connexion pourrait causer un appel de courant excessif et un mauvais fonctionnement.

### Remarque concernant le câble bleu/blanc

- Lorsque le contacteur d'allumage est sur marche (ACC ON), un signal de commande est émis par le biais du fil bleu/blanc. Raccordez-le à une borne de commande à distance du système d'amplificateur de puissance externe (max. 300 mA 12 V CC). Le signal de commande est émis par le biais du fil bleu/blanc, même si la source audio est désactivée.
- Ne connectez pas ce câble au terminal de commande du relais d'antenne automatique ou au terminal de commande d'alimentation de l'amplificateur d'antenne.
- Assurez-vous de ne pas utiliser ce câble comme câble d'alimentation pour les amplificateurs extérieurs. Une telle connexion

pourrait causer un appel de courant excessif et un mauvais fonctionnement. ■

## Pièces fournies

Les pièces marquées (\*) ne sont pas fournies avec le AVIC-F700BT et AVIC-F7010BT.

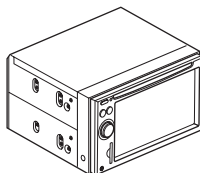

Unité de navigation



Cordon d'alimentation



Connecteur\*

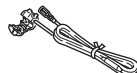

Câble de rallonge  
(pour signal de marche  
arrière)

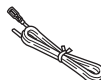

Câble de rallonge\*  
(pour signal de vitesse)



Antenne GPS

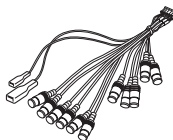

Connecteur RCA

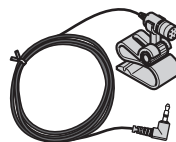

Microphone



# Branchement du système



## Branchement du système

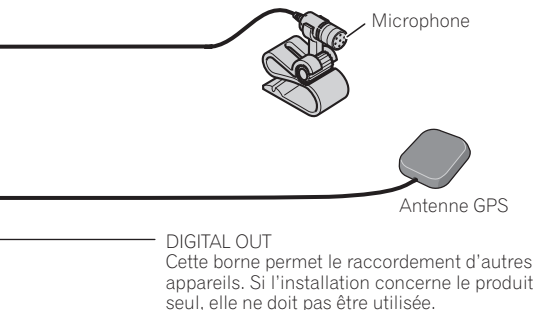

### ⚠ AVERTISSEMENT

- Pour éviter tout risque d'accident et de violation des lois en vigueur, ce produit ne doit jamais être utilisé pendant la conduite, hormis à des fins de navigation. De plus, les afficheurs arrière ne doivent pas se trouver à un endroit où ils risquent de détourner l'attention du conducteur.
- Dans certains pays et dans certains états, il peut être interdit de visualiser des images sur un écran à l'intérieur d'un véhicule même s'il ne s'agit pas du conducteur. Si de telles réglementations s'appliquent, n'utilisez pas les fonctions de télévision de ce produit.

### ✎ Remarque

Le tuner XM, le tuner radio HD et le tuner radio satellite SIRUS ne recevront pas leur service quand vous conduisez en dehors de zone de couverture.

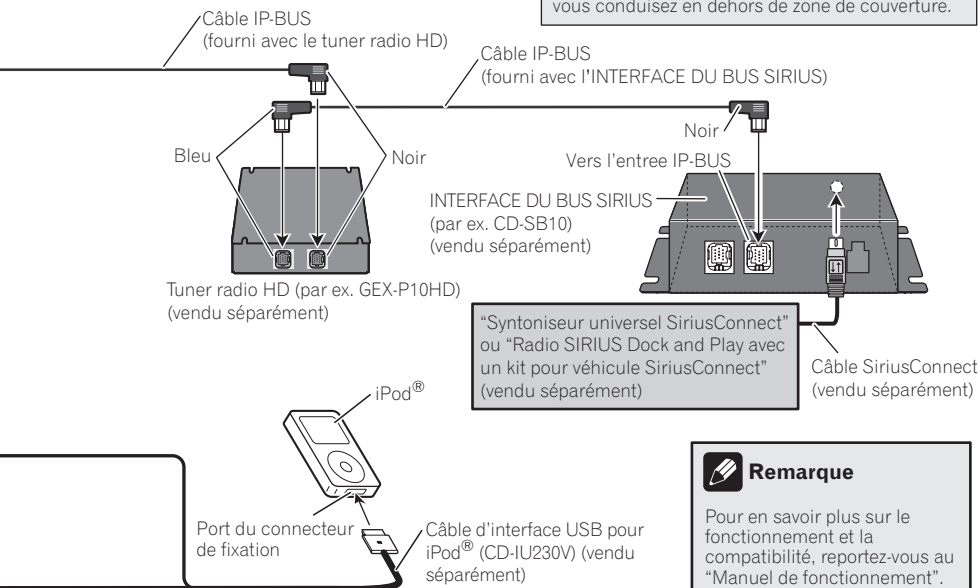

### ✎ Remarque

Pour en savoir plus sur le fonctionnement et la compatibilité, reportez-vous au "Manuel de fonctionnement".

## Branchement du cordon d'alimentation (1)

**Jaune**

A la borne toujours sous tension, quelle que soit la position du contacteur d'allumage.

**Rouge**

A la borne électrique, contrôlée par la position ON/OFF du contacteur d'allumage (12 V c.c.).

**Orange/Blanc**

A la borne du commutateur d'éclairage.

**Noir (masse)**

A la carrosserie (partie métallique) du véhicule.

**Remarque**

Quand un haut-parleur d'extrêmes graves est connecté à ce système de navigation à la place du haut-parleur arrière, changez le réglage de sortie arrière dans le Réglage initiaux. (Reportez-vous au "Manuel de fonctionnement".) La sortie du haut-parleur d'extrêmes graves de ce système de navigation est monophonique.

Dans le cas d'une installation comportant 2 haut-parleurs, ne reliez rien d'autre que les haut-parleurs aux cordons de liaison.

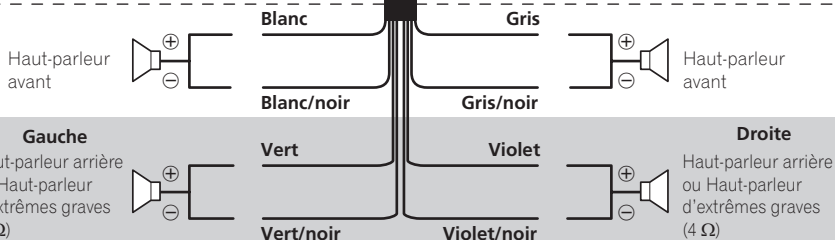

En cas d'utilisation d'un haut-parleur d'extrêmes-graves de 70 W (2 Ω), veiller à connecter les fils violet et violet/noir de ce système de navigation. Ne rien connecter sur les fils vert et vert/noir.

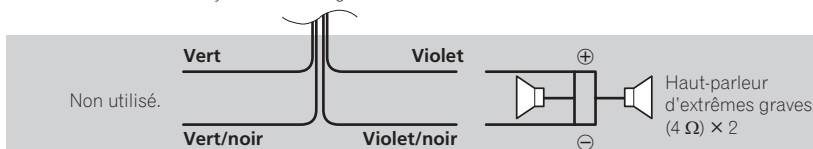

# Branchement du système

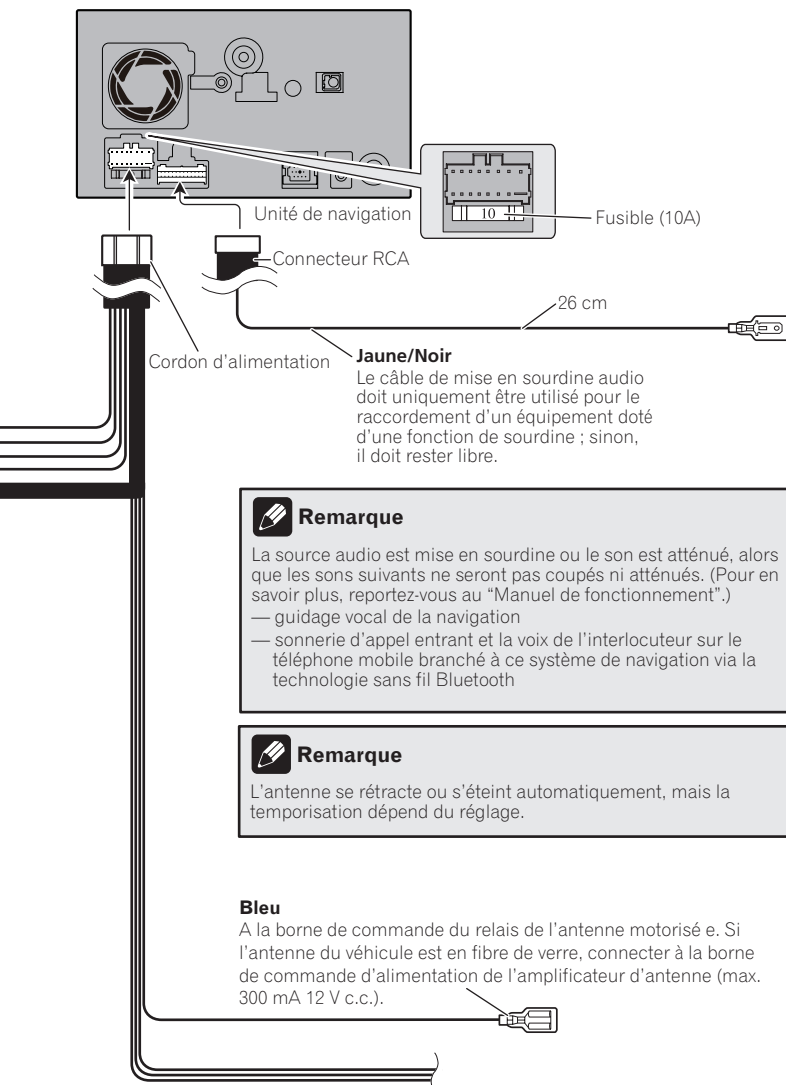

## Remarque

La source audio est mise en sourdine ou le son est atténué, alors que les sons suivants ne seront pas coupés ni atténués. (Pour en savoir plus, reportez-vous au "Manuel de fonctionnement".)

- guidage vocal de la navigation
- sonnerie d'appel entrant et la voix de l'interlocuteur sur le téléphone mobile branché à ce système de navigation via la technologie sans fil Bluetooth



## Remarque

L'antenne se rétracte ou s'éteint automatiquement, mais la temporisation dépend du réglage.



## Branchement du cordon d'alimentation (2)

Conducteur de circuit de détection de vitesse  
Ordinateur de contrôle d'injection

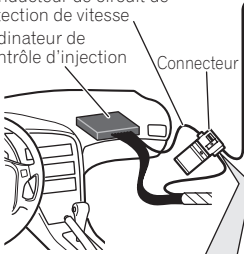

Connecteur 3 m

**Entrée rose (CAR SPEED SIGNAL INPUT)**  
Cette connexion n'est pas nécessaire pour le AVIC-F700BT et AVIC-F7010BT. Le système de navigation mobile est connecté ici pour détecter la distance de déplacement du véhicule. Connectez toujours le circuit de détection de la vitesse du véhicule. Si vous ne faites pas cette connexion, les erreurs de l'affichage des locations risquent d'augmenter.

**⚡ AVERTISSEMENT**  
**UNE CONNEXION INAPPROPRIÉE RISQUE D'ENTRAÎNER DES DOMMAGES SÉRIEUX OU DES BLESSURES DUES À UN CHOC ÉLECTRIQUE, DES INTERFÉRENCES AVEC LE FONCTIONNEMENT DU SYSTÈME DE FREINAGE ANTIBLOQUAGE DU VÉHICULE, AVEC LA BOÎTE DE VITESSE AUTOMATIQUE ET AVEC LES INDICATIONS DU COMPTEUR DE VITESSE.**

**⚠ ATTENTION**  
**Il est vivement recommandé de connecter le câble d'impulsion de vitesse pour une meilleure précision de navigation et une plus grande efficacité.**

**✎ Remarque**  
La position du circuit de détection de vitesse et la position du frein de stationnement peuvent varier en fonction du modèle du véhicule. Pour plus de détails, consultez votre revendeur Pioneer agréé ou un installateur professionnel.

Méthode de connexion

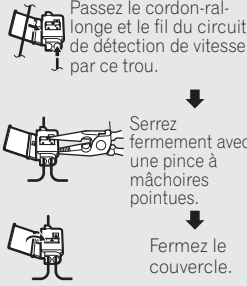

1. Passez le cordon-rallonge et le fil du circuit de détection de vitesse par ce trou.

2. Serrez fermement avec une pince à mâchoires pointues.

3. Fermez le couvercle.

**Vert clair**

Utilisé pour détecter l'état ON/OFF du frein à main. Ce conducteur doit être raccordé sur l'alimentation du contacteur de frein à main.

**Si cette connexion est omise ou mal faite, certaines fonctions du système de navigation ne seront pas utilisables.**

**AVERTISSEMENT**

**LE FIL VERT CLAIR DU CONNECTEUR D'ALIMENTATION EST CONÇU POUR DÉTECTER L'ÉTAT DE STATIONNEMENT ET DOIT ÊTRE BRANCHÉ CÔTÉ ALIMENTATION ÉLECTRIQUE DU CONTACTEUR DE FREIN À MAIN. UNE CONNEXION OU UNE UTILISATION INAPPROPRIÉES DE CE FIL PEUVENT ÊTRE ILLÉGALES À L'ÉGARD DE LA LOI EN VIGUEUR ET RISQUENT D'ENTRAÎNER DES BLESSURES SÉRIEUSES OU DES DOMMAGES.**

## Méthode de connexion



Attachez le fil d'alimentation du contacteur de frein à main.



Serrez fermement avec une pince à mâchoires pointues.

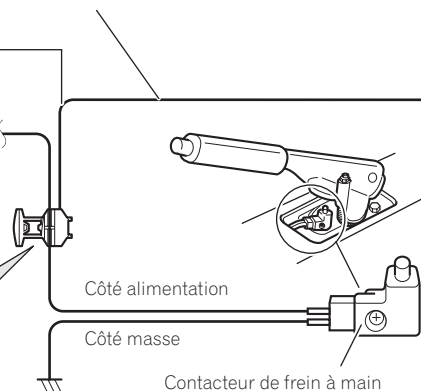



# Branchement du système

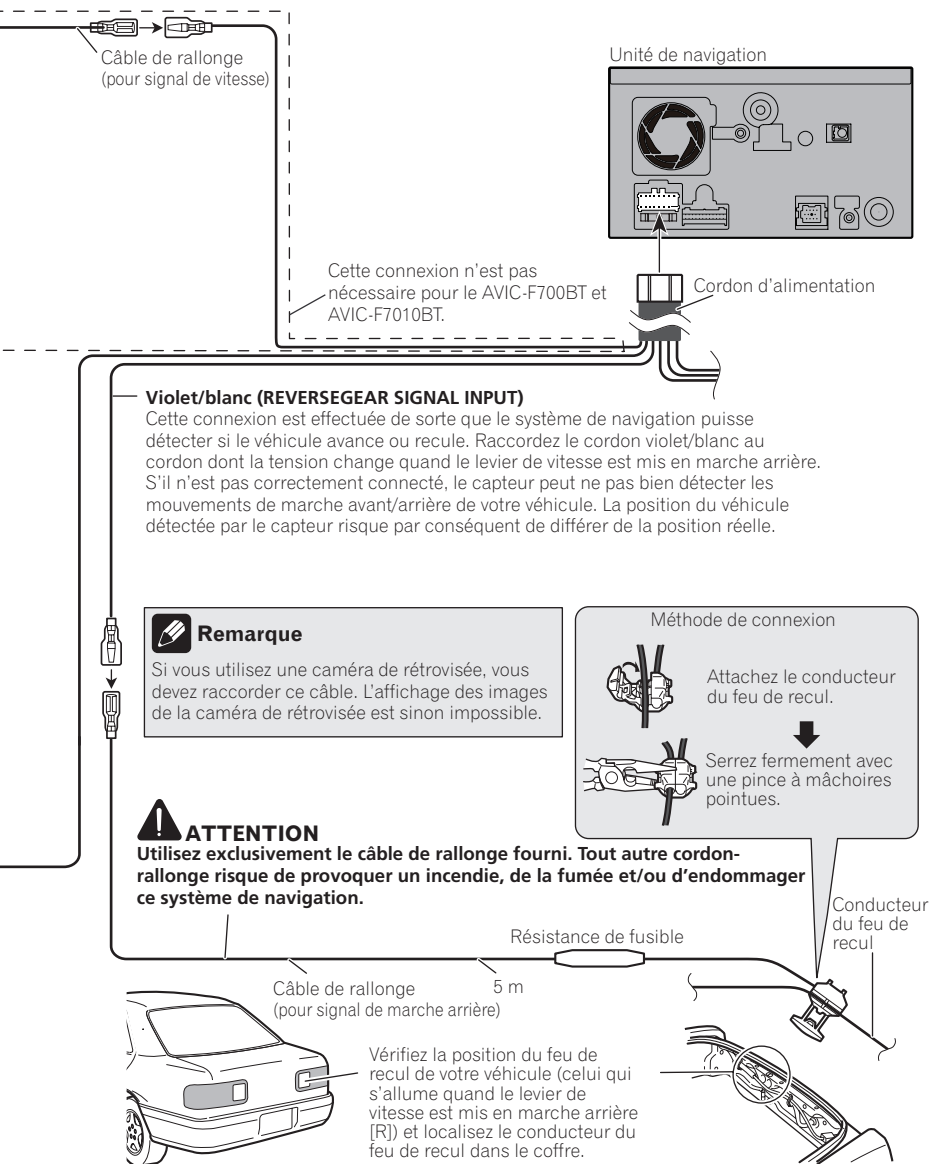

## Branchement d'un amplificateur de puissance vendu séparément

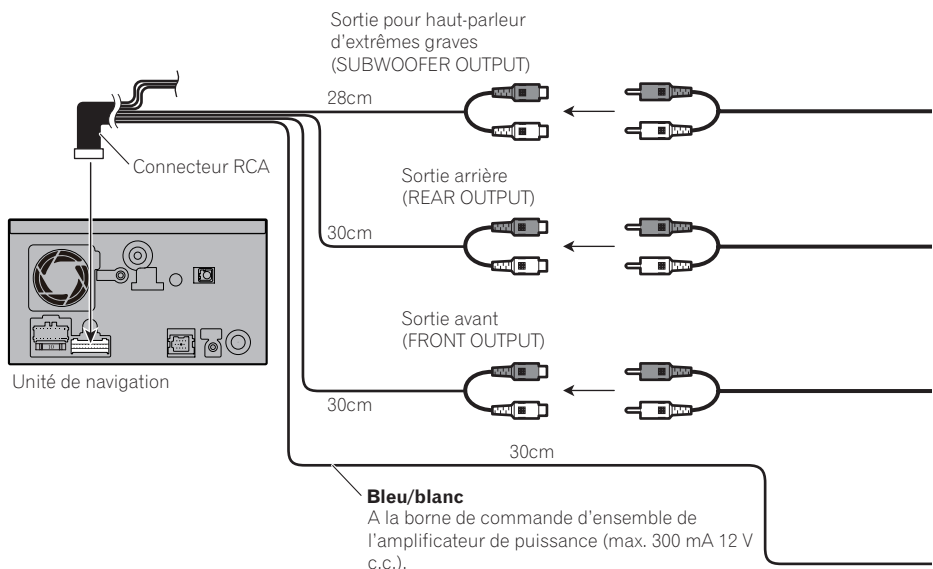

### Remarque

Vous pouvez changer la sortie RCA du haut-parleur d'extrêmes graves en fonction de votre système de haut-parleur d'extrêmes graves. (Reportez-vous au "Manuel de fonctionnement".)

# Branchement du système

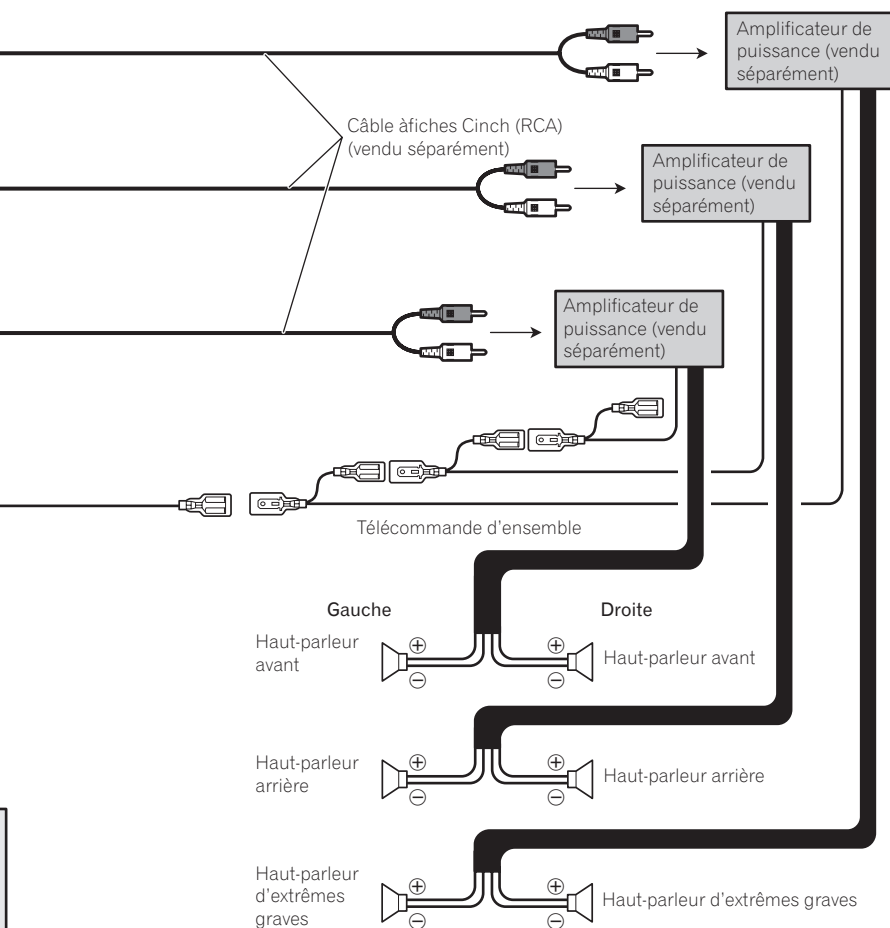

## Branchement d'une caméra de rétrovisée

Quand ce produit est utilisé avec une caméra de rétrovisée, il est possible de commuter automatiquement entre le signal vidéo et l'image de la caméra de recule quand le levier de vitesse est mis dans la position **REVERSE (R)**. Le mode **Vue arrière** vous permet aussi de vérifier ce qu'il y a derrière le véhicule quand vous conduisez.

### ⚠ AVERTISSEMENT

UTILISEZ L'ENTRÉE UNIQUEMENT POUR LA MARCHÉ ARRIÈRE OU L'IMAGE INVERSE DE LA CAMERA DE RETROVISEE. TOUTE AUTRE UTILISATION PEUT ENTRAÎNER DES BLESSURES CORPORELLES OU UNE DÉTERIORATION DE L'APPAREIL.

### ⚠ ATTENTION

- L'image de l'écran peut apparaître inversée.
- La fonction de caméra de rétrovisée permet d'utiliser ce produit en tant qu'aide pour surveiller une caravane, ou pour se garer en marche arrière dans un emplacement de parking un peu étroit. N'utilisez pas cette fonction dans un but de divertissement.
- L'objet visualisé dans la caméra de rétrovisée peut paraître plus proche ou plus éloigné qu'en réalité.
- Veuillez noter que les bords des images de la caméra de rétrovisée peuvent légèrement différer selon que les images plein écran sont affichées en marche arrière, ou que les images sont utilisées pour contrôler ce qui se passe à l'arrière du véhicule en marche avant.

### ⚠ ATTENTION

**N'utilisez que le câble de rallonge fourni. L'utilisation d'un autre câble peut entraîner un incendie, de la fumée et/ou l'endommagement du système de navigation.**

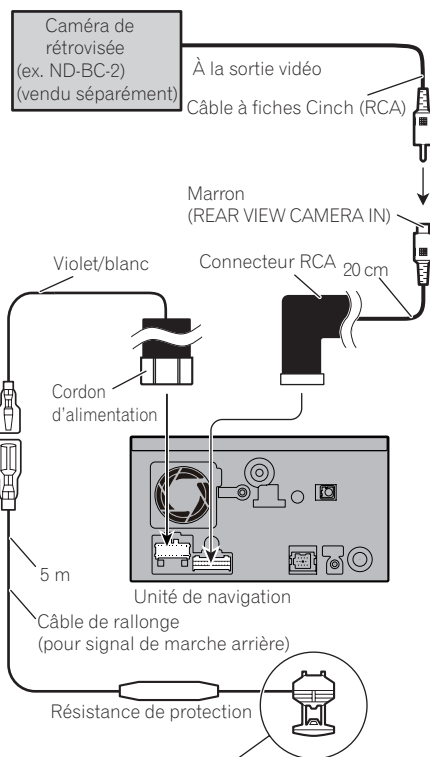

Pour en savoir plus à propos des raccordement, reportez-vous à la page 40, *Branchement du cordon d'alimentation (2)*

### ✎ Remarques

- Il est nécessaire de régler **[Retour appareil photo]** dans **[Paramètres Système]** sur **[Activer]** lors de la connexion d'une caméra de rétrovisée. (Pour en savoir plus, reportez-vous au "Manuel de fonctionnement".)
- Branchez à la caméra de rétrovisée. Ne branchez à aucun autre équipement.



## Branchement du système

### Connexion de l'écran arrière

Cette connexion n'est pas nécessaire pour AVIC-F700BT et AVIC-F7010BT.

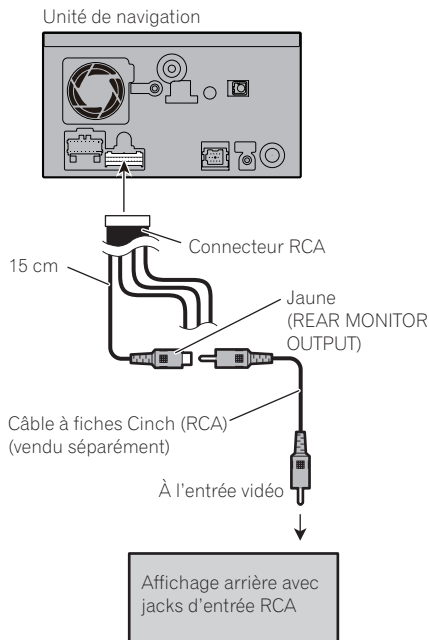

### Utilisation d'un écran arrière raccordé à la sortie vidéo arrière

#### **AVERTISSEMENT**

**NE JAMAIS installer l'écran arrière à un endroit qui permette au conducteur de regarder la source vidéo en conduisant.**

La sortie vidéo arrière de ce système de navigation est destinée à la connexion d'un écran permettant aux passagers des sièges arrière de regarder la source vidéo.

### Branchement d'un appareil vidéo externe

#### Utilisation de "Entrée AV1" (AV1)

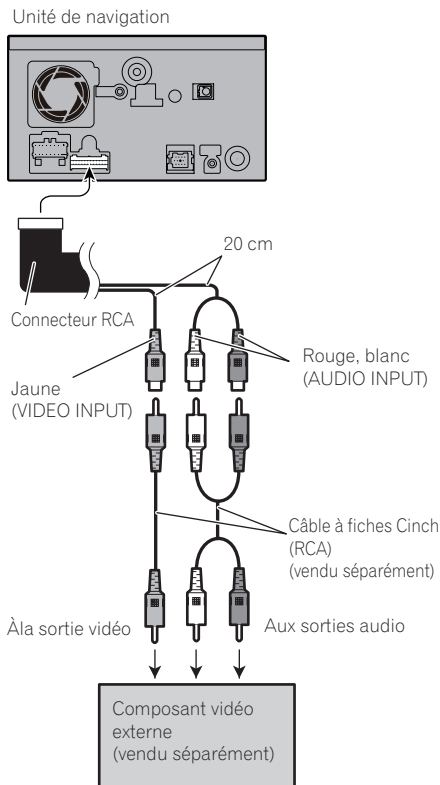

- Il est nécessaire de régler [Entrée AV1] dans [Paramètres AV] sur [Vidéo] lors de la connexion d'un appareil vidéo extérieur. (Pour en savoir plus, reportez-vous au "Manuel de fonctionnement".)

## Utilisation de "Entrée AV2" (AV2)

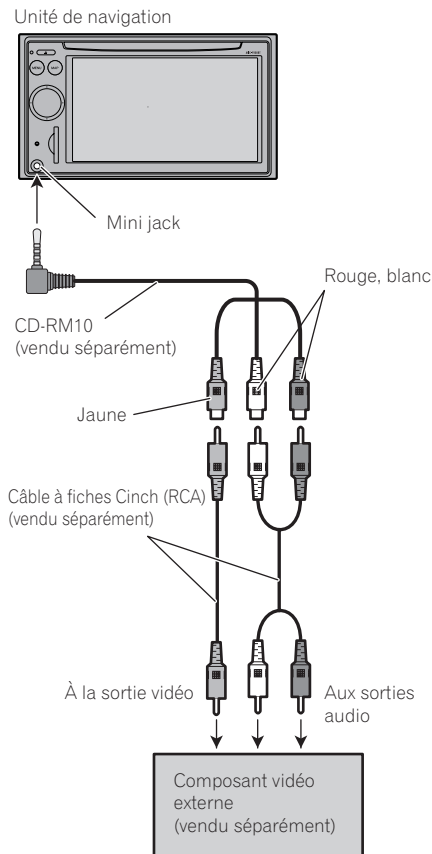

## ! ATTENTION

Veiller à utiliser un CD-RM10 (vendu séparément) pour le câblage. En cas d'utilisation d'autres câbles, il se peut que la position du câblage diffère, entraînant des troubles de l'image et du son.

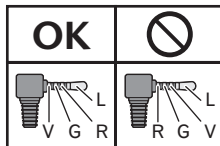

L : Audio gauche (Blanc)  
R : Audio droite (Rouge)  
V : Vidéo (Jaune)  
G : Masse



- Il est nécessaire de régler [**Entrée AV2**] dans [**Paramètres AV**] sur [**Vidéo**] lors de la connexion d'un appareil vidéo extérieur. (Pour en savoir plus, reportez-vous au "Manuel de fonctionnement".)

## Branchement du système

### Branchement de l'unité externe avec source vidéo

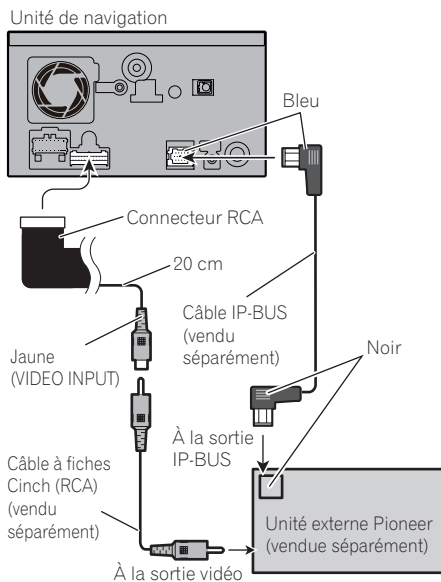

- Il est nécessaire de régler **[Entrée AV1]** dans **[Paramètres AV]** sur **[EXT]** lors de la connexion de l'unité externe. (Pour en savoir plus, reportez-vous au "Manuel de fonctionnement".) ■

## Précautions à prendre avant l'installation



### AVERTISSEMENT

Pioneer déconseille d'installer ou d'entretenir vous-même votre système de navigation car ces travaux comportent des risques d'électrocution et d'autres dangers. Confiez l'installation et l'entretien à un personnel de service Pioneer qualifié.



### ATTENTION

- Ne jamais installer ce produit à un endroit ou de telle sorte qu'il :
  - risque de blesser le conducteur ou les passagers en cas d'arrêt brusque.
  - puisse interférer avec les commandes de manoeuvre du conducteur tel que sur le sol, en face du siège conducteur, ou à proximité du volant ou du levier de vitesse.
- Assurez-vous que rien ne se trouve derrière le tableau de bord ou une cloison avant d'y percer des trous. Veillez à ne pas endommager les tubulures de carburant et de frein, les composants électroniques, les câbles de communication ou d'alimentation.
- Si vous utilisez des vis, veillez à ce qu'elles n'entrent pas en contact avec un conducteur électrique. Les vibrations peuvent endommager les câbles ou l'isolation, en entraînant un court-circuit ou d'autres dommages sur le véhicule.
- Pour que l'installation soit correcte, utilisez les pièces fournies de la manière spécifiée. L'emploi de pièces différentes peut endommager les composants intérieurs de ce produit ou, en se détachant, ces pièces peuvent provoquer la chute de ce produit.
- Il est extrêmement dangereux de laisser les câbles s'enrouler autour de la colonne de direction ou du levier de vitesse. Assurez-vous d'installer ce produit, ses câbles et les raccordement de telle façon qu'ils n'obstruent pas ni gêne la conduite.
- Assurez-vous qu'aucun fil ou conducteur n'est coincé dans une porte ou le mécanisme de coulissement d'un siège, car ceci pourrait provoquer un court-circuit.
- Vérifiez le bon fonctionnement des autres équipements du véhicule après l'installation du système de navigation.
- Certaines lois gouvernementales peuvent interdire ou restreindre l'emplacement et l'utilisation de ce système dans votre véhicule. Veuillez vous conformer à toutes les lois et réglementations en vigueur concernant l'utilisation, l'installation et le fonctionnement de votre système de navigation.
- N'installez pas ce système de navigation à un endroit où il risque (i) d'entraver la visibilité du conducteur, (ii) de réduire l'efficacité des systèmes de commande des fonctions de sécurité du véhicule, y compris les airbags, les boutons de commande des feux de détresse ou (iii) d'empêcher le conducteur de conduire le véhicule en toute sécurité.
- Installez le système de navigation entre le siège conducteur et le siège passager avant afin qu'il ne puisse pas être percuté par le conducteur ou le passager avant en cas de freinage brusque.
- N'installez jamais le système de navigation devant ou à côté d'un endroit sur le tableau de bord, une portière ou un pilier, à partir duquel un des coussins de sécurité gonflable du véhicule doit se déployer. Veuillez vous reporter au mode d'emploi du véhicule pour en savoir plus sur les zones de déploiement des coussins de sécurité gonflable frontaux.



## Installation

- **N'installez pas ce système de navigation à un endroit où il risque d'entraver la visibilité du conducteur, de réduire l'efficacité des systèmes de commande des fonctions de sécurité du véhicule, y compris les dispositifs d'airbag et d'appui-tête.** ■

### Pour protéger le système de navigation contre les parasites électromagnétiques

Pour éviter toute interférence, placez les éléments suivants le plus loin possible de ce système de navigation, d'autres câbles ou de cordons :

- Antenne TV et cordon d'antenne
- Antenne FM, AM et son cordon
- Antenne GPS et son cordon

En outre, chaque câble d'antenne doit toujours être posé ou acheminé le plus loin possible des autres câbles d'antenne. Les câbles ne doivent pas être regroupés en faisceau, posés ensemble ou se croiser. Les parasites électromagnétiques ainsi engendrés risquent d'accroître le potentiel d'erreurs au niveau de l'affichage de la localisation. ■

### Avant de procéder à l'installation

- Consultez le concessionnaire le plus proche si l'installation nécessite le percement de trous ou toute autre modification du véhicule.
- Avant d'installer ce produit définitivement, connectez le câblage provisoirement pour vous assurer que les connexions sont correctes et que le système fonctionne normalement. ■

### Installation de ce système de navigation

#### Remarques sur l'installation

- N'installez pas ce système de navigation dans un endroit où il risque d'être soumis à des températures élevées ou à l'humidité. Par exemple :
  - A proximité du chauffage, de la ventilation ou de la climatisation.
  - En plein soleil, comme sur le dessus du tableau de bord.
  - Là où il risque d'être mouillé par la pluie, comme près d'une porte.
- Installez ce système de navigation dans une zone suffisamment solide pour supporter son poids. Choisissez un endroit où le système de navigation puisse être fixé de manière sûre et installez-le. Une mauvaise fixation du système de navigation peut entraîner un dysfonctionnement de la localisation du véhicule.
- Installez l'unité de navigation horizontalement sur une surface avec une tolérance de 0 degrés à 30 degrés (dans une plage de 10 degrés vers la gauche ou la droite). Une mauvaise installation de l'unité avec une inclinaison de la surface supérieure au-delà de cette marge de tolérance risque d'accroître le potentiel d'erreurs dans l'affichage de l'emplacement, et risque de réduire les performances d'affichage.

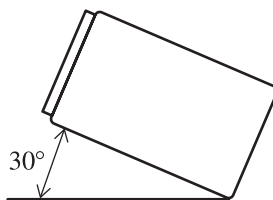

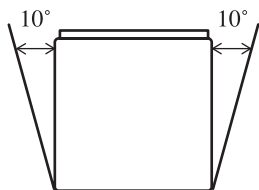

- Les câbles ne doivent pas traverser la zone indiquée dans la figure ci-dessous, afin que la chaleur dégagée par les amplificateurs et le mécanisme de navigation puissent se dissiper librement.

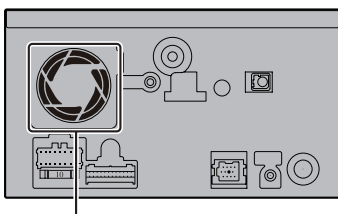

Ne pas couvrir cette zone.

- Une surchauffe peut provoquer la détérioration du laser semi-conducteur. Evitez donc d'installer l'unité de navigation à proximité d'une source de chaleur, une bouche d'air par exemple.

## Pièces fournies

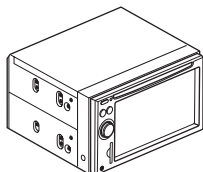

Unité de navigation



Vis de pression  
(5 mm × 6 mm)  
(8 pièces)



Vis à tête plate  
(5 mm × 6 mm)  
(8 pièces)

## Installation en utilisant les trous de vis sur les côtés de cette unité de navigation

### ● Fixation de l'unité de navigation dans le tiroir de l'autoradio.

Positionnez l'unité de navigation de manière à ce que les trous de vis soient alignés avec les trous de vis de la console, et serrez 3 ou 4 vis de chaque côté.

Utilisez les vis de pression (5 mm × 6 mm) ou les vis à tête plate (5 mm × 6 mm), en fonction de la forme des trous de vis du support.

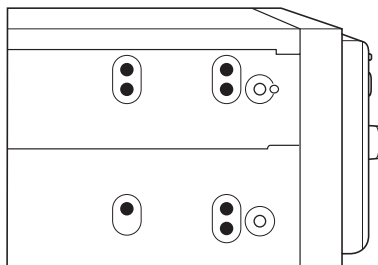

Si le cliquet ressort, le courber

Plaque de fixation de l'autoradio

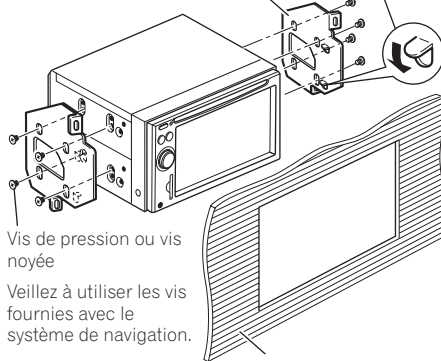

Vis de pression ou vis noyée

Veillez à utiliser les vis fournies avec le système de navigation.

Tableau de bord ou console



## Installation

### Installation de l'antenne GPS

#### ⚠ ATTENTION

**Ne coupez pas le câble d'antenne GPS pour le raccourcir et n'utilisez pas d'extension pour le rallonger. Le fait d'intervenir sur le câble d'antenne risque d'entraîner un court-circuit ou un dysfonctionnement et d'endommager définitivement le système de navigation.**

#### Remarques sur l'installation

- L'antenne doit être installée sur une surface plane bien réceptive aux ondes radio. Les ondes radio ne peuvent pas être captées correctement par l'antenne si la réception des satellites est gênée. Il est conseillé d'installer l'antenne sur le toit ou sur le capot du coffre pour optimiser la réception.

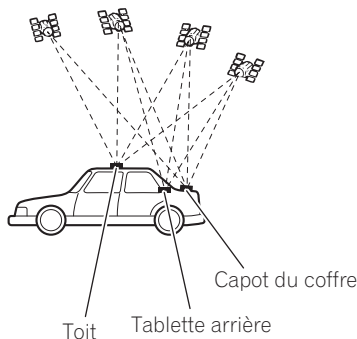

- Si vous installez l'antenne GPS à l'intérieur du véhicule, utilisez la plaque métallique fournie avec le système. La sensibilité de réception sera faible si elle n'est pas utilisée.
- Ne coupez pas la plaque métallique car la sensibilité de l'antenne GPS en serait réduite.
- Ne tirez pas le câble pour déplacer l'antenne. Celle-ci est fixée à l'aide d'un aimant

très puissant. Vous risqueriez d'arracher le câble.

- L'antenne GPS s'installe grâce à un aimant. Veillez à ne pas rayer la carrosserie lors de son installation.
- Si l'antenne GPS est installée hors du véhicule, posez-la à l'intérieur lors d'un lavage automatique, faute de quoi elle pourrait rayer la carrosserie.
- Aucune peinture ne doit être appliquée sur l'antenne GPS afin de ne pas réduire ses performances.

#### Pièces fournies



Antenne GPS



Plaque métallique



Serre-fils (5 pièces)



Coussin étanche

## Installation de l'antenne à l'intérieur du véhicule (sur la tablette arrière)

Fixez la plaque métallique sur une surface aussi plate que possible située de manière à ce que l'antenne GPS soit orientée vers une vitre. Posez l'antenne GPS sur la plaque métallique. (L'antenne GPS est immobilisée par son propre aimant.)

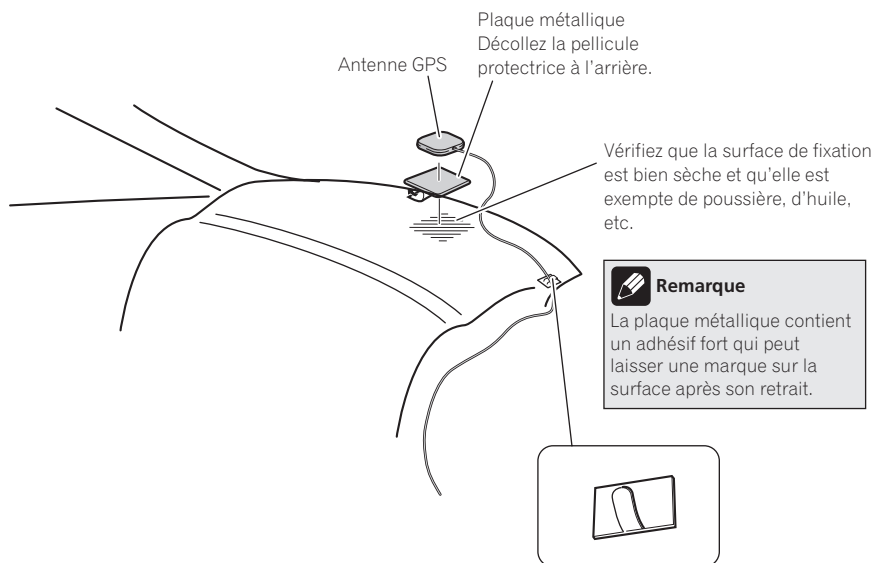

### Remarques

- Lors de la fixation de la plaque métallique, ne la coupez pas en petits morceaux.
- Les vitres de certains modèles de véhicules ne laissent pas passer les signaux des satellites GPS. Dans ce cas, installez l'antenne GPS à l'extérieur du véhicule.

# Installation

## Installation de l'antenne à l'extérieur du véhicule (sur la carrosserie)

Posez l'antenne GPS sur une surface aussi plate que possible, telle que le toit ou le capot du coffre. (L'antenne GPS est immobilisée par son propre aimant.)

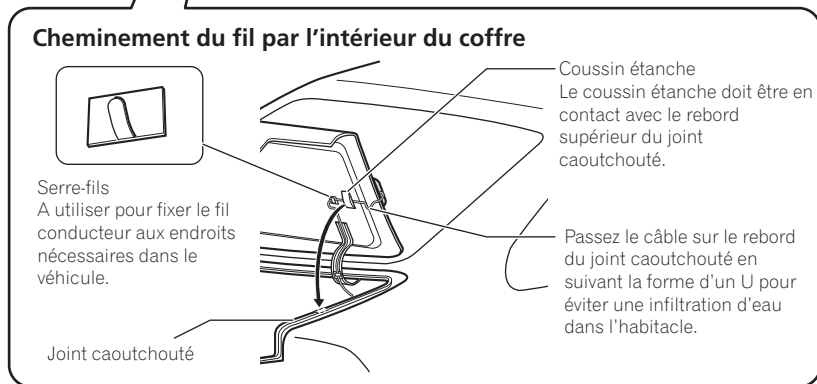
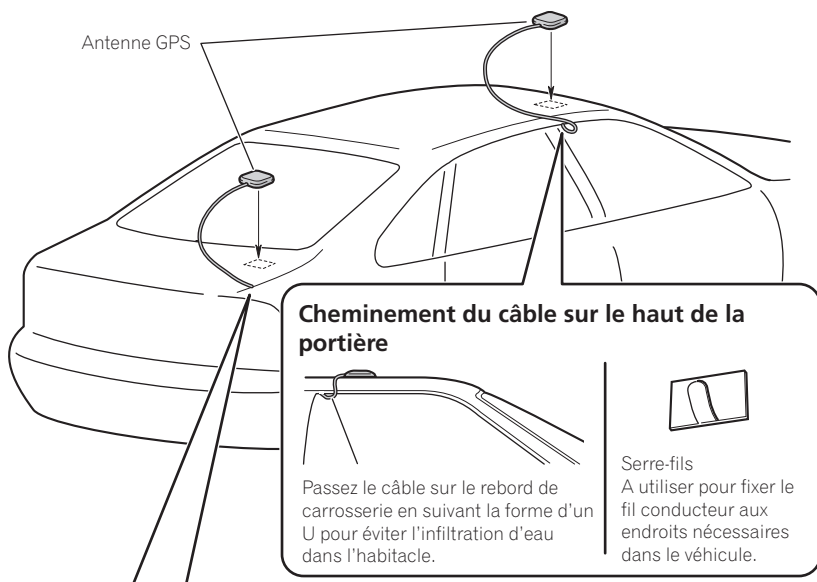

## Installation du microphone

- Installez le microphone à un emplacement permettant une bonne réception de la voix du conducteur.
- Éteignez le système avant de connecter le microphone (ACC OFF).

### Pièces fournies



Microphone

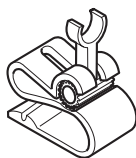

Agrafe pour micro



Bande adhésive à double face

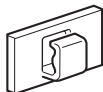

Collier (5 pièces)

## Installation sur le pare-soleil

### 1 Installez le microphone dans l'agrafe pour micro.

Microphone

Agrafe pour micro

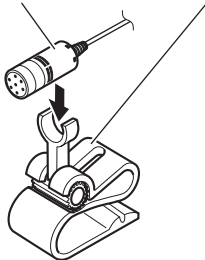

### 2 Fixez l'agrafe pour micro au pare-soleil.

Agrafe pour micro

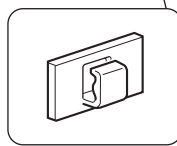
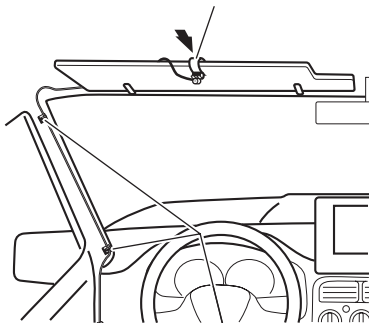

Colliers

Utilisez les colliers pour fixer le câble dans le véhicule.

Installez le microphone sur le pare-soleil lorsqu'il est en position relevée. La reconnaissance vocale est impossible lorsque le pare-soleil est en position relevée.

# Installation

## Installation sur la colonne de direction

### 1 Installez le microphone dans l'agrafe pour micro.

Microphone      Agrafe pour micro

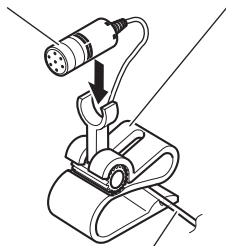

Placez le micro dans la rainure.

### 2 Montez l'agrafe pour micro sur la colonne de direction.

Bande adhésive à double face

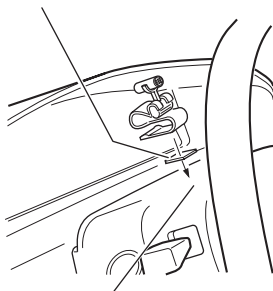

Installez l'agrafe pour micro sur la colonne de direction, à distance du volant.

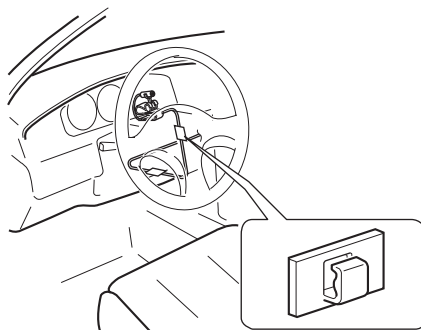

Colliers  
Utilisez les colliers pour fixer le câble dans le véhicule.

## Réglage de l'angle du microphone

L'angle du microphone peut être ajusté en déplaçant l'angle du clip microphone vers l'avant ou vers l'arrière.

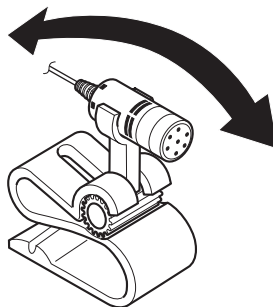

## Après installation de ce système de navigation

### 1 Branchement de la batterie.

Vérifiez une nouvelle fois que toutes les connexions ont été bien faites et que ce produit est correctement installé. Remettez en place les éléments démontés du véhicule, puis rebranchez le câble négatif (-) sur la borne négative (-) de la batterie.

### 2 Mettez le moteur en marche.

### 3 Appuyez sur le bouton RESET.

A l'aide de la pointe d'un stylo-bille par exemple, appuyez sur le bouton **RESET** de l'unité de navigation.

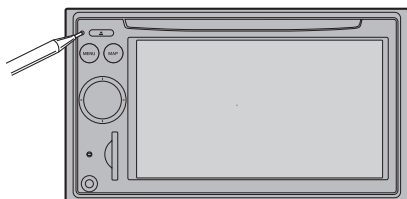

### 4 Faites les réglages suivants :

- ➔ Pour en savoir sur leur fonctionnement, reportez-vous au "Manuel de fonctionnement".
- 1 Réglez la langue.
- 2 Roulez sur une route sans obstacle jusqu'à ce que le GPS commence à recevoir le signal normalement.
- 3 Réalisez les réglages nécessaires.
  - Réglage de l'heure
  - Réglages des unités, du format de la date, etc.
  - Changez les autres réglages selon vos préférences



### Remarque

Une fois l'installation terminée, vérifiez le bon fonctionnement du véhicule dans un endroit sécurisé. ■



**PIONEER CORPORATION**

4-1, MEGURO 1-CHOME, MEGURO-KU  
TOKYO 153-8654, JAPAN

**PIONEER ELECTRONICS (USA) INC.**

P.O. Box 1540, Long Beach, California 90801-1540, U.S.A.  
TEL: (800) 421-1404

**PIONEER EUROPE NV**

Haven 1087, Keetberglaan 1, B-9120 Melsele, Belgium  
TEL: (0) 3/570.05.11

**PIONEER ELECTRONICS ASIACENTRE PTE. LTD.**

253 Alexandra Road, #04-01, Singapore 159936  
TEL: 65-6472-7555

**PIONEER ELECTRONICS AUSTRALIA PTY. LTD.**

178-184 Boundary Road, Braeside, Victoria 3195, Australia  
TEL: (03) 9586-6300

**PIONEER ELECTRONICS OF CANADA, INC.**

300 Allstate Parkway, Markham, Ontario L3R 0P2, Canada  
TEL: 1-877-283-5901  
TEL: 905-479-4411

**PIONEER ELECTRONICS DE MEXICO, S.A. de C.V.**

Bldv.Manuel Avila Camacho 138 10 piso  
Col.Lomas de Chapultepec, Mexico, D.F. 11000  
TEL:55-9178-4270

**先鋒股份有限公司**

總公司：台北市中山北路二段44號13樓  
電話：(02) 2521-3588

**先鋒電子（香港）有限公司**

香港九龍尖沙咀海港城世界商業中心9樓901-6室  
電話：(0852) 2848-6488

Published by Pioneer Corporation.

Copyright © 2008 by Pioneer Corporation.  
All rights reserved.

Publié par Pioneer Corporation. Copyright  
© 2008 par Pioneer Corporation. Tous  
droits réservés.

Printed in China  
Imprimé en Chine

<CRD4335-A/S> UC

<KKYZX> <08D00000>