

Sports Pack

Operating Instructions
Mode d'emploi
Manual de instrucciones
Gebruiksaanwijzing

SPK-PC5

© 2004 Sony Corporation Printed in Japan

mounting shoe sabot de montage	model modèle
D	DCR-PC109/PC108/PC107/PC106
C	DCR-PC105/PC104/PC103/PC101/PC9/PC8/PC6
A	DCR-PC5/PC4

B Mounting shoe D Sabot de montage D

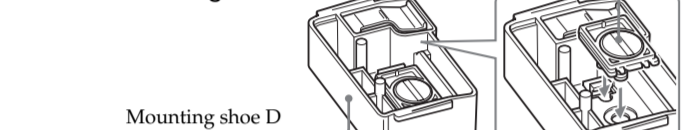

Mounting shoe C₂, A Sabot de montage C₂, A

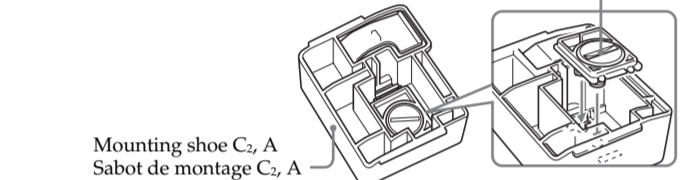

To disassemble after using Démonter après emploi



C 4

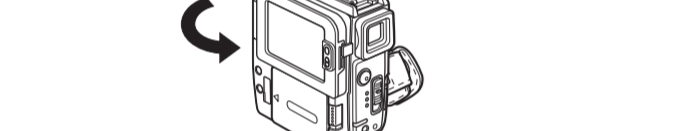

D 1

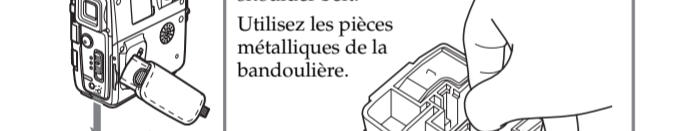

2



3



6 When using DCR-PC109/PC108/PC107/PC106 Lorsque DCR-PC109/PC108/PC107/PC106 est utilisé

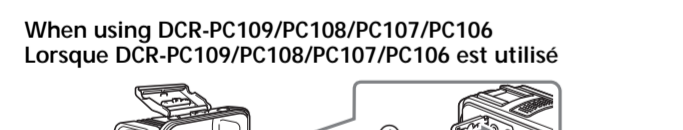

When using DCR-PC105/PC104/PC103 Lorsque DCR-PC105/PC104/PC103 est utilisé

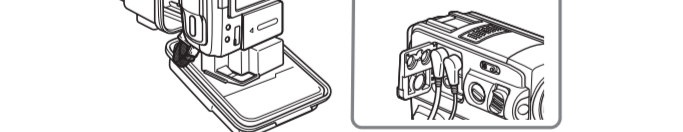

When using DCR-PC101/PC9/PC8/PC6 Lorsque DCR-PC101/PC9/PC8/PC6 est utilisé



When using DCR-PC5/PC4 Lorsque DCR-PC5/PC4 est utilisé

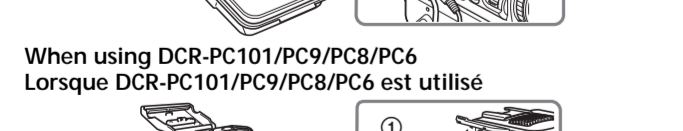

D 7



E When DCR-PC109/PC108/PC107/PC106 is attached Quand le DCR-PC109/PC108/PC107/PC106 est attaché

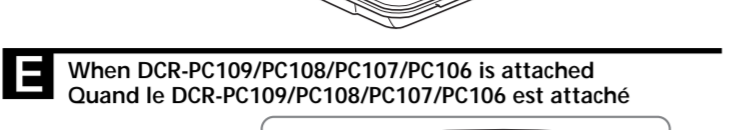

When DCR-PC105/PC104/PC103 is attached Quand le DCR-PC105/PC104/PC103 est attaché

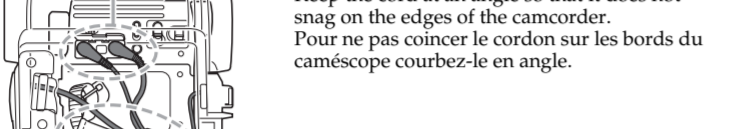
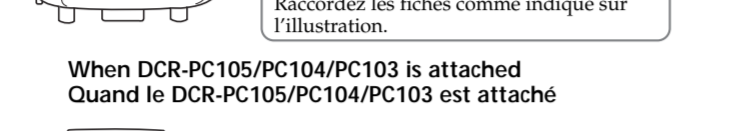

When DCR-PC101/PC9/PC8/PC6 is attached Quand le DCR-PC101/PC9/PC8/PC6 est attaché

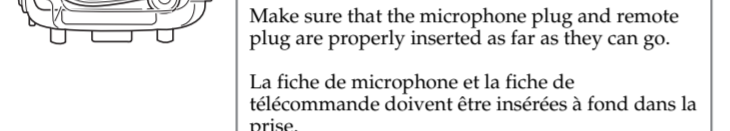
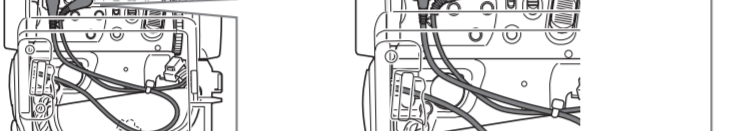
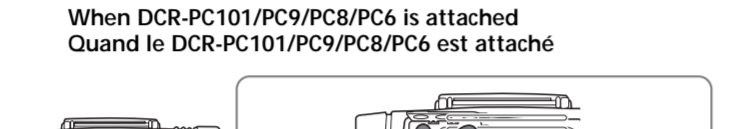

When DCR-PC5/PC4 is attached Quand le DCR-PC5/PC4 est attaché



Checking for the water leakage after replacing the waterproof gasket

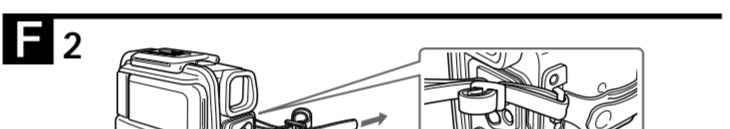

After Recording

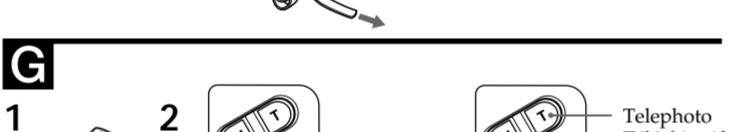

Anti-fogging lens solution

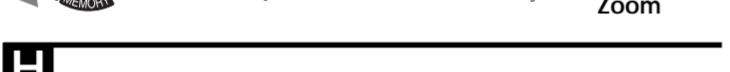

When storing the sports pack

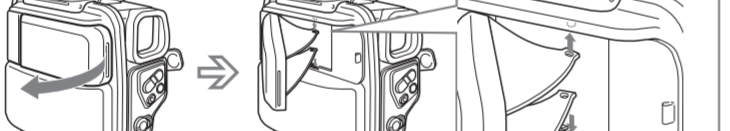

Specifications

Material	Plastic (PC, ABS), glass
Waterproof gasket, buckle	
Available operations with the unit attached	<ul style="list-style-type: none"> Turning on/off the POWER switch when recording or playing back Recording a still image Zooming
Built-in microphone	Stereo
Dimension	Approx. 180 x 110 mm (w/h/d) (6 x 6 3/4 x 4 3/8 inches)
Mass	Approx. 550 g (only sports pack) (1 lb. 3.4 oz)
Supplied accessories	Shoulder strap (1) Camera mounting shoe D (1)/C ₁ (1)/A (1) Tripod screw plate (1, pre-installed on the camera mounting shoe D) Reflex prevention ring (2) Grease (1) Anti-fogging lens solution (1) Operating Instructions (1)

Design and specifications subject to change without notice.

L A



J

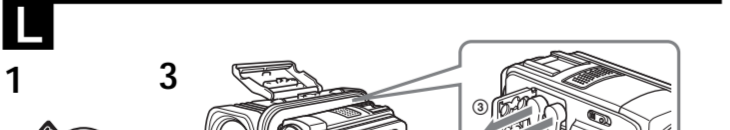

K 2

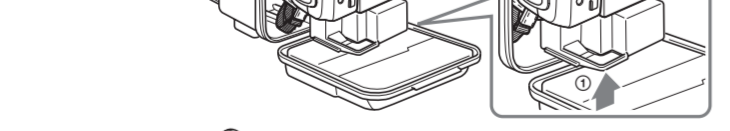

L 3



M 4



N

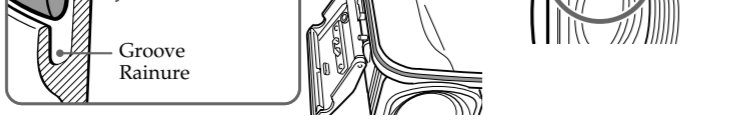

O



Owner's Record
The model and serial numbers are located inside the unit. Record the serial number in the space provided below. Refer to these numbers whenever you call upon your Sony dealer regarding this product.

Model No. **SPK-PC5** Serial No. _____
Usable at the depth as low as 2 meters (6.5 feet) under water.

For using your camcorder with this pack, refer to the operating instructions of the camcorder. The splash-proof sports pack SPK-PC5 is water- and moisture-resistant, making it possible to use the Sony Digital Handycam camcorder such as DCR-PC109/PC108/PC107/PC106/PC105/PC104/PC103/PC101/PC9/PC8/PC6/PC5/PC4, in the rain or at the beach.

Notice

- Before you start recording, make sure that the camcorder is working correctly and there is no water leakage.
- Sony does not accept liability for damage to the camcorder, battery, etc., when using the sports pack or for the cost of recording if water leakage occurs as a result of incorrect use.
- Before you use the camcorder, check the waterproof gasket for any sand or dirt and to make sure that it is not loose or that nothing is wedged in the gasket. Water leakage will occur if the camcorder is used in these states.

Precautions

- Do not subject the front glass to strong shock, as it may crack.
- Avoid opening the sports pack in the sea or at the beach. Preparation such as installing and changing a cassette tape - "Memory Stick" should be done in a place with low humidity and no salty air.
- Do not throw the sports pack into the water.
- Avoid using the sports pack in places with strong waves.
- Avoid using the sports pack under the following situations:
 - in a very hot or humid place,
 - in water hotter than 40 °C (104 °F),
 - at temperatures lower than 0 °C (32 °F).
- In these situations moisture condensation or water leakage may occur and damage the equipment.
- Use the sports pack for no longer than one hour at a time in temperatures above 35 °C (95 °F).
- Do not leave the sports pack under direct sunlight for a long period of time. If you cannot avoid leaving the sports pack under direct sunlight, be sure to cover the pack with a towel or other protection.

If sun oil is on the sports pack, be sure to wash it off thoroughly using lukewarm water. If the sports pack is left with sun oil on its body, the surface of the sports pack may become discolored or damaged (such as cracks on the surface).

Before You Begin

To make sure that you do not miss good shooting opportunities, go over the following checklist before installing your camcorder into the sports pack.

Note

When recording with this pack, we recommend you to use the battery pack of larger capacity. However, you cannot use the battery pack NP-QM91D/QM91/FM91/FM90.

Battery pack Fully charged.

Cassette tape

- The tape length will cover the planned recording time.
- The cassette is wound to the point where you want to start recording.
- The safety tab on the cassette is in the correct position. (The red portion is not visible.)

Waterproof gasket

- No scratches or cracks. Do not, sand or hair around the gasket.
- Correctly set in the groove. (See "Notes on the Waterproof Gasket" for details.)

Maintenance and Precautions

Water Leakage
If water happens to leak in, stop exposing the sports pack to water immediately. If the camcorder gets wet, take it to the nearest Sony service facility immediately. Repair costs must be borne by the customer.

Notes on the Waterproof Gasket

- Check that there are no scratches or cracks on the waterproof gasket as they may allow water to leak in. If there are scratches or cracks, replace the damaged waterproof gasket with a new one.
- Do not remove the waterproof gasket with a metal tool or a tool with a sharp point. (See illustration **M**.)
- Remove foreign materials such as dust, sand or hair from the waterproof gasket, the groove and from any surface the gasket touches.
- After checking that there are no cracks or dust on the waterproof gasket, coat it slightly with the supplied grease using your finger. This will prevent wearing.
- While applying the grease, recheck for cracks or dust.
- Never use cloth or paper for greasing as the fibers may cling.
- Do not use any type of grease other than that supplied, as it may damage the waterproof gasket.
- Put the waterproof gasket in the grooves evenly, with the tapering side up. Never twist it. (See illustration **N**.)
- The useful life of the waterproof gasket depends upon the maintenance and the frequency of use, but we recommend changing it once a year. You can obtain waterproof gasket and grease.

Waterproof gasket (model No. 3-051-711-02)
Grease (model No. 2-115-921-01)
Be sure to check the water leakage after replacing the waterproof gasket.

Checking for the water leakage after replacing the waterproof gasket

Check for the water leakage before installing the camcorder. Close the sports pack submerged under water at a depth of about 15 cm (6 inches) for about 3 minutes and then check for water leakage.

After Recording
After recording in a location subject to sea breezes, wash the sports pack with fresh water with the buckles fastened thoroughly, then wipe with a soft dry cloth. If it is left with salt on it, metal portions may be damaged or rust may form and cause water leakage.

• If you get suntan lotion or other greasy substances on your sports pack, wash it off with tepid water.

• Clean the inside of the camera with a soft dry cloth. Do not wash the inside of the pack.

• Do not use any type of solvent such as alcohol, benzine or thinner for cleaning, as this might damage the finish.

Anti-fogging lens solution
Coat the surface of the glass with the supplied anti-fogging lens solution. This is effective in preventing from fogging.

How to use the anti-fogging lens solution
Apply 2 or 3 drops of the liquid to the front glass and the glass of the eye cup and wipe evenly to spread the liquid but by using ovals, a soft cloth or tissue paper.

When storing the sports pack
• Attach the spacer supplied with your sports pack to prevent war of the waterproof gasket. (See illustration **O**.)

• Prevent dust from collecting on the waterproof gasket.

• Avoid storing the sports pack in a cold, very hot or humid place, or together with naphthalene or camphor, as these conditions might damage the unit.

Specifications

Material Plastic (PC, ABS), glass

Waterproof gasket, buckle

Available operations with the unit attached

• Turning on/off the POWER switch when recording or playing back

• Recording a still image

• Zooming

Built-in microphone Stereo

Dimension Approx. 180 x 110 mm (w/h/d) (6 x 6 3/4 x 4 3/8 inches)

Mass Approx. 550 g (only sports pack) (1 lb. 3.4 oz)

Supplied accessories Shoulder strap (1)
Camera mounting shoe D (1)/C₁(1)/A (1)
Tripod screw plate (1, pre-installed on the camera mounting shoe D)
Reflex prevention ring (2)
Grease (1)
Anti-fogging lens solution (1)
Operating Instructions (1)

Design and specifications subject to change without notice.

Preparing

For details, please refer to the operating instructions supplied with your camcorder.

A Selecting the Camera Mounting Shoe

You have a choice of three types of camera mounting shoe, depending on the location of the screw hole for attaching the camera mounting shoe of your camcorder.

B Preparing the Camera Mounting Shoe

Align the tripod screw plate to the notch of the mounting shoe D, C₁ or A. The tripod screw plate is pre-installed on the camera mounting shoe D.

C Preparing the Camcorder

For details, please refer to the operating instructions supplied with your camcorder.

1 Remove the shoulder strap, lens cap, protector, filter or conversion lens from the camcorder.

2 Install the battery pack.

Be sure to use a fully charged battery pack.

3 Insert the cassette tape.

4 When shooting with the LCD screen, turn the LCD panel over and move back to the camcorder with the LCD screen facing out.

5 Set all the adjustments of the camcorder to automatic mode.

6 Set the FOCUS switch to AUTO.

7 Set the finder power save function to OFF in the menu.

8 Set the START/STOP MODE switch to **OFF**.

9 When shooting with the viewfinder, pull out the viewfinder to its fullest.

If the viewfinder is not pulled out until it clicks, the picture does not appear in the viewfinder even if the LCD panel is closed. (DCR-PC5/PC4 only)

10 When your camcorder has the Nightshot function, set it to OFF.

D Installing the Camcorder

Turn the POWER switch of the camcorder to OFF (CHG), and leave the POWER switch of the sports pack OFF.

1 Attach the camera mounting shoe.

Use the metal parts of shoulder strap as shown in the illustration.

2 Attach the reflex prevention ring.

There are two kinds of reflex prevention ring, 25 mm filter diameter and 30 mm filter diameter. Use the one that fits your camcorder.

Attaching this ring to a certain extent prevents reflection of the lens ring section of the camcorder in the front glass.

3 Check the POWER switch of the sports pack is set to OFF.

4 Release the buckle.

Slide the unlock button in the direction of the arrow, and release the buckle.

Open the side body.

The black rubber part is a spacer. Keep the spacer since you will need it to store the unit.

5 Preparing the sports pack

Grease the waterproof gasket.

Check there are no dust, sand or cracks on the waterproof gasket or the surface where it touches, and grease them slightly.

Closing the lid with sand or dust attached to it may scratch the lid and allow water to enter.

6 Coat the front glass with anti-fogging lens solution.

The inside surface of the glass on the front of the sports pack becomes foggy. So be sure to coat the surface of the glass with the supplied anti-fogging lens solution.

6 Bring the camcorder towards the sports pack and, taking care not to pull the plugs, connect the remote control plug to the LANC **C** jack (Ⓞ) and the microphone plug to the MIC (PLUG IN POWER) jack (Ⓞ).

7 Install the camcorder.

Check the lens and the LCD screen is clean before installing the camcorder. Push the camera mounting shoe until it clicks.

8 Close the side body.

Secure the side body, and fasten the buckle until it clicks.

Notes

• Fold the grip strap into the camcorder, and attach the camera mounting shoe. (DCR-PC101/PC9/PC8/PC6/PC5/PC4 only)

• Do not tighten the reflex prevention ring too tightly. This may make it harder for you to remove the reflex prevention ring.

• When closing the side body, be careful not to pinch the cable. Otherwise, these parts may be damaged or water may leak in.

• When using DCR-PC5/PC4, fit the jack cover rightly to S video jack before installing the camcorder. Otherwise, the jack cover may rotate and be pinched.

• The camcorder is put into the sports pack, the center of the lens may shift with respect to the front glass of the sports pack.

This will cause no problems when recording.

E How to place the connecting cord

If the connecting cord is not placed correctly when closing the side body, water leakage may occur. Place the cord correctly. (See illustration **E**.)

Notes

• If the microphone plug is not fully inserted, you may not be able to record, or the recording may be affected by noise.

• In the case of the microphone plug is not fully inserted, your camcorder might malfunction.

F Preparing the Sports Pack

1 Adjust the grip strap.

The POWER switch is set as shown in illustration **F-1**.

2 Press START/STOP button and ZOOM button, pull the strap to adjust its length.

2 Attach the shoulder strap.

The Sony mark should be on the outside.

Using the Sports Pack

Turn the POWER switch until it clicks into place.

G Recording

1 Turn the POWER switch to CAMERA.

The POWER switch is set as shown in illustration **G-1**.

2 Press START/STOP button to start recording.

Zooming

Press ZOOM.

Keep the W side pressed for wide-angle.

Keep the T side pressed for telephoto.

Press it gently for a relatively slow zoom.

To stop recording

Press START/STOP. Press it again to resume recording.

To turn off the power

Stop recording before turning the POWER switch to OFF.

Notes on recording

• If you leave the camcorder for 5 minutes or more with a cassette inserted in Standby mode, the camcorder goes off automatically. This prevents battery and tape wear. To resume Standby mode, turn the POWER switch to OFF and then turn it to CAMERA again. (Except when using DCR-PC109/PC108/PC107/PC106 models with the [A SHUT OFF] function set to [NEVER]. For details, refer to the operating instructions of your camcorder.)

• The POWER switch of the sports pack has priority over the POWER switch of the camcorder.

H When Shooting with the LCD Screen

1 Open the mirror hood.

2 Open the wings and insert the projections into each hole.

To close the mirror hood

Close the lower wing first.

Notes

• When opening the LCD panel, the picture does not appear in the viewfinder. (DCR-PC5/PC4 only)

• Do not hold the mirror hood directly for shooting.

• Part of the LCD screen may be covered with the unit depending on the camcorder.

zapata de montaje montaje schoen	modelo modelo
D	DCR-PC109/PC108/PC107/PC106
C ₂	DCR-PC105/PC104/PC103/PC101/PC9/PC8/PC6
A	DCR-PC5/PC4

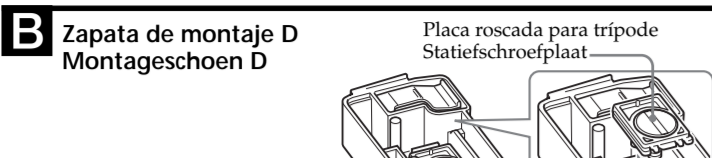

Para el desmontaje después de la utilización
Om te demonteren na gebruik

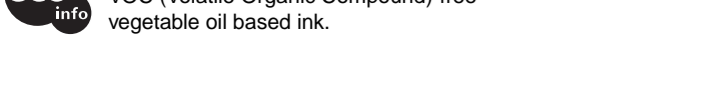
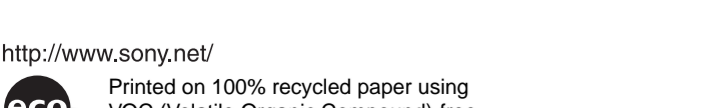
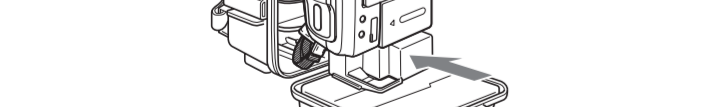
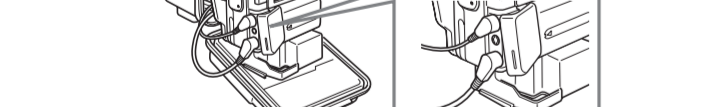
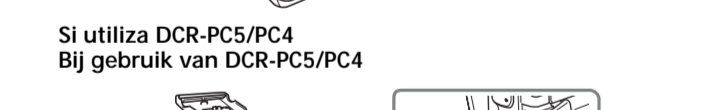
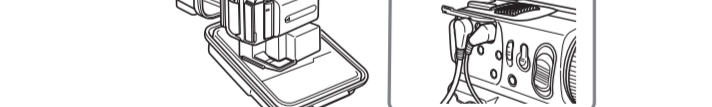
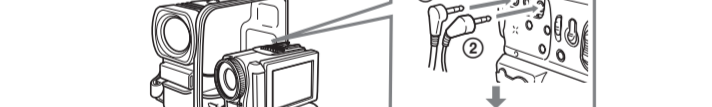
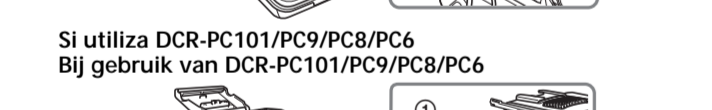
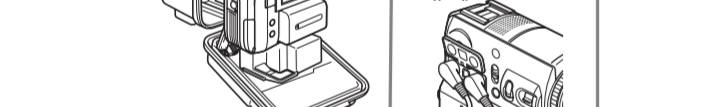
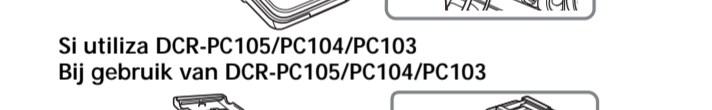
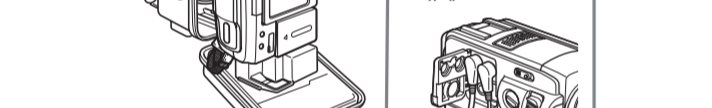
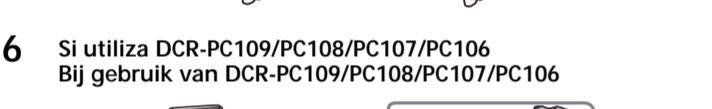
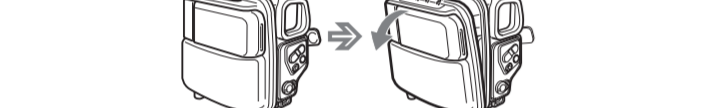
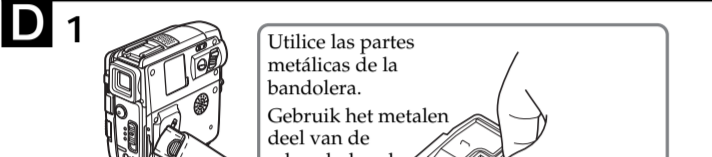
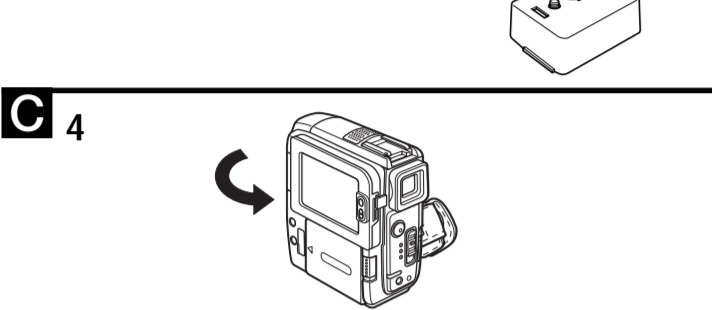

E Cuando fije una DCR-PC109/PC108/PC107/PC106 Met de DCR-PC109/PC108/PC107/PC106 bevestigd

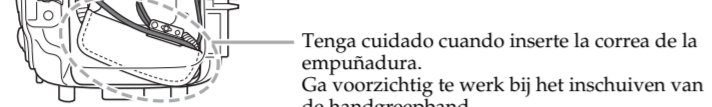
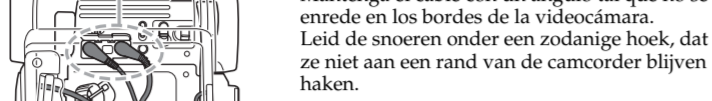
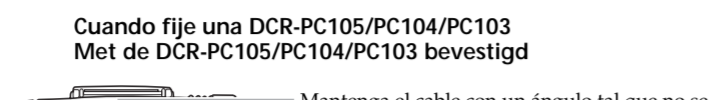
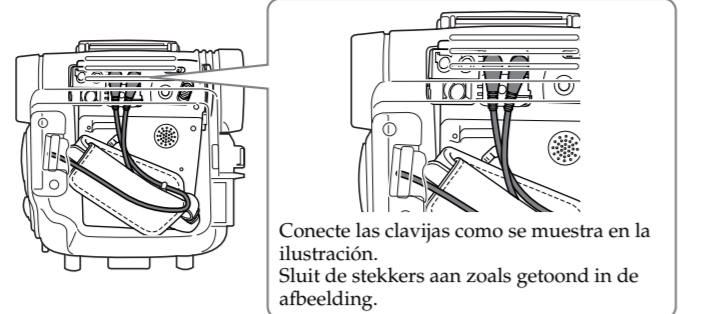

Para el desmontaje después de la utilización
Om te demonteren na gebruik

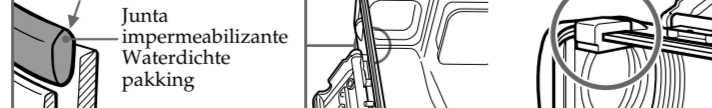
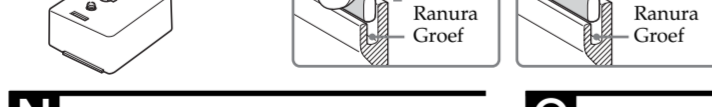
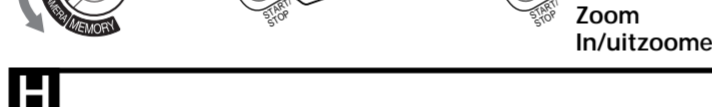
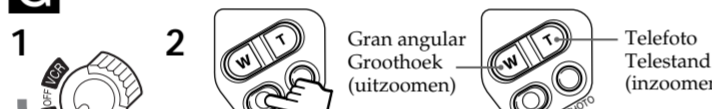
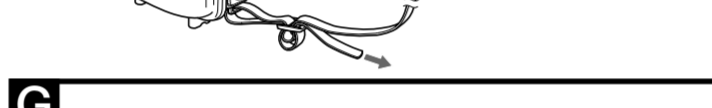
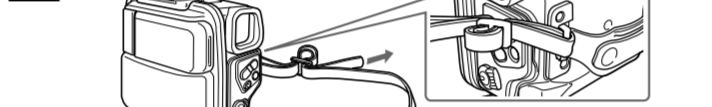
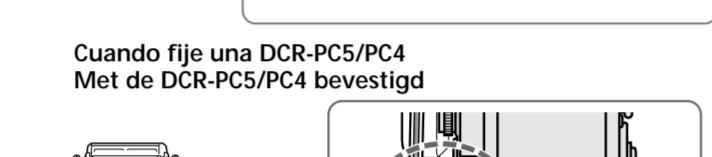
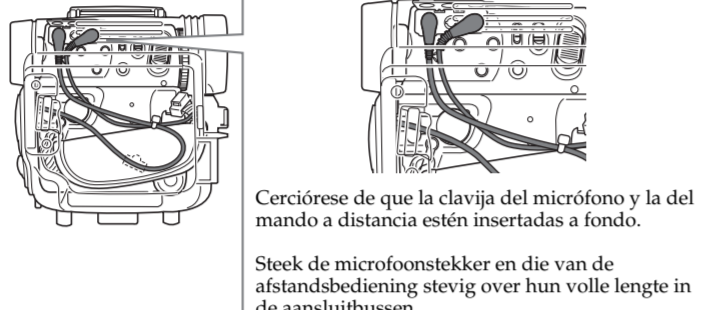

Utilizable a una profundidad máxima de 2 metros bajo el agua.

Antes de utilizar su videocámara con este portacámara, consulte el manual de instrucciones de la videocámara.
El portacámara deportivo SPK-PC5 es resistente al agua y a la humedad, y permite utilizar videocámaras Digital Handycam Sony, como la DCR-PC109/PC108/PC107/PC106/PC105/PC104/PC103/PC102/PC9/PC8/PC6/PC5/PC4, bajo la lluvia o en playas.

Advertencia

- Antes de comenzar a videofilmar, compruebe si la videocámara funciona correctamente y que no haya infiltración de agua.
- Sony no se hará responsable por los daños que pueda sufrir la videocámara, la batería, etc., cuando utilice el portacámara deportivo, ni por el coste de las grabaciones si se produce infiltración de agua como resultado de la utilización incorrecta.
- Antes de utilizar su videocámara, compruebe que en la junta impermeabilizante no haya arena ni suciedad, y que no haya nada adherido a la misma. Si utiliza la videocámara en estos estados, se podría provocar infiltración de agua.

Precauciones

- No someta el vidrio frontal a golpes fuertes, ya que podría romperse.
- Evite abrir el portacámara deportivo en el mar o en la playa. Los preparativos tales la instalación y cambio de videocasete y/o "Memory Stick" deberán realizarse en un lugar con poca humedad y sin aire salino.
- No arroje el portacámara deportivo al agua.
- Evite utilizar el portacámara deportivo en lugares con mucho calor.
- Evite utilizar el portacámara deportivo en las situaciones siguientes:
 - en lugares muy cálidos o húmedos.
 - en agua con temperatura superior a 40 °C.
 - a temperaturas inferiores a 0 °C.
- En estas situaciones, podría condensarse humedad o infiltrarse agua y dañarse el equipo.
- No utilice el portacámara deportivo durante más de una hora seguida a temperatura superior a 35 °C.
- No utilice el portacámara deportivo bajo la luz solar directa durante mucho tiempo. Si no puede evitar dejarlo bajo la luz solar directa, cerciórese de cubrirlo con una toalla u otro elemento de protección.

Si hay aceite broncoador en el portacámara deportivo, cerciórese de lavarlo completamente con agua tibia. Si dejóse el portacámara deportivo con aceite broncoador en la superficie, el mismo podría descolorir o dañarse (como rasas en la superficie).

Antes de comenzar

Para cerciorarse de no perder buenas oportunidades de videofilmación, realice las comprobaciones de la lista siguiente antes de instalar su videocámara en el portacámara deportivo.

Nota
Cuando videofilme con este portacámara, le recomendamos que utilice una batería de mayor capacidad. Sin embargo, no podrá utilizar una batería NP-QM9D/QM91/FM91/FM90.

Batería Completamente cargada.

Videocasete

- La longitud de la cinta deberá cubrir el tiempo de videofilmación planeado.
- La cinta deberá estar bobinada hasta el punto en el que desea comenzar la videofilmación.
- La lengüeta de seguridad del videocasete deberá estar en la posición correcta. (La parte roja no deberá estar visible).

Junta impermeabilizante

- No deberá tener rasaduras ni rasas. Alrededor de la junta deberá tener correctamente colocada en la ranura. (Con respecto a los detalles, consulte "Notas sobre la junta impermeabilizante".)

Mantenimiento y precauciones

Infiltración de agua

Si se filtra agua, deje inmediatamente de exponer el portacámara al agua. Si la videocámara se moja, llévela inmediatamente al centro de servicio técnico Sony más próximo.

Los gastos de reparación correrán por cuenta del usuario.

Notas sobre la junta impermeabilizante

- Compruebe que no haya rasaduras ni rasas en la junta impermeabilizante, ya que de lo contrario podría producirse la infiltración de agua. Si hay rasaduras o rasas en la junta impermeabilizante, recómbela inmediatamente.
- No extraiga la junta impermeabilizante con un objeto metálico ni con una herramienta puntaguda. (Consulte la ilustración **B**).
- Elimine las materias extrañas, como el polvo, arena, o pelos, de la junta impermeabilizante, la ranura, y cualquier superficie de contacto de la junta.
- Si serras el cuerpo con tales materiales presentes, estas áreas podrían dañarse y provocar la infiltración de agua.

Después de comprobar que no haya rasas ni rasas en la junta impermeabilizante, aplique dos veces una pequeña capa de la grasa suministrada. Esto evitará el desgaste. Cuando aplique la grasa, compruebe de nuevo que no haya rasas ni polvo. No utilice nunca un paño ni papel para engrasar ya que podrían adherirse fibras. Si serras el cuerpo con tales materiales presentes, estas áreas podrían dañarse y provocar la infiltración de agua.

Limpiar la junta impermeabilizante en las ranuras uniformemente con el lado ahuecado hacia arriba. No la retuerza nunca. (Consulte la ilustración **N**).

La duración útil de la junta impermeabilizante dependerá del mantenimiento y la frecuencia de utilización, pero le recomendamos que la cambie una vez al año. Usted podrá obtener juntas impermeabilizantes y grasas.

Junta impermeabilizante (modelo núm. 3-051-711-02)
Grasa (modelo núm. 2-115-921-01)

Cerciórese de comprobar que no se produzca infiltración de agua después de haber reemplazado la junta impermeabilizante.

Comprobación de la infiltración de agua después de haber reemplazado la junta impermeabilizante

Antes de instalar la videocámara, compruebe que no haya infiltración de agua. Cierre el portacámara deportivo sin instalar la videocámara, y mantenga el portacámara deportivo sumergido en agua a una profundidad de unos 15 cm durante unos 5 minutos para comprobar si se infiltra agua.

Después de videofilmar
Después de haber videofilado en lugares sometidos a la brisa marina, lave el portacámara deportivo con agua dulce con la hebilla bien abrochada, y después frotelo con un paño suave y seco. Se recomienda que sumerja el portacámara deportivo en agua dulce durante unos 30 minutos. Si se dejóse con sal, las partes metálicas podrían dañarse o podría formarse óxido y la imagen se podría dañar por la infiltración de agua.

Si el portacámara deportivo se ensucia con broncoador u otras sustancias grasiantes, lávelo con agua tibia.

Limpie el interior del portacámara con un paño suave y seco. No lave el interior del portacámara.

No utilice ningún tipo de disolvente, como alcohol, bencina, ni diluidor de pintura, para la limpieza, porque podría dañar el acabado.

Solución contra empañamiento para el objetivo

Aplique solución contra empañamiento a la superficie del objetivo. Esto será muy efectivo para que no se empañe el objetivo.

Forma de utilizar la solución contra empañamiento para el objetivo

Aplique 2 o 3 gotas de solución al vidrio frontal y al del ocular y frotelo uniformemente para entenderlo utilizando palillos de cabeza de algodón, un paño suave, o un pañuelo de algodón.

Cuando guarde el portacámara deportivo

Fije el separador suministrado con su portacámara deportivo para evitar que se desgaste la junta impermeabilizante. (Consulte la ilustración **J**).

Evite la acumulación de polvo en la junta impermeabilizante.

Evite guardar el portacámara deportivo en lugares fríos, muy cálidos, o húmedos, o junto con naftalina o calcetón, ya que podría dañarse.

Especificaciones

Materiales
Plástico (PC, ABS) y vidrio

Resistencia al agua
Junta impermeabilizante y hebilla

Operaciones disponibles con la videocámara instalada

- Conexión/desconexión de la alimentación con el selector POWER cuando videofilme o reproduzca.
- Grabación de imágenes fijas.
- Utilización del zoom.

Microfono incorporado
Estéreo

Dimensiones
Aprox. 150 x 170 x 110 mm (an/al/prf)

Masa
Aprox. 550 g (portacámara deportivo solamente)

Accesorios suministrados
Bandeja (1)
Zapata para montaje de la videocámara D (1)/C (1)/A (1)
Placa roscada para trípode (1, preinstalada en la zapata para montaje de la videocámara D)
Anillo contra golpes (2)

Grasa (1)
Solución contra empañamiento (1)
Manual de instrucciones (1)

El diseño y las especificaciones están sujetos a cambio sin previo aviso.

Preparativos

Con respecto a los detalles, consulte el manual de instrucciones suministrado con su videocámara.

Selección de la zapata para montaje de la videocámara

Esta podrá elegir entre tres tipos de zapatas para montaje de la videocámara dependiendo de la ubicación del orificio roscado para fijar la zapata para montaje de la videocámara en su videocámara.

Preparación de la zapata para montaje de la videocámara

Alinee la placa roscada para trípode con la muesca de la zapata para montaje de la videocámara D, C₂, o A.
La placa roscada para trípode está preinstalada en la zapata para montaje de la videocámara D.

Preparación de la videocámara

Con respecto a los detalles, consulte el manual de instrucciones suministrado con su videocámara.

- Quite la **bandolera**, la **tapa del objetivo**, el **protector**, el **filtro**, o el **objetivo de conversión de la videocámara**.
- Instale la **batería**.
Cerciórese de utilizar una batería completamente cargada.
- Inserte el **videocasete**.
- Si quiere videofilmar con la pantalla de cristal líquido, de la vuelta al panel de cristal líquido y repléguelo en la videocámara con la pantalla de cristal líquido encendida hacia fuera.
- Realice todos los ajustes de la videocámara para el modo automático.
- Ponga el selector FOCUS en AUTO.
- Ajuste la función de ahorro de energía del video en OFF en el menú.
- Ponga el selector START/STOP MODE en Δ .
- Para videofilmar con el visor, despléguelo completamente.
Si no despliega el visor hasta que chasquee, no aparecerán imágenes en el mismo aunque el panel de cristal líquido esté cerrado. (DCR-PC5/PC4 solamente)
- Si su videocámara posee función de videofilmación en la oscuridad, ajústela a OFF.
- Instalación de la videocámara
Ponga el selector POWER de la videocámara en OFF (CHG), y deje el selector POWER del portacámara deportivo en OFF.

- Fije la zapata de montaje para videocámara.
Utilice las partes metálicas de la bandeja como se muestra en la ilustración.
- Fije el anillo contra reflejos.
Existen dos tipos de anillo contra reflejos, para diámetro de filtro de 25 mm y para diámetro de filtro de 30 mm. Utilice el que encaje en su videocámara.
La fijación de este anillo evita hasta cierto punto la reflexión de la sección del anillo del objetivo de la videocámara en el vidrio frontal.
- Compruebe si el selector POWER del portacámara deportivo está en OFF.

- Duelte la hebilla.
Deslice el botón de desbloqueo en el sentido de la flecha, y suelte la hebilla.
Abra el cuerpo lateral.

Preparativos del portacámara deportivo.

- Engrase la junta impermeabilizante.
Compruebe que no haya polvo, arena, ni rasas en la junta impermeabilizante ni en las superficies que toca, y engrase ligeramente estas partes.
Si serras la tapa con arena o polvo ésta podría rayarse y podría provocar la infiltración de agua.
- Aplique una capa de solución contra empañamiento para objetivos al vidrio frontal.
La superficie interior del vidrio frontal del portacámara deportivo se empaña por el tallo aplique la solución contra empañamiento para objetivos suministrada al vidrio frontal del portacámara deportivo.

Acerque la videocámara al portacámara deportivo y, teniendo cuidado de no tirar de las clavijas, conecte la clavija de control remoto a la toma LANC C (C) y la clavija del micrófono a la toma MIC (PLUG IN POWER) (alimentación a través de la clavija) (C).

- Instale la videocámara.
Antes de instalar la videocámara, compruebe si el objetivo y la pantalla de cristal líquido están limpios.
Empuje la zapata para montaje de la videocámara hasta que chasquee.

- Cierre el cuerpo lateral.
Asegure el cuerpo lateral y cierre la hebilla hasta que chasquee.

Notas

- Pliegue la correa de la empuñadura en la videocámara, y fije la zapata de montaje de la videocámara. (DCR-PC101/PC9/PC8/PC6/PC5/PC4 solamente)
- No apriete demasiado el anillo contra reflejos. Si lo hiciese, resultaría más difícil quitarlo.
- Cuando cierre el cuerpo lateral, tenga cuidado de no pillar los cables. De lo contrario, estas partes podrían dañarse o provocar la infiltración de agua.
- Si se utiliza una DCR-PC109/PC108/PC107/PC106, fije firmemente la cubierta de la toma de vídeo S antes de instalarla. De lo contrario, la cubierta podría girar y quedar pillada.
- Cuando coloque la videocámara en el portacámara deportivo, el centro del objetivo puede desplazarse con respecto al vidrio frontal del portacámara deportivo.
- No usará problemas cuando videofilme.

Forma de colocar el cable conector

Si no coloca correctamente el cable conector, cuando cierre el cuerpo lateral, es posible que se produzca infiltración de agua. Coloque correctamente el cable. (Consulte la ilustración **B**).

Notas

- Si la clavija del micrófono no está insertada a fondo, no podrá grabar, o la grabación puede verse afectada por el ruido.
- Si la clavija del mando a distancia no está insertada a fondo, su videocámara puede funcionar mal.

Preparación del portacámara deportivo

- Ajuste la correa de la empuñadura.
Sujetando el portacámara deportivo de forma que la punta de su dedo pueda tocar fácilmente el selector POWER, el botón START/STOP, y el botón ZOOM, tire de la correa para ajustar su longitud.
- Fije la bandolera.
La marca Sony deberá quedar en el exterior.

Utilización del portacámara deportivo

Gire el selector POWER hasta que chasquee en su lugar.

Grabación

- Ponga el selector POWER en CAMERA.
El selector POWER estará ahora como se muestra en la ilustración **G**-1.
- Para iniciar la videofilmación, presione el botón START/STOP.

Utilización del zoom

Presione ZOOM.

- Mantenga presionado el lado W para gran angular.
- Presione el lado T para telefoto.

Presionando ligeramente para zoom relativamente lento.

Para parar la videofilmación
Presione START/STOP. Para reanudarla, vuelva a presionarlo.

Para desconectar la alimentación
Para la grabación antes de poner el selector POWER en OFF.

Notas sobre la videofilmación

- Si dejó la videocámara durante 5 minutos o más con un videocasete insertado en el modo de espera, la alimentación de la misma se desconectará automáticamente. Esto evitará el desgaste de la batería y la cinta. Para reanudar el modo de espera, ponga el selector POWER en OFF y después de unos segundos vuelva a ponerlo en CAMERA. (Excepto cuando utilice los modelos DCR-PC109/PC108/PC10