

SYLVANIA

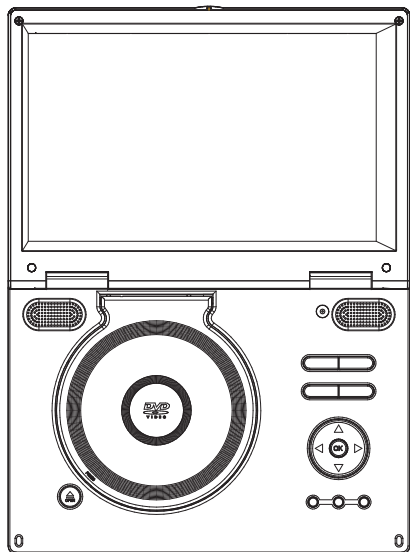

USER'S MANUAL
SDVD1023-BLACK

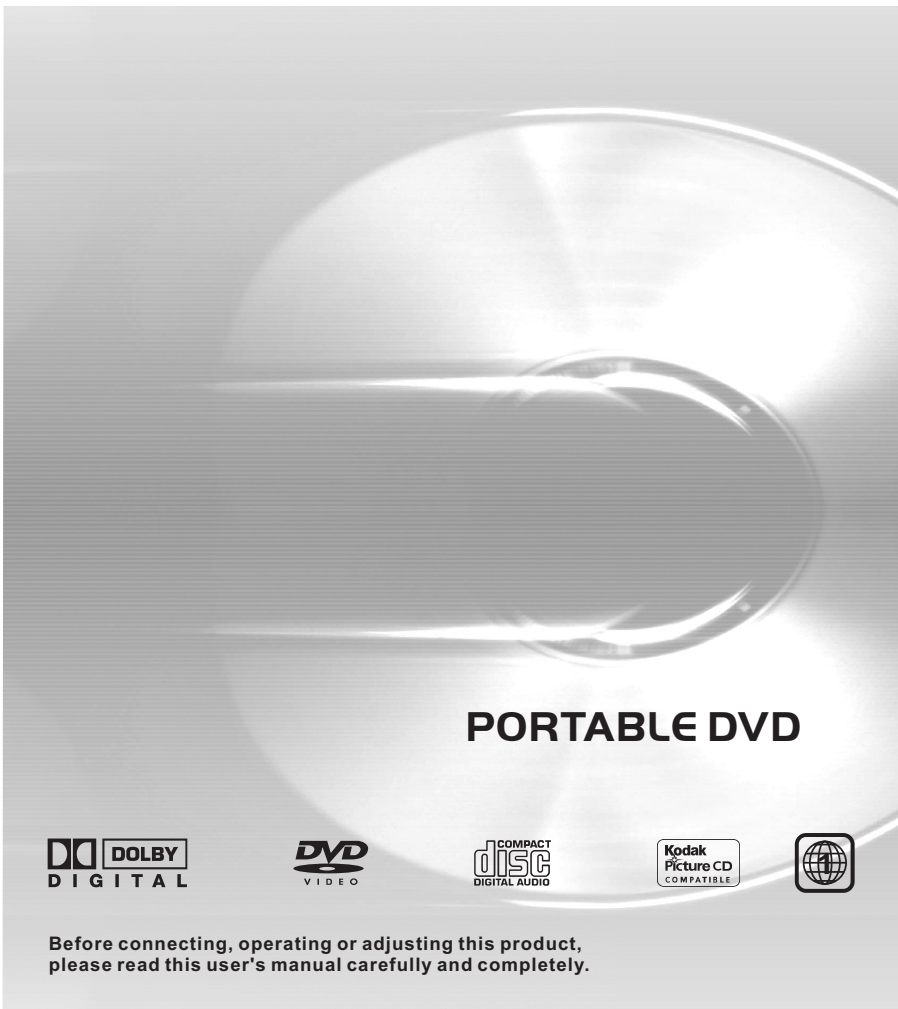

PORTABLE DVD



Before connecting, operating or adjusting this product,
please read this user's manual carefully and completely.

Table of Contents

Contents

Table of Contents P1

Safety Precautions P2

Identification of Controls P3-P5

Main Unit P3

Remote control unit P4-P5

SETUP Menu Setting P6-P8

General Setup Page P6

Audio Setup Page P6-P7

Video Setup Page P7

Preference Page P7-P8

Password Setup Page P8

Battery Parameters P9

Parameters and specifications P9

Safety Precautions

WARNING

RISK OF ELECTRIC SHOCK
DO NOT OPEN

 Warning: To reduce the risk of electric shock, do not remove the cover or back of this product. There are no user-serviceable parts inside. Refer servicing to qualified service personnel.

 Warning: To reduce the risk of fire or electric shock, do not expose this product to dripping or splashing water, rain, or moisture. Do not place objects filled with water such as vases, on the Product.

 Warning: This digital video disc player employs a laser system. Use of controls, adjustments, or the performance of procedures other than those specified herein may result in hazardous radiation Exposure.

 Warning: To prevent direct exposure to laser beam, do not open the enclosure. Visible laser radiation when open.

 Warning: Never stare directly into the laser beam.

 Caution: Do not install this product in a confined space such as a book case or similar unit.

 Warning: when the unit using by child, parents must make sure to let the child understand all contents in Instruction book how battery using to guarantee using battery correctly all the time.

 Warning: when find battery overheat, swell or dour, please stop using battery and contact service centre for getting replacement.

 Warning: do not charging battery on the place of insufficient ventilation such as: mattress, sofa, cushion, soft mat.....

 Warning: we will not take any responsibility if user incorrectly use battery, not following our warning instruction label on the battery case.

 Warning: more than 250mm USB extension cord is prohibited to use for USB port

Notes on Copyrights:

- It is forbidden by law to copy, broadcast, show, broadcast via cable, play in public, or rent copyrighted material without permission.
- This product features the copy protection function developed by Macrovision. Copy protection signals are recorded on some discs. When recording and playing the pictures of these discs picture noise will appear. This product incorporates copyright protection technology that is protected by method claims of certain U.S. Patents and other intellectual property rights owned by Macrovision Corporation and other rights owners. Use of this copyright protection technology must be authorized by Macrovision Corporation, and is intended for home and other limited viewing uses only unless otherwise authorized by macrovision Corporation. Reverse engineering or disassembly is prohibited.

SERIAL NUMBER:

You can find the serial number on the back of the unit. This number is unique to this unit and not available to others. You should record requested information here and retain this guide as a permanent record of your purchase.

Model No. _____

Serial No. _____

Date of Purchase _____

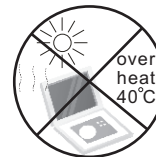
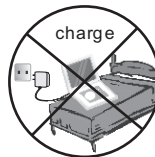

Identification of Controls

Main Unit

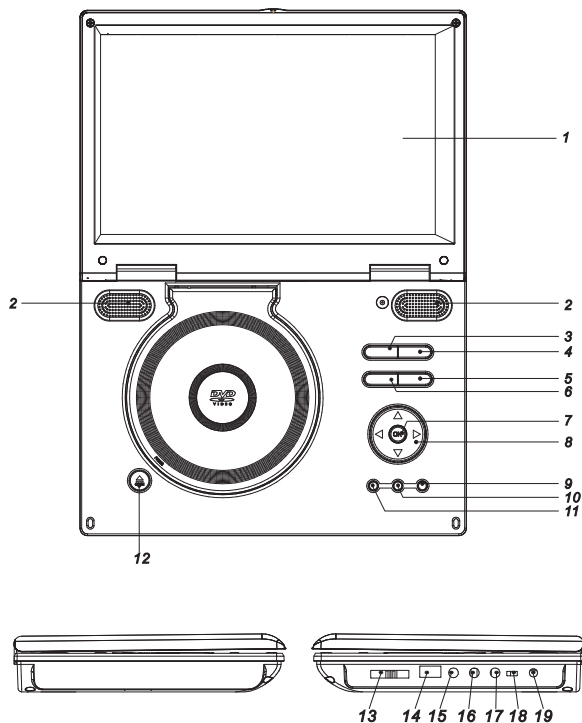

1. TFT screen
2. Speakers
3. MENU(DVD),PBC(VCD)
4. SOURCE
Select input source,
DVD CARD,USB and AV IN
5. VOL+
6. VOL-
Adjust volume
7. OK
Confirms menu selection.
8. ▲▼◀▶ (Left/right/up/down)
Select an item in the menu.Enter
confirms menu selection.
When playing CD,VCD,DVD,if available:
Up:Fast forward
Down:Fast revert
Left:Previens track
Right:Next track
9. SETUP
10. STOP (■)
Stops playback.
11. ▶||
Play/pause.
12. Open
13. SD/MMC/MS
14. USB
15. Headphone out jacks
16. AV IN
17. AV OUT
18. Power ON/OFF switch
19. DC IN 9-12V

Insert the battery

1. Open the battery door.
2. Insert two AAA size batteries.

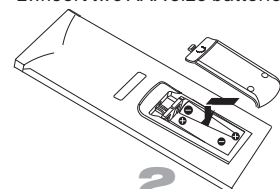
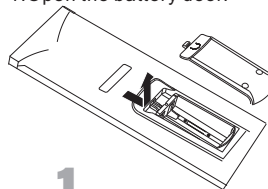

NOTES:

Remove battery during storage or when you are not using the DVD player for a long time.

Identification of Controls

Remote control unit

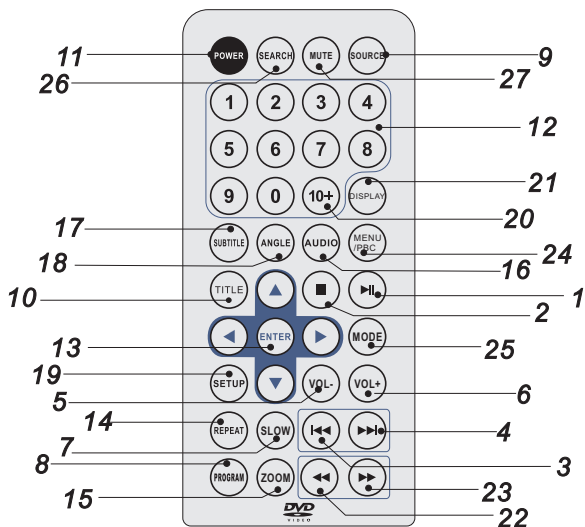

1.PLAY/PAUSE

Press PLAY/PAUSE once to pause playback, pressing PLAY/PAUSE second time will resume the playback.

2.STOP

When this button is pressed once, the unit records the stopped point, from where playback will resume if ENTER is pressed afterwards. But if STOP button is pressed again instead of ENTER button, there will be no resume function.

3.Reverse Skip

Go to previous chapter/ track to the beginning.

4.Forward Skip

Go to next chapter/ track.

5.VOL-

6.VOL+

Adjust volume

7.SLOW

Press Slow button repeatedly to enter slow playback, and cycle between different speeds. The speeds are 1/2, 1/4, 1/8, 1/16, and normal.

8.PROGRAM

DVD VCD CD : The program function enables you to store your favourite tracks from the disc. Press PROGRAM button, then PROGRAM MENU will appear on screen, now you can use the number key to direct input the titles, chapters or tracks number and select START option. TO resume normal playback, press PROGRAM and select STOP option on the program menu.

JPEG : You can press PROGRAM repeatedly to select the slide show mode, there are 16 types slide show.

9. SOURCE

DVD/CARD/USB.

10.TITLE

Return to DVD title menu

11.POWER

Switches DVD Player standby mode.

12.0-9 NUMBER BUTTON

Selects numbered items in a menu.

13.ENTER

Confirms menu selection..

Identification of Controls

Remote control unit

14. REPEAT

Press REPEAT during playback to select a desired repeat mode.

DVD : you can play a chapter/title/all on a disc.

VCD **CD** : you can play a track/all on a disc.

Mp3 **WMA** : you can select shuffle/ random/ single/ Repeat one/ Repeat folder/ folder play mode on a disc.

15. ZOOM

DVD **VCD** : Use ZOOM to enlarge or shrink the video image.

1. Press ZOOM during playback or still playback to activate the Zoom function. The square frame appears briefly in the right bottom of the picture.

2. Each press of the ZOOM button changes the TV screen in the following sequence:

2X size → 3X size → 4X size → 1/2 size → 1/3 size → 1/4size→normal size

JPEG : Use ZOOM to enlarge or shrink the picture.

1. Press 'ZOOM' .

2. Used "▶▶" to enlarge, or "◀◀" to shorten the picture.

Use the ▲▼◀▶ button to move through the zoomed picture.

16. AUDIO

DVD Press AUDIO repeatedly during playback to hear a different audio language or audio track, if available.

CD **VCD** Press AUDIO repeatedly during playback to hear a different audio channel (Stereo, Left, or Right).

17. SUBTITLE

Press SUBTITLE repeatedly during playback to hear a different subtitle languages.

18. ANGLE

Press ANGLE will change the view angle, on DVDs that support this feature.

19. SETUP

Accesses or removes setup menu.

20. 10+ BUTTON

In order to select a track 10 or greater, first press 10+, For example; select track 12, first press 10+, and then press number 2 button.

21. DISPLAY

To display the playtime and status information.

22. ◀◀ BUTTON

Press ◀◀ BUTTON allow skipping back at 5-level speed(X2->X4->X8->X16->X32), press ENTER button return to normal playback.

23. ▶▶ BUTTON

Press ▶▶ BUTTON allow skipping ahead at 5-level speed(X2->X4->X8->X16->X32), press ENTER button return to normal playback.

24. MENU/PBC(VCD)

PBC on/off switch. Return to DVD root menu(DVD).

25. MODE

Set LCD parameter(adjust bightness contrast,hue and saturation).

26. SEARCH

Goto time point , title or chapter you want in DVD Mode.

27. MUTE

Disable Audio output.

5



Turn off the power and keep AC cord pulled out from the outlet when connecting the system.

SETUP Menu Setting

General Setup Page

Press SETUP button to get the setup menu. Use direction buttons ▲▼◀▶ to select the preferred item, press “ENTER” to confirm. After finishing settings, press SETUP again to normal display. The following menu items can be changed:

GENERAL: selects the GENERAL PAGE menu.

AUDIO: selects the AUDIO PAGE menu.

VIDEO: selects the VIDEO PAGE menu.

PREFERENCE: selects the PREFERENCE PAGE menu.

PASSWORD: selects the PASSWORD PAGE menu.

● General Setup Page

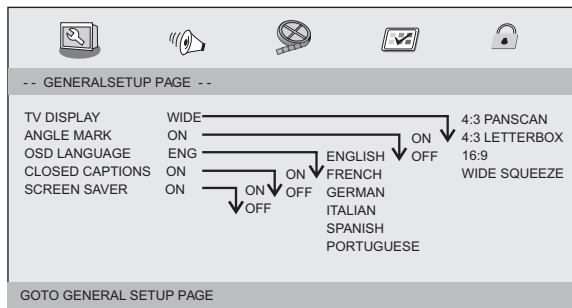

● TV DISPLAY: selects the aspect ratio of the playback picture.

4:3 PANSCAN: if you have a normal TV and want both sides of the picture to be trimmed or formatted to fit your TV screen.

4:3 LETTERBOX: if you have a normal TV. In this case, a wide picture with black bands on the upper and lower portions of the TV screen will be displayed.

16:9: wide screen display.

Wide Squeeze: Set screen mode to 4:3.

● Angle Mark

Displays current angle setting information on the right hand corner of the TFT screen if available on the disc.

● OSD Language

You can select your own preferred language settings.

● Closed Captions

Closed captions are data that are hidden in the video signal of some discs. Before you select this function, please ensure that the disc contains closed captions information and your TV set also has this function.

● Screen Saver

This function is used to turn the screen saver On or Off.

Audio Setup Page

● Audio Setup Page

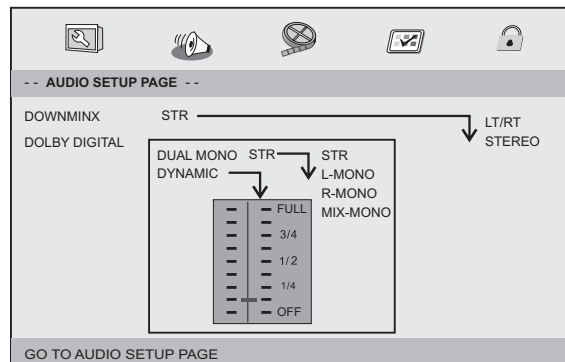

SETUP Menu Setting

Audio Setup Page

● Downmix

This options allows you to set the stereo analog output of your DVD Player.

→ **LT/RT** :Select this option if your DVD Player is connected to a Dolby Pro Logic decoder.

→ **Stereo** :Select this option when output delivers sound from only the two front speakers.

● Dolby digital

The options included in Dolby Digital Setup are: 'Dual Mono ' and 'Dynamic '.

● Dual Mono

→ **Stereo**:Left mono sound will send output signals to Left speaker and Right mono sound will send output signals to Right speaker.

→ **L-Mono**:Left mono sound will send output signals to Left speaker and Right speaker.

→ **R-Mono**:Right mono sound will send output signals to Left speaker and Right speaker.

→ **Mix-Mono**:Left and Right mixed mono sound will send output signals to Left and Right speakers.

● Dynamic

Dynamic range compression.

Video Setup Page

● Video Setup Page

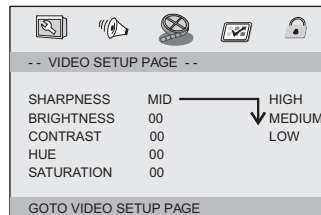

Sharpness, Brightness, Contrast, Hue, Saturation: setting the video quality.

Preference Page

● Preference Page

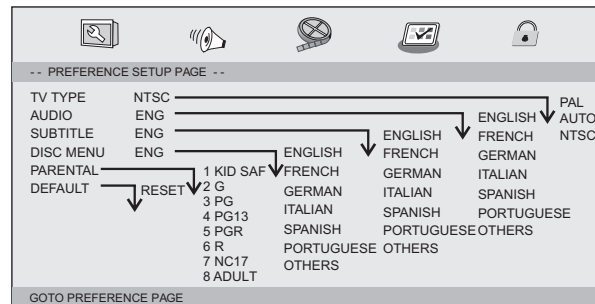

● TV Type

Selecting the colour system that corresponds to your TV when AV outputs. This DVD Player is compatible with both NTSC and PAL.

SETUP Menu Setting

Preference Page

PAL- Select this if the connected TV is PAL system. It will change the video signal of a NTSC disc and output in PAL format.

NTSC- Select this if the connected TV is NTSC system. It will change the video signal of a PAL disc and output in NTSC format.

Auto: Change the video signal output automatic according to the playing disk format.

- **Audio**: Selects a language for audio (if available).
- **Subtitle**: Selects a language for subtitle (if available).
- **Disc Menu**: Selects a language for disc menu (if available).
- **Parental**

Some DVDs may have a parental level assigned to the complete disc or to certain scenes on the disc. This feature lets you set a playback limitation level. The rating levels are from 1 to 8 and are country dependent. You can prohibit the playing of certain discs that are not suitable for your children or have certain discs played with alternative scenes.

- **Default**: Back to the factory setting.

Password Setup Page

- **Password Setup Page**

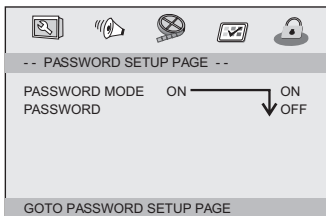

- **Password mode**: Set password mode on/off. If set to off, change parental level will not check password.

Password Setup Page

- **Password**: select the menu password change page.

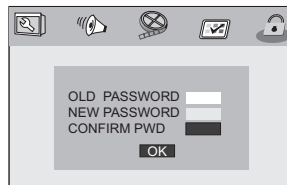

OLD PASSWORD: Enter the OLD password, (Factory setting is 1369), and the cursor will jump automatically to NEW PASSWORD.

NEW PASSWORD: Enter the NEW password. Enter 4 digits from the remote control unit numeric buttons, and the cursor will automatically jump to CONFIRM PASSWORD.

CONFIRM PASSWORD: Confirm the NEW password by entering it again. If the confirmation is incorrect, the cursor will stay in this column. After entering, the correct new password again, the cursor will jump automatically to OK.

OK: When cursor is on this button, press ENTER key to confirm setting.

- ✎ Note: If the password has been changed, the parental and disc lock code will also be changed. The default password (1369) is always active even the password has been changed.

Parameters and specifications

Battery Parameters

Electronical parameters

Item	Standard requirement
Power requirements	: AC 100-240 V , 50/60 Hz
Dimensions (Approx.)	: 260(L)X182(W)X37.5MM
Power consumption	: ≤12W
Weight (Approx.)	: 0.9 kg
Operating humidity	: 5 % to 90 %
Output	VIDEO OUT : 1 V _{p-p} (75Ω)
	AUDIO OUT : 1.4 V _{rms} (1 KHz, 0 dB)
	Audio : Speaker:1WX2,Headphones output

System

Laser	:Semiconductor laser, wavelength 650 nm
Signal system	: NTSC / PAL
Frequency response	: 20Hz to 20 kHz(3dB)
Signal-to-noise ratio	:More than 80 dB (ANALOG OUT connectors only)
Dynamic range	:More than 85 dB (DVD/CD)
Accessories	:Remote control, AAA Battery x2, Car cigarette Adapter, Adapter, AV CABLE,EARPHONE

N Note: Design and specifications are subject to change prior notice.

Battery Parameters

Battery Specifications:

Output: 7.4V

Charge / Discharge Time:

Standard charge time: 4h ~ 5h

Storage and work circumstances:

1. Storage circumstances	Temperature	Humidity
6 months	-20°C ~ +45°C	65±20%
1 week	-20°C ~ +65°C	65±20%
2. Work circumstances	Temperature	Humidity
Standard charge	0°C ~ +45°C	65±20%
Standard discharge	-20°C ~ +65°C	65±20%

SOMMAIRE

Instructions de sécurité importantes.....	2
Description de l'appareil.....	3
Description de la télécommande.....	4
Description de la télécommande.....	4
CONFIGURATION DU SYSTEME.....	5
1) Page Réglages Généraux.....	5
2) Page Réglages Audio.....	6
3) Page Réglages Vidéo.....	6
4) Page Préférences.....	7
5) Page Réglages Mot de Passe.....	8
Caractéristiques techniques.....	8

INSTRUCTIONS DE SECURITE IMPORTANTES

ATTENTION : VEUILLEZ LIRE ET RESPECTER TOUS LES AVERTISSEMENTS ET INSTRUCTIONS DE SECURITE DONNES DANS CE MANUEL ET INDIQUES SUR LE LECTEUR AVANT D'UTILISER L'APPAREIL. CONSERVEZ CES INSTRUCTIONS POUR POUVOIR VOUS Y REPORTER ULTERIEUREMENT.



AVERTISSEMENT : AFIN D'EVITER TOUT RISQUE D'INCENDIE OU D'ELECTROCUTION, N'EXPOSEZ PAS CET APPAREIL A LA PLUIE OU A L'HUMIDITE. DES TENSIONS ELEVEES ET DANGEREUSES SONT PRESENTES A L'INTERIEUR DE L'APPAREIL.



ATTENTION : POUR REDUIRE LES RISQUES D'INCENDIE OU DE CHOC ELECTRIQUE, N'OUVREZ PAS LE BOITIER (OU L'ARRIERE) DE L'APPAREIL. AUCUNE PIECE DE L'APPAREIL NE PEUT ETRE REMPLACEE PAR L'UTILISATEUR. TOUTE REPARATION DOIT ETRE CONFIEE A UN REPARATEUR AGREE.



Le symbole de l'éclair dans un triangle équilatéral attire l'attention de l'utilisateur sur la présence, dans le boîtier de l'appareil, de tensions électriques dangereuses, dont l'amplitude peut être suffisante pour constituer un risque de choc électrique sur les personnes.



Le point d'exclamation dans un triangle équilatéral est un signe d'avertissement destiné à alerter l'utilisateur de la présence de consignes importantes de fonctionnement et d'entretien (réparation) dans le manuel accompagnant l'appareil.



ATTENTION
RADIATIONS LASER INVISIBLES LORSQUE LES DISPOSITIFS DE SECURITE SONT OUVERTS OU DEFECTUEUX.
EVITEZ TOUTE EXPOSITION DIRECTE AU RAYON LASER.



DANGER : CE PRODUIT UTILISE DES RADIATIONS LASER INVISIBLES. AFIN D'EVITER TOUT RISQUE D'EXPOSITION DIRECTE AUX RAYONS LASER, NE PAS TENTER D'OUVRIR LE BOITIER. FAITES TOUJOURS APPEL A UN TECHNICIEN QUALIFIE POUR LES REPARATIONS.

- NE REGARDEZ PAS FIXEMENT LE FAISCEAU LASER.
- ATTENTION : L'utilisation de commandes, de réglages ou procédés autres que ceux spécifiés dans ce manuel peut entraîner une exposition dangereuse au rayonnement.

N'utilisez pas l'appareil à proximité de l'eau

- ✓ NE PLONGEZ JAMAIS L'APPAREIL OU L'ADAPTEUR SECTEUR DANS L'EAU OU TOUT AUTRE LIQUIDE.
- ✓ De même, N'UTILISEZ PAS CET APPAREIL OU L'ADAPTEUR SECTEUR A PROXIMITE DE L'EAU OU D'UNE SOURCE D'HUMIDITE telle qu'une baignoire, un lavabo, un évier de cuisine, une piscine, dans un sous-sol humide ou tout autre emplacement humide.
- ✓ N'utilisez pas l'appareil ou l'adaptateur secteur avec les mains mouillées.
- ✓ Veillez à ce qu'aucun objet ne tombe et qu'aucun liquide ne coule à l'intérieur de l'appareil par les ouvertures de ventilation.
- ✓ Evitez toute éclaboussure et ne placez pas d'objets contenant un liquide (comme un vase) sur l'appareil ou son adaptateur secteur.

Nettoyage :

- ✓ Débranchez l'appareil avant tout nettoyage. Nettoyez-le uniquement à l'aide d'un chiffon doux et sec. Evitez l'usage d'aérosols.

Tenez cet appareil éloigné des sources de chaleur

- ✓ Tenez cet appareil éloigné des sources de chaleur, telles des radiateurs, des appareils de chauffage, des fours ou autres appareils (incluant les amplificateurs) produisant de la chaleur.
- ✓ Soyez attentif à la température ambiante. L'utilisation du lecteur DVD à un endroit où la température est supérieure à 40°C ou inférieure à 0°C peut entraîner un dysfonctionnement.
- ✓ N'exposez pas cet appareil à des températures élevées (par exemple, ne le laissez pas à l'intérieur d'un véhicule lorsqu'il fait chaud). Cela pourrait provoquer des dysfonctionnements ou abîmer le produit.
- ✓ Veillez à maintenir l'appareil et l'adaptateur secteur éloignés des surfaces chaudes.
- ✓ Veuillez ne pas exposer l'appareil ou son adaptateur secteur à la lumière directe du soleil et à la poussière ou à des vibrations.



DESCRIPTION DE L'APPAREIL

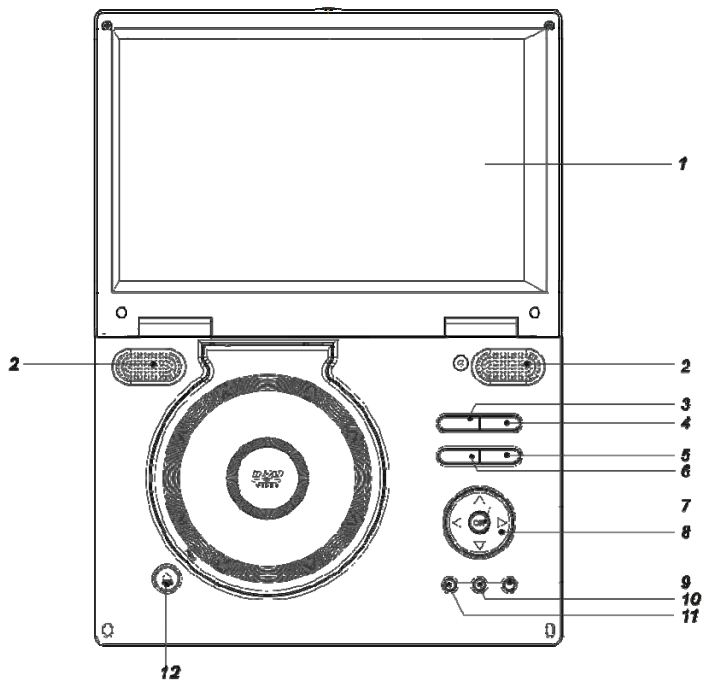

1. Ecran TFT
2. Haut-parleurs
3. MENU
4. Touche SOURCE
5. VOL+
6. VOL-
(Ajuster volume)
7. OK
8. Touches directionnelles haut, bas, gauche, droit
9. Touche SETUP (Réglages)
10. Touche STOP (Arrêt)
11. Touche PLAY/PAUSE (Lecture/Pause)
12. Bouton d'ouverture du compartiment à disque
13. Fente pour carte SD, MS, MMC
14. Port USB
15. Prise casque
16. Entrée audio / vidéo composite AV IN
17. Sortie audio / vidéo compos
18. Bouton Marche/Arrêt du lecteur DVD
19. Prise d'alimentation lecteur DC IN 9-12V

Insertion des piles dans la télécommande

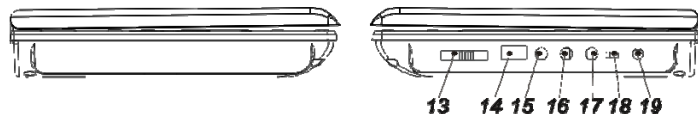
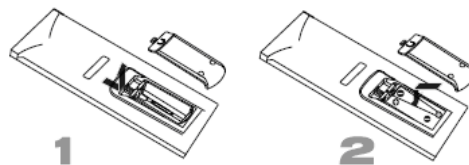

- Ouvrez le couvercle du compartiment à pile.
- Insérez les 2 piles de type AAA de 1,5 V fournies en respectant les indications de polarité (+) et (-) indiquées à l'intérieur du compartiment. Refermez le couvercle.

DESCRIPTION DE LA TELECOMMANDE

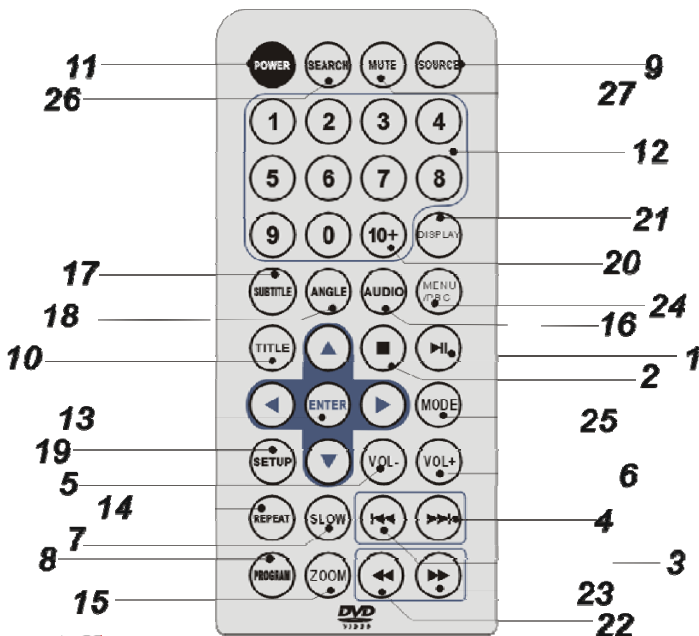

1. [**▶||**] LECTURE/PAUSE
Permet de lancer la lecture ou faire une pause durant la lecture.
2. [**■**] ARRÊT
Permet d'arrêter la lecture.
3. [**◀◀**] PISTE PRECEDENTE
Permet d'aller à la piste/au chapitre précédent(e).
4. [**▶▶**] PISTE SUIVANTE
Permet d'aller à la piste/au chapitre suivant(e).
5. VOL+
6. VOL-
(Ajuster volume)

7. [**SLOW**] LECTURE AU RALENTI
8. [**PROGRAM**] PROGRAMME
Permet d'ajouter une piste dans une liste de programmes.
9. **SOURCE**
Permet de sélectionner la source : DVD, AV ou Média.
10. [**TITLE**] TITRE
Permet de revenir au menu titres du DVD.
11. [**POWER**] VEILLE
Permet de mettre en veille le lecteur.
12. **PAVE NUMERIQUE 0-9**
Permet de sélectionner les numéros dans un menu.
13. [**ENTER**] VALIDER
Permet de confirmer la sélection du menu.
14. [**REPEAT**] REPETITION
Permet de répéter la lecture d'un chapitre, d'une piste, d'un titre.
15. **ZOOM**
Permet de faire un zoom sur une image.
16. **AUDIO**
Permet de sélectionner une langue audio (en mode DVD).
17. [**SUBTITLE**] SOUS-TITRES
Permet de sélectionner la langue des sous-titres.
18. **ANGLE**
Permet de sélectionner l'angle de la camera (si disponible)
19. [**SETUP**] REGLAGE
Permet d'accéder ou de quitter le menu de réglage.
20. [**10+**] Permet d'entrer un numéro à 2 chiffres.
21. [**DISPLAY**] AFFICHAGE
22. [**◀◀**] RETOUR RAPIDE
23. [**▶▶**] AVANCE RAPIDE
24. **MENU**
Permet d'accéder au menu d'un DVD.
- PBC**
Permet d'activer ou de désactiver le mode PBC.
25. **MODE** (mode)
Définir LCD paramètre
26. [**SEARCH**] RECHERCHE
Permet de rechercher un endroit spécifique, un chapitre ou un titre en mode DVD.
27. [**MUTE**] MUET (COUPURE DU SON)
Permet de désactiver le son.

CONFIGURATION DU SYSTEME

Appuyez sur la touche **SETUP** pour afficher le menu de configuration. Appuyez sur la touche **SETUP** une nouvelle fois pour quitter le menu.

Pour naviguer dans les menus :

- Utilisez les touches ► et ◀ pour sélectionner les paramètres que vous souhaitez modifier.
- Utilisez la touche ► pour afficher le sous-menu.
- Validez vos choix à l'aide de la touche **ENTER**.
- Utilisez la touche ◀ pour revenir au menu de configuration.
- Appuyez sur la touche **SETUP** pour sortir du menu de configuration.

Page Réglages Généraux



1. « AFFICHAGE TV »

Cette option permet de régler l'affichage du lecteur DVD en fonction du téléviseur auquel il est branché.

- « **Vue Pan 4 :3** » : Sélectionnez ce format si vous possédez une TV 4:3. L'image sera en plein écran, mais les bords droit et gauche seront occultés.
- « **Lettre 4 :3** » : Sélectionnez ce format si vous possédez une TV 4:3. L'image sera affichée en entier, mais des bandes noires apparaîtront en haut et en bas de l'écran.
- « **16 :9** » : Sélectionnez ce format si vous possédez une TV 16:9.

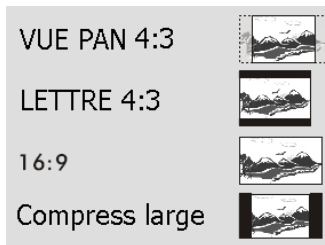

2. « MARQUEUR D'ANGLE »

Cette option permet d'afficher les informations concernant l'angle dans le coin droit de l'écran (à condition que cette option soit sur le disque).

- « **oui** » : active la fonction de l'angle.
- « **non** » : désactive l'affichage de l'angle.

3. « LANGUE D'AFFICHAGE »

Vous pouvez sélectionner une langue. Ce lecteur DVD affichera automatiquement les informations dans la langue sélectionnée lorsque vous chargez un disque dans le lecteur. Si la langue sélectionnée n'est pas disponible sur le disque, la langue par défaut sur le disque sera alors utilisée. La langue de l'affichage à l'écran reste celle qui a été sélectionnée.

Les langues disponibles sont : anglais, français, allemand, italien, espagnol, portugais.

4. « SOUS-TITRES CODES »

Les sous-titres codés sont des données cachées dans le signal vidéo de certains disques. Les sous-titres codés diffèrent des sous-titres car contrairement aux sous-titres, ils indiquent les effets sonores (ex. : "sonnerie de téléphone" ou "bruits de pas"). Avant de sélectionner cette fonction, vérifiez que le disque contient des sous-titres codés et que votre téléviseur a également cette fonction.

- « **oui** » : active la fonction de sous-titres codés.
- « **non** » : désactive l'affichage de sous-titres codés.

5. « ECONOM. ECRAN »

Sélectionnez « Oui » pour activer l'économiseur d'écran. Lorsque cette fonction est activée, un symbole DVD se déplace à l'écran lorsque la lecture est à l'arrêt ou lors de l'affichage d'une image statique pendant quelques instants. L'économiseur d'écran permet d'éviter l'affichage prolongé d'une image statique sur l'écran LCD, ce qui pourrait l'abîmer. Sélectionnez l'option « Non » pour désactiver cette fonction.

CONFIGURATION DU SYSTEME

Page Réglages Audio

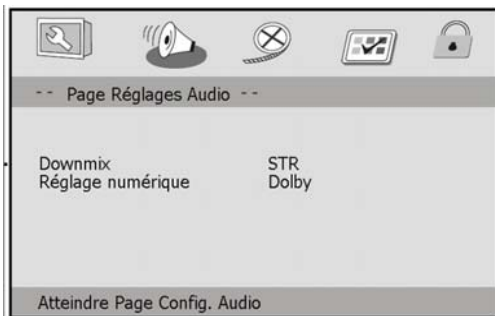

1. « DOWNMIX »

Cette option vous permet de régler la sortie analogique de votre lecteur DVD.

- « **LT/RT** » / « **G/D** » (gauche/droite) : sélectionnez cette option si votre lecteur DVD est branché à un décodeur Pro Logic.

- « **STR** » / « **STEREO** » : sélectionnez cette option si le son ne sort que des deux haut-parleurs frontaux.

2. « REGLAGE NUMERIQUE »

Appuyez sur la touche ► pour afficher le menu Dolby digital.

Les options de ce menu sont « Mono double » et « Dynamique ».

Mono double :

- « **Stéréo** » : le son gauche mono envoie des signaux de sortie au haut-parleur gauche et le son droit mono envoie des signaux de sortie au haut-parleur droit.

- « **G-Mono** » : le son gauche mono envoie des signaux de sortie aux haut-parleurs gauche et droit.

- « **D-Mono** » : le son droit mono envoie des signaux de sortie aux haut-parleurs gauche et droit.

- « **Mixage Mono** » : le mélange de son gauche et droit envoie des signaux de sortie aux haut-parleurs gauche et droit.

Dynamique :

L'option « Dynamique » atténue les pics d'intensité sonore, ce qui vous permet de regarder votre film préféré sans déranger les autres.

Les niveaux de sélection sont les suivants : Full (total), 7/8, 3/4, 5/8, 1/2, 3/8, 1/4, 1/8 et Désactivé.

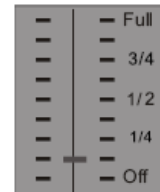

Page Réglages Vidéo

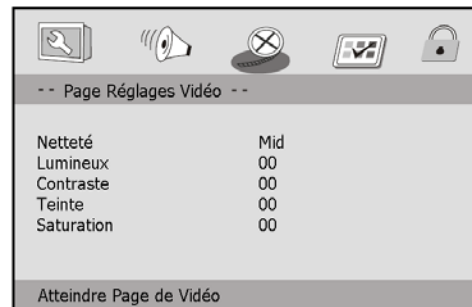

Les différents réglages de la qualité vidéo sont :

- « Netteté » : « high » (élevé), « medium » (moyen), « low » (bas).
- « Lumineux »
- « Contraste »
- « Saturation »

L'option « Vidéo inversé » vous permet de faire un effet négatif sur l'écran (par ex : le noir devient blanc, etc.).

- « **oui** » : active la fonction de sous-titres codés.
- « **non** » : désactive l'affichage de sous-titres codés.

CONFIGURATION DU SYSTEME

Page Préférences

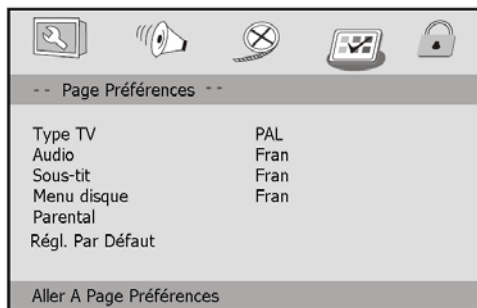

Note : vous ne pouvez pas accéder à ce menu lors de la lecture d'un disque.
En outre, certaines préférences peuvent uniquement être sélectionnées en « mode arrêt » (sans disque et lorsque la lecture est arrêtée).

1. « TYPE TV »

Sélectionnez le système de couleur correspondant à votre téléviseur.
Ce lecteur DVD est compatible avec les téléviseurs NTSC et PAL. Pour que le lecteur DVD puisse lire un DVD, le système couleur du disque, du téléviseur et du lecteur DVD doivent correspondre.

- « **PAL** » : sélectionnez PAL si le téléviseur branché au lecteur est un téléviseur PAL. Le signal vidéo d'un disque NTSC sera transformé en format PAL.
- « **NTSC** » : sélectionnez PAL si le téléviseur branché au lecteur est un téléviseur NTSC. Le signal vidéo d'un disque PAL sera transformé en format NTSC.
- « **Auto** » : le signal de sortie vidéo est automatiquement changé selon le format du disque.

- 2. « **AUDIO** » : bande son du disque
- 3. « **SOUS-TIT** » (Sous-titres) : sous-titres du disque
- 4. « **MENU DISQUE** » : menu du disque

Ces options permettent de régler la langue des menus audio, sous-titres et disques.

Les options disponibles sont : anglais, français, allemand, italien, espagnol, portugais, autres.

5. « PARENTAL » (Verrouillage parental)

Sur certains DVD, un accord parental concerne le disque complet ou seulement certaines scènes. Cette option permet de limiter la lecture. Les niveaux de classification vont de 1 à 8 et varient d'un pays à l'autre. Vous pouvez empêcher la lecture de certains disques qui ne conviennent pas aux enfants ou avoir certains disques avec des scènes alternatives. Les VCD, SVCD, CD n'ont pas d'indication de classification. Par conséquent, la fonction de contrôle ne fonctionne pas avec ces disques.

Les options disponibles sont : pour enfant, tous publics, accord parental, pas moins 13, par. indis., adultes, pas moins 17, public av.

- 1- « **pour enfant** » : Films pour enfants, adaptés aux enfants et téléspectateurs de tous âges.
- 2- « **tous publics** » : Grand public ; acceptable pour les téléspectateurs de tous âges
- 3- « **accord parental** » : Contrôle parental suggéré.
- 4- « **pas moins 13** » : Ne convient pas aux enfants de moins de 13 ans.
- 5- « **Par. indis.** » / 6- « **adultes** » : Contrôle parental - restrictions ; il est recommandé que les parents interdisent aux enfants de moins de 17 ans de regarder le film ou autorisent de regarder le film uniquement sous surveillance d'un parent ou d'un adulte.
- 7- « **pas moins 17** » : Ne convient pas aux enfants de moins de 17 ans ; déconseillé aux enfants de moins de 17 ans.
- 8- « **public av.** » : Film pour adulte ; doit être regardé uniquement par des adultes en raison de la description sexuelle graphique, de la violence ou du langage.

- Les DVD classés au-delà du niveau que vous avez sélectionné ne seront pas lus à moins que vous n'entriez votre mot de passe à 4 chiffres et choisissiez une classification plus élevée.
- Pour désactiver le contrôle parental et lire tous les disques, sélectionnez « Public av » (Public averti).

Remarque : Certains DVD ne sont pas encodés avec une classification bien que la classification du film puisse être imprimée sur le boîtier du DVD. Dans ce cas, la classification ne fonctionne pas avec ces disques.

6. « REGL. PAR DEFAUT »

En activant la fonction « **Reg. Par défaut** », tous les réglages reviennent aux réglages d'usine par défaut. **Attention car tous vos réglages personnels seront effacés !**

CONFIGURATION DU SYSTEME

Page Réglages Mot de Passe

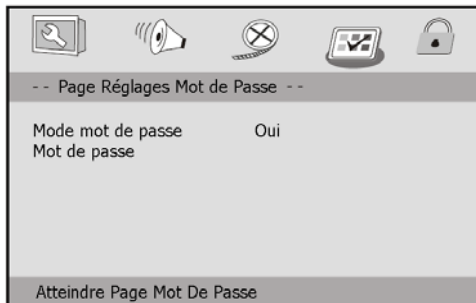

Cette fonction est utilisée pour le contrôle parental.
- Activez ou désactivez le mode mot de passe.

Pour modifier le mot de passe par défaut :

1) Sélectionnez l'option « changer » pour changer le mot de passe. Appuyez sur la touche **ENTER**. La fenêtre ci-dessous s'affiche à l'écran :

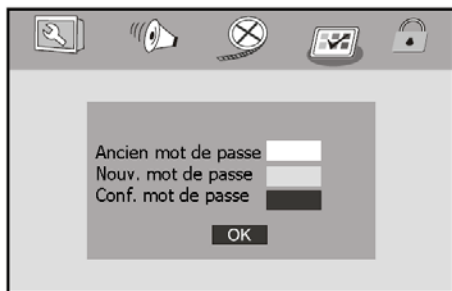

- 2) Entrez le mot de passe par défaut : **1369**.
- 3) Entrez un nouveau mot de passe à 4 chiffres.

- 4) Entrez une seconde fois votre mot de passe pour confirmer. Le nouveau mot de passe est actif.
- 5) Appuyez sur **OK** pour quitter.

Remarques :

- Si le mot de passe a été changé, le code de verrouillage parental et de verrouillage du disque sont également changés.
- Le mot de passe par défaut (1369) reste toujours actif, même après avoir modifié le mot de passe.

CARACTERISTIQUES TECHNIQUES

Entrée : AC 100-240 V~ 50/60 Hz 0,4 A

Sortie : DC 9 -12V 1,5 A

Consommation : < 12 W

Formats vidéo : PAL, NTSC

Température de fonctionnement : 0 - 40°C

Réponse en fréquence : 20 Hz à 20 kHz

Sortie Vidéo : Composite

Sortie Audio : Haut-parleurs (1W x 2)

Rapport signal/bruit : > 80 dB

Plage dynamique : > 85 dB

Longueur d'onde du laser : 650 nm

Poids : 0.9 kg

Dimensions (L x P x H) : 260 x 182 x 37.5 mm

Batterie rechargeable : Batterie au lithium polymère rechargeable externe

Temps de charge : de 4 à 5 heures

Autonomie : 2h20

Disques et formats compatibles : DVD-Vidéo, DVD+R/RW, DVD-R/RW, MPEG 4, CD Audio, CD-R/RW, MP3/WMA, JPEG, VCD 2.0.

Attention :

Ce logo apposé sur le produit signifie qu'il s'agit d'un appareil dont le traitement



en tant que déchet rentre dans le cadre de la directive 2002/96/CE du 27 janvier 2003, relative aux déchets d'équipements électriques et électroniques (DEEE).

La présence de substances dangereuses dans les équipements électriques et électroniques peut avoir des effets potentiels sur l'environnement et la santé humaine dans le cycle de retraitement de ce produit.

Ainsi, lors de la fin de vie de cet appareil, celui-ci ne doit pas être débarrassé avec les déchets municipaux non triés.

En tant que consommateur final, votre rôle est primordial dans le cycle de réutilisation, de recyclage et les autres formes de valorisation de cet équipement électrique et électronique. Des systèmes de reprise et de collecte sont mis à votre disposition par les collectivités locales (déchetteries) et les distributeurs.

Vous avez l'obligation d'utiliser les systèmes de collecte sélective mise à votre disposition.

Conditions de garantie :

Ce produit est garanti pour une période de 1 an à partir de la date d'achat*, contre toute défaillance résultant d'un vice de fabrication ou de matériau. Cette garantie ne couvre pas les vices ou les dommages résultant d'une mauvaise installation, d'une utilisation incorrecte, ou de l'usure normale du produit.

(* : Sur présentation du ticket de caisse)

Sourcing

SYLVANIA

