

# *USB Interface Adaptor for Portable HardDisk Media*

---

Operating Instructions \_\_\_\_\_ **GB**

Mode d'emploi \_\_\_\_\_ **FR**

Bedienungsanleitung \_\_\_\_\_ **DE**

Guía de instrucciones \_\_\_\_\_ **ES**

Appendix \_\_\_\_\_

## **GIGAVULT**

### *RHCU2/RHK40U2/RHK80U2*

**English**

**For Customers in the U.S.A. and Canada**

## **WARNING**

**Keep away from children. If swallowed, promptly see a doctor.**

**To prevent fire or shock hazard, do not expose the unit to rain or moisture.**

**To avoid electrical shock, do not open the cabinet. Refer servicing to qualified personnel only.**

### **Note**

Data is safe in the following environments:  
In X-ray security systems at airports.

### **Owner's Record**

The model number and serial number are located on the back of the product. Record the serial number in the space provided here. Refer to the model and serial number when you call the Sony Customer Information Center.

Model No. RHCU2, RHK40U2, RHK80U2

Serial No. \_\_\_\_\_

## **Regulatory Information**

### **Declaration of Conformity**

Trade Name: SONY  
Model No.: RHCU2, RHM40, RHM80  
Responsible Party: Sony Electronics Inc.  
Address: 680 Kinderkamack Road,  
Oradell, NJ 07649 U.S.A.  
Telephone No.: 201-930-6972

This device complies with Part 15 of the FCC Rules. Operation is subject to the following two conditions: (1) This device may not cause harmful interference, and (2) this device must accept any interference received, including interference that may cause undesired operation.

**SONY** RHCU2/RHM40/RHM80



Tested To Comply  
With FCC Standards

FOR HOME OR OFFICE USE

### **Caution**

You are cautioned that any changes or modifications not expressly approved in this manual could void your authority to operate this equipment.

### **Note**

This equipment has been tested and found to comply with the limits for a Class B digital device, pursuant to Part 15 of the FCC Rules. These limits are designed to provide reasonable protection against harmful interference in a residential installation. This equipment generates, uses, and can radiate radio frequency energy and, if not installed and used in accordance with the instructions, may cause harmful interference to radio communications. However, there is no guarantee that interference will not occur in a particular installation. If this equipment does cause harmful interference to radio or television reception, which can be determined by turning the equipment off and on, the user is encouraged to try to correct the interference by one or more of the following measures:

- Reorient or relocate the receiving antenna.
- Increase the separation between the equipment and receiver.
- Connect the equipment into an outlet on a circuit different from that to which the receiver is connected.
- Consult the dealer or an experienced radio/TV technician for help.

The supplied interface cable must be used with the equipment in order to comply with the limits for a digital device pursuant to Subpart B of Part 15 of the FCC Rules.



---

# Features

The RHCU2 (hereafter “the unit”) is a USB 2.0 interface adaptor for the Portable HardDisk Media. By connecting the unit, you can easily use the Portable HardDisk Media as an external storage device. Because the unit is a USB device, you can connect and disconnect it from your computer with ease. Further, connecting the unit to a USB 2.0-compliant computer greatly improves the data transfer speed.

---

# Package Contents

When you open the package, make sure that it contains the following. If any of the items listed below are missing or damaged, call the Sony Customer Information Center.

- USB Interface Adaptor
- Portable HardDisk Media (included only with the RHK40U2/RHK80U2. Sold separately and necessary to use the RHCU2)
- USB cable
- Stand (included only with the RHK40U2/RHK80U2)
- AC adaptor
- Power cord
- CD-ROM
- Operating instructions (this document)
- Label (included only with the RHK40U2/RHK80U2)

---

# Connection

## Connecting the Portable HardDisk Media

Before connecting the Portable HardDisk Media, remove the protective cover from the Portable HardDisk Media connector.

Align the unit and Portable HardDisk Media so that the connectors mate correctly. Connect the Portable HardDisk Media to the unit, then secure with the screw at the back of the unit.

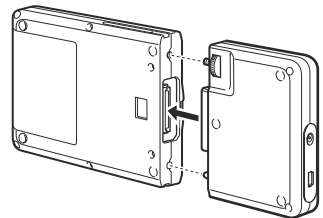

## Connecting the Unit to the Power Outlet

When you use the unit for the first time, it is necessary to connect it to the power outlet using the AC adaptor and power cord.

Connect the power cord to the AC adaptor. Next, connect the DC cable of the AC adaptor to the DC connector of the unit. Finally, connect the power cord to the power outlet. When you do so, the unit automatically begins charging its internal battery.

Make sure that the power outlet is close to the unit and readily accessible.

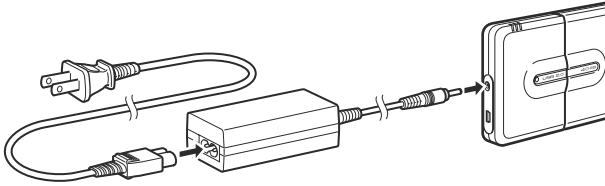

### Note

The shape of the power cord varies depending on the country or region of purchase.

## Connecting the Unit to your Computer

Connect the USB cable to the unit. Then, connect the cable to a USB port of your computer.

### Note

Supplied driver software is required for Windows 98 SE and highly recommended for Windows Me/2000/XP users.

- With Windows 2000, Windows Me, Windows 98 SE, install the device driver before connecting the unit to your computer.
- With Windows XP, install the device driver after connecting the unit to your computer.

For details about how to install the device driver, see “Installing the Device Driver”.

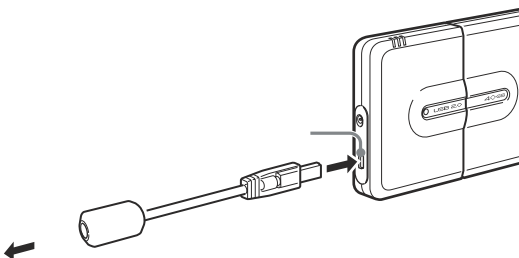

# Using the Internal Battery

Every time that you connect the AC adaptor to the unit, the internal battery recharges. This way, you can use the unit without the need of always connecting it to the AC adaptor. This section contains information about the unit's internal battery.

## Internal Battery

To maintain a stable power input, the unit is equipped with an internal battery. When you use the unit for the first time or when the internal battery charge is low, it is necessary to recharge the internal battery. When the internal battery is recharged, you do not need to connect the unit to the power outlet to use it.

The battery indicators show the status of the internal battery.

- When using the unit at low temperatures (50°F (10°C) or less), connect it to the AC adaptor as the battery life tends to shorten.
- Do not let the battery run out when reading or writing data, as this may damage data and/or the hard disk.
- If the unit is not connected to the power outlet and it fails to start even though the internal battery is not depleted, recharge the internal battery or use the AC adaptor. Depending on the operating conditions, starting the unit may demand more energy than usual from the internal battery.

Battery indicators

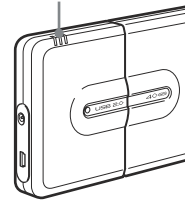

Status	Indicator Meaning
During operation	<ul style="list-style-type: none"><li>• Indicates the remaining charge as shown below when Giga Vault is used only with the battery:<ul style="list-style-type: none"><li>3 Lit Green: Full charge</li><li>2 Lit Green: Charge low (approx. 10 to 60% remains) If you connect the unit to your computer when the internal battery is at this level, it may not have enough remaining charge to power the unit. If this is the case, connect the AC adaptor.</li><li>Blinking Red: Charge extremely low (less than 10%)</li></ul></li><li>• When the AC adaptor is connected and used as the power source, the three green indicators light only when the battery is fully charged.</li></ul>
Recharging	<p>The status of the battery charge is indicated as:</p> <ul style="list-style-type: none"><li>3 Lit Orange: Full charge</li><li>2 Lit Orange: Charge low (approx. 10 to 60%)</li><li>1 Lit Orange: Charge extremely low (less than 10%)</li></ul>

You can recharge the internal battery either when it is connected to or disconnected from the Portable HardDisk Media.

When the unit is not connected to your computer, the internal battery is recharged in approximately five hours at normal ambient temperature. Depending on the status of the computer, the recharge time can be over five hours if it is performed when the unit is connected to your computer.

When the unit is connected to your computer and in use, an icon appears on the Windows taskbar allowing you to monitor the remaining charge of the internal battery.



The remaining charge of the internal battery is high. (Two to three indicators on the unit are lit.)



The remaining charge of the internal battery is low. (One indicator on the unit is blinking red.)

#### Note

This icon does not appear if the device driver on the CD-ROM supplied with the unit is not installed.

## Internal Battery Status Messages

The following messages appear on your computer screen depending on the status of the internal battery. Follow the indications of the messages when they appear.

#### Note

The messages below do not appear if the device driver on the CD-ROM supplied with the unit is not installed.

### When the battery charge is low

- Remaining charge approximately 20 minutes (this value varies depending on the conditions of use).

“The battery power is low. Please use your AC adaptor for further usage.”

- Remaining charge extremely low

“The battery power is depleted. Please shut down all applications stored on the Giga Vault.”

- No remaining charge

“Giga Vault is now inactive.”

(Giga Vault is automatically turned off approximately 10 seconds later.)

### When the ambient temperature is low (approx. 50°F (10°C) or less)

“Please use your AC adaptor for further usage.”

If this message appears, connect the AC adaptor to the unit.

---

# Installing the Device Driver

Supplied driver software is required for Windows 98 SE and highly recommended for Windows Me/2000/XP users. The installation procedure varies according to your operating system.

## Windows XP Installation Procedure

After connecting Giga Vault to the computer, do the procedure below with the provided CD-ROM to install the device driver.

### Note

It is possible to use the unit with the default Windows XP driver but we strongly recommend that you install the device driver on the CD-ROM supplied with the unit. Failure to do so may cause the unit to malfunction.

- 1 Insert the supplied CD-ROM into the CD-ROM drive of your computer.

### Note

If you are using an external CD-ROM drive connected to the USB port of your computer and this is the only available USB port, copy the contents of the CD-ROM to the C:\Gigavault folder on the hard disk of your computer, remove the CD-ROM from the drive, and then disconnect the CD-ROM drive. (You must create the C:\Gigavault folder beforehand.)

- 2 Using the USB cable, connect the unit to your computer.

Your operating system detects the unit and installs the default device driver. Wait until the system informs you that the installation is complete.

Windows XP opens a selection dialog box at this point. Click [Cancel] to close it.

### Note

Connect the unit directly to a USB port of your computer when you install the device driver. Avoid connecting the unit to USB hubs or with extension cables.

- 3 Access the CD-ROM with Windows Explorer or other such application, and then double-click Setup.exe. (If you copied the contents of the CD-ROM to the C:\Gigavault folder on the hard disk of your computer as indicated in step 1, double-click Setup.exe found there.)

An installation wizard starts.



## 4 Follow the instructions on the screen to complete the installation of the device driver.

If a message appears indicating that the provided driver has not passed Windows Logo testing, click [Continue Anyway] to continue.

### Note

A device driver is necessary for each different unit that you connect to a computer. Follow the procedure outlined above to install device drivers for the second unit onward.

## Windows 2000, Windows Me, and Windows 98 SE Installation Procedure

Perform the following procedure before connecting the unit to your computer.

### Notes

- With Windows 98 SE, if you connect the unit to your computer before installing the device driver, the Add New Hardware wizard starts automatically. Click [Cancel] and perform the procedure below.
- With Windows 2000 and Windows Me, if the unit is connected to your computer before installing the device driver, disconnect the unit.

## 1 Insert the supplied CD-ROM into the CD-ROM drive of your computer.

## 2 Access the CD-ROM with Windows Explorer or other such application, and then double-click Setup.exe.

An installation wizard starts.

## 3 Follow the instructions on the screen to complete the installation of the device driver.



### Hint

Only one device driver is necessary for each different unit that you connect to a computer running Windows 2000, Windows Me, or Windows 98 SE. In other words, you must only perform the procedure outlined above the first time that you connect a unit to a computer. Every new unit that you connect to your computer uses the same device driver.

---

# Using the Unit

When you connect the unit to your computer with the USB cable, the Portable HardDisk Media appears as “GIGA VAULT (D:)” (where “D” is the letter of the drive. This letter may vary depending on your computer). The Portable HardDisk Media is recognized as an external mass storage device, therefore you can use it as you would any other hard disk to save files and/or folders.

The access indicator on the Portable HardDisk Media allows you to verify its status when you access it.



Indicator	Status
Green, lit	Portable HardDisk Media is on standby.
Orange, flashing	Data transfer in progress. (Never disconnect the unit or cable when the Portable HardDisk Media is in this state.)

---

# Disconnecting the Unit from your Computer

## With Windows XP

Click  on the Windows taskbar. Click the appropriate command on the shortcut menu. When your computer prompts you, disconnect the unit.

## With Windows Me and Windows 2000

Click  on the Windows taskbar. Click the appropriate command on the shortcut menu. When your computer prompts you, click [OK] and disconnect the unit.

## With Windows 98 SE

Click  on the Windows taskbar. Click the command on the shortcut menu. When your computer prompts you, click [OK] and disconnect the unit.

---

# About the Included Software

Detailed information about the included software is available on the Web sites of the software manufacturers and software distributors. (Accessible from the links in each software.)

---

# Troubleshooting

---

Symptom	Cause/Remedy
The computer does not detect the unit.	<p>→ Make sure that you are using an operating system that supports the unit. You cannot use the unit with operating systems that do not support it.</p> <p>→ Depending on the status of your computer, it is possible that it may not detect the unit. In this situation, visit the unit's troubleshooting Web page at <a href="http://www.sony.net/gigavault/">http://www.sony.net/gigavault/</a> (English only).</p>
The unit does not function properly when connected to a USB hub.	→ If you connect the unit to a USB hub, the unit may not function properly, depending on your hub. We recommend that you connect the unit directly to your computer.
The unit does not function properly when using it at the same time as other USB devices.	→ When using the unit at the same time as other USB devices, the unit may respond more slowly than usual.
You cannot disconnect the unit, because a message indicating that the storage device is in use appears.	→ One or several programs using the unit may still be running. Quit any program using the unit before attempting to disconnect it.
The unit does not reach High Speed.	→ Make sure that your computer supports this transfer rate. However, some USB 2.0 boards and cards may prevent the unit from reaching this transfer rate. For details, consult the maker of your USB board or card.
The internal battery takes an unusual amount of time to recharge.	→ If you are attempting to charge the internal battery while the unit is connected to your computer and the Portable HardDisk Media is in use, it is possible for the unit's internal temperature to exceed 113°F (45°C). If this is the case, charging is interrupted. Disconnect the unit from the computer. Once the internal temperature of the unit reaches normal levels, charging resumes automatically. (Note that even if charging is interrupted because of the above, you can still continue using the unit normally.)
The unit rattles when it is shaken.	→ This is not indicative of damage.
Windows does not start when you turn on your computer.	→ Depending on your computer, turning it on while the unit is still connected may prevent Windows from starting. If so, press CTRL+ALT+DELETE to restart your computer. If your computer encounters this problem, make sure that you disconnect the unit before turning on your computer.

---

# Usage Notes

- Affix the label accompanying the unit on the label area as illustrated.
- Starting or shutting down your computer, or awakening it from sleep mode while the unit is connected may cause it to function erratically. Always disconnect the unit from your computer before performing these operations.
- Never disconnect the USB cable and/or AC adaptor from your computer or unit while the unit is in use.
- To avoid an accidental disconnection during use, make sure that the unit and Portable HardDisk Media are firmly connected and secured with the screw at the back of the unit.
- Do not store the unit or Portable HardDisk Media in direct sunlight, humid locations, hot locations, or locations subjected to strong vibrations.
- Avoid moving the unit and Portable HardDisk Media during use as this may cause them to malfunction.
- Avoid sudden temperature changes. If you move the unit and Portable HardDisk Media from a cold to a warm environment or the ambient temperature rises suddenly, do not use them immediately as condensation may have formed inside them. If this occurs while you are using the unit and Portable HardDisk Media, suspend use for an hour or more, then deactivate them.
- In the unlikely event of a malfunction or defect, or if a foreign object penetrates the unit or Portable HardDisk Media, disconnect the AC adaptor and/or USB cable. Then, contact the Sony Customer Information Center.

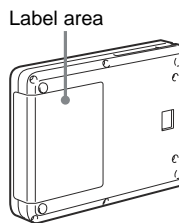

## Please Record Responsibly

Before copying anything onto the Portable HardDisk Media, please make sure that you are not violating copyright laws. Most software companies allow you to make a backup or archive copy of software. Check your software's license agreement for details.

- Giga Vault is a trademark of Sony Corporation.
- Microsoft and Windows are registered trademarks of Microsoft Corporation in the United States and other countries.
- Other system names and product names that appear in this manual are registered trademarks or trademarks of their respective owners. Note that the <sup>TM</sup> and <sup>®</sup> symbols are not used in this manual.

**RECYCLAGE DES ACCUMULATEURS AUX IONS DE LITHIUM**

Les accumulateurs aux ions de lithium sont recyclables.

Vous pouvez contribuer à préserver l'environnement en rapportant les piles usées dans un point de collection et recyclage le plus proche.



Pour plus d'informations sur le recyclage des accumulateurs, téléphonez le numéro gratuit 1-800-822-8837 (Etats-Unis et Canada uniquement), ou visitez <http://www.rbric.org/>

**Avertissement:** Ne pas utiliser des accumulateurs aux ions de lithium qui sont endommagés ou qui fuient.

**Pour les utilisateurs au Canada**

Cet appareil numérique de la classe B est conforme à la norme NMB-003 du Canada.

**Pour la clientèle en Europe:**

Cet appareil a été testé et jugé conforme aux limites établies par les directives CEM visant l'utilisation de câbles de raccordement d'une longueur inférieure à trois mètres.

Ce produit est conforme aux normes de classification EN55022 Classe B et EN55024 pour une utilisation dans les environnements suivants : zones résidentielles, commerciales et d'industrie légère.

Cet appareil est conforme aux directives européennes suivantes : 89/336/CEE et 92/31/CEE (directive CEM).

- Giga Vault est une marque de commerce de Sony Corporation.
- Microsoft et Windows sont des marques déposées de Microsoft Corporation aux Etats-Unis et dans d'autres pays.
- Les autres noms de systèmes et de produits apparaissant dans le présent mode d'emploi sont des marques de commerce ou des marques déposées de leurs détenteurs respectifs. Les symboles <sup>TM</sup> et ® ont été omis volontairement dans ce mode d'emploi.

**Table des matières**

Caractéristiques ..... 14

Contenu de l'emballage ..... 14

Raccordement ..... 14

    Raccordement du support de disque dur portable ..... 14

    Utilisation de la batterie interne .... 15

    Raccordement de l'appareil à votre ordinateur ..... 15

Utilisation de la batterie interne ..... 16

Installation du pilote de périphériques . 19

    Procédure d'installation sous Windows XP ..... 19

    Procédure d'installation sous Windows 2000, Windows Me et Windows 98 SE ..... 20

Utilisation de l'appareil ..... 21

Déconnexion de l'appareil de votre ordinateur ..... 22

A propos du logiciel fourni ..... 22

Dépannage ..... 23

Remarques sur l'utilisation ..... 24

---

# Caractéristiques

Le RHCU2 (ci-après appelé « l'appareil ») est un adaptateur d'interface USB 2.0 pour le support de disque dur portable. Le raccordement de l'appareil permet d'utiliser facilement le support de disque dur portable en tant que support externe d'enregistrement de données. Etant donné que l'appareil est un appareil USB, vous pouvez le connecter et le déconnecter de votre ordinateur facilement. De plus, le raccordement de l'appareil à un ordinateur compatible USB 2.0 permet d'améliorer de façon significative la vitesse de transfert des données.

---

# Contenu de l'emballage

En déballant l'appareil, vérifiez que les accessoires énumérés ci-dessous sont tous présents. Si un accessoire est manquant ou endommagé, contactez votre revendeur.

- Adaptateur d'interface USB
- Support de disque dur portable (inclus uniquement avec le RHK40U2/RHK80U2. Vendu séparément et nécessaire à l'utilisation du RHCU2)
- Câble USB
- Support de bureau (inclus uniquement avec le RHK40U2/RHK80U2)
- Adaptateur secteur
- Cordon d'alimentation
- CD-ROM
- Mode d'emploi (ce document)
- Etiquette (inclus uniquement avec le RHK40U2/RHK80U2)

---

# Raccordement

## Raccordement du support de disque dur portable

Avant de raccorder le support de disque dur portable, retirez le capuchon protecteur du connecteur de support de disque dur portable.

Alignez l'appareil et le support de disque dur portable de manière à ce que les connecteurs s'assemblent correctement. Raccordez le support de disque dur portable à l'appareil, puis assurez le raccordement avec la vis à l'arrière de l'appareil.

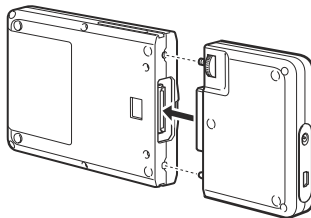

## Utilisation de la batterie interne

Lors de la première utilisation de l'appareil, il est nécessaire de le raccorder à la prise secteur à l'aide de l'adaptateur secteur et du cordon d'alimentation.

Raccordez le cordon d'alimentation à l'adaptateur secteur. Raccordez ensuite le câble CC de l'adaptateur secteur au connecteur CC de l'appareil. Raccordez finalement le cordon d'alimentation à la prise de courant. Une fois ce branchement effectué, l'appareil entame automatiquement la charge de sa batterie interne.

Assurez-vous que la prise de courant est proche de l'appareil et facile d'accès.

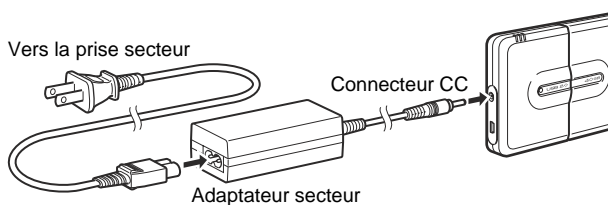

### Remarque

L'aspect du cordon d'alimentation varie selon le pays ou la région d'achat.

## Raccordement de l'appareil à votre ordinateur

Raccordez le câble USB à l'appareil. Raccordez ensuite le câble à un port USB de votre ordinateur.

### Remarque

Le logiciel pilote fourni est requis pour Windows 98 SE et fortement recommandé pour les utilisateurs de Windows Me/2000/XP.

- Avec Windows 2000, Windows Me, Windows 98 SE, installez le pilote de périphériques avant de raccorder l'appareil à votre ordinateur.
- Avec Windows XP, installez le pilote de périphériques après avoir raccordé l'appareil à votre ordinateur.

Pour de plus amples informations concernant l'installation du pilote de périphériques, reportez-vous à la section « Installation du pilote de périphériques ».

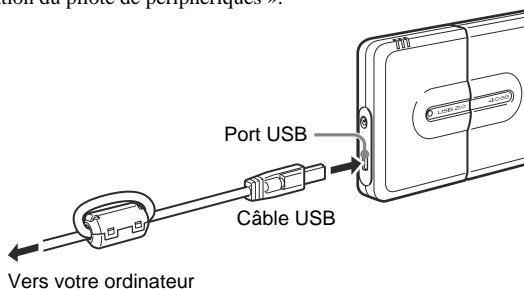

# Utilisation de la batterie interne

A chaque raccordement de l'adaptateur secteur à l'appareil, la batterie interne se recharge. De cette manière, vous pouvez utiliser l'appareil sans avoir à le raccorder sans cesse à l'adaptateur secteur. Cette section contient des informations relatives à la batterie interne de l'appareil.

## Batterie interne

Afin d'être alimenté en permanence, l'appareil est équipé d'une batterie interne. Lors de la première utilisation de l'appareil ou lorsque la batterie interne est presque déchargée, il est nécessaire de recharger la batterie interne. Lorsque la batterie interne est rechargée, vous n'avez pas besoin de raccorder l'appareil à la prise de courant pour l'utiliser.

Les indicateurs de batterie indiquent le niveau de charge de la batterie interne.

- Lors de l'utilisation de l'appareil à basses températures (10 °C ou moins), raccordez-le à l'adaptateur secteur car l'autonomie de la batterie a tendance à diminuer.
- Ne laissez pas la batterie se décharger complètement pendant la lecture ou l'écriture de données car cela pourrait endommager les données et/ou le disque dur.
- Si vous utilisez l'appareil sur alimentation interne, rechargez la batterie interne avant de raccorder l'appareil à votre ordinateur. Etant donné que l'appareil consomme une grande quantité d'électricité lorsqu'il est raccordé à votre ordinateur, il se peut qu'il ne fonctionne pas correctement si le niveau d'autonomie de la batterie est trop bas.

Indicateurs de batterie

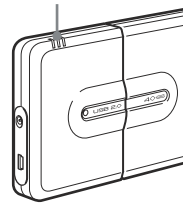



Statut	Signification du voyant
Pendant l'opération	<ul style="list-style-type: none"> <li>Indique le niveau d'autonomie restant tel qu'indiqué ci-dessous, lorsque le Giga Vault est utilisé uniquement avec la batterie : <ul style="list-style-type: none"> <li>3 Allumé en vert : Charge complète</li> <li>2 Allumé en vert : Autonomie moyenne (entre 10 et 60 % d'autonomie restante) Si vous raccordez l'appareil à votre ordinateur lorsque la batterie interne a atteint ce niveau d'autonomie, il est possible que l'autonomie restante ne soit pas suffisante pour alimenter l'appareil. Dans ce cas, raccordez l'adaptateur secteur.</li> <li>Clignote en rouge : Autonomie réduite (inférieure à 10 %)</li> </ul> </li> <li>Lorsque l'adaptateur secteur est raccordé et utilisé en tant que source d'alimentation, les trois voyants verts s'allument uniquement lorsque la batterie est entièrement rechargée.</li> </ul>
En charge	<p>Le statut de charge de la batterie est indiqué comme suit :</p> <ul style="list-style-type: none"> <li>3 Allumé en orange : Charge complète</li> <li>2 Allumé en orange : Autonomie moyenne (entre 10 et 60 %)</li> <li>1 Allumé en orange : Autonomie réduite (inférieure à 10 %)</li> </ul>

Vous pouvez recharger la batterie interne soit lorsqu'elle est connectée ou déconnectée du support de disque dur portable.

Lorsque l'appareil n'est pas raccordé à votre ordinateur, la batterie interne est rechargée totalement en environ cinq heures à une température ambiante normale. En fonction du statut de l'ordinateur, le temps de charge peut être supérieur à cinq heures si la charge est effectuée pendant que l'appareil est raccordé à votre ordinateur.

Lorsque l'appareil est raccordé à votre ordinateur et que vous l'utilisez, une icône s'affiche dans la barre des tâches de Windows pour vous permettre de contrôler l'autonomie de la batterie interne.



L'autonomie restante de la batterie interne est élevée (deux ou trois voyants de l'appareil sont allumés).



L'autonomie restante de la batterie interne est basse (un voyant de l'appareil clignote en rouge).

### Remarque

Cette icône ne s'affiche pas si le pilote de périphériques du CD-ROM fourni avec l'appareil n'est pas installé.

## Messages relatifs au statut de la batterie interne

Les messages suivants s'affichent à l'écran de votre ordinateur, en fonction du statut de la batterie interne. Suivez les indications des messages qui s'affichent.

### Remarque

Les messages ci-dessous ne s'affichent pas si le pilote de périphériques du CD-ROM fourni avec l'appareil n'est pas installé.

#### ❑ Lorsque l'autonomie de la batterie est basse

- Environ 20 minutes d'autonomie restante (cette valeur varie en fonction des conditions d'utilisation).  
« La batterie est faiblement chargée. Veuillez utiliser votre adaptateur secteur pour continuer à utiliser l'appareil. »
- Autonomie réduite  
« La batterie est déchargée. Veuillez quitter toutes les applications ouvertes dans GIGA VAULT. »
- Charge totalement épuisée  
« GIGA VAULT est maintenant désactivé. »  
(Le Giga Vault se met automatiquement hors tension environ dix secondes plus tard.)

#### ❑ Lorsque la température ambiante est basse (égale ou inférieure à 10 °C)

- « Veuillez utiliser votre adaptateur secteur pour continuer à utiliser l'appareil. »  
Si ce message s'affiche, raccordez l'adaptateur secteur à l'appareil.

---

# Installation du pilote de périphériques

Le logiciel pilote fourni est requis pour Windows 98 SE et fortement recommandé pour les utilisateurs de Windows Me/2000/XP. La procédure d'installation varie en fonction du système d'exploitation utilisé.

## Procédure d'installation sous Windows XP

Après avoir raccordé le Giga Vault à l'ordinateur, suivez la procédure ci-dessous avec le CD-ROM fourni pour installer le pilote de périphériques.

### Remarque

Il est possible d'utiliser l'appareil avec le pilote par défaut de Windows XP, mais il est fortement recommandé d'installer le pilote de périphérique sur le CD-ROM fourni avec l'appareil. Si ce périphérique n'est pas installé, il est possible que l'appareil ne fonctionne pas correctement.

- 1** Insérez le CD-ROM fourni dans le lecteur de CD-ROM de votre ordinateur.

### Remarque

Si vous utilisez un lecteur de CD-ROM raccordé au port USB de votre ordinateur et que c'est le seul port USB disponible, copiez le contenu du CD-ROM dans le dossier C:\Gigavault du disque dur de votre ordinateur, retirez le CD-ROM du lecteur, puis déconnectez le lecteur de CD-ROM (vous devez créer le dossier C:\Gigavault à l'avance).

- 2** A l'aide du câble USB, raccordez l'appareil à votre ordinateur.

Votre système d'exploitation détecte l'appareil et installe le pilote de périphériques par défaut. Veuillez patienter jusqu'à ce que le système vous informe que l'installation est terminée.

Windows XP ouvre une boîte de dialogue de sélection à ce moment là. Cliquez sur [Annuler] pour refermer la boîte de dialogue.

### Remarque

Raccordez l'appareil directement à un port USB de votre ordinateur lorsque vous installez le pilote de périphériques. Evitez de raccorder l'appareil à des multiprises USB ou à des rallonges.

- 3 Accédez au CD-ROM à l'aide de Windows Explorer ou d'une autre application similaire, puis double-cliquez sur Setup.exe (si vous avez copié le contenu du CD-ROM dans le dossier C:\Gigavault du disque dur de votre ordinateur, comme indiqué à l'étape 1, double-cliquez sur le fichier Setup.exe que vous y trouverez).

Un assistant d'installation démarre.

- 4 Suivez les instructions à l'écran pour terminer l'installation du pilote de périphériques.

Si un message s'affiche indiquant que le pilote fourni n'a pas passé avec succès le test Windows Logo, cliquez sur [Continuer] pour continuer la procédure d'installation.

#### **Remarque**

Un pilote de périphérique est nécessaire pour chaque appareil que vous raccordez à un ordinateur. Procédez comme indiqué ci-dessus pour installer les pilotes de périphériques pour le deuxième appareil et les suivants.

## **Procédure d'installation sous Windows 2000, Windows Me et Windows 98 SE**

Effectuez la procédure suivante avant de raccorder l'appareil à votre ordinateur.

#### **Remarques**

- Avec Windows 98 SE, si vous raccordez l'appareil à votre ordinateur avant d'installer le pilote de périphérique, l'Assistant Ajout de nouveau matériel démarre automatiquement. Cliquez sur [Annuler] et effectuez la procédure ci-dessous.
- Sous Windows 2000 et Windows Me, si l'appareil est raccordé à votre ordinateur avant l'installation du pilote de périphérique, déconnectez l'appareil.

- 1 Insérez le CD-ROM fourni dans le lecteur de CD-ROM de votre ordinateur.
- 2 Accédez au CD-ROM à l'aide de l'Explorateur de Windows ou d'une autre application similaire, puis double-cliquez sur Setup.exe.  
Un assistant d'installation démarre.

### 3 Suivez les instructions à l'écran pour terminer l'installation du pilote de périphériques.

#### Conseil

Un seul pilote de périphérique est nécessaire pour chaque appareil raccordé à un ordinateur fonctionnant sous Windows 2000, Windows Me ou Windows 98 SE. En d'autres termes, il suffit d'effectuer la procédure indiquée ci-dessus la première fois que vous raccordez l'appareil à un ordinateur. Chaque nouvel appareil que vous raccordez à votre ordinateur utilise le même pilote de périphériques.

---

## Utilisation de l'appareil

Lorsque vous raccordez l'appareil à votre ordinateur avec le câble USB, le support de disque dur portable s'affiche en tant que « GIGA VAULT (D :) » (où « D » est la lettre représentant le lecteur. Cette lettre peut varier d'un ordinateur à l'autre). Le support de disque dur portable est détecté en tant qu'appareil externe de stockage de masse, il est donc possible de l'utiliser comme n'importe quel autre type de disque dur pour sauvegarder des fichiers et/ou des dossiers.

L'indicateur d'accès du support de disque dur portable vous permet de vérifier son statut lorsque vous y accédez.

Voyant d'accès

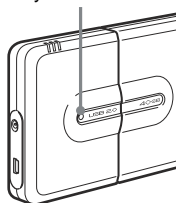

Voyant	Statut
Vert, allumé	Le support de disque dur portable est en mode de veille.
Orange, clignotant	Transfert de données en cours (ne jamais débrancher l'appareil ou les câbles lorsque le support de disque dur portable est en train de transférer des données).

---

# Déconnexion de l'appareil de votre ordinateur

## Avec Windows XP

Cliquez sur  dans la barre des tâches de Windows. Cliquez sur la commande appropriée dans le menu contextuel. Lorsque votre ordinateur vous y invite, déconnectez l'appareil.

## Avec Windows Me ou Windows 2000

Cliquez sur  dans la barre des tâches de Windows. Cliquez sur la commande appropriée dans le menu contextuel. Lorsque votre ordinateur vous y invite, cliquez sur [OK] et déconnectez l'appareil.

## Avec Windows 98 SE

Cliquez sur  dans la barre des tâches de Windows. Cliquez sur la commande appropriée dans le menu contextuel. Lorsque votre ordinateur vous y invite, cliquez sur [OK] et déconnectez l'appareil.

---

## A propos du logiciel fourni

Des informations détaillées concernant le logiciel fourni sont disponibles sur les sites Internet des fabricants de logiciels et des distributeurs de logiciels (accessibles à partir des liens présents dans chaque logiciel).

---

# Dépannage

---

Symptôme	Cause et solution
L'ordinateur ne détecte pas l'appareil.	<p>→ Vérifiez que vous utilisez un système d'exploitation qui prend en charge l'appareil. Vous ne pouvez pas utiliser l'appareil avec des systèmes d'exploitation qui ne le prennent pas en charge.</p> <p>→ En fonction du statut de votre ordinateur, il est possible qu'il ne détecte pas l'appareil. Dans ce cas, visitez la page Internet de dépannage de l'appareil à l'adresse suivante : <a href="http://www.sony.net/gigavault/">http://www.sony.net/gigavault/</a> (disponible uniquement en anglais).</p>
L'appareil ne fonctionne pas correctement lorsqu'il est raccordé à une multiprise USB.	→ Si vous raccordez l'appareil à une multiprise USB, il est possible que l'appareil ne fonctionne pas correctement, en fonction de la multiprise utilisée. Il est recommandé de raccorder l'appareil directement à l'ordinateur.
L'appareil ne fonctionne pas correctement lorsqu'il est utilisé simultanément avec d'autres périphériques USB.	→ Lorsque cet appareil est utilisé simultanément avec d'autres périphériques USB, son fonctionnement risque d'être ralenti.
Vous ne pouvez pas déconnecter l'appareil parce qu'un message indiquant que le périphérique de stockage est en cours d'utilisation s'affiche.	→ Un ou plusieurs programmes utilisant l'appareil peuvent encore être en cours d'utilisation. Quittez tous les programmes qui utilisent l'appareil avant d'essayer de le déconnecter.
L'appareil n'atteint pas un taux de transfert à grande vitesse.	→ Vérifiez que votre ordinateur prend en charge ce taux de transfert. Cependant, certaines cartes USB 2.0 peuvent empêcher l'appareil d'atteindre ce taux de transfert. Pour de plus amples informations, contactez le fabricant de votre carte USB.
La charge de la batterie interne prend plus de temps que d'habitude.	→ Si vous essayez de charger la batterie interne pendant que l'appareil est raccordé à votre ordinateur et que le support de disque dur portable est en cours d'utilisation, il est possible que la température interne de l'appareil dépasse 45 °C. Dans ce cas, la charge s'interrompt. Déconnectez l'appareil de l'ordinateur. Une fois la température interne de l'appareil revenue à un niveau normal, la charge reprend automatiquement. (Notez bien que même si la charge est interrompue en raison de ce phénomène, vous pouvez continuer à utiliser l'appareil normalement.)
L'appareil émet des claquements lorsqu'il est secoué.	→ Cela n'indique pas que l'appareil est endommagé.
Windows ne démarre pas lorsque vous mettez votre ordinateur sous tension.	→ En fonction de l'ordinateur utilisé, sa mise sous tension pendant que l'appareil est encore connecté peut empêcher le démarrage de Windows. Dans ce cas, appuyez sur CTRL+ALT+SUPPR pour redémarrer votre ordinateur. Si ce problème se présente sur votre ordinateur, assurez-vous de débrancher l'appareil avant de mettre votre ordinateur sous tension.

# Remarques sur l'utilisation

- Apposez l'étiquette fournie avec l'appareil sur la zone réservée à l'étiquette, tel qu'indiqué dans l'illustration.
- La mise sous tension ou hors tension de votre ordinateur ou sa sortie du mode de veille pendant que l'appareil est raccordé peut entraîner un fonctionnement irrégulier de l'appareil. Déconnectez toujours l'appareil de votre ordinateur avant d'effectuer ces opérations.
- Ne débranchez jamais le câble USB et/ou l'adaptateur secteur de votre ordinateur ou de l'appareil pendant que celui-ci est en cours d'utilisation.
- Afin d'éviter une déconnexion accidentelle en cours d'utilisation, assurez-vous que l'appareil et le support de disque dur portable sont fermement raccordés à l'aide de la vis située à l'arrière de l'appareil.
- Ne rangez pas l'appareil ou le support de disque dur portable à la lumière directe du soleil, dans des endroits humides, très chauds ou soumis à de fortes vibrations.
- Evitez de déplacer l'appareil et le support de disque dur portable pendant leur utilisation, car cela peut provoquer un problème de fonctionnement.
- Evitez de leur faire subir des changements de température soudains. Si vous déplacez l'appareil et le support de disque dur portable d'un endroit froid à un endroit chaud ou que la température ambiante augmente soudainement, ne les utilisez pas immédiatement car de la condensation peut s'être formée à l'intérieur des appareils. Si cela se produit pendant que vous utilisez l'appareil et le support de disque dur portable, cessez de les utiliser pendant au moins une heure, puis désactivez-les.
- Au cas où un problème de fonctionnement se produirait ou qu'un défaut de fabrication apparaîtrait, ou si un corps étranger pénètre dans l'appareil ou dans le support de disque dur portable, déconnectez l'adaptateur secteur et/ou le câble USB. Ensuite, contactez le centre d'information clientèle de Sony.

Zone d'étiquette

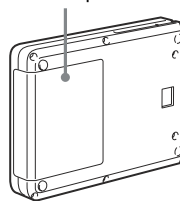

## Effectuez vos enregistrements d'une manière civique

Avant de copier quoi que ce soit sur un support de disque dur portable, assurez-vous que vous n'enfreignez aucune loi sur les droits d'auteur. La plupart des compagnies productrices de logiciels vous permettent de faire une copie de sauvegarde ou d'archive du logiciel. Vérifiez votre accord de licence de logiciel pour de plus amples informations.



Entsorgungshinweis: Bitte werfen Sie nur entladene Batterien in die Sammelboxen beim Handel oder den Kommunen. Entladen sind Batterien in der Regel dann, wenn das Gerät abschaltet und signalisiert „Batterie leer“ oder nach längerer Gebrauchsdauer der Batterien „nicht mehr einwandfrei funktioniert“. Um sicherzugehen, kleben Sie die Batteriepole z.B. mit einem Klebestreifen ab oder geben Sie die Batterien einzeln in einen Plastikbeutel.

## Für Kunden in Europa

Dieses Gerät wurde geprüft und erfüllt die EMV-Richtlinien, sofern ein Verbindungskabel von unter 3 m Länge verwendet wird.

Dieses Gerät entspricht den europäischen Normen EN55022, Klasse B, und EN55024 für die Verwendung in folgenden Gebieten: Wohngebiete, Gewerbegebiete und Leichtindustriegebiete.

Dieses Gerät erfüllt die folgenden europäischen Richtlinien: 89/336/EWG, 92/31/EWG (EMV-Richtlinie).

- Giga Vault ist ein Warenzeichen der Sony Corporation.
- Microsoft und Windows sind eingetragene Warenzeichen der Microsoft Corporation in den USA und anderen Ländern.
- Andere in dieser Veröffentlichung genannten Systemnamen und Produktnamen sind eingetragene Warenzeichen oder Warenzeichen der jeweiligen Hersteller. In diesem Handbuch werden die Symbole <sup>TM</sup> und <sup>®</sup> nicht verwendet.

# Inhalt

Merkmale und Funktionen .....	26
Lieferumfang .....	26
Anschluss .....	26
Anschließen der tragbaren Festplatte .....	26
Anschließen des Gerätes an eine Netzsteckdose .....	27
Anschließen des Gerätes an einen Computer .....	27
Verwenden des internen Akkus .....	28
Installieren des Gerätetreibers .....	30
Installationsverfahren bei Windows XP .....	30
Installationsverfahren bei Windows 2000, Windows Me und Windows 98 SE .....	31
Verwenden des Gerätes .....	32
Trennen des Gerätes vom Computer ....	32
Hinweise zur mitgelieferten Software ..	32
Störungsbehebung .....	33
Hinweise zum Betrieb .....	34

---

# Merkmale und Funktionen

Der RHCU2 (im Folgenden „das Gerät“) ist ein USB 2.0-Schnittstellenadapter für die tragbare Festplatte (Portable HardDisk Media). Indem Sie dieses Gerät anschließen, können Sie die tragbare Festplatte als externes Speichergerät verwenden. Da es sich bei dem Gerät um ein USB-Gerät handelt, lässt es sich problemlos an den Computer anschließen und davon trennen. Wenn Sie das Gerät an einen USB 2.0-kompatiblen Computer anschließen, bietet es außerdem eine hohe Datenübertragungsgeschwindigkeit.

---

## Lieferumfang

Überprüfen Sie, ob folgende Teile im Lieferpaket enthalten sind. Sollte eins der unten aufgeführten Teile fehlen, wenden Sie sich bitte an den Händler.

- USB-Schnittstellenadapter
- Tragbare Festplatte (nur beim RHK40U2/RHK80U2 mitgeliefert, für den RHCU2 gesondert erhältlich und erforderlich)
- USB-Kabel
- Ständer (nur beim RHK40U2/RHK80U2)
- Netzteil
- Netzkabel
- CD-ROM
- Bedienungsanleitung (diese Anleitung)
- Aufkleber (nur beim RHK40U2/RHK80U2)

---

## Anschluss

### Anschließen der tragbaren Festplatte

Nehmen Sie die Schutzabdeckung vom Anschluss für die tragbare Festplatte ab, bevor Sie die tragbare Festplatte anschließen.

Richten Sie die Anschlüsse am Gerät und an der tragbaren Festplatte richtig aneinander aus. Schließen Sie die tragbare Festplatte an das Gerät an und sichern Sie es mit der Schraube an der Rückseite des Gerätes.

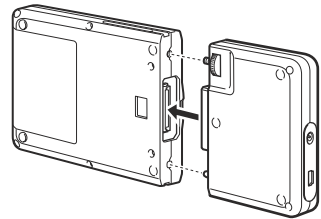

## Anschließen des Gerätes an eine Netzsteckdose

Wenn Sie das Gerät zum ersten Mal verwenden, müssen Sie es über das Netzteil und das Netzkabel an eine Netzsteckdose anschließen.

Schließen Sie das Netzkabel an das Netzteil an. Schließen Sie dann das Gleichstromkabel des Netzteils an den Gleichstromanschluss am Gerät an. Schließen Sie zuletzt das Netzkabel an eine Netzsteckdose an. Das Gerät beginnt jetzt automatisch damit, den internen Akku zu laden.

Achten Sie darauf, dass sich die Netzsteckdose nahe beim Gerät befindet und leicht zugänglich ist.

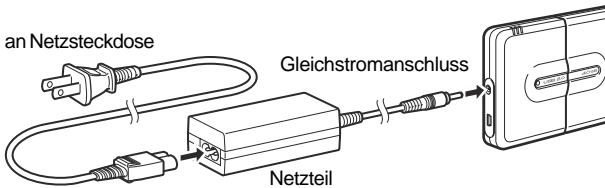

### Hinweis

Der Typ des Netzkabels hängt von dem Land oder Gebiet ab, in dem Sie das Gerät erwerben.

## Anschließen des Gerätes an einen Computer

Schließen Sie das USB-Kabel an das Gerät an. Schließen Sie das Kabel dann an einen USB-Anschluss am Computer an.

### Hinweis

Die mitgelieferte Treibersoftware ist für Benutzer von Windows 98 SE erforderlich und wird Benutzern von Windows Me/2000/XP sehr empfohlen.

- Wenn Sie Windows 2000, Windows Me, Windows 98 SE, installieren Sie den Gerätetreiber, bevor Sie das Gerät an den Computer anschließen.
- Wenn Sie Windows XP, installieren Sie den Gerätetreiber, nachdem Sie das Gerät an den Computer angeschlossen haben.

Einzelheiten zum Installieren des Gerätetreibers finden Sie unter „Installieren des Gerätetreibers“.

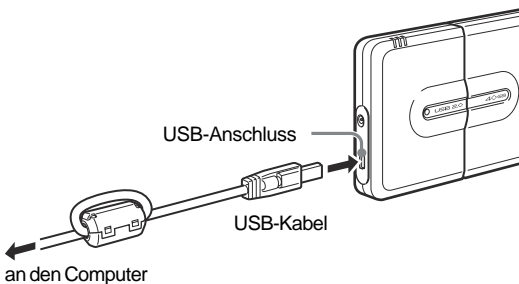

---

# Verwenden des internen Akkus

Jedes Mal, wenn Sie das Netzteil an das Gerät anschließen, wird der interne Akku geladen. Sofern der interne Akku ausreichend geladen ist, können Sie das Gerät also auch verwenden, wenn es nicht an das Netzteil angeschlossen ist. In diesem Abschnitt finden Sie Informationen zum internen Akku des Gerätes.

## Interner Akku

Um eine stabile Stromversorgung sicherzustellen, ist das Gerät mit einem internen Akku ausgestattet. Wenn Sie das Gerät zum ersten Mal verwenden oder der interne Akku schwach wird, müssen Sie den internen Akku aufladen. Solange der interne Akku ausreichend geladen ist, brauchen Sie das Gerät nicht an eine Netzsteckdose anzuschließen, wenn Sie es verwenden.

Die Akkuanzeigen geben Aufschluss über den Zustand des internen Akkus.

- Wenn das Gerät bei niedrigen Temperaturen (10 °C und darunter) betrieben wird, verkürzt sich die Betriebsdauer des Akkus. Schließen Sie das Gerät in diesem Fall an das Netzteil an.
- Achten Sie darauf, dass die Akkuladung immer für den aktuellen Schreib- oder Lesevorgang ausreicht, da andernfalls Daten und/oder die Festplatte beschädigt werden können.
- Wenn Sie das Gerät in diesem Fall mit dem internen Akku betreiben möchten, sollten Sie ihn aufladen, bevor Sie das Gerät an den Computer anschließen. Da das Gerät sehr viel Strom verbraucht, wenn es an den Computer angeschlossen ist, funktioniert es unter Umständen nicht, wenn der Akku zu schwach ist.

Akkuanzeigen

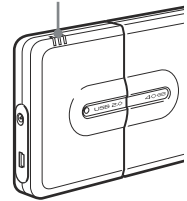

---

### Betriebsstatus

### Bedeutung der Anzeigen

Während des Betriebs

- Gibt die Restladung wie unten dargestellt an, wenn der Giga Vault ausschließlich mit dem Akku betrieben wird:

3 Anzeigen leuchten grün: Vollständig geladen

2 Anzeigen leuchten grün: Geringe Ladung (ca. 10 bis 60 % Restladung)

Wenn der interne Akku diesen Ladezustand aufweist und Sie das Gerät an den Computer anschließen, reicht die Akkuladung möglicherweise nicht aus. Schließen Sie in diesem Fall das Netzteil an.

Eine Anzeige blinkt rot: Sehr geringe Ladung (unter 10 %)

- Wenn das Netzteil angeschlossen ist und als Stromquelle verwendet wird, leuchten die drei Anzeigen nur grün, wenn der Akku vollständig geladen ist.

---

Während des Ladevorgangs

Der Akkuladezustand wird folgendermaßen angegeben:

3 Anzeigen leuchten orange: Vollständige Ladung

2 Anzeigen leuchten orange: Geringe Ladung (ca. 10 bis 60 %)

1 Anzeige leuchtet orange: Sehr geringe Ladung (unter 10 %)

---

Sie können den Akku laden, unabhängig davon, ob das Gerät an die tragbare Festplatte angeschlossen ist oder nicht.

Wenn das Gerät nicht an den Computer angeschlossen ist, dauert das Laden des internen Akkus bei normaler Umgebungstemperatur etwa fünf Stunden. Wenn das Gerät an den Computer angeschlossen ist, kann der Ladevorgang je nach Zustand des Computers auch länger als fünf Stunden dauern.

Wenn das Gerät an den Computer angeschlossen ist und verwendet wird, erscheint in der Windows-Taskleiste ein Symbol, das die Restladung des internen Akkus angibt.



Die Restladung des internen Akkus ist hoch (zwei bis drei Anzeigen am Gerät leuchten).



Die Restladung des internen Akkus ist niedrig (eine Anzeige am Gerät blinkt rot).

### Hinweis

Dieses Symbol erscheint nicht, wenn der Gerätetreiber von der mit dem Gerät gelieferten CD-ROM nicht installiert wurde.

## Statusmeldungen zum internen Akku

Je nach Status des internen Akkus werden die folgenden Meldungen am Computerbildschirm angezeigt. Wenn eine Meldung angezeigt wird, gehen Sie nach den Anweisungen darin vor.

### Hinweis

Die Meldungen unten erscheinen nicht, wenn der Gerätetreiber von der mit dem Gerät gelieferten CD-ROM nicht installiert wurde.

### Bei schwachem Akku

- Die Restladung reicht für etwa 20 Minuten (dieser Wert hängt von den Nutzungsbedingungen ab):  
„Die Batterieleistung ist schwach. Bitte nutzen Sie Ihr Netzgerät für weitere Verwendung.“
- Die Restladung ist sehr niedrig:  
„Die Batterie ist erschöpft. Bitte schließen Sie alle auf GIGA VAULT gespeicherten Anwendungen.“
- Es ist keine Restladung vorhanden:  
„GIGA VAULT ist nun deaktiviert.“  
(Der Giga Vault schaltet sich etwa 10 Sekunden später automatisch aus.)

### Bei einer niedrigen Umgebungstemperatur (ca. 10 °C oder darunter)

„Bitte benutzen Sie für weitere Verwendung das Netzgerät.“

Schließen Sie das Netzteil an das Gerät an, wenn diese Meldung erscheint.

---

# Installieren des Gerätetreibers

Die mitgelieferte Treibersoftware ist für Benutzer von Windows 98 SE erforderlich und wird Benutzern von Windows Me/2000/XP sehr empfohlen. Das Installationsverfahren hängt vom Betriebssystem ab.

## Installationsverfahren bei Windows XP

Schließen Sie den Giga Vault an den Computer an und gehen Sie wie unten erläutert vor, um den Gerätetreiber von der mitgelieferten CD-ROM zu installieren.

### Hinweis

Das Gerät kann auch mit dem Standardtreiber von Windows XP verwendet werden, es empfiehlt sich jedoch sehr, den Gerätetreiber von der mit dem Gerät gelieferten CD-ROM zu installieren. Andernfalls kann es am Gerät zu Fehlfunktionen kommen.

- 1 Legen Sie die mitgelieferte CD-ROM in das CD-ROM-Laufwerk an Ihrem Computer ein.

### Hinweis

Wenn Sie ein externes CD-ROM-Laufwerk verwenden, das an den einzigen verfügbaren USB-Anschluss am Computer angeschlossen ist, kopieren Sie den Inhalt der CD-ROM in den Ordner C:\Gigavault auf der Festplatte des Computers, nehmen die CD-ROM aus dem Laufwerk und trennen das CD-ROM-Laufwerk vom Computer. Den Ordner C:\Gigavault müssen Sie vorher selbst erstellen.

- 2 Schließen Sie das Gerät mit dem USB-Kabel an den Computer an.

Das Betriebssystem erkennt das Gerät und installiert den Standardgerätetreiber. Warten Sie, bis das System Ihnen mitteilt, dass die Installation abgeschlossen ist.

Unter Windows XP wird jetzt ein Auswahldialogfeld angezeigt. Klicken Sie auf [Abbrechen], um es zu schließen.

### Hinweis

Schließen Sie das Gerät direkt an einen USB-Anschluss am Computer an, wenn Sie den Gerätetreiber installieren. Schließen Sie das Gerät nicht an einen USB-Hub oder mit einem Verlängerungskabel an.

- 3 Greifen Sie mit Windows Explorer oder einer vergleichbaren Anwendung auf die CD-ROM zu und doppelklicken Sie auf Setup.exe. Wenn Sie den Inhalt der CD-ROM wie in Schritt 1 beschrieben in den Ordner C:\Gigavault auf der Festplatte des Computers kopiert haben, doppelklicken Sie auf die Datei Setup.exe in diesem Ordner.

Ein Installationsassistent wird gestartet.

## 4 Gehen Sie nach den Anweisungen am Bildschirm vor, um die Installation des Gerätetreibers abzuschließen.

Wenn eine Meldung erscheint, die besagt, dass der mitgelieferte Treiber die Windows Logo-Prüfung nicht bestanden hat, klicken Sie auf [Installation fortsetzen], um fortzufahren.

### Hinweis

Für jedes Gerät, das Sie an den Computer anschließen, ist ein eigener Gerätetreiber erforderlich. Gehen Sie wie oben erläutert vor, um Gerätetreiber für ein zweites und weitere Geräte zu installieren.

## Installationsverfahren bei Windows 2000, Windows Me und Windows 98 SE

Führen Sie folgende Schritte aus, bevor Sie das Gerät an den Computer anschließen.

### Hinweise

- Wenn Sie das Gerät unter Windows 98 SE vor der Installation des Gerätetreibers an den Computer anschließen, wird automatisch der Hardware-Assistent gestartet. Klicken Sie auf [Abbrechen] und führen Sie die Schritte unten aus.
- Wenn das Gerät unter Windows 2000 und Windows Me vor der Installation des Gerätetreibers an den Computer angeschlossen wird, trennen Sie das Gerät vom Computer.

## 1 Legen Sie die mitgelieferte CD-ROM in das CD-ROM-Laufwerk an Ihrem Computer ein.

## 2 Greifen Sie mit Windows Explorer oder einer vergleichbaren Anwendung auf die CD-ROM zu und doppelklicken Sie auf Setup.exe.

Ein Installationsassistent wird gestartet.

## 3 Gehen Sie nach den Anweisungen am Bildschirm vor, um die Installation des Gerätetreibers abzuschließen.



### Tip

Auch wenn Sie mehrere verschiedene Geräte an einen Computer unter Windows 2000, Windows Me oder Windows 98 SE anschließen, ist nur ein Gerätetreiber erforderlich. Sie brauchen die oben beschriebenen Schritte nur einmal auszuführen, und zwar, wenn Sie zum ersten Mal ein Gerät an den Computer anschließen. Jedes weitere Gerät, das Sie an den Computer anschließen, verwendet denselben Gerätetreiber.

---

# Verwenden des Gerätes

Wenn Sie das Gerät über das USB-Kabel an den Computer anschließen, wird die tragbare Festplatte als „GIGA VAULT (D:)“ angezeigt, wobei „D“ für den Laufwerksbuchstaben steht. Dieser Buchstabe hängt vom jeweiligen Computer ab. Die tragbare Festplatte wird als externer Massenspeicher erkannt, so dass Sie sie wie jede andere Festplatte zum Speichern von Dateien und/oder Ordnern verwenden können.

Beim Zugriff auf die tragbare Festplatte gibt die Zugriffsanzeige an der tragbaren Festplatte Aufschluss über deren Betriebsstatus.

Anzeige	Betriebsstatus
Leuchtet grün	Die tragbare Festplatte befindet sich im Bereitschaftsmodus.
Blinkt orange	Datenübertragung läuft. Lösen Sie auf keinen Fall das Gerät oder das Kabel, wenn sich die tragbare Festplatte in diesem Betriebsstatus befindet.

Zugriffsanzeige

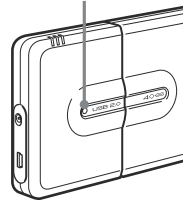

---

# Trennen des Gerätes vom Computer

## Windows XP

Klicken Sie auf  in der Windows-Taskleiste. Klicken Sie im Kontextmenü auf den entsprechenden Befehl. Trennen Sie das Gerät vom Computer, sobald Sie vom Computer dazu aufgefordert werden.

## Windows Me und Windows 2000

Klicken Sie auf  in der Windows-Taskleiste. Klicken Sie im Kontextmenü auf den entsprechenden Befehl. Klicken Sie auf [OK] und trennen Sie das Gerät vom Computer, sobald Sie vom Computer dazu aufgefordert werden.

## Windows 98 SE

Klicken Sie auf  in der Windows-Taskleiste. Klicken Sie im Kontextmenü auf den entsprechenden Befehl. Klicken Sie auf [OK] und trennen Sie das Gerät vom Computer, sobald Sie vom Computer dazu aufgefordert werden.

---

# Hinweise zur mitgelieferten Software

Detaillierte Informationen zur mitgelieferten Software stehen auf den Websites der Softwarehersteller und -distributoren zur Verfügung. Diese können Sie über die entsprechenden Links in der Software aufrufen.



# Störungsbehebung

Symptom	Ursache/Abhilfemaßnahme
Der Computer erkennt das Gerät nicht.	<p>→ Verwenden Sie ein Betriebssystem, das das Gerät unterstützt. Sie können das Gerät ausschließlich mit Betriebssystemen verwenden, von denen es unterstützt wird.</p> <p>→ Je nach Betriebsstatus des Computers wird das Gerät möglicherweise nicht erkannt. Besuchen Sie in diesem Fall die Webseite zur Störungsbehebung bei diesem Gerät: <a href="http://www.sony.net/gigavault/">http://www.sony.net/gigavault/</a> (nur Englisch).</p>
Wenn das Gerät an einen USB-Hub angeschlossen ist, funktioniert es nicht ordnungsgemäß.	→ Wenn Sie das Gerät an einen USB-Hub anschließen, funktioniert es je nach Hub möglicherweise nicht ordnungsgemäß. Es empfiehlt sich, das Gerät direkt an den Computer anzuschließen.
Wenn das Gerät gleichzeitig mit anderen USB-Geräten verwendet wird, funktioniert es nicht ordnungsgemäß.	→ Wenn Sie das Gerät gleichzeitig mit anderen USB-Geräten verwenden, reagiert es unter Umständen langsamer als üblich.
Eine Meldung wird angezeigt, die besagt, dass das Speichergerät benutzt wird, so dass Sie es nicht vom Computer trennen können.	→ Möglicherweise laufen noch ein oder mehrere Programme, die auf das Gerät zugreifen. Beenden Sie alle solchen Programme, bevor Sie versuchen, das Gerät vom Computer zu trennen.
Das Gerät erzielt keine High Speed-Übertragungsraten.	→ Vergewissern Sie sich, dass der Computer diese Übertragungsraten unterstützt. Bei einigen USB 2.0-Platinen bzw. -Karten erreicht das Gerät diese Übertragungsraten möglicherweise nicht. Einzelheiten erfahren Sie beim Hersteller der verwendeten USB-Platine bzw. -Karte.
Es dauert ungewöhnlich lange, den internen Akku zu laden.	→ Wenn das Gerät an den Computer angeschlossen und die tragbare Festplatte in Betrieb ist und Sie versuchen, den internen Akku zu laden, steigt die Temperatur im Gerät möglicherweise auf über 45 °C. In diesem Fall wird der Ladevorgang unterbrochen. Trennen Sie das Gerät vom Computer. Sobald die Temperatur im Gerät auf einen normalen Wert gesunken ist, wird der Ladevorgang automatisch fortgesetzt. Beachten Sie, dass Sie das Gerät normal weiterverwenden können, auch wenn der Ladevorgang aus dem oben genannten Grund unterbrochen wird.
Vom Gerät ist ein Klappern zu hören, wenn es geschüttelt wird.	→ Dies weist nicht auf eine Beschädigung hin.
Windows wird beim Einschalten des Computers nicht gestartet.	→ Wenn Sie den Computer einschalten, während das Gerät an den Computer angeschlossen ist, wird Windows je nach Computer möglicherweise nicht gestartet. Starten Sie in diesem Fall den Computer mit STRG+ALT+ENTF neu. Wenn dieses Problem bei Ihrem Computer auftritt, sollten Sie das Gerät vom Computer trennen, bevor Sie den Computer einschalten.

# Hinweise zum Betrieb

- Bringen Sie den mit dem Gerät gelieferten Aufkleber wie abgebildet an der Stelle für den Aufkleber an.
- Das Starten bzw. Herunterfahren des Computers sowie das Wechseln vom Energiesparmodus in den normalen Betriebsmodus bei angeschlossenem Gerät kann dazu führen, dass der Computer instabil wird. Trennen Sie immer das Gerät vom Computer, bevor Sie die oben genannten Aktionen ausführen.
- Trennen Sie niemals das USB-Kabel und/oder das Netzteil vom Computer oder vom Gerät, solange das Gerät in Betrieb ist.
- Um zu verhindern, dass sich die Verbindung während des Betriebs versehentlich löst, achten Sie bitte darauf, das Gerät fest mit der tragbaren Festplatte zu verbinden und mit der Schraube an der Geräterückseite zu sichern.
- Lagern Sie das Gerät und die tragbare Festplatte nicht an Orten, an denen sie direktem Sonnenlicht, Feuchtigkeit, sehr hohen Temperaturen oder starken Vibrationen ausgesetzt sind.
- Bewegen Sie das Gerät und die tragbare Festplatte während des Betriebs möglichst nicht, da es andernfalls zu Fehlfunktionen kommen kann.
- Vermeiden Sie starke Temperaturschwankungen. Wenn Sie das Gerät und die tragbare Festplatte von einem kalten an einen warmen Ort bringen oder die Umgebungstemperatur plötzlich ansteigt, sollten Sie die Geräte nicht sofort verwenden, denn im Inneren kann sich Feuchtigkeit niedergeschlagen haben. Falls eine solche Situation während des Betriebs eintritt, lassen Sie das Gerät und die tragbare Festplatte mindestens eine Stunde unbenutzt stehen und schalten Sie sie dann aus.
- Im unwahrscheinlichen Falle einer Fehlfunktion bzw. eines Defekts oder wenn ein Fremdkörper in das Gerät oder die tragbare Festplatte gelangt ist, lösen Sie das Netzteil und/oder das USB-Kabel vom Gerät. Wenden Sie sich dann an das Sony Customer Information Center.

Stelle für Aufkleber

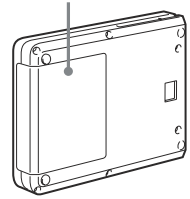

## Zeigen Sie beim Aufnehmen Verantwortungsbewusstsein!

Bevor Sie Daten auf die tragbare Festplatte kopieren, vergewissern Sie sich bitte, dass Sie damit nicht das Urheberrecht verletzen. Die meisten Softwarehersteller erlauben es Ihnen, eine Sicherungs- oder Archivierungskopie von Software anzulegen. Näheres dazu finden Sie im Lizenzvertrag zu der jeweiligen Software.

POR FAVOR LEA DETALLADAMENTE ESTE MANUAL DE INSTRUCCIONES ANTES DE CONECTAR Y OPERAR ESTE EQUIPO.

RECUERDE QUE UN MAL USO DE SU APARATO PODRÍA ANULAR LA GARANTÍA.

### Para los clientes en Europa

Este equipo se ha probado y cumple con la normativa que establecen las directivas EMC si se utiliza un cable de conexión de menos de 3 metros de longitud.

Este producto cumple con las directivas EN55022 Clase B y EN55024 para su uso en las siguientes áreas: residenciales, comerciales y de industria ligera.

Este equipo cumple con las siguientes directivas europeas: 89/336/EEC, 92/31/EEC (directiva EMC).

- Giga Vault es una marca comercial de Sony Corporation.
- Microsoft y Windows son marcas comerciales registradas de Microsoft Corporation en los Estados Unidos y/u otros países.
- Los demás nombres de sistemas y productos que aparecen en este manual son marcas comerciales registradas o marcas comerciales de sus respectivos propietarios. Observe que en este manual no se utilizan los símbolos <sup>TM</sup> y ®.

# Índice

Características .....	36
Contenido del paquete .....	36
Conexión .....	36
Conexión del disco duro portátil ...	36
Conexión de la unidad a la toma de corriente .....	37
Conexión de la unidad al ordenador .....	37
Uso de la batería interna .....	38
Instalación del controlador de dispositivos .....	40
Procedimiento de instalación en Windows XP .....	40
Procedimiento de instalación en Windows 2000, Windows Me y Windows 98 SE .....	42
Utilización de la unidad .....	42
Desconexión de la unidad del ordenador .....	43
Acerca del software incluido .....	43
Solución de problemas .....	44
Notas sobre el uso .....	45

---

# Características

La unidad RHCU2 (en adelante “la unidad”) es un adaptador de interfaz USB 2.0 para el disco duro portátil. Al conectar la unidad, puede utilizar fácilmente el disco duro portátil como dispositivo de almacenamiento externo. Dado que la unidad es un dispositivo USB, puede conectarla y desconectarla del ordenador con facilidad. Además, si conecta la unidad a un ordenador compatible con USB 2.0 mejorará notablemente la velocidad de transferencia de datos.

---

# Contenido del paquete

Cuando abra el paquete, asegúrese de que contiene lo siguiente. Si existen daños o falta alguno de los elementos que se indican a continuación, póngase en contacto con su proveedor.

- Adaptador de interfaz USB
- Disco duro portátil (solamente se incluye con la unidad RHK40U2/RHK80U2. Se vende por separado y es necesario para utilizar la unidad RHCU2)
- Cable USB
- Soporte (solamente se incluye con la unidad RHK40U2/RHK80U2)
- Adaptador de ca
- Cable de alimentación
- CD-ROM
- Manual de instrucciones (este documento)
- Etiqueta (solamente se incluye con la unidad RHK40U2/RHK80U2)

---

# Conexión

## Conexión del disco duro portátil

Antes de conectar el disco duro portátil, retire la cubierta de protección del conector del mismo.

Alinee la unidad y el disco duro portátil de forma que los conectores encajen correctamente. Conecte el disco duro portátil a la unidad y fíjelos mediante el tornillo situado en la parte posterior de la unidad.

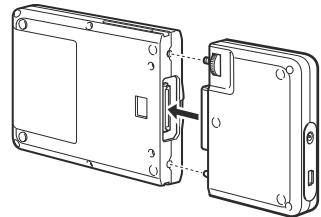

## Conexión de la unidad a la toma de corriente

Cuando utilice la unidad por primera vez, es necesario conectarla a la toma de corriente mediante el adaptador de ca y el cable de alimentación.

Conecte el cable de alimentación al adaptador de ca. A continuación, conecte el cable de cc del adaptador de ca al conector de cc de la unidad. Finalmente, conecte el cable de alimentación a la toma de corriente. Cuando lo haya hecho, la unidad empezará a cargar automáticamente su batería interna.

Asegúrese de que la toma de corriente esté lo más cerca posible de la unidad y que sea de fácil acceso.

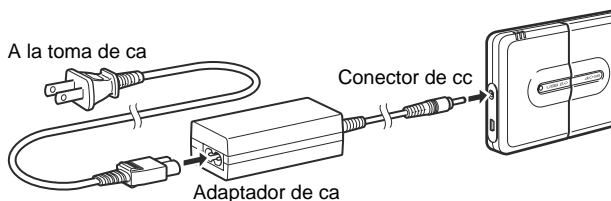

### Nota

La forma del cable de alimentación varía en función del país o región de compra.

## Conexión de la unidad al ordenador

Conecte el cable USB a la unidad. A continuación, conecte el cable a un puerto USB del ordenador.

### Nota

Se requiere el software del controlador suministrado para Windows 98 SE y altamente recomendado para los usuarios de Windows Me/2000/XP.

- Con Windows 2000, Windows Me, Windows 98 SE, instale el controlador de dispositivos antes de conectar la unidad al ordenador.
- Con Windows XP, instale el controlador de dispositivos después de conectar la unidad al ordenador.

Para obtener información detallada sobre cómo instalar el controlador de dispositivos, consulte "Instalación del controlador de dispositivos".

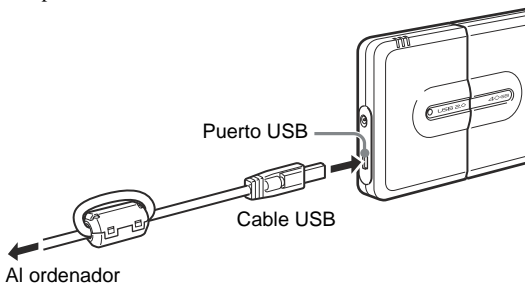

---

# Uso de la batería interna

Cada vez que conecta el adaptador de ca a la unidad, la batería interna se recarga. De este modo, puede utilizar la unidad sin necesidad de conectarla siempre al adaptador de ca. Esta sección contiene información sobre la batería interna de la unidad.

## Batería interna

Para mantener una entrada de alimentación estable, la unidad está equipada con una batería interna. Cuando utilice la unidad por primera vez o cuando la carga de la batería interna sea baja, es necesario recargar la batería interna. Cuando la batería interna esté recargada, no es necesario conectar la unidad a la toma de corriente para utilizarla.

Los indicadores de la batería muestran el estado de la batería interna.

- Cuando utilice la unidad a temperaturas bajas (10°C o menos), conéctela al adaptador de ca ya que la duración de la batería suele disminuir.
- No permita que se agote la batería cuando esté leyendo o escribiendo datos ya que podrían dañarse los datos y/o el disco duro.
- Si utiliza la unidad con alimentación interna, recargue la batería interna antes de conectar la unidad al ordenador. Dado que la unidad consume una gran cantidad de energía cuando se conecta al ordenador, podría dejar de funcionar si el nivel de la batería es demasiado bajo.

Indicadores de la batería

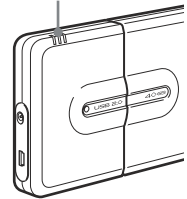

Estado	Indicador Significado
Durante el funcionamiento	<ul style="list-style-type: none"> <li>• Indica la carga restante, tal como se muestra a continuación, cuando Giga Vault se utiliza solamente con la batería:               <ul style="list-style-type: none"> <li>3 Iluminado en verde: Carga completa</li> <li>2 Iluminado en verde: Carga baja (queda aprox. del 10 al 60%)                   <ul style="list-style-type: none"> <li>Si conecta la unidad al ordenador cuando la batería interna se encuentra a este nivel, es posible que no disponga de suficiente carga restante para alimentar la unidad. Si éste es el caso, conecte el adaptador de ca.</li> </ul> </li> <li>Rojo intermitente: Carga extremadamente baja (menos del 10%)</li> </ul> </li> <li>• Cuando el adaptador de ca está conectado y se utiliza como fuente de alimentación, los tres indicadores verdes sólo se iluminan cuando la batería está totalmente cargada.</li> </ul>
Recarga	<p>El estado de la carga de la batería se indica como:</p> <ul style="list-style-type: none"> <li>3 Iluminado en naranja: Carga completa</li> <li>2 Iluminado en naranja: Carga baja (aprox. del 10 al 60%)</li> <li>1 Iluminado en naranja: Carga extremadamente baja (menos del 10%)</li> </ul>

Puede recargar la batería interna tanto cuando está conectada como cuando está desconectada del disco duro portátil.

Cuando la unidad no está conectada al ordenador, la batería interna se recarga en unas cinco horas a una temperatura ambiente normal. Según el estado del ordenador, el tiempo de recarga puede superar las cinco horas si se realiza cuando la unidad está conectada al ordenador.

Cuando la unidad está en uso y conectada al ordenador, en la barra de tareas de Windows aparece un icono que le permite controlar la carga restante de la batería interna.



La carga restante de la batería interna es alta. (Se iluminan de dos a tres indicadores de la unidad.)



La carga restante de la batería interna es baja. (Un indicador de la unidad parpadea en rojo.)

### Nota

Este icono no aparece si no se instala el controlador de dispositivos del CD-ROM suministrado con la unidad.

## Mensajes de estado de la batería interna

Según el estado de la batería interna, aparecerán los siguientes mensajes en la pantalla del ordenador. Siga las indicaciones de los mensajes cuando aparezcan.

### Nota

Los siguientes mensajes no aparecerán si no se instala el controlador de dispositivos del CD-ROM suministrado con la unidad.

Continúa

## ❑ Cuando la carga de la batería es baja

- La carga restante es de aproximadamente 20 minutos (este valor varía según las condiciones de uso).

“La carga de la batería es baja. Para continuar, por favor utilice el adaptador de CA”.

- La carga restante es extremadamente baja

“La batería está descargada. Por favor cierre todas las aplicaciones almacenadas en el GIGA VAULT”.

- Sin carga restante

“GIGA VAULT ha sido desactivado”.

(Giga Vault se apaga automáticamente aproximadamente 10 segundos después.)

## ❑ Cuando la temperatura ambiente es baja (aprox. 10°C o menos)

“Para continuar, por favor utilice el adaptador de CA”.

Si aparece este mensaje, conecte el adaptador de ca a la unidad.

---

# Instalación del controlador de dispositivos

Se requiere el software del controlador suministrado para Windows 98 SE y altamente recomendado para los usuarios de Windows Me/2000/XP. El procedimiento de instalación varía en función del sistema operativo.

## Procedimiento de instalación en Windows XP

Después de conectar Giga Vault al ordenador, realice el siguiente procedimiento con el CD-ROM suministrado para instalar el controlador de dispositivos.

### Nota

Es posible utilizar la unidad con el controlador predeterminado de Windows XP, pero le recomendamos que instale el controlador de dispositivos que se incluye en el CD-ROM suministrado con la unidad. En caso contrario, puede provocar un fallo de funcionamiento de la unidad.



# 1 Introduzca el CD-ROM suministrado en la unidad de CD-ROM del ordenador.

## Nota

Si utiliza una unidad de CD-ROM externa conectada al puerto USB del ordenador y éste es el único puerto disponible, copie el contenido del CD-ROM en la carpeta C:\Gigavault del disco duro del ordenador, extraiga el CD-ROM de la unidad y desconecte la unidad de CD-ROM. (Debe crear previamente la carpeta C:\Gigavault.)

# 2 Conecte la unidad al ordenador mediante el cable USB.

El sistema operativo detecta la unidad e instala el controlador de dispositivos predeterminado. Espere hasta que el sistema le indique que se ha completado la instalación.

En este punto, Windows XP abre un cuadro de diálogo de selección. Haga clic en [Cancelar] para cerrarlo.

## Nota

Conecte la unidad directamente a un puerto USB del ordenador cuando instale el controlador de dispositivos. Evite conectar la unidad a concentradores USB o mediante cables prolongadores.

# 3 Acceda al CD-ROM mediante Windows Explorer u otra aplicación similar y, a continuación, haga doble clic en Setup.exe. (Si ha copiado el contenido del CD-ROM en la carpeta C:\Gigavault en el disco duro del ordenador, tal como se indica en el paso 1, haga doble clic en el archivo Setup.exe de tal carpeta.)

Se iniciará un asistente de instalación.

# 4 Siga las instrucciones en pantalla para finalizar la instalación del controlador de dispositivos.

Si aparece un mensaje que indica que el controlador suministrado no ha superado la prueba del logotipo de Windows, haga clic en [Continuar] para continuar.

## Nota

Es necesario un controlador de dispositivos para cada unidad diferente que conecte a un ordenador. Proceda del modo siguiente para instalar controladores de dispositivos a partir de la segunda unidad.

## Procedimiento de instalación en Windows 2000, Windows Me y Windows 98 SE

Realice el procedimiento siguiente antes de conectar la unidad al ordenador.

### Notas

- Con Windows 98 SE, si conecta la unidad al ordenador antes de instalar el controlador de dispositivos, se iniciará automáticamente el Asistente para agregar nuevo hardware. Haga clic en [Cancelar] y realice el procedimiento siguiente.
- Con Windows 2000 y Windows Me, si la unidad está conectada al ordenador antes de instalar el controlador de dispositivos, desconéctela.

**1** Introduzca el CD-ROM suministrado en la unidad de CD-ROM del ordenador.

**2** Acceda al CD-ROM mediante Windows Explorer u otra aplicación similar y, a continuación, haga doble clic en Setup.exe.

Se iniciará un asistente de instalación.

**3** Siga las instrucciones en pantalla para finalizar la instalación del controlador de dispositivos.

### Sugerencia

Sólo se necesita un controlador de dispositivos para cada unidad diferente que conecte a un ordenador con Windows 2000, Windows Me o Windows 98 SE. En otras palabras, sólo debe realizar el procedimiento descrito anteriormente la primera vez que conecte una unidad al ordenador. Cada unidad nueva que conecte al ordenador utilizará el mismo controlador de dispositivos.

---

## Utilización de la unidad

Cuando conecte la unidad al ordenador mediante el cable USB, el disco duro portátil aparecerá como “GIGA VAULT (D:)” (donde “D” corresponde a la letra de la unidad. Esta letra puede variar dependiendo del ordenador). El disco duro portátil se reconoce como un dispositivo de almacenamiento masivo externo, por lo tanto, puede utilizarlo para guardar archivos y/o carpetas, como utilizaría cualquier otro disco duro.

El indicador de acceso del disco duro portátil le permite verificar su estado cuando accede a él.

Indicador de acceso

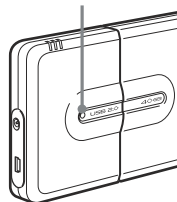

Indicador	Estado
Verde, iluminado	El disco duro portátil está en modo de espera.
Naranja, parpadeante	Transferencia de datos en curso. (No desconecte nunca la unidad ni el cable cuando el disco duro portátil esté en dicho estado.)

---

## Desconexión de la unidad del ordenador

### Con Windows XP

Haga clic en  en la barra de tareas de Windows. Haga clic en el comando adecuado en el menú de acceso directo. Cuando el ordenador se lo solicite, desconecte la unidad.

### Con Windows Me y Windows 2000

Haga clic en  en la barra de tareas de Windows. Haga clic en el comando adecuado en el menú de acceso directo. Cuando el ordenador se lo solicite, haga clic en [Aceptar] y desconecte la unidad.

### Con Windows 98 SE

Haga clic en  en la barra de tareas de Windows. Haga clic en el comando del menú de acceso directo. Cuando el ordenador se lo solicite, haga clic en [Aceptar] y desconecte la unidad.

---

## Acerca del software incluido

Puede disponer de información detallada sobre el software incluido en los sitios Web de los fabricantes y distribuidores del software. (Se puede acceder desde los vínculos de cada software.)

# Solución de problemas

Problema	Causa/solución
El ordenador no detecta la unidad.	<p>→ Asegúrese de utilizar un sistema operativo compatible con la unidad. No es posible utilizar la unidad con sistemas operativos que no sean compatibles.</p> <p>→ Según el estado del ordenador, es posible que no detecte la unidad. En este caso, acceda a la página Web de solución de problemas de la unidad <a href="http://www.sony.net/gigavault/">http://www.sony.net/gigavault/</a> (solamente en inglés).</p>
La unidad no funciona correctamente al conectarla a un concentrador USB.	→ Si conecta la unidad a un concentrador USB, es posible que, dependiendo del concentrador, ésta no funcione correctamente. Se recomienda que conecte la unidad directamente al ordenador.
La unidad no funciona correctamente si se utiliza simultáneamente con otros dispositivos USB.	→ Si utiliza la unidad simultáneamente con otros dispositivos USB, es posible que ésta responda con más lentitud de lo normal.
No se puede desconectar la unidad porque aparece un mensaje que indica que el dispositivo de almacenamiento está en uso.	→ Es posible que todavía se estén ejecutando uno o varios programas que utilizan la unidad. Cíérrelos antes de intentar desconectar la unidad.
La unidad no alcanza una velocidad alta.	→ Asegúrese de que el ordenador admita esta velocidad de transferencia. Sin embargo, algunas tarjetas y placas USB 2.0 pueden impedir que la unidad la alcance. Para obtener información detallada, consulte al fabricante de la tarjeta o placa USB.
La recarga de la batería interna tarda una cantidad de tiempo inusual.	→ Si intenta cargar la batería interna mientras la unidad está conectada al ordenador y está en uso el disco duro portátil, es posible que la temperatura interna de la unidad supere los 45 °C. Si sucede esto, la carga se interrumpe. Desconecte la unidad del ordenador. Cuando la temperatura interna de la unidad alcance niveles normales, la carga se reanuda automáticamente. (Observe que incluso si se interrumpe la carga debido al problema descrito anteriormente, todavía puede continuar utilizando la unidad con normalidad.)
La unidad hace ruido cuando se sacude.	→ Esto no es indicativo de daños.
No se inicia Windows cuando se enciende el ordenador.	→ Dependiendo del ordenador, si lo enciende mientras la unidad todavía está conectada puede impedir que se inicie Windows. Si sucede esto, pulse CTRL+ALT+SUPR para reiniciar el ordenador. Si su ordenador tiene este problema, asegúrese de desconectar la unidad antes de encender el ordenador.

---

# Notas sobre el uso

- Pegue la etiqueta que acompaña a la unidad en el espacio para la etiqueta como se indica en la ilustración.

Espacio para la etiqueta

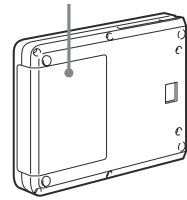

- Si enciende o apaga el ordenador, o lo despierta del modo de desconexión temporal mientras la unidad está conectada, puede provocar que no funcione correctamente. Antes de realizar estas operaciones, desconecte siempre la unidad del ordenador.
- No desconecte nunca el cable USB y/o el adaptador de ca del ordenador o de la unidad mientras utiliza la unidad.
- Para evitar una desconexión accidental mientras la utiliza, asegúrese de que la unidad y el disco duro portátil están conectados y fijados firmemente mediante el tornillo de la parte posterior de la unidad.
- No almacene la unidad ni el disco duro portátil en lugares expuestos a la luz directa del sol, en lugares húmedos o cálidos, ni en lugares sujetos a fuertes vibraciones.
- No mueva la unidad ni el disco duro portátil mientras los utiliza ya que podría provocar fallos de funcionamiento.
- Evite los cambios bruscos de temperatura. Si traslada la unidad y el disco duro portátil desde un sitio frío a otro cálido, o la temperatura ambiente sube bruscamente, no los utilice inmediatamente ya que puede haberse formado condensación en su interior. Si esto sucede mientras utiliza la unidad y el disco duro portátil, deje de utilizarlos durante una hora o más y luego apáguelos.
- En el caso, poco probable, de que se produzca un fallo o defecto de funcionamiento, o de que entre un objeto extraño en la unidad o en el disco duro portátil, desconecte el adaptador de ca y/o el cable USB. A continuación, póngase en contacto con el centro de atención al cliente de Sony.

## Sea responsable cuando grabe

Antes de realizar copias en el disco duro portátil, asegúrese de que no está infringiendo ninguna ley sobre los derechos de autor. La mayoría de compañías de software permiten realizar una copia de seguridad o archivar una copia del software. Compruebe el contrato de licencia del software para obtener información detallada.

# De eenheid weggooien

Nederlands

De eenheid is uitgerust met een interne accu die kan worden gerecycled. Als u de eenheid weggooit, moet u de accu verwijderen uit de eenheid volgens de onderstaande procedure.

## Let op

Demonteer de eenheid niet op een andere manier dan wordt aangegeven in de volgende procedure. Doet u dit wel, dan kan dit letsel veroorzaken.

- 1 Koppel de draagbare vaste schijf los van de eenheid.
- 2 Verwijder de twee rubberen schroefafdekkapjes aan de achterkant van de eenheid.
- 3 Verwijder de twee schroeven aan de achterkant van de eenheid met een kruiskopschroevendraaier en verwijder vervolgens het achterpaneel.

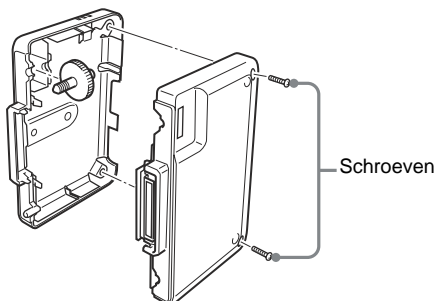

- 4 Koppel de kabel van de interne accu los van de schijfkaart zoals wordt aangegeven en verwijder de kaart.

Kabelaansluiting van de interne accu

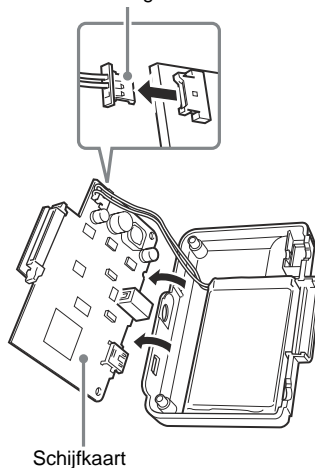

- 5 Wikkel plakband, zoals ducttape, om de kabelaansluiting van de interne accu.

U hoeft de interne accu niet te verwijderen uit de eenheid.

## Opmerkingen

- Als de schijfkaart en de interne accu zijn aangesloten, kan de eenheid onder stroom staan. Het is belangrijk dat u de schijfkaart loskoppelt van de interne accu. Raak hierbij geen interne onderdelen aan.
- Controleer of de interne accu is ontladen voordat u de eenheid weggooit.

# Specifications

## USB Interface Adaptor

### Interface

Hi-Speed USB (USB 2.0-compliant)

### Connector type

Mini-B

### Power supply

5 V

### Power consumption

2.1 W

### Maximum transfer rate

480 Mbps (High Speed),

12 Mbps (Full Speed)

### Battery recharge time

Approximately 5 hours (using the AC adaptor)

### Battery life<sup>\*1</sup>

Approximately 1.5 hours (continuous reading, full charge, normal ambient temperature)

### Compatible OS

Windows XP, Windows Me, Windows 2000, and Windows 98 SE

### Operating temperature range

41 to 95°F (temperature gradient 68°F/h or less)

5 to 35°C (temperature gradient 20°C/h or less)

### Operating humidity range

8 to 90 % (no condensation)

### Storage temperature range

-4 to 149°F (temperature gradient 68°F/h or less)

-20 to 65°C (temperature gradient 20°C/h or less)

### Storage humidity range

5 to 95 % (no condensation)

### External dimensions (W × H × D)

2.1 × 3.3 × 0.7 in. (54 × 85 × 18 mm)

(excluding projections)

6.9 × 3.3 × 0.7 in. (175 × 85 × 18 mm)

(when the Portable HardDisk Media is connected)

### Weight

Approximately 3.2 oz. (90 g)

## Accessories

USB interface adaptor, stand (included only with RHK40U2/RHK80U2), USB cable, AC adaptor, power cord, CD-ROM, operating instructions

## Portable HardDisk Media

### Capacity

40GB/80GB<sup>\*2</sup>

### Average power consumption

2.5 W (reading)

### Operating temperature range

Same as for the USB Interface Adaptor

### Operating humidity range

Same as for the USB Interface Adaptor

### External dimensions (W × H × D)

4.7 × 3.3 × 0.7 in. (120 × 85 × 18 mm)

### Weight

Approximately 6.3 oz. (180 g)

\*1 The battery life varies according to the ambient temperature and operating conditions of the unit.

\*2 1 GB = 1,000,000,000 bytes  
Depending on the format, the value of 1 GB may vary slightly.

---

# User Registration

Congratulations on your purchase of the Sony Giga Vault Portable HardDisk Media. Please register your product within 30 days on the web. During registration, make sure that you specify the serial number (C + 7-digit number) found on the adaptor. Proper registration will enable Sony to send you periodic communications about new products, related software, and other important information. Registration will also allow Sony to contact you in the unlikely event that your product requires technical modifications. Thank you.

## **For Customers in the U.S.A.**

<http://www.onlineregister.com/sony>

## **For Customers in Canada**

<http://www.sonystyle.ca>

## **For Customers in Europe**

<http://www.sonydigital-link.com/gigavault>

<http://www.sony.net/gigavault/>



Printed on 100% recycled paper using VOC (Volatile Organic Compound)-free vegetable oil based ink.