

Digital Photo Printer

Operating Instructions _____ GB

Mode d'emploi _____ FR

Manual de instrucciones _____ ES



MEMORY STICK™

digital photo printer

DPP-MP1

WARNING

To prevent fire or shock hazard, do not expose the unit to rain or moisture.

To avoid electrical shock, do not open the cabinet. Refer servicing to qualified personnel only.

For the Customers in the U.S.A.

If you have any questions about this product, you may call:

Sony's Business Information Center (BIC) at 1-800-686-SONY (7669) or Write to: Sony Customer Information Services Center

6900-29 Daniels Parkway, PMB 330
Fort Myers, Florida 33912

Declaration of Conformity

Trade Name: SONY
Model No.: DPP-MP1
Responsible Party: Sony Electronics Inc.
Address: 680 Kinderkamack
Road, Oradell, NJ
07649 USA

Telephone No.: 201-930-6972

This device complies with Part 15 of the FCC Rules. Operation is subject to the following two conditions: (1) This device may not cause harmful interference, and (2) this device must accept any interference received, including interference that may cause undesired operation.

CAUTION (U.S.A. only)

You are cautioned that any changes or modifications not expressly approved in this manual could void your authority to operate this equipment.

This equipment has been tested and found to comply with the limits for a Class B digital device, pursuant to Part 15 of the FCC Rules. These limits are designed to provide reasonable protection against harmful interference in a residential installation. This equipment generates, uses, and can radiate radio frequency energy and, if not installed and used in accordance with the instructions, may cause harmful interference to radio communications. However, there is no guarantee that interference will not occur in a particular installation. If this equipment does cause harmful interference to radio or television reception, which can be determined by turning the equipment off and on, the user is encouraged to try to correct the interference by one or more of the following measures:

- Reorient or relocate the receiving antenna.
- Increase the separation between the equipment and receiver.
- Connect the equipment into an outlet on a circuit different from that to which the receiver is connected.
- Consult the dealer or an experienced radio/TV technician for help.

The supplied interface cable must be used with the equipment in order to comply with the limits for a digital device pursuant to Subpart B of Part 15 of FCC Rules.

For the Customers in Canada

This Class B digital apparatus complies with Canadian ICES-003.

Table of Contents

Features 4

Before Use 5

Supplied Accessories	5
About the Printing Pack	6
Names of Parts	7

Preparations 9

1 Power Connection	9
2 Loading the Print Cartridge	10
3 Loading the Print Paper	11
4 Inserting the “Memory Stick”	13

Printing 14

Operation During Printing	14
Printing Images With Print Mark (DPOF Print)	15
Assigning a Print Mark	15
Bulk printing of images with Print Mark	15
Changing the number of duplicates	17
Direct-Select Printing	18
Selecting an image	18
Printing	19
Print settings	21

PC Interface Kit 23

Preparation	23
Printing	24

Others 25

Precautions	25
Print Cartridge Storage Precautions .	26
Print Paper Storage Precautions	26
“Memory Stick”	27
Image Files and File Names	28
Troubleshooting	29
Warranty and Service	33
Specifications	33

Features

The Digital Photo Printer DPP-MP1 makes it easy to produce attractive prints from digital images stored on a “Memory Stick”, for example with a Sony CyberShot camera or Handycam camcorder.

Simple printing of images with Print Mark

Images that were assigned a Print Mark on a Sony CyberShot digital camera or Handycam camcorder can be automatically printed (DPOF¹⁾ printing). For information on compatible file formats, see page 34.

¹⁾ DPOF = Digital Print Order Format

Direct-selection printing

Still images taken with a Sony CyberShot digital camera or Handycam camcorder and stored on a “Memory Stick” can be printed directly on the DPP-MP1.

Compact and lightweight

The DPP-MP1 is a compact and lightweight printer measuring approximately 66 × 39 × 111 mm and weighing approximately 260 grams. It can easily be carried and used anywhere.

Photo quality printing

The dye sublimation thermal method produces high-quality prints that rival actual photos.

Versatile print functions

The DPP-MP1 lets you adjust image properties (sharpness/brightness), control date printout, select multi-print (2/4/8 copies of the same image on one sheet), and perform various other functions.

USB connection allows printing of images stored on a PC

The supplied PC interface kit lets you print digital images stored on a computer.

Battery powered operation (option)

The separately available Battery Kit makes it possible to produce prints even when far from an AC power source.

Supplied Accessories

After unpacking the unit, make sure that the accessories shown below are complete.

- AC adapter

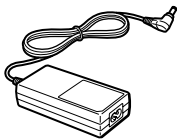

- Power cord
 - U.S.A. and Canada

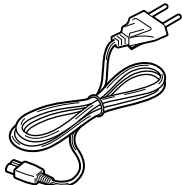

- Europe

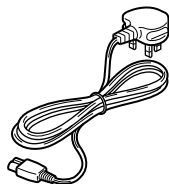

- Paper tray

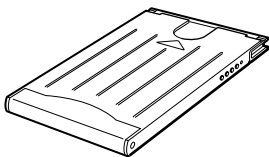

- Card size color printing pack (SVM-24CS)

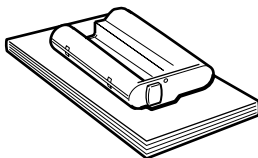

- Clamp filter (3)

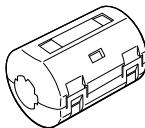

- PC interface kit
 - USB cable

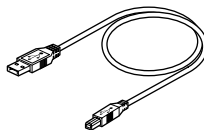

- CD-ROM

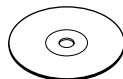

- Carrying pouch (1)
- Operating Instructions (1)
- Owner registration card (1)
- Warranty (1)
- Sony End User Software License Agreement (1)

About the Printing Pack

To print with this unit, the dedicated printing pack is required.

Printing pack	Application
---------------	-------------

SVM-24CS	Photo paper 12-pack × 2 / print cartridge for 24 prints
----------	--

Note

- Be sure to use only the dedicated printing packs for this unit.
- Do not try to reinsert used print paper or print cartridges. Otherwise paper jam or malfunction can occur.

Names of Parts

For detailed information, refer to the pages shown in brackets.

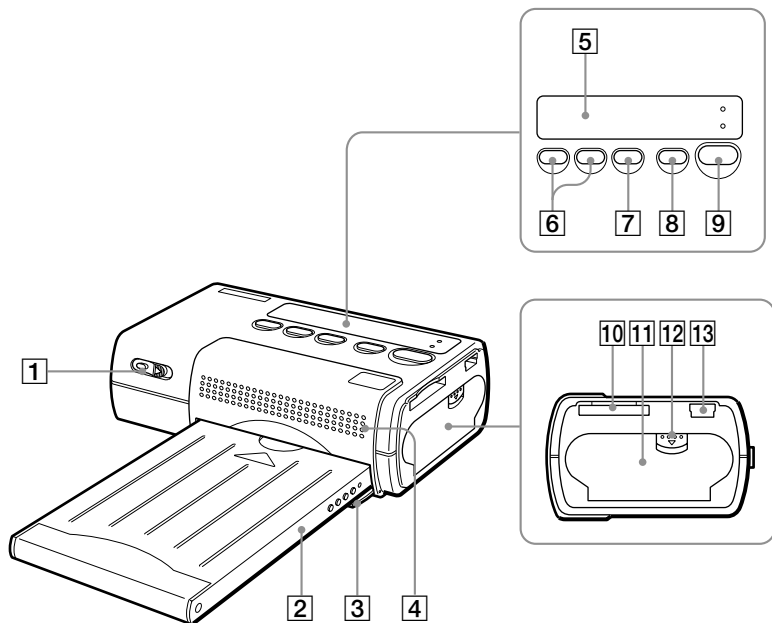

- | | |
|--|--|
| 1 Power switch (pages 15, 19) | 10 Memory Stick slot (page 13) |
| 2 Paper tray | 11 Print cartridge door (page 10) |
| 3 Paper tray insertion door (page 12) | 12 Print cartridge door latch (page 10) |
| 4 Ventilation openings | 13 USB port |
| 5 Display (page 8) | |
| 6 SELECT (-/+) buttons | |
| 7 ENTER/OPTION button | |
| 8 DPOF button (page 16) | |
| 9 PRINT/STOP button (pages 16, 20) | |

Continued

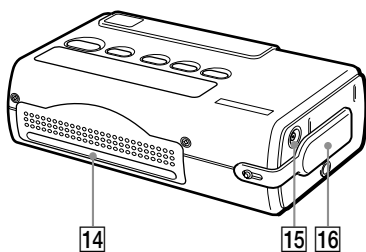

- 14 Paper exit slot
- 15 DC 12V connector (page 9)
- 16 Battery terminal cover

Display

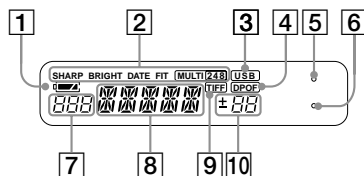

- 1 Battery capacity indicator
- 2 Print setting display (page 22)
- 3 USB cable connection indicator
- 4 DPOF indicator (page 16)
- 5 ERROR indicator (page 30)
- 6 MS ACCESS indicator (page 13)
- 7 Folder number display (pages 16, 19)
- 8 File number display (pages 16, 19)
- 9 TIFF image indicator (page 20)
- 10 Print count display (pages 16, 19)

1 Power Connection

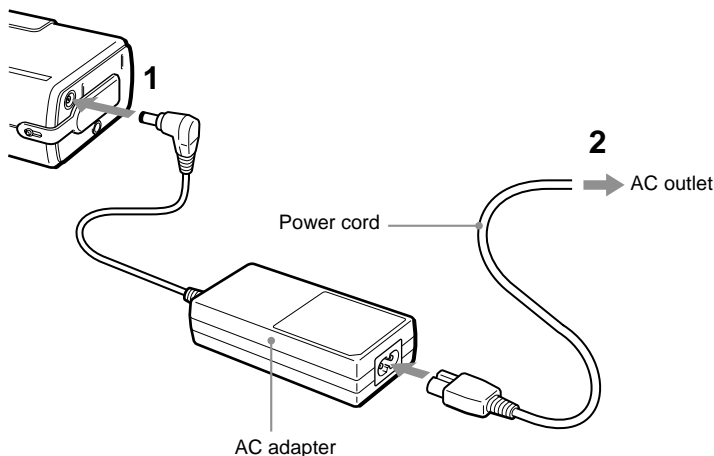

- 1 Connect the AC adapter to the DC 12V connector on the DPP-MP1.
- 2 Connect the power cord to the AC adapter and to an AC outlet.

Auto power-off function

The unit will automatically turn itself off if it is not being used for about 3 minutes (auto power-off function). While the unit is connected to a PC with an USB cable, the auto power-off function is disabled.

Battery Kit (option)

The separately available Battery Kit MPA-BT1A can be used to power the unit.

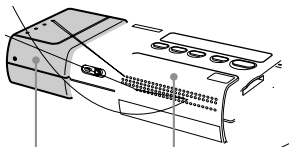

2 Loading the Print Cartridge

The print cartridge is supplied as part of the printing pack (page 6). Mount it in the unit as shown below.

- 1 Slide the latch of the door down ① to open the print cartridge door ②.

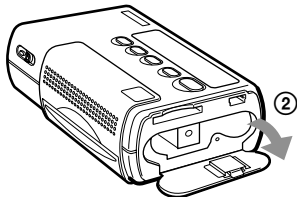
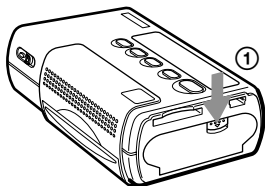

- 2 Remove the ribbon reel stopper from the print cartridge.

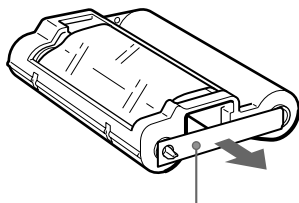

Reel stopper

- 3 Push the print cartridge into the unit until it audibly snaps into place. Then close the print cartridge door.

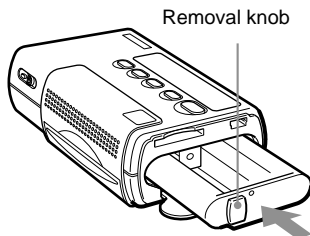

Removal knob

Replacing the print cartridge

When the print cartridge is used up, the indication "RIBON" flashes on the display.

- 1 Open the print cartridge door as described in step 1 above.
- 2 Grasp the removal knob on the cartridge and pull the old cartridge out. Then insert the new cartridge.

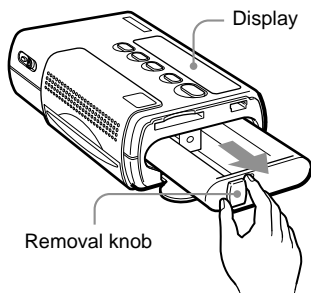

Display

Removal knob

If print cartridge does not go in smoothly

Remove it fully from the unit and then reinsert it. If the cartridge does not go in smoothly because the ribbon is slack, rotate the spool of the cartridge in the direction shown by the arrow to take up the slack.

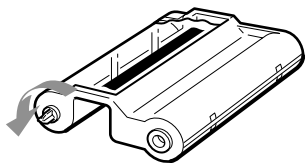

Caution

The interior of the unit can become hot. Do not put your fingers or other objects into the print cartridge slot.

3 Loading the Print Paper

The print paper is supplied as part of the printing pack (page 6).

Mount it in the unit as shown below.

- 1 Open the cover of the paper tray.

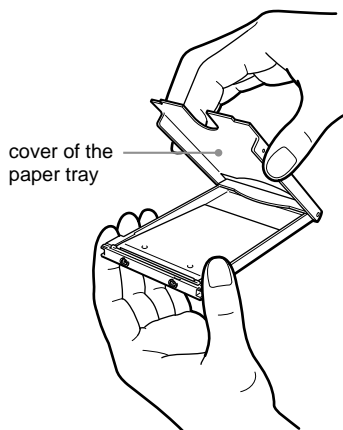

- 2 Place the print paper on the tray.

Align the paper and place it on the tray with the protective sheet in place and facing up.

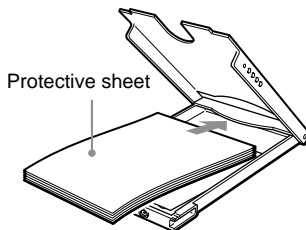

You can insert up to 12 print papers (1 pack) at a time.

Note

Do not separate along the perforated lines before printing.

3 Close the paper tray cover.

Note

If the print paper is not loaded properly, the paper tray cover cannot be closed. Make sure that the paper tray cover is completely closed.

4 Pull out the protective sheet.

5 Pull the paper tray door open, and insert the paper tray into the unit.

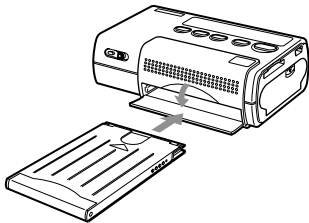

Push the paper tray all the way in, until it audibly snaps into place.

- Do not attach any labels, stamps, stickers or similar to the print paper before printing.
- When handling the print paper before printing, do not touch the image side (the side where nothing is printed). If there are fingerprints or dust on the print paper or the ribbon, print quality may be degraded.
- Be sure to use only the dedicated print paper for this unit. Otherwise malfunction can occur.
- Do not fold or crease the print paper. Otherwise malfunction can occur.

When printing is completed

Remove the paper tray from the unit and close the paper tray door.

Notes

- The printing pack contains a print cartridge for 24 prints and 2 × 12-pack print paper. Only load half of the print paper at one time.
- When adding print paper to the paper tray, take care not to exceed the maximum of 12 sheets. Do not mix different types of print papers. Otherwise a paper jam can occur.
- Do not write or print anything on the print paper before inserting it into this unit. After printing, if you wish to write onto the image side of the paper, use an oil-based marker. You cannot further print on the image side of the paper.

4 Inserting the “Memory Stick”

Insert a “Memory Stick” into the unit as shown below.

Be sure to push the “Memory Stick” all the way in, until it audibly snaps into place.

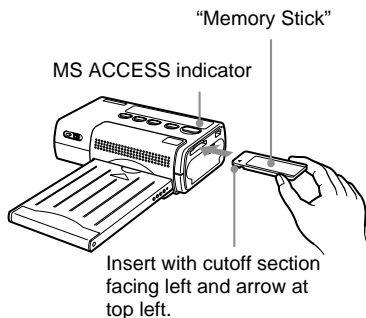

To remove the “Memory Stick”

- 1 Verify that the MS ACCESS indicator is out. Then push the “Memory Stick” fully into the unit.

When you let go, the “Memory Stick” will pop out slightly.

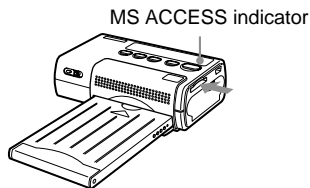

- 2 Pull out the “Memory Stick”.

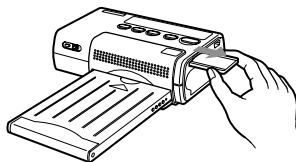

Notes

- While the “Memory Stick” is being accessed, the MS ACCESS indicator lights up. Do not remove the “Memory Stick” from the unit during this interval. Otherwise the unit and/or the “Memory Stick” may be damaged.
- Do not forcibly push or remove the “Memory Stick” into or from the unit. Otherwise the unit and/or the “Memory Stick” may be damaged.
- While printing is in progress, do not remove the “Memory Stick” from the unit. Otherwise the unit and/or the “Memory Stick” may be damaged.
- The maximum Memory Stick capacity with which this unit is compatible is 128 MB.
- For information and precautions regarding the handling of the “Memory Stick”, see the section “Memory Stick” on page 27.

Operation During Printing

Print paper moves back and forth

During printing, the print paper passes four times back and forth between the paper exit slot and the top of the paper tray. When printing is completed, the paper is ejected from the paper exit slot.

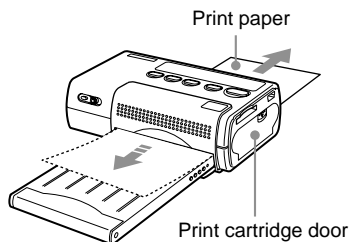

Notes

- Place the unit on a flat, level surface for printing. If there is for example a raised section or a wall behind the unit, paper jams can occur.
- Before starting to print, make sure that there are no obstructions behind the unit which could block the smooth exit of the paper. There should be a clearance of at least 12 cm.
- Do not place any objects on top of the paper tray.
- Do not touch the paper during printing, and do not try to pull the paper out.
- Do not pull the paper tray out of the unit during printing.

- Do not open the print cartridge door or remove the print cartridge from the unit during printing.
- Never move the unit during printing, and do not turn off the power. Otherwise a paper jam may occur or the unit may be damaged. If the power was interrupted during operation, turn the power on again and repeat the procedure.

Printing Images With Print Mark (DPOF Print)

This unit supports DPOF (Digital Print Order Format) which enables bulk printing of images on a “Memory Stick” to which a Print Mark has been assigned, for example with a Sony CyberShot digital camera or Handycam camcorder.

Assigning a Print Mark

- 1 Insert the “Memory Stick” into the Sony CyberShot digital camera or Handycam camcorder.
- 2 Select the image you want to print.
- 3 Assign a Print Mark as described in the documentation of the camera or camcorder. This information should be found in a section entitled “Selecting Images for Print” or “Assigning Print Marks” or similar.
- 4 Verify that a Print Mark () is shown with the image on the LCD of the Sony CyberShot digital camera or Handycam camcorder.

Bulk printing of images with Print Mark

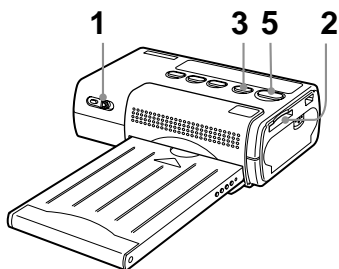

- 1 Push down the power switch and slide it to the right, to turn the unit on.

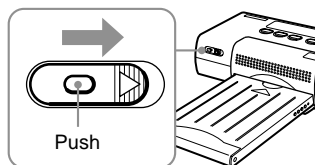

The indication “SETUP” flashes on the display, and then changes to “READY”.

Note

Do not remove or insert the print cartridge while the “SETUP” indication is flashing on the display.

2 Insert the “Memory Stick” into the unit.

The highest file number for an image with Print Mark is shown.

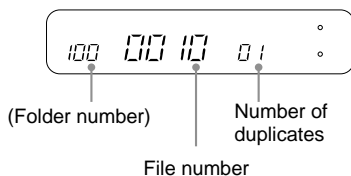

If a “Memory Stick” that has only one folder is inserted, the folder number is not shown.

3 Press the DPOF button.

The unit enters the DPOF mode, and the indication “DPOF” appears on the display. The total number of specified prints is shown on the display for about 1 second.

The folder number, file number, and number of duplicates for the first image with a Print Mark appear on the display.

If only one folder is available, no folder number is shown.

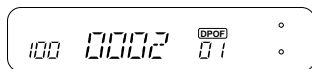

In this condition, you can use the SELECT (-/+) buttons to check the folder numbers, file numbers, and number of duplicates for the images with Print Mark.

4 Make the print settings as required.

You can make settings for image quality, print format, etc. For details, see “Print Settings” on page 21.

5 Press the PRINT/STOP button to start printing.

During printing, the indication “PRINT” is shown on the display.

6 Remove the printed paper.

If you have specified several prints, remove the prints one by one after they are finished.

7 Fold the edges of the paper and remove them along the perforated lines.

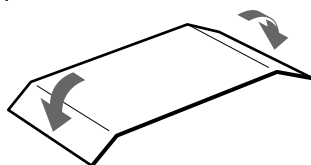

Turning the power off

- Push down the power switch and slide it to the left until the indication on the display disappears.
- Even if you do not use the power switch, the unit will automatically turn itself off after about 3 minutes (auto power-off function).

To cancel the operation while printing is in progress

If you have specified several prints but want to cancel the operation before it is completed, press the PRINT/STOP button. The indication “WAIT” appears on the display, and printing stops after the current print is finished.

If unit runs out of paper or print cartridge ribbon while printing

If the unit runs out of paper while printing, the indication “PAPER” flashes on the display. If the print cartridge ribbon runs out, the indication “RIBON” flashes on the display.

To continue the current operation, load print paper or replace the print cartridge without turning the unit off. Press the PRINT/STOP button to resume printing.

To turn off DPOF mode

To turn off the DPOF mode after printing, press the DPOF button once more. The indication “DPOF” disappears from the display and the normal indication is shown again.

Changing the number of duplicates

The number of duplicates for a Print Mark image that has been set with the digital camera can be changed on the DPP-MP1. To do this, perform the operation described below after step 3 in the section “Bulk printing of images with Print Mark” (page 15). The unit must be in DPOF mode (“DPOF” indication shown on display).

- 1 Select the Print Mark image for which you want to make the change.

Use the SELECT (-/+) buttons to call up the file number of the desired image. Then press the ENTER button. The indication for the number of duplicates flashes and can now be changed.

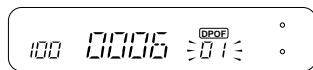

- 2 Change the number of duplicates.

Use the SELECT (-/+) buttons to set the number.

- 3 Press the ENTER button.

The new number of duplicates is now active.

- 4** Repeat steps 1 - 3 as necessary.
Perform steps 1 -3 for all other images for which you want to change the number of duplicates.

Note

This change will not be recorded on the “Memory Stick”.

Direct-Select Printing

Images stored on a “Memory Stick” can be selected at the DPP-MPI for printing.

Selecting an image

- 1** Insert the “Memory Stick” in the Sony CyberShot digital camera or Handycam camcorder.
- 2** Verify the folder number and file number of the image that you want to print on the LCD of the Sony CyberShot digital camera or Handycam camcorder.

Example from CyberShot

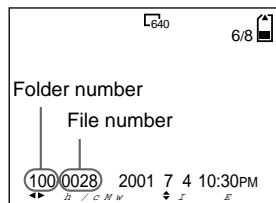

Example from Handycam

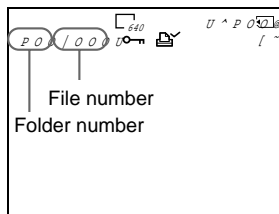

For information on folder numbers and file numbers, see page 30.

Printing

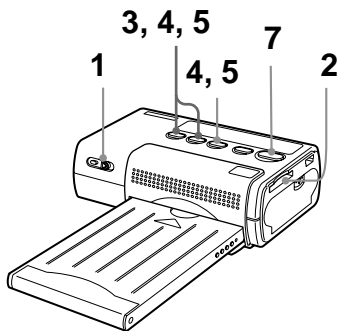

- 1 Push down the power switch and slide it to the right, to turn the unit on.

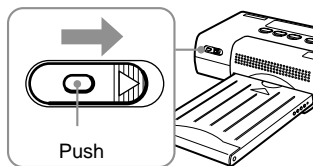

The indication "SETUP" flashes on the display, and then changes to "READY".

Note

Do not remove or insert the print cartridge while the "SETUP" indication is flashing on the display.

- 2 Insert the "Memory Stick" into the DPP-MP1.

The file with the highest number is indicated.

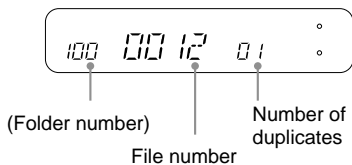

If a "Memory Stick" that has only one folder is inserted, the folder number is not shown.

- 3 Use the SELECT (-/+) buttons.
 - If a folder number is not shown, the file number flashes.
 - If a folder number is shown, the folder number flashes.Repeatedly press the SELECT (-/+) buttons to select the folder number, and press the ENTER button. The file number flashes.
- 4 Repeatedly press the SELECT (-/+) buttons to select the image file number, and press the ENTER button. The number of duplicates flashes.
- 5 Repeatedly press the SELECT (-/+) buttons to select the number of duplicates, and press the ENTER button.
 - The flashing stops and the display stays lit.
 - To reselect images for printing, start over with the folder number selection.

6 Make the print settings as required.

You can make settings for image quality, print format, etc. For details, see “Print settings” on page 21.

7 Press the PRINT/STOP button to start printing.

During printing, the indication “PRINT” is shown on the display.

8 Remove the printed paper.

If you have specified several prints, remove the prints one by one after they are finished.

9 Fold the edges of the paper and remove them along the perforated lines.

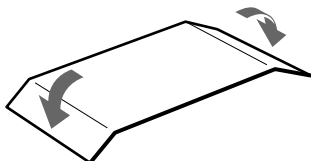

Turning the power off

- Push down the power switch and slide it to the left until the indication on the display disappears.
- Even if you do not use the power switch, the unit will automatically turn itself off after about 3 minutes (auto power-off function).

To cancel the operation while printing is in progress

If you have specified several prints but want to cancel the operation before it is completed, press the PRINT/STOP button. The indication “WAIT” appears on the display, and printing stops after the current print is finished.

Printing images in TIFF (non-compressed) format

If the image specified in step 5 above is a TIFF image, the indication “TIFF” appears on the display.

If unit runs out of paper or print cartridge ribbon while printing

If the unit runs out of paper while printing, the indication “PAPER” flashes on the display. If the print cartridge ribbon runs out, the indication “RIBON” flashes on the display.

To continue the current operation, load print paper or replace the print cartridge without turning the unit off. Press the PRINT/STOP button to resume printing.

Print settings

You can select various settings for the image before printing.

- 1 Hold down the ENTER button for at least 2 seconds.

The print settings mode is activated, and the indication “SHARP” flashes on the display.

- 2 Use the SELECT (-/+) buttons until the desired setting item flashes on the display.

- Pressing SELECT (+) causes the display to cycle through available items in the order “SHARP” → “BRIGHT” → “DATE” → “FIT” → “MULTI” → “SHARP” etc.
- Pressing SELECT (-) cycles in the opposite direction.

The available settings are explained in the table “Print Setting Items” at the end of this section.

- 3 Press the ENTER button.

The selected setting for the flashing item is shown.

- 4 Use the SELECT (-/+) buttons to change the setting.

For example, if “DATE” is flashing, each push of the SELECT (-/+) button toggles between “ON” (date is printed) and “OFF” (date is not printed).

- 5 Press the ENTER button.

- The print setting mode is terminated and the unit returns to the normal mode (print standby).
- The current print setting can be checked by the display indication.

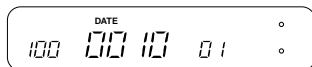

To change another setting

Repeat this procedure from step 1.

Print Setting Items

The following print settings can be made. (■ indicates the default setting.)

Setting item	Setting content
SHARP (Sharpness)	ON Images are printed with enhanced outline sharpness.
	■ OFF The image is printed as is.
BRIGHT (Brightness)	ON The image is made brighter for printing.
	■ OFF The image is printed as is.
DATE	ON The image is printed with a date. The date information is taken from the date at which the image file was stored.
	■ OFF The image is printed without a date.
FIT	ON The image is scaled so that the entire image fits on the paper and no section is cut off. (There is a rim around the image.)
	■ OFF The image is printed as is, to the maximum printable range. Depending on the size ratio of the image, some sections (top/bottom or left/right) may be cut off. (There is no rim around the image.)
MULTI	ON Multiple copies of the same image are printed on one paper. You can select division into 2, 4, or 8 segments.
	■ OFF Division is not carried out.

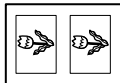

PC Interface Kit

This PC interface kit allows you to print images to the DPP-MP1 from your computer. The DPP-MP1 comes with a USB cable and CD-ROM.

Supported Computers

The DPP-MP1 can be used with computers running under the following pre-installed operating systems.

- Windows 2000/ME/98/98SE
- Mac OS 8.6/9.0/9.1

Preparation

Install the printer driver.

To print from your computer, you must install the DPP-MP1 printer driver on your computer from the “digital photo printer for DPP-MP1” CD-ROM.

Refer to the Installation Guide for printer driver installation.

The Installation Guide is included on the “digital photo printer for DPP-MP1” CD-ROM as a PDF file. Double-click the Driver(English).pdf file contained in the “Document” - “English” folder that corresponds to your operating system.

Note

In order to read the Installation Guide, Adobe Acrobat Reader must be installed on your computer. If it is not already installed, you can install it from the “digital photo printer for DPP-MP1” CD-ROM. With Windows, double-click the file ar500eng.exe file in the “Acrobat” - “English” folder. With the Macintosh, install by double-clicking the Acrobat Reader Installer.

Connect to your computer.

- 1 Connect the DPP-MP1 to your computer using the supplied USB cable.

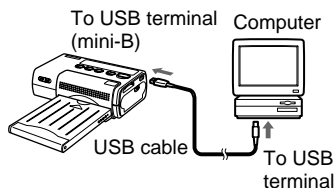

- 2 Connect the AC adapter to the DPP-MP1, then turn on the power switch.

Notes

- We recommend using the DPP-MP1 with the AC adapter whenever the USB cable is connected.
- When the USB cable is connected, the DPP-MP1's auto power-off function is disabled.
- Operation is not assured if the DPP-MP1 is connected through a USB hub. Some USB devices may prevent proper operation of the DPP-MP1 if they are used simultaneously.
- If the computer's suspend-resume function (sleep function) operates, communication between the DPP-MP1 and the computer may not be restored when normal computer operation is resumed.
- When USB connection is made to the computer while printing directly from a Memory Stick, the computer will not detect the DPP-MP1 until printing is completed.

Printing

The DPP-MP1 does not include image processing software. Image processing software must be obtained separately in order to print to the DPP-MP1 from your computer.

- 1** On the computer, select the DPP-MP1 as the destination printer.
- 2** Make any required print settings.
When the DPP-MP1 is connected by USB cable, print settings are made from the computer. For the print settings, see Installation Guide included on the “digital photo printer for DPP-MP1” CD-ROM.
- 3** Print from your image processing software.

Note

When the DPP-MP1 is connected by USB cable, all controls other than the power switch are disabled. When using the DPP-MP1 to print images directly from a Memory Stick, be sure to disconnect the USB cable.

Precautions

On safety

- Operate the printer on 12 V DC only.
- Be careful not to set or drop any heavy objects on the power cord, or to damage the power cord in any way. Never operate this printer with a damaged power cord.
- Should any solid object or liquid fall into the cabinet, unplug the printer and have it checked by qualified personnel before operating it any further.
- Never disassemble the printer.
- To disconnect the power cord, pull it out by the plug. Never pull the power cord itself.
- When the printer is not going to be used for an extended period of time, disconnect the power cord from the wall outlet.
- Do not handle the printer roughly.
- To reduce the risk of electrical shock, always unplug the printer from the electrical outlet before cleaning and servicing the printer.

On installation

- Avoid placing the printer in a location subject to:
 - vibration
 - high humidity
 - excessive dust
 - direct sunlight
 - extremely high or low temperatures
- Do not use electrical equipment near the printer. The printer will not work properly in electromagnetic fields.
- The printer is designed to operate horizontally. Never attempt to operate the printer in a tilted position.
- Do not place heavy objects on the printer.
- Leave enough room around the printer so that the ventilation holes are not blocked. Blocking these holes may cause internal heat build-up.

On moisture condensation

If the printer is brought directly from a cold location to a warm location or placed in an extremely warm or humid room, moisture may condense inside the unit. In such cases the printer will probably not work properly and may even develop a fault if you persist in using it. If moisture condensation occurs, turn off the power and do not use the printer for at least one hour.

On cleaning

Clean the cabinet, panel and controls with a soft dry cloth, or a soft cloth lightly moistened with a mild detergent solution. Do not use any type of solvent, such as alcohol or benzine, which may damage the finish.

On restrictions on duplication

If duplicating documents with the printer, pay special attention to the following:

- Duplication of banknotes, coins, or securities is against the law.
- Duplication of blank certificates, licenses, passports, private securities, or unused postal stamps is also against the law.
- TV program, films, video tapes, others' portraits or other materials may be copyrighted. Unauthorized video printing of such materials may infringe the provisions of the copyright law.

Print Cartridge Storage Precautions

- Avoid exposure to high temperatures or humidity, high levels of dust, and direct sunlight.
- When removing a partly used print cartridge from the unit for long-term storage, return it to the original packing bag or another suitable container.

Print Paper Storage Precautions

- Avoid exposure to high temperatures or humidity, high levels of dust, and direct sunlight.
- Do not store two sheets with the printed side facing each other. Avoid prolonged contact of the printed side with PVC, erasers or any other objects containing plasticizers. Otherwise discoloration or fading can occur.
- When removing partly used print paper from the unit for long-term storage, return it to the original packing bag or another suitable container.

“Memory Stick”

The “Memory Stick” is a compact and lightweight IC-based high-capacity storage medium, ideally suited for a multitude of applications.

There are two types of memory sticks: a conventional type and a type using a copy protection technology called Magic Gate*. The DPP-MP1 is compatible with both of these Memory Stick types.

* Magic Gate uses encryption technology to protect copyrighted material.

Caution

- While the “Memory Stick” is being accessed, the MS ACCESS indicator lights up. Do not remove the “Memory Stick” from the unit during this interval.
- Data on the “Memory Stick” may be damaged or destroyed if
 - power to the unit is turned off while the “Memory Stick” is being accessed.
 - strong electrostatic or noise interference is encountered.
- Do not attach anything except the designated label to the label field on the “Memory Stick”.
- Put the “Memory Stick” in its case for carrying or storing.
- Do not touch the connector section with your hand or with any metal object.
- Do not bend or drop the “Memory Stick”, and protect it from strong shocks.
- Do not try to disassemble or modify the “Memory Stick”.
- Protect the “Memory Stick” from water and moisture.
- A Memory Stick formatted in a PC may not work in the DPP-MP1.

“Memory Stick”, , “Magic Gate Memory Stick”, and  are trademarks of Sony Corporation.

“**MAGIC GATE**” is a trademark of Sony Corporation.

Image Files and File Names

The DPP-MP1 can print image files that are in JPEG format and TIFF format.

Image files created with a Sony CyberShot digital camera or Handycam camcorder are stored on the “Memory Stick” according to certain conventions.

For example, when you take still images with the Sony CyberShot, the resulting file structure when viewed under Windows Me will look as follows.

Assuming that the “Memory Stick” has been recognized as drive E

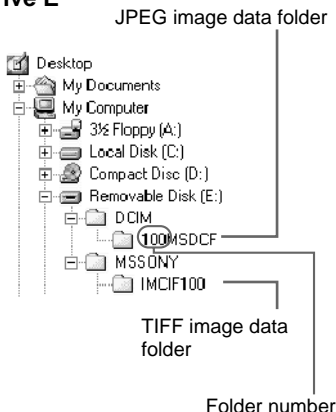

- File numbers for still image data in JPEG format are allocated automatically and the files are stored in the “100MSDCF” folder, using the following file name pattern:

DSC0□□□□.JPG

↑
File number

- File numbers for still image data in TIFF format are allocated automatically and the files are stored in the “IMCIF100” folder, using the following file name pattern:

DSC0□□□□.TIF

↑
File number



Troubleshooting

If a problem occurs during operation of the unit, first check the points listed in this troubleshooting guide. If the problem persists, contact your supplier, an authorized Sony service station, or a Sony Technical Information Center. When you are using a computer, you should also consult the documentation of the software.

Symptom	Cause/Remedy
Unit does not operate when turned on.	<ul style="list-style-type: none">• Power cord is disconnected.<ul style="list-style-type: none">→ Is the power cord connected correctly? (Page 9)• Battery Kit is not mounted properly.<ul style="list-style-type: none">→ Refer to the documentation of the Battery Kit.
Some images cannot be printed.	<ul style="list-style-type: none">• Image files are not compatible with DPP-MP1.<ul style="list-style-type: none">→ Image files whose file format is not compatible with the DPP-MP1 may display on a computer but sometimes cannot be printed (page 34).
Image is cut off at top and bottom or left and right.	<ul style="list-style-type: none">• The horizontal/vertical size ratio of image file and print paper are different.<ul style="list-style-type: none">→ Set the print setting "FIT" to "ON" (page 22).

Folder number/file number error display

When a hyphen [-] appears in the folder number/file number display area when a folder number or file number is selected or while printing an image with the Print Mark, conditions indicated are corresponding remedies are as follows.

Condition	Meaning and remedy
 Folder number	<ul style="list-style-type: none">You cannot select the image for printing. Or, there are duplicate folder numbers.<ul style="list-style-type: none">→ Image cannot be printed due to a problem with the image folder number.
 File number	<ul style="list-style-type: none">You cannot select an image for printing. Or, there are duplicate file numbers.<ul style="list-style-type: none">→ Image cannot be printed due to a problem with the image file number.The image has a Print Mark, but it cannot be printed using this unit.<ul style="list-style-type: none">→ The image file is corrupt and cannot be printed. When this error occurs while printing an image that has a Print Mark, printing is suspended. To start printing the next image, press PRINT/STOP.

Warning Messages

Messages that may appear on the display are listed and explained in the table below.

Message	Meaning
WAIT	<ul style="list-style-type: none">Printing was stopped.<ul style="list-style-type: none">→ The indication is shown while the last image is being printed. When the image is finished, the indication "STOP" is shown briefly and then goes out.The temperature inside the printer is too high, and printing has been temporarily disabled.<ul style="list-style-type: none">→ Wait until printing resumes automatically.
RIBON	<ul style="list-style-type: none">No print cartridge is inserted, or the print cartridge is used up.<ul style="list-style-type: none">→ Insert or replace the print cartridge (page 10).
PAPER	<ul style="list-style-type: none">No paper tray is inserted, or the print paper is used up.<ul style="list-style-type: none">→ Insert a paper tray loaded with paper (page 11).

Message	Meaning
NO MS	<ul style="list-style-type: none"> No “Memory Stick” is inserted. → Insert a “Memory Stick” (page 13).
NO IMAGE	<ul style="list-style-type: none"> The “Memory Stick” contains no images. → Insert a “Memory Stick” that contains image files. The “Memory Stick” does not contain any images that can be printed by the unit. → Image files whose file format is not compatible with the DPP-MP1 may display on a computer but sometimes cannot be printed (page 34).
NO ORDER	<ul style="list-style-type: none"> There are no images with appended Print Mark on the “Memory Stick”. → Insert a “Memory Stick” that contains images that have been assigned a Print Mark on a Sony CyberShot digital camera or Handycam camcorder. The “Memory Stick” does not contain any images with appended Print Mark that can be printed by the DPP-MP1. → Append the Print Mark with a Sony CyberShot digital camera or Handycam camcorder (page 15).
CAN'T PRINT	<ul style="list-style-type: none"> An attempt was made to print an image file in an incompatible format. → Printing such an image on the DPP-MP1 is not possible. When this error occurs while printing an image that has a Print Mark, printing is suspended. To start printing the next image, press PRINT/STOP.
FILE ERROR	<ul style="list-style-type: none"> An error occurred when reading an image file from the “Memory Stick”. → The image file is corrupt and cannot be printed.
MS ERROR	<ul style="list-style-type: none"> The “Memory Stick” was not inserted correctly. → Reinsert the “Memory Stick” properly (page 13). The “Memory Stick” was not properly formatted. → A Memory Stick formatted in a PC may not work in the DPP-MP1. Use a Memory Stick formatted in a Sony CyberShot digital camera or Handycam camcorder. A “Memory Stick” of a type not supported by the DPP-MP1 was inserted, or the “Memory Stick” is defective. → Insert a supported “Memory Stick”.

Message	Meaning
RIBON (+ ERROR indicator lit)	<ul style="list-style-type: none"> • There is a problem with the print cartridge. → Try turning the unit off and then on again. If this does not solve the problem, remove the print cartridge from the unit and check whether the ribbon is jammed inside the cartridge. If the ribbon is loose, take up the slack (page 11).
PAPER (+ ERROR indicator lit)	<ul style="list-style-type: none"> • A paper jam has occurred. → Try turning the unit off and then on again. The paper should be ejected automatically.
ERROR (+ ERROR indicator lit)	<ul style="list-style-type: none"> • An internal error has occurred. → Try turning the unit off and then on again.

What to Do in Case of a Paper Jam Caution

Do not try to pull out the paper by hand, because this can lead to damage and malfunction. Always turn power to the unit off, wait a moment, and then turn the unit on again, so that the paper will be automatically ejected. If you still cannot remove the paper, contact your supplier, an authorized Sony service station, or a Sony Technical Information Center.

Warranty and Service

Warranty card

- This product comes with a warranty card. Make sure that you receive the card at the time of purchase.
- Fill out the required items on the card, verify that the information on the card is correct, and store it in a safe place.
- The warranty period is one year from the date of purchase.

Service

If there seems to be a problem with the unit, first check the applicable sections in this manual again.

If the problem persists, contact your supplier, an authorized Sony service station, or a Sony Technical Information Center.

Repairs within the warranty period

Repairs shall be carried out according to the conditions listed on the warranty card. For details, carefully read the warranty card.

Repairs after the warranty period

Repairs can be carried out if requested by the customer. All costs will have to be borne by the customer.

Availability of parts

All major parts that are necessary for maintaining operation of the digital photo printer will be held available by the manufacturer for a period of at least 8 years after production of this model has ceased. Also after the warranty period has expired, a non-functioning unit may still be repaired using such parts, depending on the nature of the problem. For details, contact your supplier or an authorized Sony service station. When requesting service, please supply the following information.

- **Model name:** DPP-MP1
- **Detailed description of problem**
- **Date of purchase**

Specifications

Print Method

Dye sublimation thermal printing (YMC + overcoat)

Print resolution

307 × 307 dpi

Gradations

YMC image process using 8 bits/256 gradations per color for approx. 16.77 million colors/pixel.

Print size

81.6 (H) × 50 (V) mm

Print time

Approx. 90 seconds per print
(excluding time for data transfer from computer or “Memory Stick” and processing time)

Input connector

USB (Mini-B)

Recording media slot

Memory Stick slot (1)

Supported file formats ¹⁾

DCF ²⁾ Exif Ver. 2.1 ³⁾

(JPEG [baseline], TIFF-RGB [non-compressed])

DPOF compatible (number of prints)

Power supply

AC adapter

Input: 100 - 240 V AC, 50/60 Hz

Output: 12 V DC, 3 A

Power consumption

Input: 12 V DC, 2.1 A

25 W (during printing with the AC adapter)

Ambient temperature for operation

5 - 35°C

External dimensions

Approx. 66 × 39 × 111 (W/H/D) mm
(without paper tray and protruding parts)

Mass

Approx. 260 g (without paper tray)

Supplied accessories

AC adapter/power cord

Paper tray

Carrying pouch

Card size color printing pack (SVM-24CS)

Clamp filter

USB cable

CD-ROM

Operating Instructions

Owner registration card

Warranty

Sony End User Software License Agreement

¹⁾ Some special file formats may not be supported.

²⁾ DCF (Design rule for Camera File system) is a standard defined by the JEIDA (Japan Electronic Industry Development Association) for ensuring compatibility between digital still cameras, printers, and other equipment.

³⁾ Exif is an image file format that comprises additional data about display resolution, creation date, and other information.

Design and specifications are subject to change without notice.

Optional accessories

Card size color printing pack SVM-24CS

Battery Kit MPA-BT1A

AVERTISSEMENT

Pour prévenir tout risque d'incendie ou d'électrocution, garder cet appareil à l'abri de la pluie et de l'humidité.

Pour prévenir tout risque d'électrocution, ne pas ouvrir le boîtier. Confier l'entretien de cet appareil exclusivement à un personnel qualifié.

Pour les utilisateurs au Canada

Cet appareil numérique de la classe B est conforme à la norme NMB-003 du Canada.

Table des matières

Caractéristiques 4

Avant l'utilisation 5

Accessoires fournis 5

A propos du pack d'impression 6

Nomenclature 7

Préparatifs 9

1 Raccordement de l'alimentation .. 9

2 Chargement de la cartouche d'impression 10

3 Chargement du papier d'impression 11

4 Insertion du "Memory Stick" 13

Impression 14

Fonctionnement pendant l'impression 14

Impression d'images avec repère d'impression (impression DPOF) 15

Attribution d'un repère d'impression 15

Impression en vrac d'images avec repère d'impression 15

Modification du nombre de copies 17

Impression par sélection directe 18

Sélection d'une image 18

Impression 19

Paramètres d'impression 21

Lot d'interface PC 23

Préparatifs 23

Impression 24

Autres informations 25

Précautions 25

Précautions de rangement pour la cartouche d'impression 26

Précautions de rangement pour le papier d'impression 26

"Memory Stick" 27

Les fichiers d'image et les noms de fichier 28

Dépannage 29

Garantie et réparations 33

Fiche technique 34

Caractéristiques

L'imprimante photo numérique DPP-MP1 permet de produire en toute facilité de superbes impressions des images numériques enregistrées sur un "Memory Stick", par exemple avec l'appareil photo CyberShot Sony ou un caméscope Handycam Sony.

Impression simple des images avec repère d'impression

Les images qui reçoivent un repère d'impression sur un appareil photo numérique CyberShot ou un caméscope Handycam Sony peuvent être imprimées de façon automatique (impression DPOF¹⁾). Pour les informations sur les formats de fichier compatibles, reportez-vous à la page 34.

¹⁾ DPOF = Digital Print Order Format

Impression par sélection directe

Les images fixes prises avec un appareil photo numérique CyberShot ou un caméscope Handycam Sony et enregistrées sur un "Memory Stick" peuvent être imprimées directement sur la DPP-MP1.

Compacte et légère

La DPP-MP1 est une imprimante compacte et légère qui mesure environ 66 × 39 × 111 mm et qui pèse environ 260 g. Elle se transporte et s'utilise n'importe où en toute facilité.

Impression de qualité photo

La méthode de sublimation thermique produit des impressions de haute qualité qui rivalisent avec les photos elles-mêmes.

Nombreuses fonctions d'impression

La DPP-MP1 vous permet de régler les propriétés de l'image (netteté/luminosité), l'impression de la date de contrôle, de sélectionner le nombre de copies (2/4/8 copies de la même image sur une feuille), et d'effectuer diverses autres opérations.

Connexion USB permettant l'impression d'images enregistrées sur un PC

Le lot d'interface PC fourni vous permet d'imprimer des images numériques enregistrées sur un PC.

Alimentation sur piles (option)

Le kit de piles disponible séparément vous permet d'imprimer des images même s'il n'y a pas de prise secteur à proximité.

Accessoires fournis

Après avoir déballé l'appareil, vérifiez que les accessoires indiqués ci-dessus sont bien tous présents.

- Adaptateur secteur

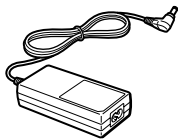

- Cordon d'alimentation
 - Etats-Unis et Canada

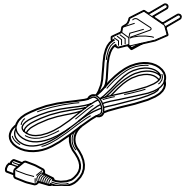

- Europe

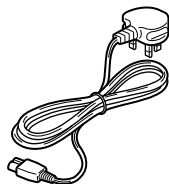

- Cassette de papier

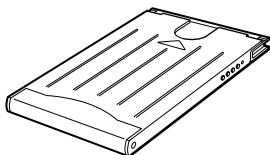

- Ensemble pour impression de cartes couleur (SVM-24CS)

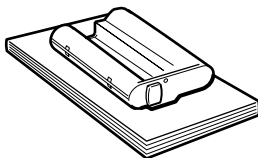

- Filtre à fixation rapide (3)

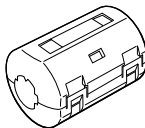

- Lot d'interface PC
 - Câble USB

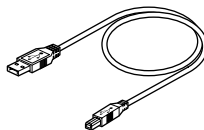

- CD-ROM

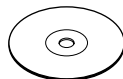

- Pochette de transport (1)
- Guide d'installation (1)
- Carte d'enregistrement du propriétaire (1)
- Garantie (1)
- Contrat de licence de logiciel pour utilisateur final Sony (1)

A propos du pack d'impression

Pour pouvoir imprimer avec cet appareil, vous devez vous procurer un pack d'impression.

Pack d'impression	Application
SVM-24CS	2 packs de 12 papiers photo/cartouche d'impression pour 24 impressions

Remarques

- Veillez à utiliser exclusivement les packs d'impression spécialement conçus pour l'appareil.
- N'essayez pas de réinsérer du papier d'impression ou des cartouches d'impression qui ont déjà servi. Vous risqueriez de provoquer des bourrages papier ou un mauvais fonctionnement.

Nomenclature

Pour les informations détaillées, reportez-vous aux pages indiquées entre parenthèses.

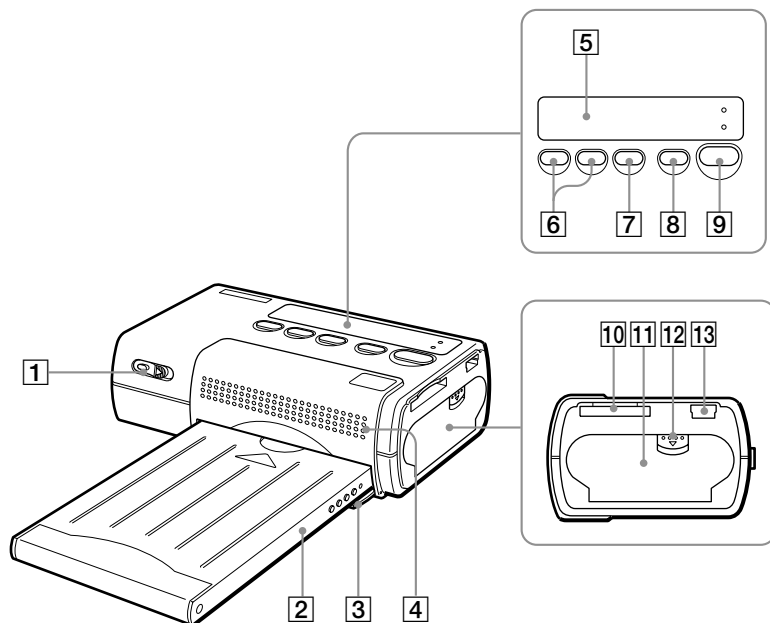

- 1** Interrupteur d'alimentation (pages 15, 19)
- 2** Cassette papier
- 3** Volet d'insertion de la cassette papier (page 12)
- 4** Orifices de ventilation
- 5** Afficheur (page 8)
- 6** Touches SELECT (-/+)
- 7** Touche ENTER/OPTION
- 8** Touche DPOF (page 16)
- 9** Touche PRINT/STOP (pages 16, 20)
- 10** Fente pour Memory Stick (page 13)
- 11** Volet de cartouche d'impression (page 10)
- 12** Verrou de volet de cartouche d'impression (page 10)
- 13** Port USB

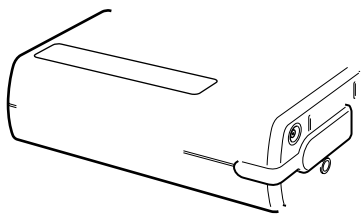

1 Raccordement de l'alimentation

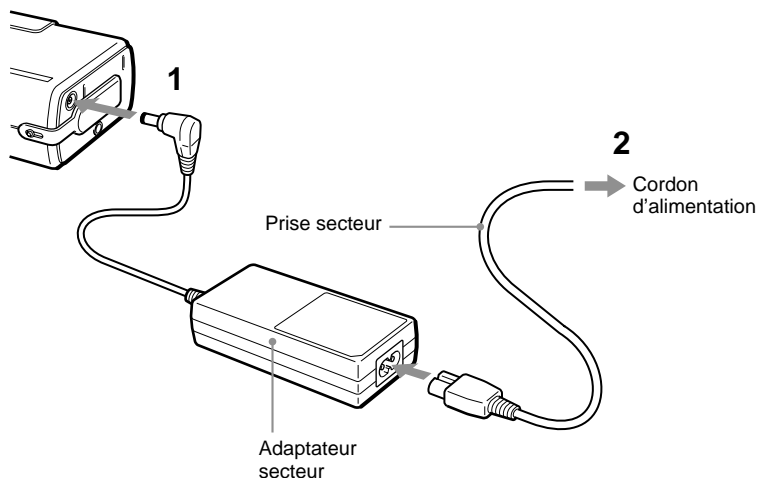

- 1 Raccordez l'adaptateur secteur au connecteur DC 12 V de la DPP-MP1.
- 2 Raccordez le cordon d'alimentation à l'adaptateur secteur et branchez-le dans la prise secteur.

Fonction de mise hors tension automatique

L'appareil se met automatiquement hors tension s'il reste inutilisé pendant environ 3 minutes (fonction de mise hors tension automatique). Lorsque l'appareil est raccordé à un PC à l'aide d'un câble USB, la fonction de mise hors tension automatique est désactivée.

Kit de piles (option)

Vous pouvez alimenter l'appareil avec le kit de piles MPA-BT1A disponible séparément.



2 Chargement de la cartouche d'impression

La cartouche d'impression fait partie du pack d'impression (page 6). Montez-la dans l'appareil comme indiqué ci-dessous.

- 1 Glissez le verrou du volet vers le bas ① pour ouvrir le volet de la cartouche d'impression ②.

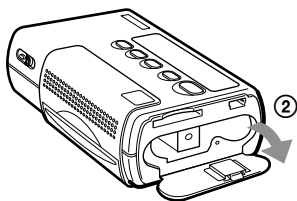
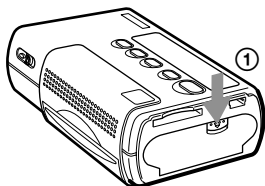

- 2 Retirez la butée de la bobine de ruban de la cartouche d'impression.

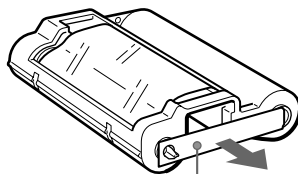

Butée de la bobine

- 3 Enfoncez la cartouche d'impression dans l'appareil jusqu'à ce que vous l'entendiez se mettre en place dans un déclic. Puis refermez le volet de la cartouche d'impression.

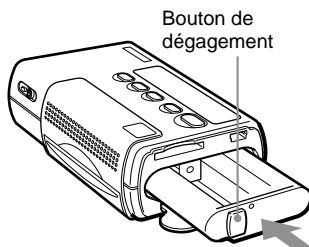

Bouton de déagement

Remplacement de la cartouche d'impression

Lorsque la cartouche d'impression est vide, l'indication "RIBON" clignote sur l'afficheur.

- 1 Ouvrez le volet de la cartouche d'impression comme indiqué à l'étape 1 ci-dessus.

- 2** Saisissez le bouton de dégagement de la cartouche et tirez sur la cartouche vide pour la sortir. Puis insérez la cartouche neuve.

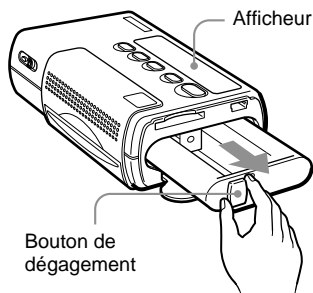

Si la cartouche d'impression ne s'enfonce pas en douceur

Sortez-la complètement de l'appareil et réinsérez-la. Si la cartouche ne s'enfonce pas en douceur parce que le ruban est distendu, tournez la bobine de la cartouche dans le sens de la flèche pour retendre le ruban.

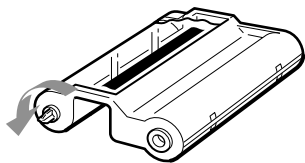

Attention

L'intérieur de l'appareil peut devenir chaud. Ne mettez pas les doigts ni des objets dans la fente pour cartouche d'impression.

3 Chargement du papier d'impression

Le papier d'impression fait partie du pack d'impression (page 6).

Insérez-le dans l'appareil comme indiqué ci-dessous.

- 1** Ouvrez le couvercle de la cassette papier.

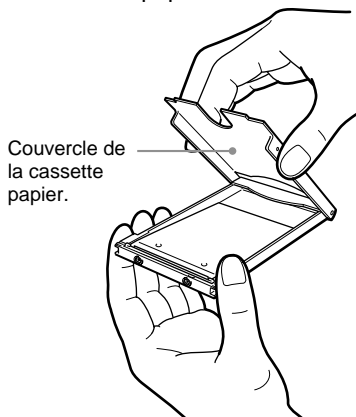

- 2** Placez le papier d'impression dans la cassette papier. Alignez le papier et placez-le dans la cassette avec la feuille de protection en place et orientée vers le haut.

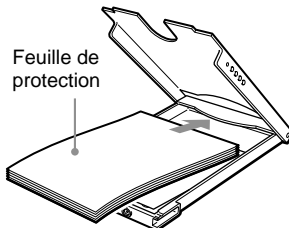

Vous pouvez insérer un maximum de 12 papiers d'impression (1 pack) à la fois.

Remarque

Ne déchirez pas le papier le long des lignes perforées avant l'impression.

3 Refermez le couvercle de la cassette papier.

Remarque

Si le papier d'impression n'est pas chargé correctement, vous ne pourrez pas refermer le couvercle de la cassette papier. Veillez à bien refermer le couvercle de la cassette papier à fond.

4 Sortez la feuille de protection en tirant dessus.

5 Tirez sur le volet de la cassette papier pour l'ouvrir, et insérez la cassette papier dans l'appareil.

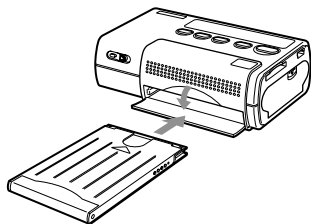

Enfoncez la cassette papier à fond dans l'appareil jusqu'à ce que vous l'entendiez se mettre en place dans un dé clic.

Lorsque l'impression est terminée

Retirez la cassette papier de l'appareil et refermez le volet de la cassette papier.

Remarques

- Le pack d'impression comprend une cartouche d'impression pour 24 impressions et 2 packs de 12 papiers d'impression. Ne chargez que la moitié du papier d'impression à la fois.
- Lorsque vous ajoutez du papier d'impression dans la cassette papier, faites attention à ne pas dépasser le maximum de 12 feuilles. Ne mélangez pas différentes sortes de papier d'impression. Vous risqueriez de provoquer un bourrage papier.
- N'écrivez et n'imprimez rien sur le papier d'impression avant de l'insérer dans l'appareil. Après l'impression, si vous voulez écrire sur la face image du papier, utilisez un feutre à base d'huile. Vous ne pourrez plus imprimer sur la face image du papier.
- Ne collez pas d'étiquettes, de timbres, d'auto-collants ni rien de similaire sur le papier d'impression avant l'impression.
- Lorsque vous manipulez le papier d'impression avant l'impression, ne touchez pas la face image (la face où rien n'est imprimé). S'il y a des traces de doigts ou de la poussière sur le papier d'impression ou sur le ruban, la qualité d'impression sera réduite.
- Utilisez exclusivement le papier d'impression spécialement conçu pour l'appareil. Sinon, vous risqueriez de provoquer un mauvais fonctionnement.
- Ne pliez et ne froissez pas le papier d'impression. Vous risqueriez de provoquer un mauvais fonctionnement.

4 Insertion du "Memory Stick"

Insérez le "Memory Stick" dans l'appareil comme indiqué ci-dessous. Enfoncez le "Memory Stick" à fond dans l'appareil jusqu'à ce que vous l'entendiez se mettre en place dans un déclic.

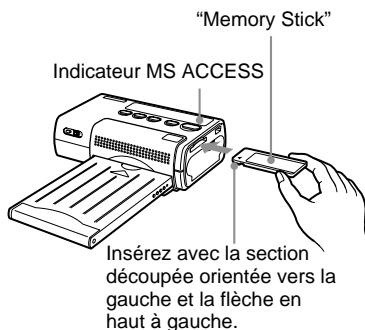

Pour retirer le "Memory Stick"

- 1 Vérifiez que l'indicateur MS ACCESS est éteint. Puis enfoncez le "Memory Stick" à fond dans l'appareil. Lorsque vous le relâchez, le Memory Stick ressort légèrement.

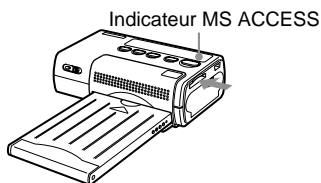

- 2 Tirez sur le "Memory Stick".

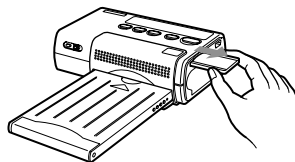

Remarques

- Lorsque le "Memory Stick" est sollicité, l'indicateur MS ACCESS s'allume. Ne retirez pas le "Memory Stick" de l'appareil pendant cet intervalle. Vous risqueriez d'endommager l'appareil et/ou le "Memory Stick".
- N'enfoncez pas et ne retirez pas le "Memory Stick" de force dans l'appareil. Vous risqueriez d'endommager l'appareil et/ou le "Memory Stick".
- Pendant l'impression, ne retirez pas le "Memory Stick" de l'appareil. Vous risqueriez d'endommager l'appareil et/ou le "Memory Stick".
- La capacité maximum des Memory Stick compatibles avec l'appareil est de 128 Mo.
- Pour les informations et ou les précautions sur la manipulation des Memory Stick, reportez-vous à la section "Memory Stick", page 27.

ment

on se
arrière

apier
tre passages
fente de
as de la
impression
jecte par la

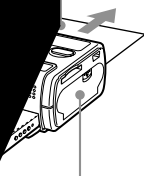

Impression d'images avec repère d'impression (impression DPOF)

L'appareil supporte le format DPOF (Digital Print Order Format) qui permet une impression en vrac d'images d'un "Memory Stick" auxquelles un repère d'impression a été assigné, par exemple avec un appareil photo numérique CyberShot ou un caméscope Handycam Sony.

Attribution d'un repère d'impression

- 1 Insérez le "Memory Stick" dans l'appareil photo numérique CyberShot ou le caméscope Handycam Sony.
- 2 Sélectionnez l'image que vous voulez imprimer.
- 3 Assignez un repère d'impression comme indiqué dans le mode d'emploi de l'appareil photo ou du caméscope. Vous trouverez les explications dans la section intitulée "Sélection des images à imprimer" ou "Attribution de repères d'impression" ou un titre approchant.

- 4 Vérifiez qu'un repère d'impression () est affiché avec l'image sur l'écran LCD de l'appareil photo numérique CyberShot ou du caméscope Handycam Sony.

Impression en vrac d'images avec repère d'impression

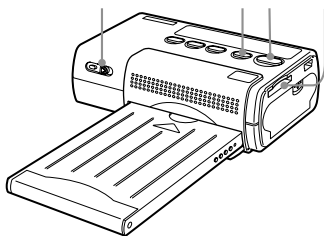

- 1 Appuyez sur l'interrupteur d'alimentation et glissez-le vers la droite pour mettre l'appareil sous tension.

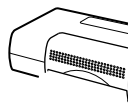

Impression

à suivre

Remarque

Ne retirez pas ou n'insérez pas la cartouche d'impression pendant que l'indication "SETUP" clignote sur l'afficheur.

2 Insérez le "Memory Stick" dans l'appareil.

Le numéro de fichier le plus élevé d'une image avec repère d'impression s'affiche.

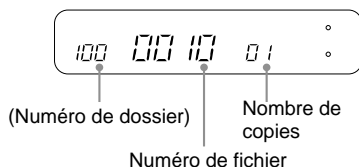

Si le "Memory Stick" que vous avez inséré ne possède qu'un seul dossier, le numéro de dossier ne s'affiche pas.

3 Appuyez sur la touche DPOF.

L'appareil passe en mode DPOF, et l'indication "DPOF" apparaît sur l'afficheur. Le nombre total d'impressions spécifié apparaît sur l'afficheur pendant environ une seconde.

Le numéro de dossier, le numéro de fichier et le nombre de copies de la première image ayant un repère d'impression apparaissent sur l'afficheur.

S'il n'y a qu'un seul dossier, le numéro de dossier ne s'affiche pas.

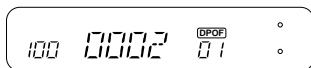

Dans cette situation, vous pouvez utiliser les touches SELECT (-/+) pour vérifier les numéros de dossier, les numéros de fichier et le nombre de copies des images avec repère d'impression.

4 Réglez les paramètres d'impression.

Vous pouvez régler la qualité d'image, le format d'impression, etc. Pour les détails, reportez-vous à "Paramètres d'impression", à la page 21.

5 Appuyez sur la touche PRINT/STOP pour commencer l'impression.

Pendant l'impression, l'indication "PRINT" apparaît sur l'afficheur.

6 Retirez le papier imprimé.

Si vous avez spécifié plusieurs exemplaires, retirez les impressions une par une à mesure qu'elles sont terminées.

7 Repliez les bords du papier et découpez-les le long des lignes perforées.

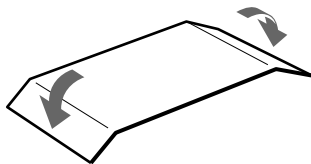

Mise hors tension

- Appuyez sur l'interrupteur d'alimentation et glissez-le vers la gauche jusqu'à ce que l'indication disparaisse sur l'afficheur.
- Même si vous n'utilisez pas l'interrupteur d'alimentation, l'appareil se mettra hors tension au bout de 3 minutes (fonction de mise hors tension automatique).

Pour annuler l'impression en cours

Si vous avez spécifié plusieurs exemplaires et que vous voulez annuler l'impression avant qu'elle ne soit terminée, appuyez sur la touche PRINT/STOP. L'indication "WAIT" apparaît sur l'afficheur, et l'impression s'arrête lorsque l'impression du papier en cours est terminée.

Si le papier ou le ruban de la cartouche d'impression viennent à manquer pendant l'impression

Si le papier vient à manquer pendant l'impression, l'indication "PAPER" clignote sur l'afficheur. Si le ruban de la cartouche d'impression vient à manquer, l'indication "RIBON" clignote sur l'afficheur.

Pour poursuivre l'impression en cours, remettez du papier d'impression ou remplacez la cartouche d'impression sans mettre l'appareil hors tension. Appuyez sur la touche PRINT/STOP pour reprendre l'impression.

Pour désactiver le mode DPOF

Pour désactiver le mode DPOF après l'impression, appuyez une nouvelle fois sur la touche DPOF. L'indication "DPOF" disparaît de l'afficheur, et l'indication normale réapparaît.

Modification du nombre de copies

Vous pouvez modifier le nombre de copies pour une image avec repère d'impression réglé avec l'appareil photo numérique sur la DPP-MP1. Pour cela, effectuez l'opération décrite ci-dessous après l'étape 3 de la section "Impression en vrac d'images avec repère d'impression" (page 15). Il faut que l'appareil soit en mode DPOF (l'indication "DPOF" doit apparaître sur l'afficheur).

- 1 Sélectionnez l'image avec repère d'impression pour laquelle vous voulez effectuer la modification. Utilisez les touches SELECT (-/+) pour rappeler le numéro de fichier de l'image voulue. Puis appuyez sur la touche ENTER. L'indication du nombre de copies clignote et vous pouvez modifier le nombre de copies.

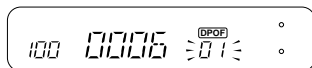

- 2 Modifiez le nombre de copies. Utilisez les touches SELECT (-/+) pour modifier le nombre.

- 3** Appuyez sur la touche ENTER.

Le nouveau nombre de copies est validé.

- 4** Recommencez les étapes 1 à 3 autant de fois que nécessaire.

Effectuez les étapes 1 à 3 pour toutes les images dont vous voulez modifier le nombre de copies.

Remarque

Cette modification ne s'enregistre pas sur le "Memory Stick".

Impression par sélection directe

Vous pouvez sélectionner sur la DPP-MPI les images enregistrées dans un "Memory Stick".

Sélection d'une image

- 1** Insérez le "Memory Stick" dans l'appareil photo numérique CyberShot ou le caméscope Handycam Sony.
- 2** Vérifiez le numéro de dossier et le numéro de fichier de l'image que vous voulez imprimer sur l'écran LCD de l'appareil photo numérique CyberShot ou du caméscope Handycam Sony.

Exemple avec le CyberShot

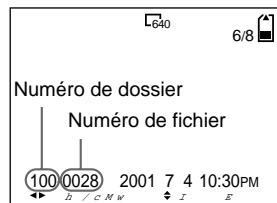

Exemple avec le Handycam

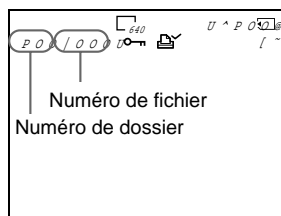

Pour les informations sur les numéros de dossier et les numéros de fichier, reportez-vous à la page 30.

Impression

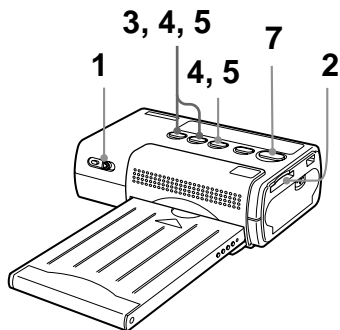

- 1 Appuyez sur l'interrupteur d'alimentation et glissez-le vers la droite pour mettre l'appareil sous tension.

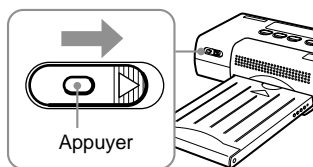

L'indication "SETUP" clignote sur l'afficheur, puis elle est remplacée par l'indication "READY".

Remarque

Ne retirez pas ou n'insérez pas la cartouche d'impression pendant que l'indication "SETUP" clignote sur l'afficheur.

- 2 Insérez le "Memory Stick" dans la DPP-MP1.
Le fichier ayant le numéro le plus élevé est indiqué.

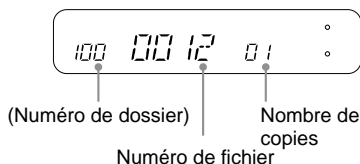

Si le "Memory Stick" que vous avez inséré ne possède qu'un seul dossier, le numéro de dossier ne s'affiche pas.

- 3 Utilisez les touches SELECT (-/+).
 - Si le numéro de dossier n'est pas affiché, le numéro de fichier clignote.
 - Si le numéro de dossier est affiché, le numéro de dossier clignote.Appuyez de façon répétée sur les touches SELECT (-/+) pour sélectionner le numéro de dossier, puis appuyez sur la touche ENTER. Le nombre de numéro de fichier clignote.
- 4 Appuyez de façon répétée sur les touches SELECT (-/+) pour sélectionner le numéro de fichier de l'image, puis appuyez sur la touche ENTER. Le nombre de copies clignote.

5 Appuyez de façon répétée sur les touches SELECT (–/+) pour sélectionner le nombre de copies, puis appuyez sur la touche ENTER.

- Le clignotement cesse et l'affichage reste allumé en continu.
- Pour sélectionner d'autres images à imprimer, recommencez depuis la sélection du numéro de dossier.

6 Réglez les paramètres d'impression.

Vous pouvez régler la qualité d'image, le format d'impression, etc. Pour les détails, reportez-vous à "Paramètres d'impression", à la page 21.

7 Appuyez sur la touche PRINT/STOP pour commencer l'impression. Pendant l'impression, l'indication "PRINT" apparaît sur l'afficheur.

8 Retirez le papier imprimé. Si vous avez spécifié plusieurs exemplaires, retirez les impressions une par une à mesure qu'elles sont terminées.

9 Repliez les bords du papier et découpez-les le long des lignes perforées.

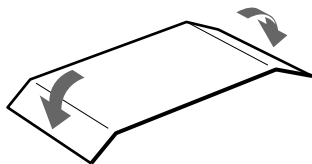

Mise hors tension

- Appuyez sur l'interrupteur d'alimentation et glissez-le vers la gauche jusqu'à ce que l'indication disparaisse sur l'afficheur.
- Même si vous n'utilisez pas l'interrupteur d'alimentation, l'appareil se mettra hors tension au bout de 3 minutes (fonction de mise hors tension automatique).

Pour annuler l'impression en cours

Si vous avez spécifié plusieurs exemplaires et que vous voulez annuler l'impression avant qu'elle ne soit terminée, appuyez sur la touche PRINT/STOP. L'indication "WAIT" apparaît sur l'afficheur, et l'impression s'arrête lorsque l'impression du papier en cours est terminée.

Impression d'images au format TIFF (non compressé)

Si l'image spécifiée à l'étape 5 ci-dessus est une image au format TIFF, l'indication "TIFF" apparaît sur l'afficheur.

Si le papier ou le ruban de la cartouche d'impression vient à manquer pendant l'impression

Si le papier vient à manquer pendant l'impression, l'indication "PAPER" clignote sur l'afficheur. Si le ruban de la cartouche d'impression vient à manquer, l'indication "RIBON" clignote sur l'afficheur.

Pour poursuivre l'impression en cours, remettez du papier d'impression ou remplacez la cartouche d'impression sans mettre l'appareil hors tension. Appuyez sur la touche PRINT/STOP pour reprendre l'impression.

Paramètres d'impression

Vous pouvez régler différents paramètres d'image avant l'impression.

1 Maintenez la touche ENTER enfoncée pendant au moins 2 secondes.

Le mode de réglage des paramètres d'impression est activé, et l'indication "SHARP" clignote sur l'afficheur.

2 Utilisez les touches SELECT (-/+) jusqu'à ce que le paramètre voulu clignote sur l'afficheur.

- Une pression sur SELECT (+) fait parcourir le cycle des paramètres disponibles dans l'ordre de "SHARP" → "BRIGHT" → "DATE" → "FIT" → "MULTI" → "SHARP" etc.
- Une pression sur SELECT (-) fait parcourir le cycle dans l'ordre inverse.

Les paramètres disponibles sont expliqués au tableau des "Paramètres de réglage d'impression", à la fin de cette section.

3 Appuyez sur la touche ENTER.

Le paramètre sélectionné pour l'élément affiché est indiqué.

4 Utilisez les touches SELECT (-/+) pour modifier les paramètres.

Par exemple, si "DATE" clignote, chaque pression sur la touche SELECT (-/+) fait commuter automatiquement le paramètre entre "ON" (la date s'imprime) et "OFF" (la date ne s'imprime pas).

5 Appuyez sur la touche ENTER.

- Le mode de réglage des paramètres d'impression s'annule et l'appareil revient au mode normal (attente d'impression).
- Vous pouvez vérifier les paramètres d'impression en vigueur sur l'afficheur.

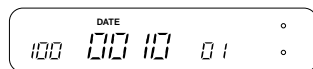

Pour modifier un autre paramètre

Recommencez la procédure depuis l'étape 1.

Les différents paramètres de réglage de l'impression

Vous pouvez régler les paramètres d'impression suivants. (■ représente le réglage par défaut.)

Élément de réglage	Description des paramètres
SHARP (Netteté)	ON Les images sont imprimées avec des contours accentués. ■ OFF L'image s'imprime telle quelle.
BRIGHT (Luminosité)	ON L'image est rendue plus lumineuse pour l'impression. ■ OFF L'image s'imprime telle quelle.
DATE	ON L'image s'imprime avec une date. Les informations de date sont tirées de la date à laquelle le fichier d'image a été enregistré. Remarque Si vous avez enregistré une date avec l'appareil photo numérique CyberShot ou le camescope Handycam Sony, la date s'imprimera deux fois. ■ OFF L'image s'imprime sans date. Remarque La date enregistrée avec l'appareil photo numérique CyberShot ou le camescope Handycam Sony peut dépasser la plage d'impression et être coupée.
FIT	ON L'image est proportionnée de façon que l'image tout entière tienne dans le papier et qu'aucune section (en haut/en bas ou à gauche/à droite) ne soit coupée. (Il y a une marge autour de l'image.) ■ OFF L'image s'imprime telle quelle, à la plage d'impression maximale. Selon le rapport d'image, il est possible que certaines sections soient coupées. (Il n'y a pas de marge autour de l'image.)
MULTI	ON Plusieurs copies de la même image sont imprimées sur une feuille. Vous pouvez sélectionner 2, 4 ou 8 segments.  ■ OFF La feuille n'est pas divisée.

Ce lot d'interface PC vous permet d'imprimer des images de votre ordinateur sur la DPP-MP1. La DPP-MP1 est livrée avec un câble USB et un CD-ROM.

Ordinateurs supportés

La DPP-MP1 est compatible avec les ordinateurs fonctionnant sous les systèmes d'exploitation pré-installés ci-dessous.

- Windows 2000/ME/98/98SE
- Mac OS 8.6/9.0/9.1

Préparatifs

Installez le pilote d'imprimante.

Pour pouvoir imprimer les images de votre ordinateur, vous devrez installer le pilote d'imprimante de la DPP-MP1 sur votre ordinateur depuis le CD-ROM "digital photo printer for DPP-MP1".

Pour l'installation du pilote d'imprimante, reportez-vous au Guide d'installation.

Le Guide d'installation se trouve dans le CD-ROM "digital photo printer for DPP-MP1" sous forme de fichier PDF. Double-cliquez sur le fichier Driver(French).pdf qui se trouve dans le dossier "Document" - "French" correspondant à votre système d'exploitation.

Remarque

Pour pouvoir lire le Guide d'installation, vous devrez installer Adobe Acrobat Reader sur votre ordinateur. Si vous ne l'avez pas déjà installé, vous pouvez l'installer depuis le CD-ROM "digital photo printer for DPP-MP1". Sous Windows, double-cliquez sur le fichier ar500fra.exe du dossier "Acrobat" - "French". Sous Macintosh, installez-le en double-cliquant sur Acrobat Reader Installateur.

Raccordez l'imprimante à votre ordinateur.

- 1 Raccordez la DPP-MP1 à votre ordinateur à l'aide du câble USB fourni.

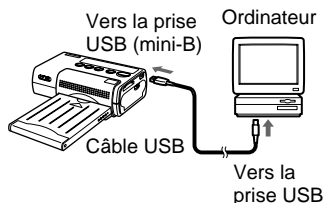

- 2 Raccordez l'adaptateur secteur à la DPP-MP1, puis mettez l'interrupteur d'alimentation sous tension.

Remarques

- Nous vous recommandons d'utiliser la DPP-MP1 avec l'adaptateur secteur chaque fois que le câble USB est raccordé.
- Lorsque le câble USB est raccordé, la fonction de mise hors tension automatique est désactivée.
- Le fonctionnement n'est pas garanti si la DPP-MP1 est raccordée via un concentrateur USB. Certains périphériques USB peuvent faire obstacle au bon fonctionnement de la DPP-MP1 s'ils sont utilisés simultanément.
- Si la fonction suspension-reprise (fonction sommeil) de l'ordinateur est activée, la communication entre la DPP-MP1 et l'ordinateur risque de ne pas être restaurée lorsque l'ordinateur revient au fonctionnement normal.
- Si la connexion USB est effectuée sur l'ordinateur lors d'une impression directe depuis un Memory Stick, l'ordinateur ne détectera pas la DPP-MP1 tant que l'impression ne sera pas terminée.

Impression

La DPP-MP1 ne comprend pas de logiciel de traitement d'image. Vous devez vous procurer un logiciel de traitement d'image séparément pour pouvoir imprimer depuis votre ordinateur sur la DPP-MP1.

1 Sur l'ordinateur, sélectionnez la DPP-MP1 comme imprimante de destination.

2 Réglez les paramètres d'impression voulus.
Si la DPP-MP1 est raccordée via le câble USB, les paramètres d'impression se règlent sur l'ordinateur. Pour le réglage des paramètres d'impression, reportez-vous au Guide d'installation contenu dans le CD-ROM "digital photo printer for DPP-MP1".

3 Effectuez l'impression depuis votre logiciel de traitement d'image.

Remarque

Lorsque la DPP-MP1 est raccordée via le câble USB, toutes les commandes sont désactivées à l'exception de l'interrupteur d'alimentation. Si vous utilisez la DPP-MP1 pour imprimer directement les images du Memory Stick, pensez bien à débrancher le câble USB.

Précautions

Sécurité

- Alimentez l'imprimante uniquement sur un courant CC de 12 V.
- Faites attention de ne pas placer ni laisser tomber d'objets lourds sur le cordon d'alimentation, et de ne pas endommager le cordon d'alimentation. N'utilisez jamais l'imprimante si son cordon d'alimentation est endommagé.
- Si un objet ou un liquide tombent à l'intérieur du coffret, débranchez l'imprimante et faites-la vérifier par un personnel qualifié avant de recommencer à l'utiliser.
- Ne démontez jamais l'imprimante.
- Pour débrancher le cordon, tirez uniquement sur la fiche. Ne tirez jamais sur le cordon proprement dit.
- Si vous ne prévoyez pas d'utiliser l'imprimante pendant un certain temps, débranchez son cordon d'alimentation de la prise secteur.
- Manipulez l'imprimante avec précaution.
- Pour réduire tout risque de choc électrique, débranchez toujours l'imprimante de la prise secteur avant un nettoyage ou un entretien.

Installation

- Evitez d'installer l'imprimante dans un endroit soumis à :
 - des vibrations
 - une forte humidité
 - une poussière excessive
 - la lumière du soleil
 - des températures extrêmement élevées ou basses
- N'utilisez pas d'appareils électriques à proximité de l'imprimante. L'imprimante ne fonctionnera pas correctement dans des champs électromagnétiques.
- L'imprimante est conçue pour fonctionner à l'horizontale. N'essayez jamais de la faire fonctionner en position inclinée.
- Ne posez pas d'objets lourds sur l'imprimante.
- Laissez suffisamment d'espace tout autour de l'imprimante pour que les orifices de ventilation ne soient pas obstrués. L'obstruction de ces orifices provoquera une accumulation de chaleur à l'intérieur de l'appareil.

Condensation d'humidité

Si vous amenez sans transition l'imprimante d'un endroit froid dans un endroit chaud ou que vous la placez dans une salle extrêmement chaude ou humide, de l'humidité risque de se condenser à l'intérieur de l'appareil. Dans ce cas, l'imprimante ne fonctionnera probablement pas correctement, et elle risque de tomber en panne si vous persistez à l'utiliser. S'il se forme de la condensation d'humidité, mettez l'imprimante hors tension et attendez au moins une heure avant de recommencer à l'utiliser.

Nettoyage

Nettoyez le coffret, le panneau et les commandes avec un chiffon doux et sec, ou un chiffon doux légèrement humecté d'une solution détergente douce. N'utilisez aucun solvant d'aucune sorte, par exemple alcool ou benzine, qui pourrait endommager les finitions.

Restrictions à la copie

Lorsque vous copiez des documents avec l'imprimante, faites particulièrement attention aux points suivants :

- La duplication de billets de banque, pièces de monnaie ou valeurs mobilières est interdite par la loi.
- La duplication de certificats bancaires, permis, passeports, titres privés ou timbres-poste non usagés est également interdite par la loi.
- Les émissions de télévision, films, cassettes vidéo, portraits de tiers et autres documents peuvent être protégés par des droits d'auteur. L'impression vidéo sans autorisation de ces documents peut contrevenir à la loi sur les droits d'auteur.

Précautions de rangement pour la cartouche d'impression

- Evitez toute exposition à des températures ou des humidités élevées, à de fortes concentrations de poussière et aux rayons du soleil.
- Lorsque vous retirez une cartouche d'impression partiellement utilisée de l'appareil en vue d'un rangement prolongé, remettez-la dans son emballage d'origine ou dans tout autre conteneur approprié.

Précautions de rangement pour le papier d'impression

- Evitez toute exposition à des températures ou des humidités élevées, à de fortes concentrations de poussière et aux rayons du soleil.
- Ne rangez pas deux feuilles leur face imprimée l'une contre l'autre. Evitez tout contact prolongé de la face imprimée avec du polychlorure de vinyle, des produits à gommer ou tout autre objet à base de plastifiants. L'image pourrait se décolorer ou disparaître.

- Lorsque vous retirez un papier d'impression partiellement utilisé de l'appareil en vue d'un rangement prolongé, remettez-le dans son emballage d'origine ou dans tout autre conteneur approprié.

“Memory Stick”

Le “Memory Stick” est un support de stockage de grande capacité à base de circuits imprimés compact et léger, parfaitement adapté à une multitude d'applications.

Il existe deux types de Memory Stick : un type classique, et un type qui utilise une technologie de protection contre la copie appelée Magic Gate*. La DPP-MP1 est compatible avec les deux types de Memory Stick.

* Magic Gate utilise une technologie de cryptage pour protéger les matériaux couverts par des droits d'auteur.

Attention

- Lorsque le “Memory Stick” est sollicité, l'indicateur MS ACCESS s'allume. Ne retirez pas le “Memory Stick” de l'appareil pendant cet intervalle.
- Les données du “Memory Stick” risquent d'être endommagées ou détruites si :
 - vous mettez l'appareil hors tension pendant que le “Memory Stick” est sollicité ;
 - il se trouve en présence d'interférences électrostatiques ou de bruit élevés.
- Ne collez rien d'autre que les étiquettes spéciales sur l'espace du “Memory Stick” réservé à l'étiquette.
- Mettez le “Memory Stick” dans son étui pour le transporter ou le ranger.

- Ne touchez pas la section des connecteurs avec la main ni avec des objets métalliques.
- Ne pliez pas et ne faites pas tomber le “Memory Stick”, et protégez-le des chocs puissants.
- N'essayez pas de démonter ni de modifier le “Memory Stick”.
- Protégez le “Memory Stick” de l'eau et de l'humidité.
- Il est possible qu'un Memory Stick formaté sur un PC ne fonctionne pas dans la DPP-MP1.

“Memory Stick”, , “Magic Gate Memory Stick” et  sont des marques de Sony Corporation.

“MAGICGATE” est une marque de Sony Corporation.

Les fichiers d'image et les noms de fichier

La DPP-MP1 est capable d'imprimer des fichiers d'image au format JPEG et au format TIFF.

Les fichiers d'image créés sur un appareil photo numérique CyberShot ou un caméscope Handycam Sony s'enregistrent sur le "Memory Stick" en respectant certaines conventions.

Par exemple, si vous prenez des images fixes sur le CyberShot Sony, la structure de fichiers qui en résulte lorsque vous affichez les images sous Windows Me sera comme ci-dessous.

- Les numéros de fichier des données d'image fixe au format JPEG sont assignés automatiquement et les fichiers sont enregistrés dans le dossier "100MSDCF", selon le schéma de nom de fichier suivant :

DSC0□□□□.JPG
↑
Numéro de fichier

- Les numéros de fichier des données d'image fixe au format TIFF sont assignés automatiquement et les fichiers sont enregistrés dans le dossier "IMCIF100", selon le schéma de nom de fichier suivant :

DSC0□□□□.TIFF
↑
Numéro de fichier

Supposant que le "Memory Stick" a été reconnu comme lecteur E

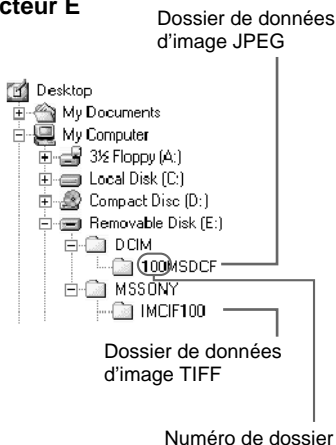



Dépannage

S'il se produit un problème pendant le fonctionnement de l'appareil, commencez par vérifier les points passés en revue dans ce guide de dépannage. Si le problème persiste, contactez votre magasin, un service après-vente Sony ou un centre d'information technique Sony. Si vous utilisez un ordinateur, vous devrez également consulter la documentation du logiciel.

Symptôme	Cause possible/correction
L'appareil ne fonctionne pas, bien qu'il soit sous tension.	<ul style="list-style-type: none">Le cordon d'alimentation est débranché. → Le cordon d'alimentation est-il raccordé correctement ? (Page 9)Le kit de piles n'est pas monté correctement. → Voyez la documentation du kit de piles.
Certaines images ne s'impriment pas.	<ul style="list-style-type: none">Les fichiers d'image ne sont pas compatibles avec la DPP-MP1. → Les fichiers d'image dont le format de fichier n'est pas compatible avec la DPP-MP1 peuvent s'afficher sur un ordinateur mais ne pas s'imprimer (page 34).
L'image est coupée en haut et en bas ou à gauche et à droite.	<ul style="list-style-type: none">Le rapport d'image horizontal/vertical du fichier d'image et le format du papier d'impression ne sont pas les mêmes. → Réglez le paramètre d'impression "FIT" sur "ON" (page 22).

Affichage d'erreur du numéro de dossier/numéro de fichier

Si un tiret [-] s'affiche entre la zone s'affichage du numéro de dossier/numéro de fichier lorsque vous sélectionnez un numéro de dossier ou un numéro de fichier ou pendant l'impression d'une image avec repère d'impression, consultez les conditions et les mesures correctives correspondantes ci-dessous.

Condition	Signification et mesure corrective
 <p>Numéro de dossier</p>	<ul style="list-style-type: none">• Vous ne pouvez pas sélectionner l'image pour l'impression. Ou bien, il y a deux numéros de dossier identiques.<ul style="list-style-type: none">→ L'impression de l'image est impossible en raison d'un problème avec le numéro du dossier d'image.
 <p>Numéro de fichier</p>	<ul style="list-style-type: none">• Vous ne pouvez pas sélectionner l'image pour l'impression. Ou bien, il y a deux numéros de fichier identiques.<ul style="list-style-type: none">→ L'impression de l'image est impossible en raison d'un problème avec le numéro du fichier d'image.• L'image possède un repère d'impression, mais l'impression sur cet appareil est impossible.<ul style="list-style-type: none">→ Le fichier d'image est altéré et l'impression est impossible. Si cette erreur se produit pendant l'impression d'une image avec repère d'impression, l'impression s'arrête. Pour commencer à imprimer l'image suivante, appuyez sur PRINT/STOP.

Messages d'avertissement

Nous donnons ci-dessous la liste des messages qui peuvent apparaître sur l'afficheur ainsi que leur signification.

Message	Signification
WAIT	<ul style="list-style-type: none">• L'impression s'arrête.<ul style="list-style-type: none">→ Cette indication apparaît pendant l'impression de la dernière image. Lorsque l'impression est terminée, l'indication "STOP" apparaît brièvement puis elle disparaît.• La température à l'intérieur de l'imprimante est trop élevée, et l'impression est provisoirement suspendue.<ul style="list-style-type: none">→ Attendez que l'impression reprenne automatiquement.

Message	Signification
RIBON	<ul style="list-style-type: none"> La cartouche d'impression n'est pas insérée, ou elle est vide. → Insérez ou remplacez la cartouche d'impression (page 10).
PAPER	<ul style="list-style-type: none"> La cassette papier n'est pas insérée, ou il n'y a plus de papier d'impression. → Insérez la cassette de papier avec du papier dedans (page 11).
NO MS	<ul style="list-style-type: none"> Il n'y a pas de "Memory Stick". → Insérez un "Memory Stick" (page 13).
NO IMAGE	<ul style="list-style-type: none"> Le "Memory Stick" ne contient pas d'images. → Insérez un "Memory Stick" qui contient des fichiers d'image. Le "Memory Stick" ne contient aucune image qui puisse être imprimée sur l'appareil. → Les fichiers d'image dont le format de fichier n'est pas compatible avec la DPP-MP1 peuvent s'afficher sur un ordinateur mais ne pas s'imprimer (page 34).
NO ORDER	<ul style="list-style-type: none"> Il n'y a pas d'images portant un repère d'impression sur le "Memory Stick". → Insérer un "Memory Stick" qui contient des images auxquelles un repère d'impression a été assigné par un appareil photo numérique CyberShot ou un caméscope Handycam Sony. Le "Memory Stick" ne contient pas d'image avec repère d'impression qui puisse être imprimée sur la DPP-MP1. → Assignez un repère d'impression avec un appareil photo numérique CyberShot ou un caméscope Handycam Sony (page 15).
CAN'T PRINT	<ul style="list-style-type: none"> Vous avez essayé d'imprimer un fichier d'image avec un format incompatible. → L'impression de ces images n'est pas possible avec la DPP-MP1. Si cette erreur se produit pendant l'impression d'une image avec repère d'impression, l'impression s'arrête. Pour commencer à imprimer l'image suivante, appuyez sur PRINT/STOP.

Message	Signification
FILE ERROR	<ul style="list-style-type: none"> Il se produit une erreur lors de la lecture d'un fichier d'image enregistré sur le "Memory Stick". <ul style="list-style-type: none"> → Le fichier d'image est altéré et il ne peut être imprimé.
MS ERROR	<ul style="list-style-type: none"> Le "Memory Stick" n'est pas inséré correctement. <ul style="list-style-type: none"> → Réinsérez le "Memory Stick" correctement (page 13). Le "Memory Stick" n'est pas formaté correctement. <ul style="list-style-type: none"> → Il est possible qu'un "Memory Stick" formaté sur un PC ne fonctionne pas dans la DPP-MP1. Utilisez un "Memory Stick" formaté sur un appareil photo numérique CyberShot ou un caméscope Handycam Sony. Vous avez inséré un "Memory Stick" d'un type non supporté par la DPP-MP1, ou "Memory Stick" défectueux. <ul style="list-style-type: none"> → Insérez un "Memory Stick" supporté.
RIBON (+ indicateur ERROR allumé)	<ul style="list-style-type: none"> Il y a un problème avec la cartouche d'impression. <ul style="list-style-type: none"> → Essayez de mettre l'appareil hors tension puis à nouveau sous tension. Si cela ne résout pas le problème, retirez la cartouche d'impression de l'appareil et vérifiez si le ruban n'est pas coincé à l'intérieur de la cartouche. Si le ruban est distendu, retendez-le (page 11).
PAPER (+ indicateur ERROR allumé)	<ul style="list-style-type: none"> Il s'est produit un bourrage papier. <ul style="list-style-type: none"> → Essayez de mettre l'appareil hors tension puis à nouveau sous tension. Normalement, le papier doit s'éjecter automatiquement.
ERROR (+ indicateur ERROR allumé)	<ul style="list-style-type: none"> Il s'est produit une erreur interne. <ul style="list-style-type: none"> → Essayez de mettre l'appareil hors tension puis à nouveau sous tension.

Que faire en cas de bourrage papier

N'essayez pas de tirer sur le papier à la main, car vous pourriez provoquer des dommages et un mauvais fonctionnement. Mettez toujours l'appareil hors tension, attendez quelques instants, puis remettez l'appareil sous tension pour que le

papier s'éjecte automatiquement. Si vous ne pouvez toujours pas retirer le papier, contactez votre magasin, un service après-vente Sony ou un centre d'information technique Sony.

Garantie et réparations

Carte de garantie

- L'appareil est livré avec une carte de garantie. Veillez bien à ce qu'on vous remette la carte de garantie au moment de l'achat.
- Remplissez les données requises, vérifiez que l'information de la carte est exacte, et rangez-la en lieu sûr.
- La garantie est valable pour une durée d'un an à compter de la date d'achat.

Réparations

Si vous pensez qu'il y a un problème avec l'appareil, commencez par vérifier encore une fois les sections correspondantes du mode d'emploi.

Si le problème persiste, contactez votre magasin, un service après-vente Sony ou un centre d'information technique Sony.

Réparations pendant la période de la garantie

Les réparations seront effectuées dans les conditions données sur la carte de garantie. Pour les détails, lisez attentivement la carte de garantie.

Réparations après expiration de la période de la garantie

Les réparations seront effectuées aux frais du client. Tous les frais seront à la charge du client.

Disponibilité des pièces de rechange

Le fabricant assurera la disponibilité des principales pièces de rechange nécessaires au maintien des fonctions de l'imprimante photo numérique pendant une période d'au moins 8 ans après l'arrêt de la production du modèle. Par ailleurs, après expiration de la période de garantie, il sera toujours possible de réparer un appareil qui ne fonctionne plus avec ces pièces de rechange, selon la nature du problème. Pour les détails, contactez votre magasin, un service après-vente Sony ou un centre d'information technique Sony. Lorsque vous demandez que l'on répare l'imprimante, veuillez fournir les informations suivantes :

- **Nom du modèle : DPP-MP1**
- **Description détaillée du problème**
- **Date d'achat**

Fiche technique

Méthode d'impression

Impression par sublimation thermique
(YMC + couche de finition)

Résolution d'impression

307 × 307 ppi

Gradations

Traitement d'image YMC utilisant 8 bits/256 gradations par couleur pour environ 16,77 millions de couleurs/pixel

Format d'impression

81,6 (H) × 50 (V) mm

Temps d'impression

Environ 90 secondes par impression (à l'exclusion du temps de transfert des données depuis l'ordinateur ou le "Memory Stick" et du temps de traitement)

Connecteur d'entrée

USB (Mini-B)

Fente pour support d'enregistrement

Fente pour Memory Stick (1)

Formats de fichier supportés ¹⁾

DCF ²⁾ Exif Ver. 2.1 ³⁾

(JPEG [ligne de base], TIFF-RGB [non compressé])

Compatible DPOF (nombre d'impressions)

Alimentation

Adaptateur secteur

Entrée : 100 à 240 V CA, 50/60 Hz

Sortie : 12 V CC, 3 A

Consommation

Entrée : 12 V CC, 2,1 A

25 W (pendant l'impression avec le cordon d'alimentation)

Température ambiante de fonctionnement

5 à 35°C

Dimensions externes

Environ 66 × 39 × 111 (L/H/P) mm

(sans la cassette papier ni les pièces faisant saillie)

Poids

Environ 260 g (sans la cassette papier)

¹⁾ Certains formats de fichier spéciaux peuvent ne pas être supportés.

²⁾ DCF (Design Rule for Camera File System) est une norme définie par la JEIDA (Japan Electronic Industry Development Association) qui garantit la compatibilité entre les appareils photo numériques, les imprimantes et les autres périphériques.

³⁾ Exif est un format de fichier d'image qui comprend des données supplémentaires, notamment sur la résolution d'affichage, la date de création, etc.

Accessoires fournis

Adaptateur secteur/cordon
d'alimentation
Cassette papier
Pochette de transport
Ensemble pour impression de cartes
couleur (SVM-24CS)
Filtre à fixation rapide
Câble USB
CD-ROM
Guide d'installation
Carte d'enregistrement du propriétaire
Garantie
Contrat de licence de logiciel pour
utilisateur final Sony

La conception et les spécifications sont
sujettes à modifications sans préavis.

Accessoires en option

Ensemble pour impression de cartes
couleur SVM-24CS
Kit de piles MPA-BT1A

Nombre del producto: Impresora de
fotos digitales

Modelo: DPP-MP1

AVISO

Para evitar el riesgo de incendios y electrocución, no exponga la unidad a la lluvia ni a la humedad.

Para evitar descargas eléctricas, no abra la unidad. Solicite asistencia técnica sólo a personal especializado.

Para los usuarios en México

IMPORTADOR:
SONY ELECTRÓNICOS DE MÉXICO, S.A. DE C.V.
HENRY FORD # 29, FRACC. IND. SAN NICOLAS
TLALNEPANTLA EDO. DE MÉXICO, C.P. 54030
R.F.C. SEM 941001 BJA TEL. 5321-1000

POR FAVOR LEA DETALLADAMENTE ESTE MANUAL DE INSTRUCCIONES ANTES DE CONECTAR Y OPERAR ESTE EQUIPO.

RECUERDE QUE UN MAL USO DE SU APARATO PODRÍA ANULAR LA GARANTÍA.

Índice

Características 4

Antes de usar 5

Accesorios suministrados 5

Acerca del paquete de imprimir 6

Nombres de las partes 7

Preparativos 9

1 Conexión de la alimentación 9

2 Colocación del cartucho de imprimir 10

3 Carga del papel de imprimir 11

4 Inserción del “Memory Stick” ... 13

Impresión 14

Operación durante la impresión 14

Impresión de imágenes con marcas de impresión (Impresión DPOF) 15

Asignación de una marca de imprimir 15

Impresión de un grupo de imágenes con marcas de impresión 15

Cambio del número de duplicados 17

Impresión mediante selección

directa 18

Para seleccionar una imagen 18

Impresión 19

Ajustes de impresión 21

Kit de interfaz para PC 23

Preparación 23

Impresión 24

Otros 25

Precauciones 25

Precauciones para almacenar el cartucho de imprimir 26

Precauciones para almacenar papel de imprimir 26

“Memory Stick” 27

Archivos de imágenes y nombres de archivos 28

Solución de problemas 29

Garantía y servicio 33

Especificaciones 34

Características

La impresora de fotos digitales DPP-MP1 permite hacer fácilmente atractivas copias de imágenes digitales almacenadas en un “Memory Stick”, por ejemplo, con una cámara digital CyberShot o videocámara Handycam Sony.

Fácil impresión de imágenes con marca de imprimir

Las imágenes a las que se les haya asignado una marca de impresión en una cámara digital CyberShot o videocámara Handycam Sony se pueden imprimir automáticamente (Impresión DPOF¹⁾). Para ver información sobre formatos de archivo compatibles, consulte la página 34.

¹⁾ DPOF = Digital Print Order Format
(Formato para pedido de impresión digital)

Impresión mediante selección directa

Las imágenes fijas tomadas con una cámara digital CyberShot o videocámara Handycam Sony y almacenadas en un “Memory Stick” se pueden imprimir directamente en la DPP-MP1.

Compacta y ligera

La DPP-MP1 es una impresora compacta y ligera que mide aproximadamente 66 × 39 × 111 mm y pesa aproximadamente 260 gramos. Se puede transportar fácilmente y utilizar en cualquier lugar.

Impresión de fotos de calidad

El método térmico de coloreado por sublimación produce copias de una calidad comparable a la de cualquier fotografía de calidad actual.

Funciones de impresión versátiles

La DPP-MP1 le permite ajustar las propiedades de la imagen (nitidez/brillo), controlar la fecha de impresión, seleccionar impresión múltiple (2/4/8 copias de la misma imagen en una copia), y realizar varias funciones más.

La conexión USB permite imprimir imágenes almacenadas en un PC

El kit de interfaz para PC suministrado le permite imprimir imágenes digitales almacenadas en un ordenador.

Funcionamiento con pilas (opción)

El kit de pilas disponible por separado le permite imprimir copias aunque se encuentre alejado de una toma de alimentación de CA.

Accesorios suministrados

Después de desempaquetar la unidad, asegúrese de que tiene todos los accesorios mostrados abajo.

- Adaptador de CA

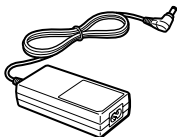

- Cable de alimentación
 - EE.UU. y Canadá

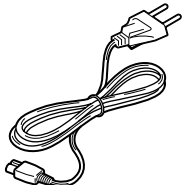

- Europa

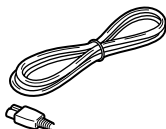

Acerca del paquete de imprimir

Para imprimir con esta unidad se requiere el uso de un paquete de imprimir exclusivo.

Paquete de imprimir	Aplicación
SVM-24CS	2 paquetes de 12 hojas de papel para fotos/cartucho de imprimir para 24 copias

Notas

- Asegúrese de utilizar solamente los paquetes de imprimir exclusivos para esta unidad.
- No intente reinsertar papel de imprimir ni cartuchos de imprimir usados. De lo contrario podrán producirse atascos de papel o un mal funcionamiento.

Nombres de las partes

Para ver información detallada, consulte las páginas mostradas entre paréntesis.

Antes de usar

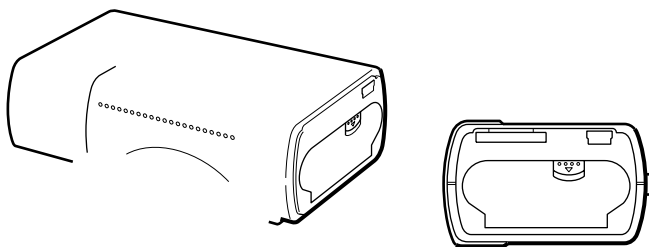

Continúa

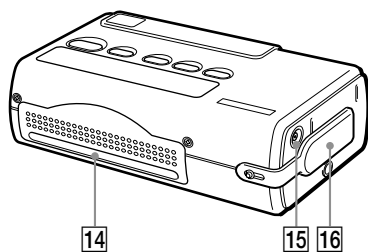

- 14 Ranura de salida de papel
- 15 Conector DC 12V (página 9)
- 16 Tapa del terminal de pila

Visualizador

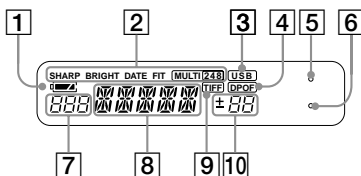

- 1 Indicador de potencia de las pilas
- 2 Visualización de ajustes para imprimir (página 22)
- 3 Indicador de conexión del cable USB
- 4 Indicador DPOF (página 16)
- 5 Indicador de ERROR (página 30)
- 6 Indicador MS ACCESS (página 13)
- 7 Visualización del número de carpeta (páginas 16, 19)
- 8 Visualización del número de archivo (páginas 16, 19)
- 9 Indicador de imagen TIFF (página 20)
- 10 Visualización del contador de copias (páginas 16, 19)

1 Conexión de la alimentación

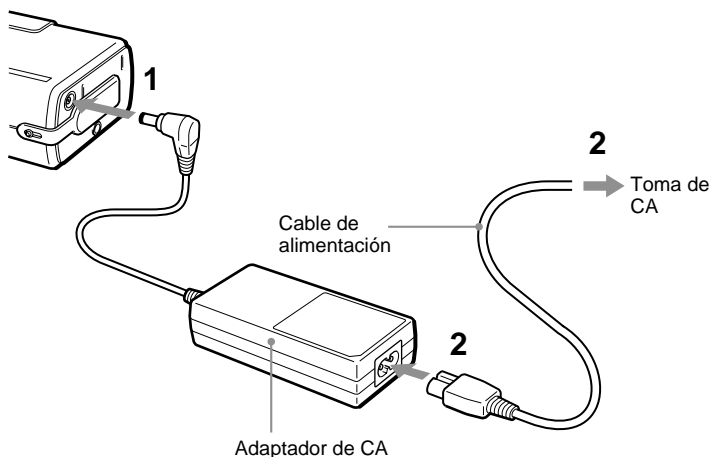

- 1 Conecte el adaptador de CA al conector DC 12V de la DPP-MP1.
- 2 Conecte el cable de alimentación al adaptador de CA y a una toma de CA.

Función de apagado automático

La unidad se apagará automáticamente si se deja sin usar unos 3 minutos (función de apagado automático).

Mientras la unidad esté conectada a un PC con el cable USB, la función de apagado automático estará anulada.

Kit de pilas (opción)

Para alimentar la unidad también se puede utilizar el kit de pilas MPA-BT1A disponible por separado.

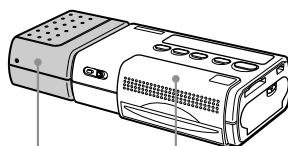

MPA-BT1A DPP-MP1

Para ver información sobre cómo colocar el kit de pilas en la unidad, consulte la documentación del kit de pilas.

2 Colocación del cartucho de imprimir

El cartucho de imprimir se suministra como parte del paquete de imprimir (página 6). Colóquelo en la unidad como se muestra abajo.

- 1 Deslice hacia abajo el cierre de la tapa ① para abrir la tapa del cartucho de imprimir ②.

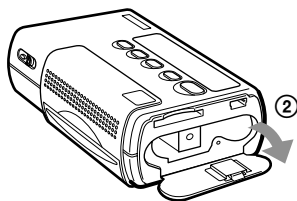
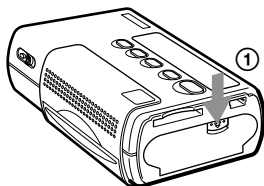

- 2 Retire el retén del carrete de cinta del cartucho de imprimir.

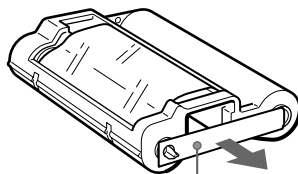

Retén del carrete

- 3 Empuje el cartucho de imprimir hacia el interior de la unidad hasta que encaje en su sitio produciendo un sonido. Después cierre la tapa del cartucho de imprimir.

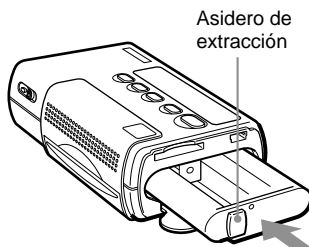

Sustitución del cartucho de imprimir

Cuando se agote el cartucho de imprimir, la indicación "RIBON" parpadeará en el visualizador.

- 1 Abra la tapa del cartucho de imprimir como se describe en el paso 1 de arriba.

- 2** Agarre el asidero de extracción del cartucho y saque el cartucho viejo. Después inserte el cartucho nuevo.

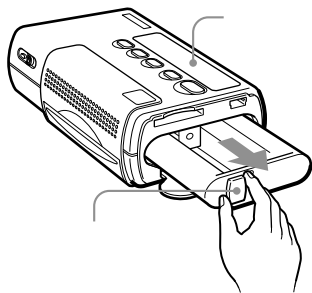

Si el cartucho de imprimir no entra suavemente

Sáquelo completamente de la unidad y después vuelva a insertarlo. Si el cartucho no entra suavemente porque la cinta está floja, gire el carrete del cartucho en la dirección mostrada por la flecha para tensar la cinta.

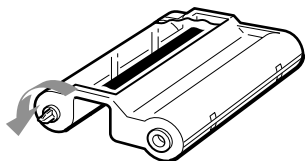

Precaución

El interior de la unidad puede calentarse. No ponga los dedos ni otros objetos en la ranura del cartucho de imprimir.

3 Carga del papel de imprimir

El papel de imprimir se suministra como parte del paquete de imprimir (página 6).

Colóquelo en la unidad como se muestra abajo.

- 1** Abra la tapa de la bandeja de papel.

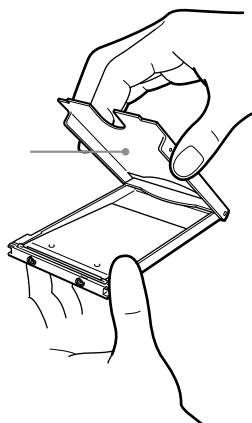

Puede insertar un máximo de 12 hojas de impresión (1 paquete) de una vez.

Nota

No separe a lo largo de las líneas perforadas antes de imprimir.

3 Cierre la tapa de la bandeja de papel.

Nota

Si el papel de imprimir no está bien cargado, no se podrá cerrar la bandeja de papel. Asegúrese de que la tapa de la bandeja de papel esté completamente cerrada.

4 Extraiga la hoja de protección.

5 Abra la tapa de la bandeja de papel, e inserte la bandeja de papel en la unidad.

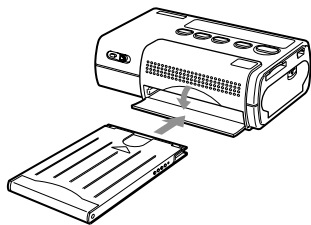

Empuje la bandeja de papel hacia dentro a tope hasta que encaje en su sitio produciendo un sonido.

Cuando se haya completado la impresión

Retire la bandeja de papel de la unidad y cierre la tapa de la bandeja de papel.

Notas

- El paquete de imprimir contiene un cartucho de imprimir para 24 copias y 2 paquetes de 12 hojas de papel de imprimir. Cargue solamente la mitad del papel de imprimir de una vez.
- Cuando quiera añadir papel de imprimir a la bandeja de papel, tenga cuidado de no exceder el máximo de 12 hojas. No mezcle diferentes tipos de papel de imprimir. De lo contrario podrá producirse un atasco de papel.
- No escriba ni imprima nada en el papel de imprimir antes de insertarlo en esta unidad. Después de imprimir, si desea escribir en la cara de imagen del papel, utilice un rotulador a base de aceite. Ya no podrá volver a imprimir en la cara de imagen del papel.
- No adhiera ninguna etiqueta, sello, pegatina ni similar al papel de imprimir antes de imprimir.
- Cuando maneje el papel de imprimir antes de imprimir, no toque la cara de imagen (la cara donde no hay nada impreso). Si hay huellas dactilares o polvo en el papel de imprimir o en la cinta, la calidad de impresión podrá degradarse.
- Asegúrese de utilizar solamente el papel de imprimir exclusivo para esta unidad. De lo contrario podrá ocurrir un mal funcionamiento.
- No doble ni arrugue el papel de imprimir. De lo contrario podrá ocurrir un mal funcionamiento.

4 Inserción del “Memory Stick”

Inserte un “Memory Stick” en la unidad como se muestra abajo.

Asegúrese de empujar el “Memory Stick” a tope, hasta que encaje en su sitio produciendo un sonido.



Para extraer el “Memory Stick”

1 Verifique que el indicador MS ACCESS está apagado. Después empuje el “Memory Stick” a tope hacia el interior de la unidad.

Cuando lo suelte, el “Memory Stick” saldrá hacia fuera ligeramente.

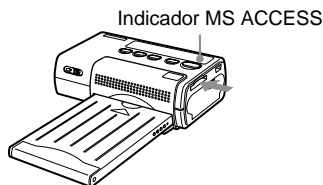

2 Extraiga el “Memory Stick”.

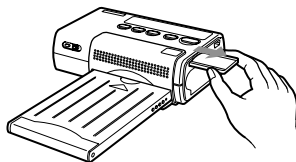

Notas

- Mientras se esté accediendo al “Memory Stick”, el indicador MS ACCESS se encenderá. No extraiga el “Memory Stick” de la unidad durante este intervalo. De lo contrario la unidad y/o el “Memory Stick” podrán dañarse.
- No empuje el “Memory Stick” al interior de la unidad ni lo extraiga de ella a la fuerza. De lo contrario la unidad y/o el “Memory Stick” podrán dañarse.
- Mientras se esté efectuando la impresión, no extraiga el “Memory Stick” de la unidad. De lo contrario la unidad y/o el “Memory Stick” podrán dañarse.
- La capacidad máxima del “Memory Stick” con el que esta unidad es compatible es de 128 MB.
- Para ver información y precauciones relacionadas con el manejo del “Memory Stick”, consulte la sección “Memory Stick” en la página 27.

Operación durante la impresión

El papel de imprimir se mueve hacia atrás y hacia delante

Durante la impresión, el papel de imprimir pasa cuatro veces hacia atrás y hacia delante entre la ranura de salida de papel y la parte superior de la bandeja de papel. Cuando se completa la impresión, el papel es expulsado por la ranura de salida de papel.

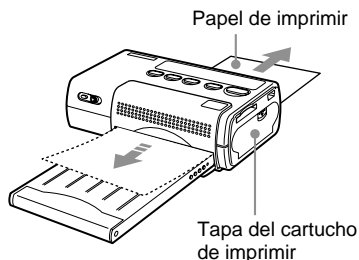

- No abra la tapa del cartucho de imprimir ni extraiga el cartucho de imprimir de la unidad durante la impresión.
- No mueva nunca la unidad ni desconecte la alimentación durante la impresión. De lo contrario podrán producirse atascos de papel o dañarse la unidad. Si se interrumpe la alimentación durante el funcionamiento, vuelva a conectar la alimentación y repita el procedimiento.

Notas

- Ponga la unidad sobre una superficie plana y nivelada para imprimir. Si hay, por ejemplo, una parte levantada o una pared detrás de la unidad, podrán producirse atascos de papel.
- Antes de empezar a imprimir, asegúrese de que detrás de la unidad no haya obstrucciones que puedan impedir que el papel salga suavemente. Deberá haber un espacio de 12 cm por lo menos.
- No ponga ningún objeto encima de la bandeja de papel.
- No toque el papel durante la impresión, y no intente tirar del papel para sacarlo.
- No extraiga la bandeja de papel de la unidad durante la impresión.

Impresión de imágenes con marcas de impresión (Impresión DPOF)

Esta unidad es compatible con DPOF (Formato para pedido de impresión digital) que permite imprimir un grupo de imágenes almacenadas en un "Memory

Stick" a las que se les ha asignado una marca de imprimir con, por ejemplo, una cámara digital CyberShot o videocámara Handycam Sony.

Asignación de una marca de imprimir

- 1 Inserte el "Memory Stick" en la cámara digital CyberShot o videocámara Handycam Sony.
- 2 Seleccione la imagen que quiera imprimir.
- 3 Asígnele una marca de imprimir como se describe en la documentación de la cámara o videocámara. Esa información deberá encontrarse en una sección titulada "Selección de imágenes para imprimir" o "Asignación de marcas de impresión" o similar.

- 4 Verifique que en el visualizador LCD de la cámara digital CyberShot o la videocámara Handycam Sony se muestra una marca de imprimir ().

Impresión de un grupo de imágenes con marcas de impresión

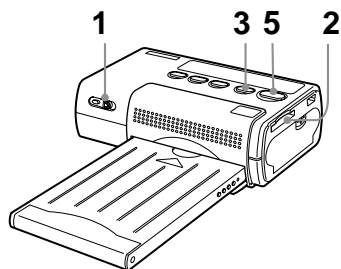

- 1 Empuje hacia dentro el interruptor de alimentación y deslícelo hacia la derecha, para encender la unidad.

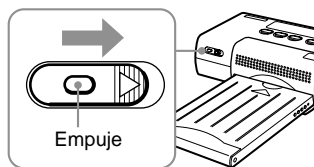

La indicación "SETUP" parpadeará en el visualizador, y después cambiará a "READY".

Nota

No extraiga ni inserte el cartucho de imprimir mientras esté parpadeando la indicación "SETUP" en el visualizador.

2 Inserte el “Memory Stick” en la unidad.

Se mostrará el número de archivo más alto para una imagen con marca de imprimir.

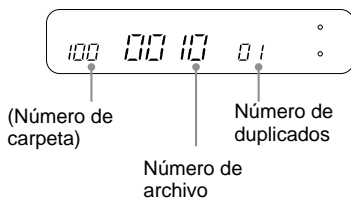

Si se inserta un “Memory Stick” que solamente tenga una carpeta, no se mostrará el número de carpeta.

3 Pulse el botón DPOF.

La unidad entrará en el modo DPOF, y la indicación “DPOF” aparecerá en el visualizador. El número total de copias especificadas se mostrará en el visualizador durante 1 segundo aproximadamente.

El número de carpeta, número de archivo, y número de duplicados para la primera imagen con marca de imprimir se mostrarán en el visualizador.

Si solamente hay disponible una carpeta, no se mostrará número de carpeta.

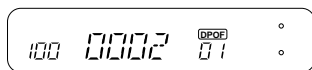

En este estado, no podrá utilizar los botones SELECT (-/+) para comprobar los números de carpetas, números de archivos, y número de duplicados para las imágenes con marca de imprimir.

4 Haga los ajustes de impresión requeridos.

Puede hacer ajustes para la calidad de imagen, formato de impresión, etc. Para más detalles, consulte “Ajustes de impresión” en la página 21.

5 Pulse el botón PRINT/STOP para empezar a imprimir.

Durante la impresión, la indicación “PRINT” se mostrará en el visualizador.

6 Retire el papel impreso.

Si ha especificado varias copias, retire las copias una a una a medida que vayan saliendo.

7 Doble los bordes del papel y retírelos a lo largo de las líneas perforadas.

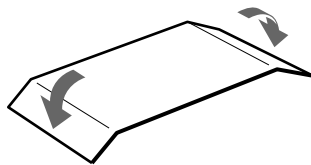

Desconexión de la alimentación

- Empuje hacia dentro el interruptor de alimentación y deslícelo hacia la izquierda hasta que la indicación desaparezca del visualizador.
- Aunque no utilice el interruptor de alimentación, la unidad se apagará automáticamente después de unos 3 minutos (función de apagado automático).

Para cancelar la operación mientras se está efectuando la impresión

Si ha especificado varias copias pero quiere cancelar la operación antes de que se haya completado, pulse el botón PRINT/STOP. La indicación "WAIT" aparecerá en el visualizador, y la impresión se parará después de haberse completado la copia actual.

Si la unidad se queda sin papel o se termina la cinta del cartucho de imprimir mientras se imprime

Si la unidad se queda sin papel mientras se imprime, parpadeará la indicación "PAPER" en el visualizador. Si se termina la cinta del cartucho de imprimir, parpadeará la indicación "RIBON" en el visualizador.

Para continuar la operación en curso, cargue papel de imprimir o sustituya el cartucho de imprimir sin apagar la unidad. Pulse el botón PRINT/STOP para reanudar la impresión.

Para apagar el modo DPOF

Para apagar el modo DPOF después de imprimir, pulse el botón DPOF otra vez. La indicación "DPOF" desaparecerá del visualizador y se volverá a mostrar la indicación normal.

Cambio del número de duplicados

El número de duplicados para una imagen con marca de imprimir que haya sido puesto con la cámara digital se puede cambiar en la DPP-MP1. Para cambiarlo, realice la operación descrita abajo después del paso 3 de la sección "Impresión de un grupo de imágenes con marcas de impresión" (página 15). La unidad deberá estar en el modo DPOF (la indicación "DPOF" mostrada en el visualizador).

- 1 Seleccione la imagen con marca de imprimir a la que quiera hacer el cambio. Utilice los botones SELECT (-/+) para invocar el número de archivo de la imagen deseada. Después pulse el botón ENTER. La indicación del número de duplicados parpadeará y ahora se podrá cambiarlo.

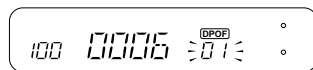

- 2 Cambie el número de duplicados. Utilice los botones SELECT (-/+) para ajustar el número.
- 3 Pulse el botón ENTER. Ahora será efectivo el nuevo número de duplicados.

- 4** Repita los pasos 1 - 3 según sea necesario.
Realice los pasos 1 -3 para todas las imágenes cuyo número de duplicados quiera cambiar.

Nota

Este cambio no será registrado en el "Memory Stick".

Impresión mediante selección directa

Las imágenes almacenadas en un "Memory Stick" se puede seleccionar en la DPP-MP1 para imprimir las.

Para seleccionar una imagen

- 1** Inserte el "Memory Stick" en la cámara digital CyberShot o videocámara Handycam Sony.
- 2** Verifique en el LCD de la cámara digital CyberShot o videocámara Handycam Sony el número de carpeta y el número de archivo de la imagen que quiera imprimir.

Ejemplo con la CyberShot

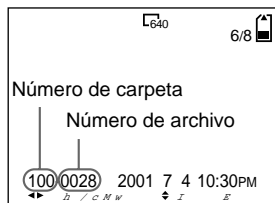

Ejemplo con la Handycam

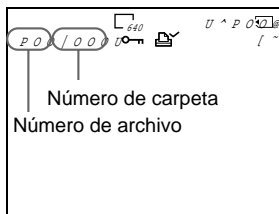

Para ver información sobre números de carpetas y números de archivos, consulte la página 30.

Impresión

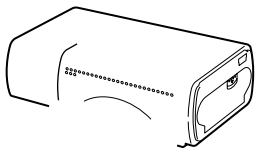

- 5** Pulse repetidamente los botones SELECT (-/+) para seleccionar el número de duplicados, y pulse el botón ENTER.
- Se parará el parpadeo y la visualización se mantendrá encendida.
 - Para seleccionar de nuevo imágenes para imprimir, empiece otra vez con la selección del número de carpeta.
- 6** Haga los ajustes de impresión requeridos. Puede hacer ajustes para la calidad de imagen, formato de impresión, etc. Para más detalles, consulte “Ajustes de impresión” en la página 21.
- 7** Pulse el botón PRINT/STOP para empezar a imprimir. Durante la impresión, la indicación “PRINT” se mostrará en el visualizador.
- 8** Retire el papel impreso. Si ha especificado varias copias, retire las copias una a una a medida que vayan saliendo.
- 9** Doble los bordes del papel y retírelos a lo largo de las líneas perforadas.

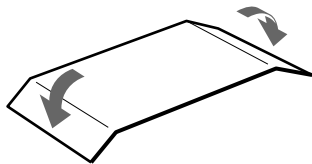

Desconexión de la alimentación

- Empuje hacia dentro el interruptor de alimentación y deslícelo hacia la izquierda hasta que la indicación desaparezca del visualizador.
- Aunque no utilice el interruptor de alimentación, la unidad se apagará automáticamente después de unos 3 minutos (función de apagado automático).

Para cancelar la operación mientras se está efectuando la impresión

Si ha especificado varias copias pero quiere cancelar la operación antes de que se haya completado, pulse el botón PRINT/STOP. La indicación “WAIT” aparecerá en el visualizador, y la impresión se parará después de haberse completado la copia actual.

Impresión de imágenes en el formato TIFF (formato no comprimido)

Si la imagen especificada en el paso 5 de arriba es una imagen TIFF, la indicación “TIFF” aparecerá en el visualizador.

Si la unidad se queda sin papel o se termina la cinta del cartucho de imprimir mientras se imprime

Si la unidad se queda sin papel mientras se imprime, parpadeará la indicación “PAPER” en el visualizador.

Si se termina la cinta del cartucho de imprimir, parpadeará la indicación “RIBON” en el visualizador.

Para continuar la operación en curso, cargue papel de imprimir o cambie el cartucho de imprimir sin apagar la unidad. Pulse el botón PRINT/STOP para reanudar la impresión.

Ajustes de impresión

Puede seleccionar varios ajustes para la imagen antes de imprimir.

1 Mantenga pulsado el botón ENTER durante 2 segundos por lo menos.

Se activará el modo de ajustes de impresión, y la indicación “SHARP” parpadeará en el visualizador.

2 Utilice los botones SELECT (-/+) hasta que el elemento deseado parpadee en el visualizador.

- Al pulsar SELECT (+) el visualizador avanza los elementos disponibles en el orden “SHARP” → “BRIGHT” → “DATE” → “FIT” → “MULTI” → “SHARP”, etc.
- Al pulsar SELECT (-) se avanza en dirección contraria.

Los ajustes disponibles se explican en la tabla “Elementos de ajuste para imprimir” al final de esta sección.

3 Pulse el botón ENTER.

Se mostrará el ajuste seleccionado para el elemento que parpadea.

4 Utilice los botones SELECT (-/+) para cambiar el ajuste.

Por ejemplo, si está parpadeando “DATE”, cada vez que pulse los botones SELECT (-/+) alternará entre “ON” (se imprime la fecha) y “OFF” (no se imprime la fecha).

5 Pulse el botón ENTER.

- Terminará el modo de ajuste de impresión y la unidad volverá al modo normal (en espera para imprimir).
- El ajuste de impresión actual se puede comprobar mediante la indicación del visualizador.

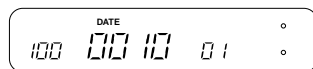

Para cambiar otro ajuste

Repita este procedimiento desde el paso 1.

Elementos de ajustes de impresión

Se pueden hacer los siguientes ajustes para imprimir. (■ indica el ajuste por omisión.)

Elemento de ajuste	Contenido del ajuste
SHARP (Nitidez)	ON Las imágenes se imprimen con una nitidez de contornos realzada.
	■ OFF La imagen se imprime tal como es.
BRIGHT (Brillo)	ON La imagen se vuelve más brillante para imprimirla.
	■ OFF La imagen se imprime tal como es.
DATE (Fecha)	ON La imagen se imprime con fecha. La información es tomada de la fecha en la que el archivo de imagen fue almacenado. Nota Si una fecha fue insertada con la cámara digital CyberShot o videocámara Handycam Sony, la fecha se imprimirá dos veces.
	■ OFF La imagen se imprime sin fecha. Nota Una fecha insertada con la cámara digital CyberShot o videocámara Handycam Sony puede exceder el rango imprimible y podrá ser recortada.
FIT (Llenar)	ON La imagen cambia de escala para que pueda entrar entera en el papel y no sea cortada ninguna sección. (Hay un círculo alrededor de la imagen.)
	■ OFF La imagen se imprime tal como es, al rango imprimible máximo. Dependiendo de la relación del tamaño de la imagen, algunas secciones (superior/inferior o izquierda/derecha) podrán ser cortadas. (No hay círculo alrededor de la imagen.)
MULTI (Múltiple)	ON Se imprimen múltiples copias de la misma imagen en una hoja. Puede seleccionar una división en 2, 4 u 8 segmentos.
	■ OFF No se hace la división.



Este kit de interfaz para PC le permite imprimir imágenes con la DPP-MP1 desde su ordenador. La DPP-MP1 se entrega con un cable USB y un CD-ROM.

Ordenadores que pueden utilizarse

La DPP-MP1 se puede utilizar con ordenadores que estén funcionando con los siguientes sistemas operativos preinstalados.

- Windows 2000/ME/98/98SE
- Mac OS 8.6/9.0/9.1

Preparación

Instale el controlador de impresora.

Para imprimir desde su ordenador deberá instalar el controlador de impresora DPP-MP1 en su ordenador desde el CD-ROM “digital photo printer for DPP-MP1”.

Para instalar el controlador de impresora, consulte la Guía de instalación.

La Guía de instalación está incluida en el CD-ROM “digital photo printer for DPP-MP1” como archivo PDF. Haga doble clic en el archivo Driver(Spanish).pdf que hay en la carpeta “Document” – “Spanish” correspondiente a su sistema operativo.

Nota

Para poder leer la Guía de instalación, deberá tener instalado Adobe Acrobat Reader en su ordenador. Si aún no está instalado, podrá instalarlo desde el CD-ROM “digital photo printer for DPP-MP1”. Con Windows, haga doble clic en el archivo ar500esp.exe en la carpeta “Acrobat” – “Spanish”. Con Macintosh, instálelo haciendo doble clic en el Acrobat Reader Installer.

Conecte a su ordenador.

- 1 Conecte la DPP-MP1 a su ordenador utilizando el cable USB suministrado.

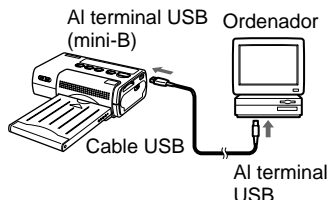

- 2 Conecte el adaptador de CA a la DPP-MP1, y después active el interruptor de alimentación para encenderla.

Notas

- Le recomendamos utilizar la DPP-MP1 con el adaptador de CA siempre que conecte el cable USB.
- Cuando se conecta el cable USB, se anula la función de apagado automático de la DPP-MP1.
- Si conecta la DPP-MP1 a través de un concentrador USB, es posible que no funcione bien. Algunos dispositivos USB pueden impedir el correcto funcionamiento de la DPP-MP1 si se utilizan simultáneamente.
- Si entra en funcionamiento la función suspender-reanudar (función de reposo) del ordenador, la comunicación entre la DPP-MP1 y el ordenador podrá no restablecerse cuando el ordenador reanude el funcionamiento normal.
- Si se hace la conexión USB al ordenador mientras se esté imprimiendo directamente desde un Memory Stick, el ordenador no detectará la DPP-MP1 hasta haberse completado la impresión.

Impresión

La DPP-MP1 no incluye software de procesamiento de imágenes. Para imprimir con la DPP-MP1 desde el ordenador deberá adquirir por separado un software de procesamiento de imágenes.

- 1** En el ordenador, seleccione DPP-MP1 como impresora de destino.
- 2** Haga los ajustes requeridos para imprimir.
Cuando conecte la DPP-MP1 con el cable USB, los ajustes para imprimir se hacen en el ordenador. Para conocer los ajustes para imprimir, consulte la Guía de instalación incluida en el CD-ROM “digital photo printer for DPP-MP1.
- 3** Imprima desde su software de procesamiento de imágenes.

Nota

Cuando conecte la DPP-MP1 con el cable USB, se anularán todos sus controles excepto el interruptor de alimentación. Cuando utilice la DPP-MP1 para imprimir imágenes directamente desde un Memory Stick, asegúrese de desconectar el cable USB.

Precauciones

Seguridad

- Utilice la impresora solamente con 12 V CC.
- Tenga cuidado de no poner ni dejar caer ningún objeto pesado encima del cable de alimentación, ni dañarlo de cualquier forma. No utilice nunca esta impresora con el cable de alimentación dañado.
- Si cae algún objeto sólido o líquido dentro de la carcasa, desenchufe la impresora y llévela a personal cualificado para que se la revisen antes de volver a utilizarla.
- No desarme nunca la impresora.
- Para desconectar el cable de alimentación, tire de la clavija. No tire nunca del propio cable de alimentación.
- Cuando no vaya a utilizar la impresora durante un periodo de tiempo prolongado, desconecte el cable de alimentación de la toma de corriente de la pared.
- No maneje la impresora bruscamente.
- Para reducir el riesgo de sufrir una descarga eléctrica, desenchufe siempre la impresora de la toma de corriente antes de limpiarla o de hacerle el servicio.

Instalación

- Evite poner la impresora en un lugar expuesto a:
 - vibración
 - alta humedad
 - polvo excesivo
 - luz solar directa
 - temperaturas muy altas o bajas
- No utilice equipo eléctrico cerca de la impresora. La impresora no funcionará debidamente en campos electromagnéticos.
- La impresora ha sido diseñada para funcionar horizontalmente. No intente nunca utilizarla en posición inclinada.
- No ponga objetos pesados encima de la impresora.
- Deje espacio suficiente alrededor de la impresora para que no se bloqueen los agujeros de ventilación. Si se bloquean estos agujeros se podrá acumular calor en el interior.

Condensación de humedad

Si traslada la impresora directamente de un lugar frío a otro cálido, o si la coloca en una sala muy cálida o húmeda, puede condensarse humedad en el interior de la unidad. En tales casos, la impresora probablemente no funcionará debidamente e incluso podrá estropearse si persiste en usarla. Si se produce condensación de humedad, desconecte la alimentación y no utilice la impresora durante 1 hora por lo menos.

Limpieza

Limpie la carcasa, el panel y los controles con un paño suave y seco, o con un paño ligeramente humedecido con una solución de detergente suave. No utilice ningún tipo de disolventes, tales como alcohol o bencina, que pueden dañar el acabado.

Restricciones en la duplicación

Si duplica documentos con la impresora, preste especial atención a lo siguiente:

- La duplicación de billetes de banco, monedas, o títulos está prohibida por ley.
- La duplicación de certificados de banco, licencias, pasaportes, títulos privados o sellos de correos sin usar también está prohibida por ley.
- Los programas de TV, películas, cintas de vídeo, retratos de otros u otros materiales podrán estar protegidos por los derechos de autor. La impresión de vídeo no autorizada de tales materiales podrá infringir lo estipulado por la ley de los derechos de autor.

Precauciones para almacenar el cartucho de imprimir

- Evite exponerlo a altas temperaturas o humedad, altos niveles de polvo, y a la luz solar directa.
- Cuando extraiga de la unidad un cartucho de imprimir parcialmente usado para almacenarlo por largo tiempo, vuelva a ponerlo en su bolsa de empaquetado original u otro envase apropiado.

Precauciones para almacenar papel de imprimir

- Evite exponerlo a altas temperaturas o humedad, altos niveles de polvo, y a la luz solar directa.
- No almacene dos hojas con sus caras impresas una contra la otra. Evite el contacto prolongado de la cara impresa con PVC, gomas de borrar o cualquier otro objeto que contenga plastificante. De lo contrario podrá producirse decoloración o pérdida de imagen.
- Cuando extraiga de la unidad papel de imprimir parcialmente usado para almacenarlo por largo tiempo, vuelva a ponerlo en su bolsa de empaquetado original u otro envase apropiado.

“Memory Stick”

El “Memory Stick” es un medio de almacenamiento compacto y ligero de alta capacidad basado en circuito integrado, idealmente apropiado para una multitud de aplicaciones.

Hay dos tipos de “Memory Stick”: uno tipo normal y otro que emplea una tecnología para protección contra el copiado conocido como Magic Gate*. La DPP-MP1 es compatible con ambos tipos de “Memory Stick”.

* Magic Gate emplea tecnología de inscripción para proteger el material con derechos de autor.

Precaución

- Mientras se esté accediendo al “Memory Stick”, el indicador MS ACCESS se encenderá. No extraiga el “Memory Stick” de la unidad durante este intervalo.
- Los datos almacenados en el “Memory Stick” podrán dañarse o destruirse si
 - se desconecta la alimentación de la unidad mientras se está accediendo al “Memory Stick”.
 - hay corriente electrostática o interferencia de ruidos fuerte.
- No adhiera nada excepto la etiqueta designada en el área para etiqueta del “Memory Stick”.
- Ponga el “Memory Stick” en su caja para transportarlo o almacenarlo.
- No toque la sección del conector con la mano ni con ningún objeto metálico.
- No doble ni deje caer el “Memory Stick”, y protéjalo contra golpes fuertes.
- No intente desmontar ni modificar el “Memory Stick”.
- Proteja el “Memory Stick” contra el agua y la humedad.
- Un “Memory Stick” formateado en un PC podrá no funcionar en la DPP-MP1.

“Memory Stick”,  “Magic Gate Memory Stick”, y  son marcas comerciales de Sony Corporation.

“MAGICGATE” es una marca comercial de Sony Corporation.

Archivos de imágenes y nombres de archivos

La DPP-MP1 puede imprimir archivos de imágenes que estén en formato JPEG y formato TIFF.

Los archivos de imágenes creados con una cámara digital CyberShot o videocámara Handycam Sony se almacenan en el “Memory Stick” de acuerdo con ciertas pautas.

Por ejemplo, cuando tome imágenes fijas con la CyberShot Sony, la estructura de archivo resultante será como sigue cuando sea vista usando Windows Me.

Asumiendo que el “Memory Stick” ha sido reconocido como unidad E

Carpeta de datos de imagen JPEG

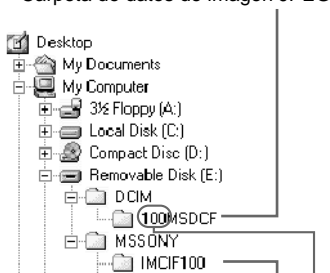

Carpeta de datos de imagen TIFF

Número de carpeta

- Los números de archivos para datos de imágenes fijas en el formato JPEG se asignan automáticamente y los archivos se almacenan en la carpeta “100MSDCF”, utilizando el siguiente patrón de nombre de archivo:

DSC0□□□□.JPG

↑
Número de archivo

- Los números de archivos para datos de imágenes fijas en el formato TIFF se asignan automáticamente y los archivos se almacenan en la carpeta “IMCIF100”, utilizando el siguiente patrón de nombre de archivo:

DSC0□□□□.TIF

↑
Número de archivo



Solución de problemas

Si surge un problema durante la utilización de la unidad, compruebe en primer lugar los puntos indicados en esta guía de solución de problemas. Si el problema persiste, póngase en contacto con su suministrador, o con una estación de servicio Sony o centro de información técnica Sony autorizado. Cuando esté utilizando un ordenador, también deberá consultar la documentación del software.

Síntoma	Causa/remedio
La unidad no funciona al encenderla.	<ul style="list-style-type: none">• El cable de alimentación está desconectado. → ¿Está conectado correctamente el cable de alimentación? (página 9)• El kit de pilas no está colocado correctamente. → Consulte la documentación del kit de pilas.
Algunas imágenes no se pueden imprimir.	<ul style="list-style-type: none">• Los archivos de imágenes no son compatibles con la DPP-MP1. → Los archivos de imágenes cuyos formatos no sean compatibles con la DPP-MP1 podrán visualizarse en un ordenador pero algunas veces no se podrán imprimir. (página 34).
La imagen está recortada en las partes superior e inferior o izquierda y derecha.	<ul style="list-style-type: none">• Las relaciones de tamaño horizontal/vertical del archivo de imagen y papel de imprimir son diferentes. → Ponga el ajuste de impresión "FIT" en "ON" (página 22).

Visualización de error de número de carpeta/número de archivo

Cuando aparezca un guión [-] en el área de visualización del número de carpeta/número de archivo al seleccionar un número de carpeta o número de archivo o mientras se imprime una imagen con marca de imprimir, podrá encontrar los remedios correspondientes a las condiciones indicadas de la forma siguiente.

Condición	Significado y remedio
 <p>Número de carpeta</p>	<ul style="list-style-type: none">• No puede seleccionar la imagen para imprimirla. O, hay números de carpetas duplicados.<ul style="list-style-type: none">→ La imagen no se puede imprimir debido a un problema con el número de carpeta de la imagen.
 <p>Número de archivo</p>	<ul style="list-style-type: none">• No puede seleccionar la imagen para imprimirla. O, hay números de archivos duplicados.<ul style="list-style-type: none">→ La imagen no se puede imprimir debido a un problema con el número de archivo de la imagen.• La imagen tiene marca de imprimir, pero no se puede imprimir utilizando esta unidad.<ul style="list-style-type: none">→ El archivo de imagen está estropeado y no se puede imprimir. Cuando este error se produzca mientras se imprime una imagen que tenga marca de imprimir, se suspenderá la impresión. Para empezar a imprimir la siguiente imagen, pulse el botón PRINT/STOP.

Mensajes de aviso

En la tabla de abajo se indican y explican los mensajes que podrán aparecer en el visualizador.

Mensaje	Significado
WAIT	<ul style="list-style-type: none">• Ha sido parada la impresión.<ul style="list-style-type: none">→ La indicación se muestra mientras se está imprimiendo la última imagen. Cuando esté terminada la imagen, se mostrará brevemente la indicación "STOP" y después desaparecerá.• La temperatura en el interior de la unidad está muy alta, y la impresión se ha interrumpido temporalmente.<ul style="list-style-type: none">→ Espere hasta que la impresión se reanude automáticamente.

Mensaje	Significado
RIBON	<ul style="list-style-type: none"> • No hay insertado un cartucho de imprimir, o el cartucho de imprimir se ha agotado. → Inserte o sustituya el cartucho de imprimir (página 10).
PAPER	<ul style="list-style-type: none"> • No hay insertada una bandeja de papel, o el papel de imprimir se ha agotado. → Inserte una bandeja de papel cargada con papel (página 11).
NO MS	<ul style="list-style-type: none"> • No hay insertado un “Memory Stick”. → Inserte un “Memory Stick” (página 13).
NO IMAGE	<ul style="list-style-type: none"> • El “Memory Stick” no tiene imágenes. → Inserte un “Memory Stick” que tenga archivos de imágenes. • El “Memory Stick” no tiene ninguna imagen que pueda imprimirse en la unidad. → Los archivos de imágenes cuyos formatos no sean compatibles con la DPP-MP1 podrán visualizarse en un ordenador pero algunas veces no se podrán imprimir. (página 34).
NO ORDER	<ul style="list-style-type: none"> • En el “Memory Stick” no hay imágenes que tengan puesta marca de imprimir. → Inserte un “Memory Stick” que tenga imágenes a las que se les haya asignado una marca de imprimir en una cámara digital CyberShot o videocámara Handycam Sony. • El “Memory Stick” no tiene ninguna imagen con marca de imprimir que pueda imprimirse en la DPP-MP1. → Ponga la marca de imprimir con una cámara digital CyberShot o videocámara Handycam Sony (página 15).
CAN'T PRINT	<ul style="list-style-type: none"> • Se ha intentado imprimir un archivo de imagen en un formato incompatible. → En la DPP-MP1 no se pueden imprimir tal imagen. Cuando este error se produzca mientras se imprime una imagen que tenga marca de imprimir, se suspenderá la impresión. Para empezar a imprimir la siguiente imagen, pulse el botón PRINT/STOP.

Mensaje	Significado
FILE ERROR	<ul style="list-style-type: none"> • Ha ocurrido un error al leer un archivo de imagen del “Memory Stick”. → El archivo de imagen está estropeado y no se puede imprimir.
MS ERROR	<ul style="list-style-type: none"> • El “Memory Stick” no ha sido insertado correctamente. → Reinserte el “Memory Stick” correctamente (página 13). • El “Memory Stick” no ha sido formateado debidamente. → Un “Memory Stick” formateado en un PC podrá no funcionar en la DPP-MP1. Utilice un “Memory Stick” formateado en una cámara digital CyberShot o videocámara Handycam Sony. • Se ha insertado un “Memory Stick” de un tipo no compatible con la DPP-MP1, o el “Memory Stick” tiene algún defecto. → Inserte un “Memory Stick” compatible.
RIBON (+ indicador ERROR encendido)	<ul style="list-style-type: none"> • Hay un problema con el cartucho de imprimir. → Intente apagando y volviendo a encender la unidad. Si esto no soluciona el problema, extraiga el cartucho de imprimir de la unidad y compruebe si la cinta está atascada dentro del cartucho. Si la cinta está floja, ténsela (página 11).
PAPER (+ indicador ERROR encendido)	<ul style="list-style-type: none"> • Ha ocurrido un atasco de papel. → Intente apagando y volviendo a encender la unidad. El papel deberá ser expulsado automáticamente.
ERROR (+ indicador ERROR encendido)	<ul style="list-style-type: none"> • Ha ocurrido un error interno. → Intente apagando y volviendo a encender la unidad.

Precaución sobre como proceder en caso de atasco de papel

No intente sacar el papel tirando de él con la mano, porque esto podrá ocasionar daños y un mal funcionamiento. Desconecte siempre la alimentación de la unidad, espere un momento, y después vuelva a encender la unidad, para que el papel sea expulsado automáticamente. Si sigue

sin poder extraer el papel, póngase en contacto con su distribuidor, o con una estación de servicio Sony o centro de información técnica Sony autorizado.

Garantía y servicio

Tarjeta de garantía

- Este producto viene con una tarjeta de garantía. Asegúrese de que recibe la tarjeta en el momento de hacer la compra.
- Rellene los elementos requeridos en la tarjeta, verifique que la información anotada en la tarjeta es correcta, y guárdela en un lugar seguro.
- El periodo de garantía es de un año a partir de la fecha de compra.

Servicio

Si le parece que hay un problema con la unidad, en primer lugar vuelva a comprobar las secciones aplicables descritas en este manual.

Si el problema persiste, póngase en contacto con su distribuidor, o con una estación de servicio Sony o centro de información técnica Sony autorizado.

Reparaciones dentro del periodo de garantía

Las reparaciones se llevarán a cabo de acuerdo con las condiciones indicadas en la tarjeta de garantía. Para ver detalles, lea cuidadosamente la tarjeta de garantía.

Reparaciones después del periodo de garantía

Las reparaciones se llevarán a cabo si así lo solicita el cliente. Todos los costes tendrán que ser abonados por el cliente.

Disponibilidad de piezas

Todas las piezas principales que son necesarias para mantener en funcionamiento la impresora de fotos digitales las tendrá disponibles el fabricante por un periodo mínimo de 8 años después de cesar la producción de este modelo. También, después de haber expirado el periodo de garantía, una máquina estropeada todavía podrá ser arreglada utilizando tales partes, dependiendo del tipo de problema. Para ver detalles, póngase en contacto con su distribuidor, o con una estación de servicio Sony autorizada. Cuando solicite servicio, le rogamos que suministre la siguiente información.

- **Número de modelo : DPP-MP1**
- **Descripción detallada del problema**
- **Fecha de compra**

Especificaciones

Método de impresión

Impresión térmica de coloreado por sublimación (YMC + sobrecapa)

Resolución de impresión

307 × 307 ppp

Gradaciones

Procesado de imagen YMC utilizando 8 bits/256 gradaciones por color para aprox. 16,77 millones de colores/píxel.

Tamaño de copia

81,6 (H) × 50 (V) mm

Tiempo en imprimir

Aprox. 90 segundos por copia (excluyendo el tiempo de la transferencia de datos desde el ordenador o “Memory Stick” y el tiempo de procesamiento)

Conector de entrada

USB (Mini-B)

Ranura para medio de grabación

Ranura de Memory Stick (1)

Formatos de archivo compatibles ¹⁾

DCF ²⁾ Exif Ver. 2.1 ³⁾

(JPEG [línea de base], TIFF-RGB [no comprimido])

Compatible con DPOF (número de copias)

Alimentación

Adaptador de CA

Entrada: 100 - 240 V CA, 50/60 Hz

Salida: 12 V CC, 3 A

Consumo

Entrada: 12 V CC, 2,1 A

25 W (durante la impresión con el adaptador de CA)

Temperatura ambiente para funcionamiento

5 - 35°C

Dimensiones externas

Aprox. 66 × 39 × 111 (An/Al/Pr) mm (sin la bandeja de papel y partes salientes)

Peso

Aprox. 260 g (sin la bandeja de papel)

¹⁾ Algunos formatos de archivo especiales podrán no ser compatibles.

²⁾ DCF (Design rule for Camera File system o Normas de diseño para el sistema de archivos de cámara) es un estándar definido por JEIDA (Asociación para el desarrollo de industrias electrónicas de Japón) para asegurar la compatibilidad entre las cámaras digitales, impresoras, y otros equipos.

³⁾ Exif es un formato de archivo de imagen que contiene datos adicionales sobre resolución de visualización, fecha de creación, y otra información.

Accesorios suministrados

Adaptador de CA/cable de alimentación
Bandeja de papel
Bolso de transporte
Paquete de imprimir de muestra
Filtro-abrazadera
Kit de interfaz para PC
Guía de instalación
Tarjeta de registro del usuario
Garantía
Contrato de licencia de software Sony para usuario final

El diseño y las especificaciones están sujetos a cambios sin previo aviso.

Accesorios opcionales

Paquete de impresión a color del tamaño de una tarjeta SVM-24CS
Kit de pilas MPA-BT1A

<http://www.sony.net/>

Printed in Japan

Printed on recycled paper
