

OGATECH OG-S60/TWIN/ TRIPLE/QUATTRO



**USER GUIDE / HANDLEIDING / MANUEL D'UTILISATEUR
GEBRAUCHSANWEISUNG / MANUAL DE USUARIO
MANUAL DO UTILIZADOR / INSTRUKCJA OBSŁUGI**

V 1.2



Important

To use 'Caller ID' (display caller), this service has to be activated on your phone line. Normally you need a separate subscription from your telephone company to activate this function. If you don't have the Caller ID function on your phone line, the incoming telephone numbers will NOT be shown on the display of your telephone.

Belangrijk

Om de 'Nummerweergave' te kunnen gebruiken, moet deze dienst geactiveerd zijn op uw telefoonlijn. Om deze dienst te activeren, hebt U hiervoor meestal een apart abonnement van uw telefoonmaatschappij nodig. Indien U geen nummerweergavefunctie hebt op uw telefoonlijn, zullen de inkomende telefoonnummers NIET op de display van uw toestel verschijnen.

Important

Pour utiliser la fonction 'Caller ID/Clip' (affichage de l'appelant), ce service doit être activé sur votre ligne téléphonique. Généralement, vous avez besoin d'un abonnement séparé de votre compagnie de téléphone pour activer cette fonction. Si vous n'avez pas la fonction 'Caller ID - Affichage Appelant' sur votre ligne téléphonique, les numéros de téléphone entrants n'apparaîtront PAS sur l'écran de votre téléphone.

Wichtig

Zur Verwendung der 'Rufnummernanzeige' muss dieser Dienst erst für Ihre Telefonleitung freigegeben werden. Zur Aktivierung dieser Dienstleistung benötigen Sie meistens ein separates Abonnement Ihrer Telefongesellschaft. Wenn Sie für Ihre Telefonleitung keine Rufnummernanzeigefunktion haben, erscheinen die eingehenden Telefonnummern NICHT im Display Ihres Gerätes.

Importante

Para poder usar la función "Identificación de llamadas, este servicio tiene que estar dado de alta en su línea telefónica. Normalmente es necesario abonarse a dicho servicio para que la compañía telefónica active esta función. Si su línea telefónica no dispone de la función Identificación de llamadas, la pantalla del aparato no mostrará los números de teléfono de las llamadas entrantes.

Importante

Para utilizar a função "ID Chamador" (visualizar Chamador), este serviço terá de ser activado na sua linha telefónica. Normalmente necessita de subscrever este serviço, à parte, com o seu operador de telecomunicações, para poder activar esta função. Se não tiver contratado este serviço a função ID do Chamador não estará disponível e por isso os números de telefone das chamadas entrantes não aparecerão no seu telefone.

Uwaga

Aby urządzenie prezentowało numer przychodzący, niezbędna jest usługa prezentacji numeru. Usługę tę należy aktywować u lokalnego operatora telekomunikacyjnego. Jeżeli usługa prezentacji numeru nie jest włączona, numery przychodzących połączeń nie będą prezentowane.

This product is in compliance with the essential requirements and other relevant provisions of the R&TTE directive 1999/5/EC.
The Declaration of conformity can be found on :

<http://www.topcom.net/support/cedclarations.php>

- UK** The features described in this manual are published with reservation to modifications.
- NL** De in deze handleiding beschreven mogelijkheden worden gepubliceerd onder voorbehoud van wijzigingen.
- F** Les possibilités décrites dans ce manuel sont publiées sous réserve de modifications.
- D** Die in dieser Bedienungsanleitung umschriebenen Möglichkeiten, werden vorbehaltlich Änderungen publiziert.
- ES** Las características descritas en este manual pueden ser objeto de futuras modificaciones.
- PT** As características descritas neste manual são publicadas sob reserva de modificação.
- PL** Właściwości opisane w niniejszej instrukcji obsługi są publikowane z zastrzeżeniem prawa wprowadzenia zmian.

- UK** To be connected to the public analogue telephone network.
- NL** Geschikt voor aansluiting op het openbare analoge geschakelde telefoonnetwerk.
- F** Il est destiné à être raccordé au réseau de télécommunication public.
- D** Kompatibel für den analogen Telefonanschluss.
- ES** Conexión a la red telefónica analógica
- PT** Para efectuar a ligação com a rede pública analógica.
- PL** Do podłączenia do publicznej analogowej sieci telefonicznej.

English

1	Description of telephone	13
1.1	Handset and base OGATECH OG-S60	13
1.2	Charger OGATECH OG-S60	14
1.3	Display	14
1.4	Handset indicator (LED)	15
2	Telephone installation	15
2.1	Connections	15
2.2	Rechargeable batteries	16
3	Using the telephone	16
3.1	Setting menu language	16
3.2	Handset ON/OFF	16
3.3	Receiving a call	17
3.4	Making an external call	17
3.5	Making an internal call	17
3.6	Internal call transfer	17
3.7	Conference Call	17
3.8	Display of call duration	17
3.9	Microphone mute	17
3.10	Pause Key	18
3.11	Caller Identification	18
3.12	Redial memory	19
3.13	Calling from the phonebook	19
3.14	Using the alphanumeric keypad	19
3.15	Using the menu	20
4	Personalisation	20
4.1	Adjusting the ring volume	20
4.2	Choosing the ring melody	20
4.3	Speaker volume during call	21
4.4	Activation / Deactivation of beeps	21
4.5	Handset name	21
4.6	Changing the PIN code	22
4.7	Setting the dialling mode	22
4.8	Flash time duration	22
4.9	Automatic answer	23
4.10	Reset	23
4.11	Keypad lock	23
4.12	Setting the time	24
4.13	Setting the alarm	24
5	Advanced functions	24
5.1	Phonebook	24
5.2	Searching a handset from the base	25
6	Managing multiple handsets	26
6.1	Setting up an additional handset	26
6.2	Removing a handset	27
6.3	Setting up a handset on another base	27
6.4	Selecting a base	27
7	Troubleshooting	27

8	Warranty	28
8.1	Warranty period	28
8.2	Warranty handling	28
8.3	Warranty exclusions	28
9	Technical characteristics	29
Nederlands		
1	Beschrijving van de telefoon	31
1.1	Handset en basis OGATECH OG-S60	31
1.2	Oplader OGATECH OG-S60	32
1.3	Display	32
1.4	Handsetindicator (LED)	33
2	Telefooninstallatie	33
2.1	Aansluitingen	33
2.2	Herlaadbare batterijen	34
3	De telefoon gebruiken	34
3.1	Menutaal kiezen	34
3.2	Handset AAN/UIT	34
3.3	Oproepen ontvangen	35
3.4	Een externe oproep	35
3.5	Een interne oproep (INT)	35
3.6	Interne oproep doorschakelen	35
3.7	Conferentiegesprek	35
3.8	Tonen van de gespreksduur	35
3.9	Microfoon uitschakelen (Mute)	36
3.10	Pauzetoets	36
3.11	Identificatie van de beller	36
3.12	Herkies-geheugen	37
3.13	Bellen vanuit het telefoonboek	37
3.14	Het alfanumerieke toetsenbord gebruiken	38
3.15	Het menu gebruiken	38
4	Personalisering	38
4.1	Belvolume aanpassen	38
4.2	Belmelodie kiezen	39
4.3	Luidsprekervolume tijdens oproep	40
4.4	Bieptonen activeren/desactiveren	40
4.5	Naam van de handset wijzigen	40
4.6	De PIN-code wijzigen	40
4.7	De kiesmodus instellen	41
4.8	Flashtijd instellen	41
4.9	Automatisch opnemen	41
4.10	Reset	41
4.11	Vergrendeling toetsenbord	42
4.12	Klok instellen	43
4.13	Alarm instellen	43
5	Geavanceerde functies	43
5.1	Telefoonboek	43
5.2	Een intern toestel zoeken via het basistoestel	44

6	Gebruik van meerdere handsets	45
6.1	Een bijkomende handset registreren	45
6.2	Een handset verwijderen	46
6.3	Een handset installeren op een ander basistoestel	46
6.4	Een basistoestel selecteren	46
7	Problemen verhelpen	47
8	Garantie	47
8.1	Garantieperiode	47
8.2	Afwikkeling van garantieclaims	47
8.3	Garantiebeperkingen	48
9	Technische kenmerken	48

Français

1	Description du telephone	50
1.1	Combiné et base OGATECH OG-S60	50
1.2	Chargeur OGATECH OG-S60	51
1.3	Display	51
1.4	Indicateur du combine (LED)	52
2	Installation du téléphone	52
2.1	Connexions	52
2.2	Piles rechargeables	53
3	Utilisation du téléphone	53
3.1	Choix de la langue du menu	53
3.2	Combine ON/OFF	53
3.3	Recevoir un appel	54
3.4	Procéder a un appel externe	54
3.5	Procéder a un appel interne	54
3.6	Transfert interne d'un appel	54
3.7	Conference call	54
3.8	Affichage de la durée de l'appel	54
3.9	Coupure du son du microphone	55
3.10	Touche pause	55
3.11	Identification de l'appelant	55
3.12	Memoire de recomposition de numeros	56
3.13	Appeler depuis le répertoire téléphonique	56
3.14	Utilisation du clavier alphanumérique	56
3.15	Utilisation du menu	57
4	Personnalisation	57
4.1	Reglage du volume du haut-parleur	57
4.2	Choix de la mélodie de la sonnerie	58
4.3	Volume du haut-parleur en cours d'appel	58
4.4	Activation/desactivation des bips	59
4.5	Designation des combinés	59
4.6	Modifier le code PIN	59
4.7	Reglage du mode de composition des numéros	60
4.8	Durée de la fonction Flash Time	60
4.9	Réponse automatique	60
4.10	Remise à zero	60

4.11	Verrouillage clavier	61
4.12	Régler l'heure	62
4.13	Régler l'alarme	62
5	Fonctions de pointe	62
5.1	Répertoire téléphonique	62
5.2	Rechercher un combiné à partir d'une base	63
6	Gestion de plusieurs combinés	64
6.1	Installer un combiné supplémentaire	64
6.2	Éliminer un combiné	65
6.3	Installer un combiné sur une autre base	65
6.4	Sélectionner une base	65
7	Trouble shooting	66
8	Garantie	66
8.1	Période de garantie	66
8.2	Traitement de la garantie	66
8.3	Exclusions de garantie	67
9	Caractéristiques techniques	67

Deutsch

1	Tasten/LED	69
1.1	Handapparat und Basisstation OGATECH OG-S60	69
1.2	Ladegerät OGATECH OG-S60	70
1.3	Display	70
1.4	Handgerät-Anzeige (LED)	71
2	Installation des telefons	71
2.1	Anschlüsse	71
2.2	Wiederaufladbare Batterien	72
3	Verwendung des Telefons	72
3.1	Wahl der Menüsprache	72
3.2	Handgerät AN/AUS	73
3.3	Einen Anruf annehmen	73
3.4	Extern Telefonieren	73
3.5	Intern Telefonieren	73
3.6	Internes Weiterleiten eines externen Anrufs	73
3.7	Konferenzschaltung	73
3.8	Anzeige der Gesprächsdauer	74
3.9	Stummschaltung (mute)	74
3.10	Pausentaste	74
3.11	Rufnummernanzeige	74
3.12	Wahlwiederholungsspeicher	75
3.13	Eine Nummer aus dem Telefonbuch anrufen	75
3.14	Verwendung der alphanumerischen Tastatur	76
3.15	Verwendung des Menüs	76
4	Persönliche Einstellungen	76
4.1	Einstellen der Klingellautstärke	76
4.2	Auswahl der Klingelmelodie	77
4.3	Lautsprecherlautstärke während eines Anrufs	78

4.4	Aktivieren/Deaktivieren von Pieptönen	78
4.5	Handgerät einen Namen geben	78
4.6	Den PIN-Code ändern	79
4.7	Den Wählmodus einstellen	79
4.8	Flash-Zeit	79
4.9	Automatisches annehmen	80
4.10	Reset	80
4.11	Die Tastensperre	81
4.12	Uhr einstellen	81
4.13	Alarm einstellen	81
5	Weitere Funktionen	82
5.1	Telefonbuch	82
5.2	Handgerät von der Basisstation aus suchen (Paging)	83
6	Mehrere Handgeräte verwalten	83
6.1	Ein zusätzliches Handgerät einstellen	83
6.2	Handgerät entfernen	84
6.3	Handgerät an einer anderen Basisstation anmelden	84
6.4	Basisstation auswählen	85
7	Problemlösung	85
8	Garantie	86
8.1	Garantiezeit	86
8.2	Abwicklung des Garantiefalles	86
8.3	Garantieausschlüsse	86
9	Technische Daten	87

Español

1	Descripción del teléfono	89
1.1	Microteléfono y base OGATECH OG-S60	89
1.2	Cargador OGATECH OG-S60	90
1.3	Pantalla	90
1.4	Indicador luminoso del portátil (LED)	91
2	Instalación del teléfono	91
2.1	Conexiones	91
2.2	Baterías recargables	92
3	Uso del teléfono	92
3.1	Seleccionar el idioma del menú	92
3.2	Encender y apagar la unidad portátil	92
3.3	Contestar llamadas	93
3.4	Hacer llamadas externas	93
3.5	Hacer llamadas internas	93
3.6	Transferir llamadas internas	93
3.7	Llamada a tres	93
3.8	Visualizar la duración de la llamada	93
3.9	Función secreto	93
3.10	Tecla pausa	94
3.11	Identificación del número llamante	94
3.12	Memoria de rellamada	95

3.13	Marcar desde la agenda	95
3.14	Uso del teclado alfanumérico	95
3.15	Uso del menú	96
4	Personalización	96
4.1	Ajuste de volumen de llamada	96
4.2	Seleccionar la melodía del timbre	96
4.3	Durante la llamada	97
4.4	Activar y desactivar los tonos de aviso	97
4.5	Identificar las unidades portátiles	97
4.6	Cambiar el código PIN	98
4.7	Seleccionar el tipo de marcación	98
4.8	Duración del intervalo de la apertura temporizada (función de la tecla)	98
4.9	Descolgado automático	99
4.10	Reinicio	99
4.11	Bloqueo de teclado	99
4.12	Poner la hora	100
4.13	Poner la alarma	100
5	Funciones avanzadas	100
5.1	Agenda	100
5.2	Localizar la unidad portátil desde la base	102
6	Uso de múltiples unidades portátiles	102
6.1	Añadir otra unidad portátil	102
6.2	Quitar una unidad portátil	103
6.3	Asignar una unidad portátil a otra base	103
6.4	Seleccionar la base	103
7	Solución de problemas	104
8	Garantía	104
8.1	Periodo de garantía	104
8.2	Tratamiento de la garantía	104
8.3	Exclusiones de la garantía	105
9	Especificaciones técnicas	105

Português

1	Descrição do telefone	107
1.1	Terminal & base OGATECH OG-S60	107
1.2	Carregador OGATECH OG-S60	108
1.3	Ecrã	108
1.4	Indicador do Terminal (LED)	109
2	Instalação do Telefone	109
2.1	Ligações	109
2.2	Baterias Recarregáveis	110
3	Uso do telefone	110
3.1	Config. Menu idiomas (language)	110
3.2	Terminal LIGADO/DESLIGADO (ON/OFF)	110
3.3	Receber uma chamada	111
3.4	Realizar uma chamada externa	111
3.5	Realizar uma chamada interna	111

3.6	Transferência chamada interna	111
3.7	Chamada Conferência	111
3.8	Ecrã de duração de chamada	111
3.9	Microfone mute	111
3.10	Tecla Pausa	112
3.11	Identificação Chamada	112
3.12	Memória Remarcas	113
3.13	Chamar desde a lista telef	113
3.14	Utilizar o teclado alfanumérico	113
3.15	Utilizar o menu	114
4	Personalizar	114
4.1	Ajustar o volume toque	114
4.2	Escolher a melodia do toque	114
4.3	Volume altifalante durante chamada	115
4.4	Activação / Desactivação dos toques	115
4.5	Nome Terminal	116
4.6	Modificar o código PIN	116
4.7	Configurar o modo marcar	116
4.8	Duração tempo flash	116
4.9	Atendimento automático (Automatic answer)	117
4.10	Reset	117
4.11	Bloquear teclado	117
4.12	Config. a hora	118
4.13	Config. o despertador	118
5	Funções Avançadas	118
5.1	Lista telef.	118
5.2	Procurar um terminal desde a base	120
6	Manejar vários terminais	120
6.1	Programar um terminal adicional	120
6.2	Retirar o terminal	121
6.3	Config. um terminal em outra base	121
6.4	Seleccionar uma base	121
7	Resolução de Problemas	122
8	Garantia	122
8.1	Período de garantia	122
8.2	Modo de funcionamento da garantia	122
8.3	Excluído da garantia	123
9	Características Técnicas	123
Polski		
10	Opis telefonu	125
10.1	Słuchawka i aparat bazowy OGATECH OG-S60	125
10.2	Ładowarka OGATECH OG-S60	126
10.3	Wyświetlacz	126
10.4	Wskaźnik słuchawki (LED)	127
11	Montaż telefonu	127
11.1	Połączenia	127
11.2	Akumulatory (baterie ładowalne)	128

12	Używanie telefonu	128
12.1	Ustawienie języka menu	128
12.2	WŁĄCZENIE/WYŁĄCZENIE słuchawki	128
12.3	Odebranie połączenia	129
12.4	Wykonanie połączenia zewnętrznego	129
12.5	Wykonanie połączenia wewnętrznego	129
12.6	Wewnętrzne przekazanie połączenia	129
12.7	Połączenie konferencyjne	129
12.8	Wyświetlanie czasu trwania połączenia	129
12.9	Wyciszenie mikrofonu	129
12.10	Przycisk pauzy	130
12.11	Identyfikacja rozmówcy	130
12.12	Pamięć ponownego wybierania	131
12.13	Połączenie z numerem zapisanym w książce telefonicznej	131
12.14	Używanie klawiatury alfanumerycznej	131
12.15	Korzystanie z menu	132
13	Ustawienia indywidualne	132
13.1	Dostosowanie głośności dzwonka	132
13.2	Wybór melodii dzwonka	133
13.3	Poziom głośności podczas połączenia	133
13.4	Włączenie / wyłączenie dźwięków klawiatury	133
13.5	Nazwa słuchawki	134
13.6	Zmiana kodu PIN	134
13.7	Ustawienie trybu wybierania	134
13.8	Przełącznik czasu Flash	135
13.9	Automatyczne odebranie połączenia	135
13.10	Zresetowanie aparatu	135
13.11	Blokada klawiatury	136
13.12	Ustawienie zegara	136
13.13	Ustawienia budzika	137
14	Funkcje zaawansowane	137
14.1	Książka telefoniczna	137
14.2	Wyszukanie słuchawki za pomocą aparatu bazowego	138
15	Zarządzanie wieloma słuchawkami	138
15.1	Przyłączenie dodatkowej słuchawki	138
15.2	Wyrejestrowanie/kasowanie słuchawki	139
15.3	Rejestracja słuchawki w innym aparacie bazowym	139
15.4	Wybór aparatu bazowego	140
16	Rozwiązywanie problemów	140
17	Gwarancja	141
17.1	Okres gwarancji	141
17.2	Obsługa gwarancji	141
17.3	Wyjątki od gwarancji	141
18	Dane techniczne	141

Safety Instructions

- Only use the charger plug supplied. Do not use other chargers, as this may damage the battery cells.
- Only insert rechargeable batteries of the same type. Never use ordinary, non-rechargeable batteries. Insert rechargeable batteries so they connect to the right poles (indicated in the battery compartment of the handset).
- Do not touch the charger and plug contacts with sharp or metal objects.
- The operation of some medical devices may be affected.
- The handset may cause an unpleasant buzzing sound in hearing aids.
- Do not place the basic unit in a damp room or at a distance of less than 1.5 m away from a water source. Keep water away from the handset.
- Do not use the telephone in environments where there is a risk of explosions.
- Dispose of the batteries and maintain the telephone in an environment-friendly manner.
- As this telephone cannot be used in case of a power cut, you should use a mains-independent telephone for emergency calls, e.g. a mobile phone.

Disposal of the device (environment)



At the end of the product lifecycle, you should not throw this product into the normal household garbage but bring the product to a collection point for the recycling of electrical and electronic equipments. The symbol on the product, user guide and/or box indicate this.

Some of the product materials can be re-used if you bring them to a recycling point. By re-using some parts or raw materials from used products you make an important contribution to the protection of the environment.

Please contact your local authorities in case you need more information on the collection points in your area.

Cleaning

Clean the telephone with a slightly damp cloth or with an anti-static cloth. Never use cleaning agents or abrasive solvents.



This product works with rechargeable batteries only. If you put non-rechargeable batteries in the handset and place it on the base, the handset will be damaged and this is NOT covered under the warranty conditions.

The CE symbol indicates that the unit complies with the essential requirements of the R&TTE directive.

1 Description of telephone

1.1 Handset and base OGATECH OG-S60

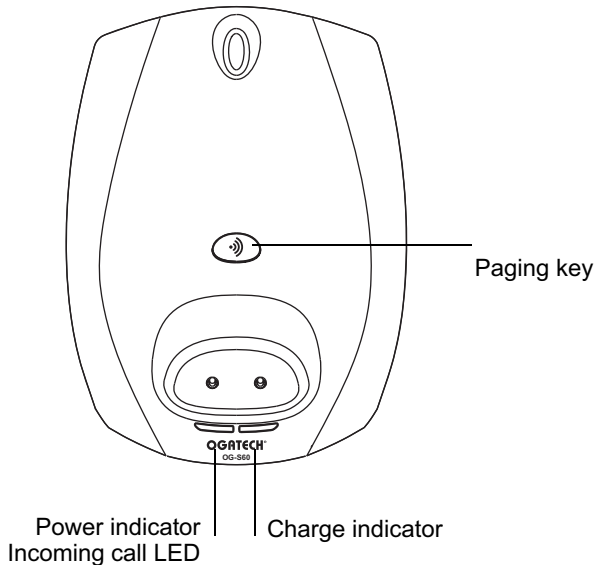
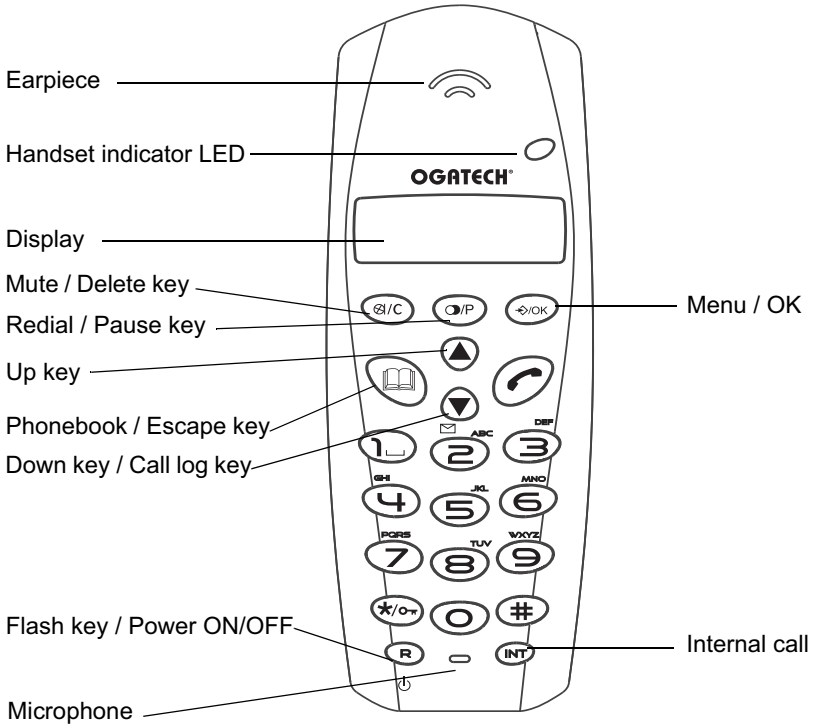

1.2 Charger OGATECH OG-S60

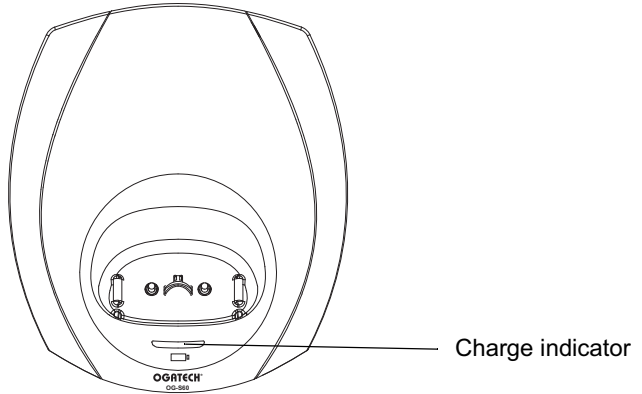

1.3 Display

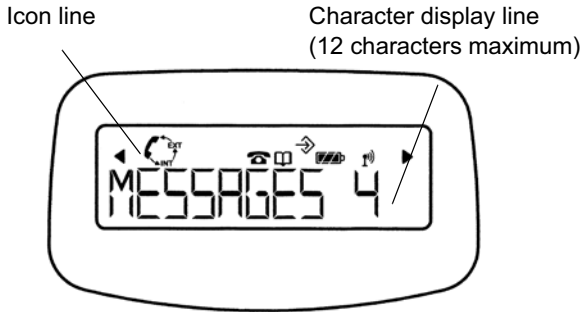

Each operation has an associated icon

Icon:	Meaning:
	You are online
EXT	You are in external communication
INT	You are in internal communication
	New numbers in call list
	Indicate answered call
	Indicate unanswered call
	You are opening your address book.
	You are in the menu.
	rechargeable battery level indicator 1 segment: weak, 2 segments: medium, 3 segments: full.
	The antenna indicates the quality of reception. The antenna flashes when the handset is not registered on the base.
	Handset keypad locked
◀ or ▶	Indicates that the displayed number is longer than the screen (12 digits)

1.3.1 Standby display

In standby mode, the display shows the time and the handset number:

12-05 HS1

1.4 Handset indicator (LED)

The handset LED has following function:

- ON when the external line is busy
- OFF when all handset are in stanby mode
- Flashes on all handset when there is an incoming call

2 Telephone installation

2.1 Connections

Back view of base OGATECH OG-S60

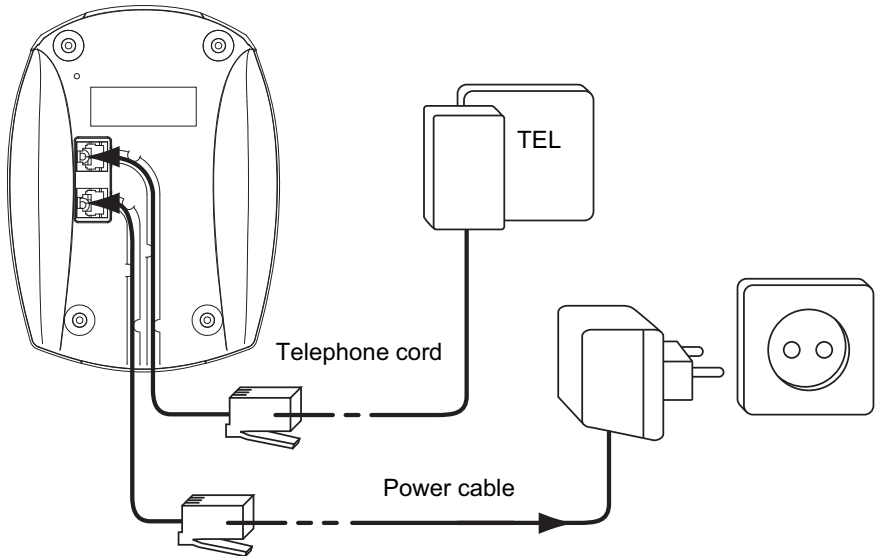

Back view of charger OGATECH OG-S60

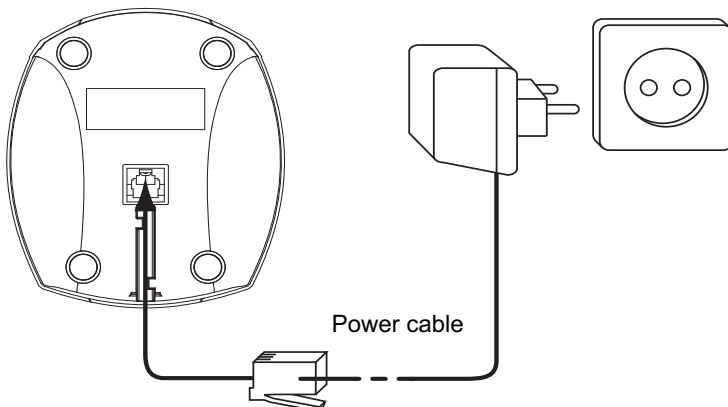

2.2 Rechargeable batteries



Before you use your OGATECH OG-S60 for the first time, you must first make sure that the batteries are charged for 6-8 hours. The telephone will not work optimally if not properly charged.

To change or insert a rechargeable battery:

1. Slide the cover towards the bottom and then lift it up.
2. Insert the batteries **respecting the (+ and -) polarity**.
3. Replace the battery cover.

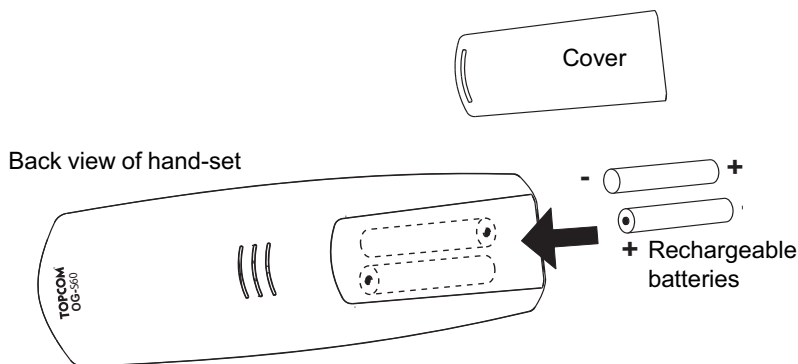

The maximum standby time of the batteries is approx. 200 h and the maximum talk time is 10 hours! In the course of time the batteries will start to drain faster. The batteries must be replaced. 2 rechargeable batteries, type AAA NiMH!

3 Using the telephone

3.1 Setting menu language

1. Enter the menu by pressing \diamond /OK
2. Select HANDSET using the up \blacktriangle and down \blacktriangledown keys
3. Press OK
4. Select LANGUAGE using the up \blacktriangle and down \blacktriangledown keys
5. Press OK
6. Select the language of choice by means of the up \blacktriangle and down \blacktriangledown keys.
7. Press OK to validate

3.2 Handset ON/OFF

- Turn ON handset: Press the \downarrow key on the handset. The handset will search the base.
- Turn OFF handset: Press \downarrow for 3 sec. The display will go OFF.

3.3 Receiving a call

When the handset rings, press **☎** to answer. You are then connected to your correspondent. If the hand-set is on the base when the telephone rings, you just need to pick up the handset to answer the call (if the option autoanswer is activated: See 4.9. Automatic answer).

3.4 Making an external call

3.4.1 Normal

1. Press **☎**
2. Enter telephone number

3.4.2 Block dialling

1. Dial your correspondents number
2. Press **☎**

To correct a number use the **⊗/C** key to delete an entered digit

3.5 Making an internal call

1. Press INT
2. Enter the number of the internal handset (1 to 5)

3.6 Internal call transfer

When you want to transfer an external call to another handset:

1. During a conversation, press INT
2. Select the number of the internal handset, the external caller is put on hold.
3. When the other handset picks up, press **☎** to hang up and transfer the call.

If the internal correspondent does not pick-up, press INT again to reconnect to the external caller on line.

3.7 Conference Call

Only possible when more than one handset are registered to the base!!

You can converse simultaneously with an internal correspondent and an external correspondent.

When you are on line with an external correspondent:

1. Press INT
2. Enter the number of the internal handset that you want to call
3. When the internal correspondent picks- up, press and hold **#**
4. If the internal correspondent does not answer, press INT again to reconnect to the external correspondent on-line.

3.8 Display of call duration

The call duration is displayed after 15 seconds, in minutes - seconds.

At the end of each call, the total call duration is displayed for 5 seconds.

3.9 Microphone mute

It is possible to mute the microphone during a conversation.

Press **⊗/C** during the conversation, the microphone is then deactivated, you can talk freely without being heard by the calling party.

“MUTE” is displayed. Press **⊗/C** again to return to normal mode.

3.10 Pause Key

When dialling a number you can add a pause between two digits by pressing the redial/pause  key for 2s.

3.11 Caller Identification

Caller identification is only available if you have subscribed to this service with your telephone operator.







When you receive an external call, the callers number will appear on the display as the telephone rings.

If the network sends it, or if the name of the caller is in the address book, the caller is identified by his or her name. The caller identity is replaced by the call duration after 15 seconds in communication. It is still possible to display the caller's identity after this time by pressing OK-key repeatedly for the name and number.

3.11.1 List of calls

Your telephone keeps a list in memory of the last 40 calls received. This function is only available if your are subscribed to the caller ID information. The correspondents that have called are identified by their telephone number or name in the same way as in caller identification.



The presence of new / unanswered calls is indicated by the flashing -icon on the display. To consult the list of calls:

1. Press . If there are no calls in the list 'EMPTY' will appear.
2. Scroll through the calls using the up  or down  arrows. The callers names will be shown if the name is send by the network or is stored in the phonebook. When  is shown, this call is been aswered. When  is shown, the call is unaswered. If you are at the end of the list you will hear a beep tone.
3. If you press OK, the telephone number will be shown. Note: if the telephone number is longer than 12 digits, press OK again to see the complete number.
4. Press OK again to see the time and date when the call is received
5. Pressing OK again will give you the option to add this entry in the phonebook if it's not already stored:
 - Press OK when 'ADD' is shown on the display. Enter or modify the name and press OK. Enter or modify the telephonenumber and press OK. Select the melody (1-5) which will be heard when this number is calling by means of the up/down keys and press OK. The entry will be stored in the phonebook.
6. To call back a correspondent, simply press the key  when their telephone number or name are displayed.

If a caller is in the phonebook, they are identified by their name in the list of calls.

3.11.2 Delete an entry or all entries in the call list





You can delete each entry separately or all entries at ones:

- When scrolling through the calls, press:
 - the mute key  short to delete this entry only. DELETE appears on the screen.
 - the mute key  long (2 sec.) to delete all entries: DELETE ALL appears on the screen.
- Press OK to delete current/all entr(y)(ies), or  to cancel the delete operation.

3.12 Redial memory

Your telephone keeps a list of the 10 last calls (of 32 digits) you have made in memory; The correspondents called are identified by their telephone number or by their name if they appear in the phonebook.

To consult the redial list:





1. Press .
2. Scroll through the calls with the up  and down  arrows.
3. To call by the selected correspondent, simply press  when their telephone number or name is displayed.



When name is displayed, you can toggle between name and number by pressing the OK key!

3.13 Calling from the phonebook

To call a correspondent whose name you have saved in the phonebook:

1. Press  to enter the phonebook
2. Press the first letter of the name. The first name that starts with this letter or the nearest letter in the alphabet will be displayed.
3. Go through the list of names with the up  and down  keys. The list scrolls in an alphabetical order.
4. Press  to dial the number of the correspondent whose name is displayed.

To see the number before dialling, carry out steps 1 to 3 from before and press Ok.

3.14 Using the alphanumerical keypad

With your telephone you can also enter alphanumeric characters. This is useful for entering a name into the phonebook, giving a name to a hand-set, ...

To select a letter, press the corresponding key as many times as is necessary. For example to select an 'A', press '2' once, to select a 'B', press '2' twice and so on. To select 'A' and then B consecutively, select 'A', wait until the cursor moves on to the next character, then press '2' twice.

To select a space, press 1. To select a dash, press '1' twice.

The keypad characters are as follows:

Key	First press	Second press	Third press	Fourth press	Fifth press
1	space	-	1		
2	A	B	C	2	
3	D	E	F	3	
4	G	H	I	4	
5	J	K	L	5	
6	M	N	O	6	
7	P	Q	R	S	7
8	T	U	V	8	
9	W	X	Y	Z	9

3.15 Using the menu

A wide range of telephone functions are accessible through a user friendly menu.

1. To enter the menu, press ↵/OK
2. Scroll through the selections using the up ▲ and down ▼ keys, the selections scroll in a loop (you return to the first after the last).
3. To validate a selection, press OK
4. To return to the previous menu, press ⏪

4 Personalisation



Every programming is confirmed at the end by a double or single long beep. A double beep confirms the validation of your choice. A long beep signifies that the modification has not been taken into account.

4.1 Adjusting the ring volume

4.1.1 Handset ringvolume External/internal calls

The handset ringvolume for internal or external calls can be set separately:

1. Enter the menu by pressing ↵/OK
2. Select HANDSET using the up ▲ and down ▼ keys
3. Press OK
4. Select INT RING VOL or EXT RING VOL using the up ▲ and down ▼ keys
5. Press OK
6. Select the desired volume (OFF or 1 to 5)
7. Press OK to confirm or ⏪ to return to the previous menu.

4.1.2 Base ring

1. Enter the menu by pressing ↵/OK
2. Select SETUP using the up ▲ and down ▼ keys
3. Press OK
4. Select BASE VOLUME using the up ▲ and down ▼ keys
5. Press OK
6. Select the desired volume (OFF or 1 to 5)
7. Press OK to confirm or ⏪ to return to the previous menu.

4.2 Choosing the ring melody

The base and each handset can ring with a different melody.

The handsets can ring with a different melody according to whether the call is internal or external.

4.2.1 Base melody

1. Enter the menu by pressing ↵/OK
2. Select SETUP using the up ▲ and down ▼ keys
3. Press OK
4. Select BASE MELODY using the up ▲ and down ▼ keys
5. Press OK
6. Select the melody of your choice (1 to 5) using the up ▲ and down ▼ keys
7. Press OK to confirm or ⏪ to return to the previous menu.

4.2.2 Handset melody, external call

1. Enter the menu by pressing ↵/OK
2. Select HANDSET using the up ▲ and down ▼ keys
3. Press OK
4. Select EXT MELODY using the up ▲ and down ▼ keys
5. Press OK
6. Select the melody of your choice (1 to 5) using the up ▲ and down ▼ keys
7. Press OK to confirm or ⏪ to return to the previous menu.

4.2.3 Handset melody, internal call

1. Enter the menu by pressing ↵/OK
2. Select HANDSET using the up ▲ and down ▼ keys
3. Press OK
4. Select INT MELODY using the up ▲ and down ▼ keys
5. Press OK
6. Select the melody of your choice (1 to 5) using the up ▲ and down ▼ keys
7. Press OK to confirm or ⏪ to return to the previous menu.

4.3 Speaker volume during call

During conversation, press the up ▲ or down ▼ key to change the volume accordingly.

4.4 Activation / Deactivation of beeps

The handsets can emit beeptone when a key is pressed, when the batteries are low or when the handset is out of range.

4.4.1 Key pressed beeptone on/off

1. Enter the menu by pressing ↵/OK
2. Select HANDSET using the up ▲ and down ▼ keys
3. Press OK
4. Select BEEP using the up ▲ and down ▼ keys
5. Press OK
6. Select KEYTONE using the up ▲ and down ▼ keys
7. Press OK
8. Select ON to activate, OFF to deactivate
9. Press OK to confirm.

4.4.2 Low battery

Proceed as before, but select at point 6 "LOW BATTERY" instead of "KEYTONE".

4.4.3 Handset out of range

Proceed as before, but select at point 6 "OUT RANGE" instead of "KEYTONE".

4.5 Handset name

This function allows you to personalise each handset.

1. Enter the menu by pressing ↵/OK
2. Select HANDSET using the up ▲ and down ▼ keys
3. Press OK
4. Select NAME using the up ▲ and down ▼ keys





5. Press OK
6. Enter the name
7. Press OK to validate

While entering the name, press 'c' to delete a character and press and hold  to exit the menu without taking any modifications into account.

4.6 Changing the PIN code

Certain functions are only available to users who know the PIN code. By default this is PIN code = 0000.

To change the PIN code:







1. Enter the menu by pressing /OK
2. Select SETUP using the up  and down  keys
3. Press OK
4. Select PIN CODE using the up  and down  keys
5. Press OK
6. Enter the old 4 figure PIN code.
7. Press OK
8. Enter the new 4 figure PIN code
9. Press OK
10. Enter the new PIN code a second time
11. Press OK to validate

4.7 Setting the dialling mode





There are two types of dialling mode:

- DTMF/Tone dialling (the most common)
- Pulse dialling (for older installations)

To change the dialling mode:

1. Enter the menu by pressing /OK
2. Select setup using the up  and down  keys
3. Press OK
4. Select DIAL MODE using the up  and down  keys
5. Press OK
6. Select the dialling mode using the up  and down  keys
7. Press OK to validate

4.8 Flash time duration

1. Enter the menu by pressing /OK
2. Select SETUP using the up  and down  keys
3. Press OK
4. Select RECALL using the up  and down  keys
5. Choose RECALL 1 for short flash time (100ms) or RECALL 2 for long flash time (250ms)

4.9 Automatic answer

When there is a incoming call and the handset in on the base, the phone automatically takes the line when lifted. This is the default setting, but can be set OFF:

1. Enter the menu by pressing \Rightarrow /OK
2. Select HANDSET using the up \blacktriangle and down \blacktriangledown keys
3. Press OK
4. Select AUTO ANSWER using the up \blacktriangle and down \blacktriangledown keys
5. Select ON (for automatic answer) or OFF
6. Press OK

4.10 Reset

It is possible to return the phone to the original default configuration. This is the configuration which was installed when you first received the telephone.

To return to default settings:

1. Enter the menu by pressing \Rightarrow /OK
2. Select SETUP using the up \blacktriangle and down \blacktriangledown keys
3. Press OK
4. Select DEFAULT using the up \blacktriangle and down \blacktriangledown keys
5. Press OK
6. Enter the 4 digit PIN code (default =0000). Press OK.
7. Press again OK to validate

DEFAULT PARAMETERS ARE:

Low battery beeps	ON
Out of range warning beeps	OFF
Key click	ON
Auto answer	ON
Internal melody	1
Internal volume	3
External melody	3
External volume	3
Ear volume	3
Phonebook	Empty
Call log list	Empty
Redial list	Empty
Pin code	0000
Dial mode	DTMF
Keypad lock	OFF



Returning to default settings will delete all entries in the phonebook and call log. The PIN code will also be reset to 0000.

4.11 Keypad lock

The keypad can be locked so that no settings can be changed or no telephone number can be dialed. The \Rightarrow -icon will appear on the screen when keypad is locked.

4.11.1 Locking the keypad by Menu

1. Enter the menu by pressing ↵/OK
2. Select HANDSET using the up ▲ and down ▼ keys
3. Press OK
4. Select KEY LOCK? using the up ▲ and down ▼ keys
5. Press OK to lock the keypad

4.11.2 Locking the keypad by the *-key (quick lock)

Press and hold the '*'-key for 3 seconds. The keypad will be locked.

4.11.3 Unlock the keypad

1. Press any key
2. PRESS * will appear on the screen
3. Press the '*' key within 3 seconds to unlock the keypad

4.12 Setting the time

1. Enter the menu by pressing ↵/OK
2. Select HANDSET using the up ▲ and down ▼ keys
3. Press OK
4. Select CLOCK SET using the up ▲ and down ▼ keys
5. Press OK
6. Enter the time (24h format).
7. Press OK to validate

4.13 Setting the alarm

1. Enter the menu by pressing ↵/OK
2. Select HANDSET using the up ▲ and down ▼ keys
3. Press OK
4. Select ALARM SET using the up ▲ and down ▼ keys
5. Press OK
6. Select ON to turn On the alarm and press OK. Enter the time (24h format) when the alarm must be activate.

Or

7. Select OFF to turn off the alarm and press OK to confirm.



When the alarm goes off you can press any handset key to turn it off.

5 Advanced functions**5.1 Phonebook**

The Phonebook allows you to memorise 50 telephone numbers and names. You can enter names of up to 12 characters length and numbers of up to 20 digits length.

To call a correspondent whose number is stored in the phonebook, refer to the section 3.14.

To enter alphanumerical characters, refer to the section 3.15.

5.1.1 Add an entry into the phonebook



1. Enter the menu by pressing ↵/OK
2. Select PHONE BOOK using the up ▲ and down ▼ keys
3. Press OK
4. Select ADD ENTRY using the up ▲ and down ▼ keys
5. Press OK
6. Enter the name
7. Press OK to validate.
8. Enter the telephone number
9. Press OK to validate
10. Select the desired melody (1-5) by means of the up/down key
11. Press OK to Validate

5.1.2 Modify a name or number

To modify a number in the phonebook:

1. Enter the menu by pressing ↵/OK
2. Select PHONE BOOK using the up ▲ and down ▼ keys
3. Press OK
4. Select MODIFY ENTRY using the up ▲ and down ▼ keys
5. Press OK
6. Move through the list of names with the up ▲ and down ▼ keys. The list scrolls in alphabetical order.
7. Press OK when you find the name to modify
8. Use the 'Ⓜ/C' key to go back and enter the new name
9. Press OK to validate
10. Enter the new telephone number
11. Press OK to validate



Warning! If you enter the Phonebook first with the  key and modify a telephone number with the  key, the modification will be taken into account only for this call and will not be stored in the phonebook!

5.1.3 Deleting an entry

To delete an entry:

1. Enter the menu by pressing ↵/OK
2. Select PHONE BOOK using the up ▲ and down ▼ keys
3. Press OK
4. Select DELETE ENTRY using the up ▲ and down ▼ keys
5. Press OK
6. Move through the list of names using the up ▲ and down ▼ keys the list scrolls in alphabetical order.
7. Press OK when you find the name you wish to delete
8. CONFIRM appears, press OK to confirm or  to stop.

5.2 Searching a handset from the base

When the paging button  on the base is pressed all the handsets will ring. This ringing will help you locate a lost handset. By simply pressing one of the handset keys the ringing stops.

6 Managing multiple handsets

6.1 Setting up an additional handset



You only need to register a 2nd handset in case your 2nd handset does not link with the base anymore or when you have bought a new one!!!

You can register new handsets on the base if these handsets support the DECT GAP protocol.







The base can support a maximum of 5 handsets. If you already have 5 handsets, and you wish to add another one or change one handset, you must first delete a handset, then associate the new handset.

To register any handset, the base must be put into a special registration mode:

1. Press and hold the paging key  of the base for 6 seconds.
2. The base will then emit a beep tone. The base is now ready to register a new handset. You have 90 seconds after pressing the button to register a new handset.

After putting the base into registration mode, start the procedure on the new handset:

6.1.1 If your additional handset is a OGATECH OG-S60

3. Enter the menu by pressing /OK
4. Select REGISTER using the up  and down  keys
5. Press OK
6. Select REG BASE using the up  and down  keys
7. Enter a base number (from 1 to 4). The flashing numbers are already in use.
8. Enter the Base PIN code (0000 by default)
9. Press OK. The handset will start searching for the DECT base
10. If the handset has located the base, it will display the base identification number, validate the base registration by pressing OK or stop by pressing .
11. If the handset does not locate the base, it will return to the standby mode after a few seconds.
12. Try again by changing the base number and check that you are not in a environment where there is interference. Move closer to the base.

6.1.2 If your handset is another model

After starting the registration procedure on the base, refer to the handset manual to find out how to register the handset. The handset must be GAP compatible.

The icon  and the text "NOT REG" flashes on the display when the handset is not associated with the base.

When a handset is associated with a base, it is attributed a handset number by the base. It is this number that is displayed on the handset after the name and must be used for internal calls.



DECT GAP Profile only guarantees that basic calling-functions will work correctly between different brands/types. There's a possibility that certain services (like CLIP) will not work correctly.

6.2 Removing a handset

You can remove a handset with a base to allow another handset to be registered

1. Enter the menu by pressing \Rightarrow /OK
2. Select SETUP using the up \blacktriangle and down \blacktriangledown keys
3. Press OK
4. Select DEL HANDSET using the up \blacktriangle and down \blacktriangledown keys
5. Press OK
6. Enter the 4 digit base PIN code
7. Press OK
8. Select the handset to be removed
9. Press OK to validate

6.3 Setting up a handset on another base

If you want to use a OGATECH OG-S60 handset with a base of another model. The base must be GAP compatible.

1. To put the base in registration mode, refer to the base user manual.
2. Carry out operations 3 to 10 from the paragraph 6.1.

6.4 Selecting a base

The handsets can be registered up to 4 bases simultaneously.

To select a base:

1. Enter the menu by pressing \Rightarrow /OK
2. Select REGISTER using the up \blacktriangle and down \blacktriangledown keys
3. Press OK
4. Select SELECT BASE using the up \blacktriangle and down \blacktriangledown keys
5. Press OK
6. Select a base or select AUTO using the up \blacktriangle and down \blacktriangledown keys
7. Press OK

When selecting the base, the correct selected base is indicated by a blinking base number. If you select 'Auto' the handset will automatically search for another base when you are out of range!

7 Troubleshooting

Symptom	Possible cause	Solution
No display	Batteries uncharged	Check the position of the batteries
		Recharge the batteries
	Handset turned OFF	Turn ON the handset
No tone	Telephone cord badly connected	Check the telephone cord connection
	The line is occupied by another handset	Wait until the other handset hangs up

The icon  flashes	Handset out of range	Bring the handset closer to the base
	The base has no power supply	Check the mains connection to the base
	The handset is not registered on the base	Register the handset on the base
Base or handset do not ring	The ringing volume is zero or low	Adjust the ringing volume
Tone is good, but there is no communication	The dialling mode is wrong	Adjust the dialling mode (pulse/tone)
Not possible to transfer a call on PABX	The FLASH time is too short	Set the unit to Long Flash time
Telephone does not react to pressing the keys	Manipulation error	Remove the batteries and put them back in place

8 Warranty

8.1 Warranty period

The device has a 24-month warranty period. The warranty period starts on the day the new unit is purchased. There is no warranty on standard or rechargeable batteries (AA/AAA type). Consumables or defects causing a negligible effect on operation or value of the equipment are not covered.

The warranty has to be proven by presentation of the original or copy of the purchase receipt, on which the date of purchase and the unit-model are indicated.

8.2 Warranty handling

A faulty unit needs to be returned to an authorized service centre including a valid purchase note and a filled in service card.

If the unit develops a fault during the warranty period, the service center will repair any defects caused by material or manufacturing faults free of charge, by either repairing or exchanging the faulty units or parts of the faulty units. In case of replacement, colour and model can be different from the original purchased unit.

The initial purchase date shall determine the start of the warranty period. The warranty period is not extended if the unit is exchanged or repaired by the service centre.

8.3 Warranty exclusions

Damage or defects caused by incorrect treatment or operation and damage resulting from use of non-original parts or accessories are not covered by the warranty.

Cordless phones are designed to work with rechargeable batteries only. The damage caused by the use of non-rechargeable batteries is not covered under warranty.

The warranty does not cover damage caused by outside factors, such as lightning, water and fire, nor any damage caused during transportation.

No warranty can be claimed if the serial number on the units has been changed, removed or rendered illegible.

Any warranty claims will be invalid if the unit has been repaired, altered or modified by the buyer.

This appliance may only be used with rechargeable batteries. If you want to replace the originally included batteries, please check whether the batteries you use are suitable and rechargeable. Alkaline batteries may under NO circumstances be used in the handsets. If you use Alkaline batteries and place the handset on the basis, the batteries will heat up and may explode. Any damage which may be caused cannot be recovered from the manufacturer and the damage thus caused to the appliance is not covered by the warranty conditions. Any repairs will be charged to you.

9 Technical characteristics

- Standard: DECT (Digital Enhanced Cordless Telecommunications)
GAP (Generic Access Profile)
- Frequency range: 1880 MHz to 1900 MHz
- Number of channels: 120 duplex channels
- Modulation: GFSK
- Speech coding: 32 kbit/s
- Emission power: 10 mW (average power per channel)
- Range: max 300 m in open space /10-50 m inhouse
- Base power supply: 230 V / 50 Hz for the base
- Handset Batteries: 2 rechargeable batteries AAA, NiMh 550mAh
- Handset autonomy: 200 hours in standby
- Talk time: 10 hours
- Charging time: 6-8 hours
- Normal conditions of use: +5 °C to +45 °C
- Dialling mode: Pulse / Tone
- Flash time 100 or 250 ms

Veiligheidsvoorschriften

- Gebruik enkel de meegeleverde adapter. Geen vreemde adapters gebruiken, de accucellen kunnen hierdoor beschadigd worden.
- Gebruik enkel oplaadbare batterijen van hetzelfde type. Gebruik nooit gewone, niet oplaadbare batterijen. Let bij het plaatsen van de oplaadbare batterijen op de polariteit (aangeduid in de batterijruimte van de handset).
- Raak de laad- en stekkercontacten niet aan met scherpe en metalen voorwerpen.
- De werking van medische toestellen kan worden beïnvloed.
- De handset kan een onaangenaam gezoem veroorzaken in hoorapparaten.
- Het basisstation niet opstellen in vochtige ruimten en niet op minder dan 1,5 m van een waterbron. De handset niet in aanraking brengen met water.
- De telefoon niet gebruiken in explosieve omgevingen.
- Ontdoe u op een milieuvriendelijke wijze van de batterijen en de telefoon.
- Daar bij stroomuitval met dit toestel niet kan getelefoneerd worden, in geval van nood een telefoon gebruiken die geen netstroom nodig heeft bvb. een GSM.

Het toestel verwijderen (milieu)



Op het einde van de levenscyclus van het product mag u dit product niet bij het normale huishoudelijke afval gooien, maar moet u het naar een inzamelpunt brengen voor de recyclage van elektrische en elektronische apparatuur. Dit wordt aangeduid door het symbool op het product, in de handleiding en/of op de doos.

Sommige materialen van het product kunnen worden hergebruikt als u ze naar een inzamelpunt brengt. Door onderdelen of grondstoffen van gebruikte producten te hergebruiken, levert u een belangrijke bijdrage tot de bescherming van het milieu. Wend u tot uw lokale overheid voor meer informatie over de inzamelpunten in uw buurt.

Reinigen

Veeg de telefoon met een licht vochtig doek of met een antistatische doek af. Gebruik nooit reinigingsmiddelen of agressieve oplosmiddelen.



Dit product werkt alleen op herlaadbare batterijen. Als u niet herlaadbare batterijen in de handset stopt en deze op de basis plaatst, zal de handset beschadigd raken. Deze beschadiging wordt NIET gedekt door de garantie.

Het toestel voldoet aan de basiseisen van de R&TTE-richtlijn.
Dit wordt bevestigd door de CE-markering.

1 Beschrijving van de telefoon

1.1 Handset en basis OGATECH OG-S60

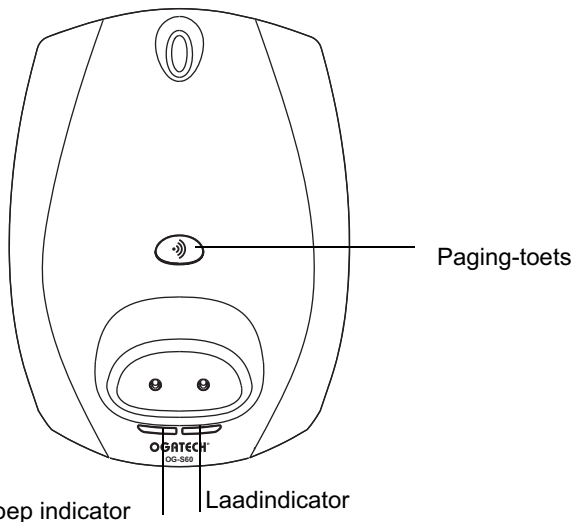
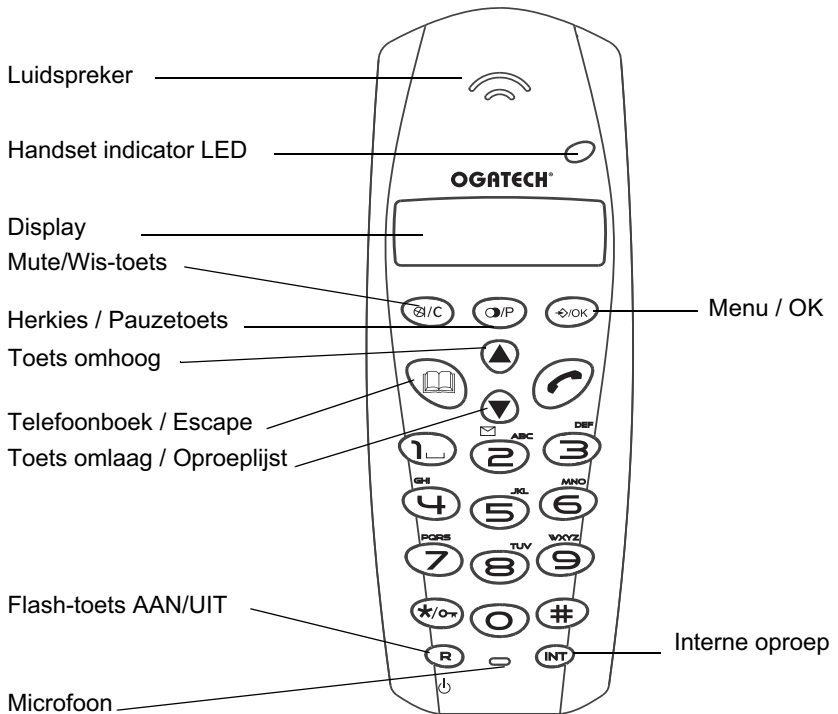

1.2 Oplader OGATECH OG-S60

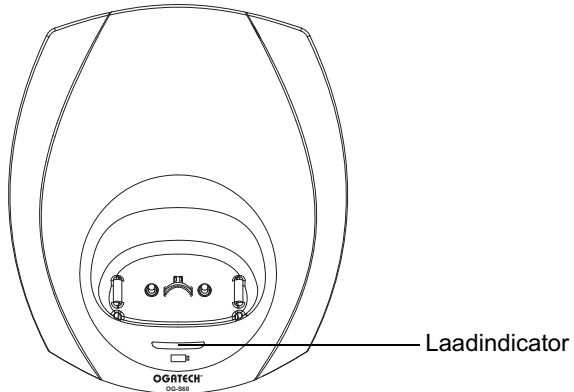

1.3 Display

Regel voor pictogrammen

Regel voor karakters en cijfers
(max. 12 karakters)

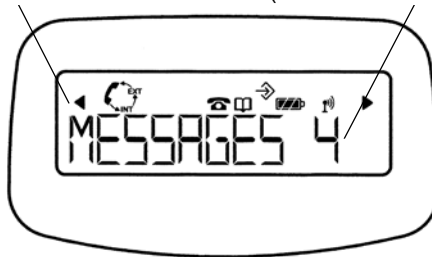

Elke handeling heeft zijn bijhorend icoon

Pictogram:	Betekenis:
	In verbinding
EXT	Er vindt een externe oproep plaats
INT	Er vindt een interne oproep plaats
	Nieuwe nummers in de oproeplijst
	Indicatie beantwoorde oproep
	Indicatie onbeantwoorde oproep
	Het adresboek openen
	U bevindt zich in het menu.
	Laadniveau van de herlaadbare batterijen 1 blokje: laag, 2 blokjes: half, 3 blokjes: vol
	De antenne toont de kwaliteit van de ontvangst. De antenne knippert als de handset niet is aangemeld op de basis.
	Toetsenbord handset vergrendeld
	Geeft aan dat het getoonde nummer langer is dan het scherm (12 cijfers)

1.3.1 Standby-scherm

In de standby-modus toont het scherm de tijd en het nummer van de handset:

12-05 HS1

1.4 Handsetindicator (LED)

De handset-LED heeft de volgende functie:

- AAN als de externe lijn bezet is
- UIT wanneer alle handsets zich in de standby-modus bevinden
- Knippert bij een inkomende oproep

2 Telefooninstallatie

2.1 Aansluitingen

Achterzijde van de basis OGATECH OG-S60

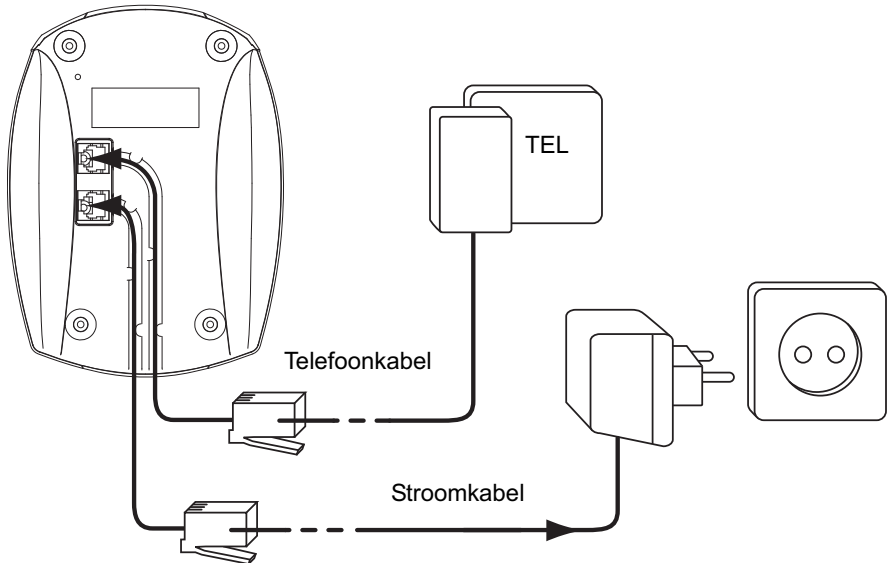

Achterzijde van de lader OGATECH OG-S60

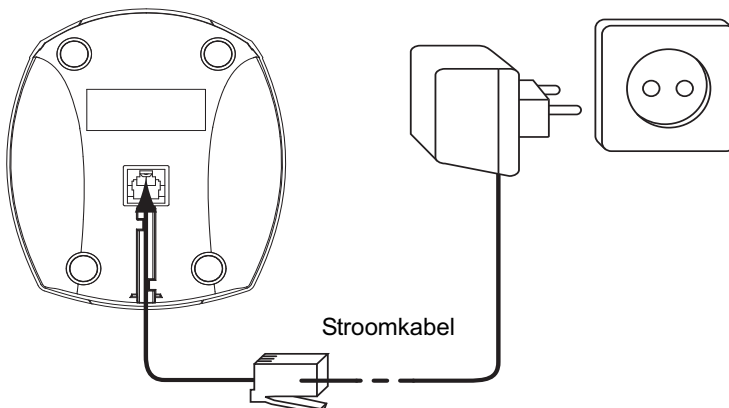

2.2 Herlaadbare batterijen



Vooraleer u uw OGATECH OG-S60 de eerste keer gaat gebruiken, moet u ervoor zorgen dat de batterijen 6 à 8 uur zijn opgeladen. Het telefoontoestel zal niet optimaal functioneren als het niet voldoende werd opgeladen.

Een oplaadbare batterij vervangen of plaatsen:

1. Schuif het kapje naar beneden en til het op.
2. Plaats de batterijen en houd daarbij **rekening met de polariteit (+ en -)**.
3. Plaats het kapje terug.



Achteraanzicht van de handset

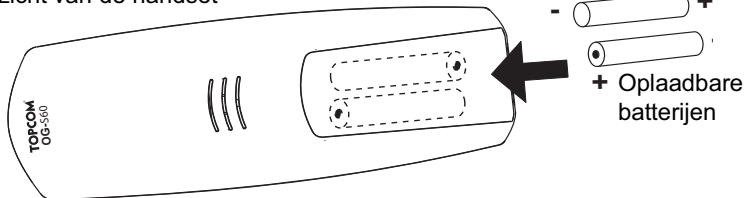

De batterijen gaan telkens zo'n 200 uur mee en de gesprekstijd is maximaal 10 uur. Na verloop van tijd raken de batterijen sneller leeg. De batterijen moeten dan worden vervangen. Nieuwe batterijen kunt u kopen bij elke doe-het-zelf-zaak (twee herlaadbare batterijen, type AAA NiMH).

3 De telefoon gebruiken

3.1 Menutaal kiezen

1. Open het menu met een druk op ↵/OK.
2. Selecteer Handset met behulp van de toetsen ▲ en ▼.
3. Druk op OK.
4. Selecteer 'TAAL' (LANGUAGE) met behulp van de toetsen ▲ en ▼.
5. Druk op OK.
6. Selecteer de gewenste taal met behulp van de toetsen ▲ en ▼.
7. Druk op OK om te bevestigen.

3.2 Handset AAN/UIT

- De handset inschakelen (ON): Druk op ⏻ op de handset. De handset zoekt het basistoestel.
- De handset uitschakelen (OFF): ⏻ Twee seconden lang indrukken. Het display gaat uit.

3.3 Oproepen ontvangen

Als de handset belt, druk dan op  om de oproep te beantwoorden. U bent nu verbonden met de persoon aan de andere kant van de lijn. Als de handset in het basistoestel staat op het moment dat de telefoon rinkelt, hoeft u enkel de handset uit het basistoestel te nemen om de oproep te beantwoorden (als de optie automatisch beantwoorden ingeschakeld werd: zie 4.9)

3.4 Een externe oproep

3.4.1 Normale nummering:

1. Druk op 
2. Telefoonnummer ingeven

3.4.2 Blokkiezen:

1. Druk het nummer van uw correspondent.
2. Druk op 

Als u een nummer wilt corrigeren, gebruik dan de toets  om een ingevoerd cijfer te wissen.

3.5 Een interne oproep (INT)

1. Druk op INT toets
2. Voer het nummer van het interne toestel in (1 tot 5)

3.6 Interne oproep doorschakelen

Een externe oproep doorschakelen naar een andere handset:

1. Druk op INT tijdens een gesprek
2. Selecteer het nummer van het interne toestel, de externe beller wordt in de "wachstand" geplaatst.
3. Als het andere interne toestel reageert, drukt u op  om de oproep door te schakelen. Als de interne correspondent niet opneemt, drukt dan opnieuw op INT om terug te schakelen naar de externe beller.

3.7 Conferentiegesprek

Conferentiegesprekken zijn enkel mogelijk wanneer meer dan één handset werd geregistreerd op het basistoestel.

U kunt gelijktijdig met een interne en een externe correspondent spreken.

U bent in gesprek met een externe correspondent:

1. Druk op INT
2. Voer het nummer in van de interne telefoon die u wilt oproepen
3. Zodra de interne correspondent opneemt, # indrukken en vasthouden
4. Als de interne correspondent de oproep niet beantwoordt, druk dan nogmaals op INT om weer over te schakelen naar de externe correspondent die aan de lijn is.µ

3.8 Tonen van de gespreksduur

De gespreksduur wordt getoond na 15 seconden (eerst de minuten, dan de seconden): "00-20"

Aan het einde van elk gesprek wordt de totale gespreksduur getoond gedurende vijf seconden.

3.9 Microfoon uitschakelen (Mute)

Het is mogelijk om de microfoon tijdens een gesprek uit te schakelen.

Druk op  tijdens het gesprek. De microfoon wordt gedesactiveerd en u kunt vrij spreken zonder dat de persoon aan de andere kant van de lijn u kan horen.

U krijgt "PRIVE (MUTE)" te zien.

Druk op  om terug te keren naar de normale modus.

3.10 Pauzetoets

Wanneer u een nummer belt, kunt u een pauze inlassen tussen twee cijfers door gedurende twee seconden op de redial-/pauzeertoets  te drukken.

3.11 Identificatie van de beller

De belleridentificatie is maar beschikbaar als u bij uw telefoonmaatschappij een abonnement heeft op deze dienst.

Als u een externe oproep ontvangt, verschijnt het nummer van de beller op het scherm wanneer de telefoon rinkelt.



Als de netwerk ook de naam verstuurt of wanneer de naam van de beller in het adresboek is opgenomen, zal de beller worden geïdentificeerd aan de hand van zijn of haar naam.

Eerst wordt de identiteit van de beller getoond, na 15 seconden krijgt u de gespreksduur te zien. Na deze tijd is het nog steeds mogelijk om de identiteit van de beller weer op het scherm te brengen: druk hiertoe herhaaldelijk op de toets OK voor de naam en het nummer.

3.11.1 Lijst van oproepen

Uw telefoon houdt een lijst bij in het geheugen van de laatste 40 ontvangen oproepen. Deze functie is alleen beschikbaar wanneer u een abonnement nam op de dienst voor belleridentificatie. De correspondenten die hebben gebeld, worden geïdentificeerd aan de hand van hun telefoonnummer of hun naam, op dezelfde manier zoals dat bij het belleridentificatiesysteem gebeurt.

Als er nieuwe/onbeantwoorde oproepen zijn, dan wordt dit in het scherm aangeduid door het knipperende pictogram . De lijst van de oproepen raadpleegt u als volgt:

1. Druk op . Als de lijst geen oproepen bevat, krijgt u 'LEEG' (EMPTY) te zien.
2. De oproepen kunt u doorbladeren met behulp van de pijltjestoetsen  of . De namen van de bellers worden getoond als de naam door het netwerk werd doorgestuurd of in het telefoonboek is opgeslagen. Als u het einde van de lijst heeft bereikt, krijgt u een bieptoon te horen.
3. Als u op OK drukt, wordt het telefoonnummer getoond. Opmerking: Als het telefoonnummer langer is dan 12 cijfers, druk dan nogmaals op OK om het volledige nummer te zien.
4. Druk opnieuw op OK om op het scherm te brengen wanneer (tijdstip en datum) de oproep werd ontvangen.
5. Drukt u nogmaals op OK, dan krijgt u de mogelijkheid om deze beller te wissen of hem toe te voegen aan het telefoonboek als dit nummer nog niet werd opgeslagen:
 - Druk OK wanneer 'TOEVOEGEN' (ADD) verschijnt op het scherm. Geef de naam in of wijzig hem en druk op OK. Geef het telefoonnummer in of wijzig het en druk op OK. Selecteer de beltoon (1-5) die u wilt horen wanneer u van dit

nummer een oproep krijgt via de ▲ of ▼-toetsen en druk op OK. De gegevens worden opgeslagen in het telefoonboek.

6. Om een correspondent terug te bellen, drukt u gewoon op de ⌂ toets als hun telefoonnummer of naam op het scherm verschijnen.

Als een beller in het telefoonboek is opgenomen, wordt hij geïdentificeerd aan de hand van zijn naam in de lijst van onbeantwoorde oproepen.

3.11.2 Een nummer of alle nummers uit de oproeplijst wissen

U kunt elk nummer apart of alle nummers in één keer wissen:

- Scroll door de oproepen en druk:
 - de mute-toets \mathcal{E}/C om alleen dit nummer te wissen. Op het scherm verschijnt 'WISSEN' (DELETE).
 - de mute-toets \mathcal{E}/C (2 sec.) om alle nummers te wissen. Op het scherm verschijnt 'ALLE WISSEN' (DELETE ALL).
- Druk op OK om het huidige/alle nummer(s) te wissen, of op \mathcal{E}/C om de wisopdracht te annuleren.

3.12 Herkies-geheugen

Uw telefoon houdt een lijst bij van de 10 laatste oproepen (van telkens 32 cijfers) die u deed. Als ze opgenomen zijn in het telefoonboek, worden de gebelde correspondenten geïdentificeerd aan de hand van hun telefoonnummer of hun naam.

De herkies-lijst opent u als volgt:

1. Druk op \odot
2. U kunt de oproepen doorbladeren met behulp van de pijltjestoetsen ▲ en ▼.
3. Om de geselecteerde correspondent op te bellen, drukt u gewoon op ⌂ zodra hun telefoonnummer of naam wordt getoond.



Als de naam wordt getoond, kunt u heen en weer schakelen tussen de naam en het nummer met behulp van de OK-toets.

3.13 Bellen vanuit het telefoonboek

Een correspondent bellen wiens naam u in het telefoonboek heeft opgeslagen, doet u als volgt:

1. Druk op \mathcal{E} om het telefoonboek te openen
2. Voer de eerste letter van de naam in. De eerste naam die begint met deze letter of met de dichtstbijzijnde letter van het alfabet wordt nu getoond.
3. Doorloop de lijst met behulp van de toetsen ▲ en ▼. De lijst wordt weergegeven in alfabetische volgorde.
4. Druk op ⌂ om het nummer te kiezen van de correspondent wiens naam wordt getoond.

Om het nummer te zien vooraleer u de oproep daadwerkelijk doet, voert u de vermelde stappen 1 tot 3 uit en drukt u op OK. Nu verschijnt het nummer. Met behulp van de toets kunt u het wijzigen vooraleer u belt.

3.14 Het alfanumerieke toetsenbord gebruiken

Met uw telefoon kunt u ook alfanumerieke karakters invoeren. Dat is nuttig om een naam in te voeren, om een intern toestel een naam te geven, ...

Om een letter te selecteren drukt u het vereiste aantal keren op de bijhorende toets. Om bijvoorbeeld een 'A' te selecteren, drukt u eenmaal op '2', om een 'B' te selecteren drukt u tweemaal op '2', enz. Om achtereenvolgens een 'A' en een 'B' te selecteren, wacht u tot de cursor na het invoeren van de 'A' naar het volgende karakter springt. Daarna drukt u opnieuw op '2'. Om een spatie te selecteren drukt u op '1'. Om een streepje te selecteren drukt u tweemaal op '1'.

De karakters van het toetsenbord zijn als volgt:

Toets	1x drukken	2x drukken	3x drukken	4x drukken	5x drukken
1	spatie	-	1		
2	A	B	C	2	
3	D	E	F	3	
4	G	H	I	4	
5	J	K	L	5	
6	M	N	O	6	
7	P	Q	R	S	7
8	T	U	V	8	
9	W	X	Y	Z	9

3.15 Het menu gebruiken

Dankzij een gebruiksvriendelijk menu heeft u toegang tot een groot aantal telefoonfuncties.

1. Om het menu te openen drukt u op ↵/OK
2. Doorloop de selectiemogelijkheden met de toetsen ▲ en ▼, zodra u de laatste heeft bereikt springt het menu weer naar de eerste. De pijltjes rechts in het scherm geven aan dat er verschillende selecties zijn waar u kunt doorheen bladeren.
3. Druk op OK om een selectie te bevestigen.
4. Om terug te keren naar het vorige menu drukt u op ⌂/C

4 Personalisering



Bij elke programmatie hoort u aan het einde een enkele of dubbele lange bieptoon. Een dubbele bieptoon geeft aan dat uw keuze is aanvaard. Een lange bieptoon geeft aan dat met de wijziging geen rekening werd gehouden.

4.1 Belvolume aanpassen

4.1.1 Belvolume handset externe/interne oproepen

Het belvolume van de handset kan voor interne of externe oproepen apart worden ingesteld:

1. Open het menu met een druk op ↵/OK
2. Selecteer 'Handset' met behulp van de toetsen ▲ en ▼
3. Druk op OK

4. Selecteer 'INT BEL VOL' (INT RING VOL) of 'EXT BEL VOL' (EXT RING VOL) met behulp van de toetsen ▲ en ▼
5. Druk op OK
6. Selecteer het gewenste volume ('UIT' of van 1 tot 5).
7. Druk op OK om te bevestigen of op \mathcal{E}/C om terug te keren naar het vorige menu.

4.1.2 Belvolume van het basistoestel

1. Open het menu met een druk op \mathcal{E}/OK
2. Selecteer 'INSTELLINGEN' met behulp van de toetsen ▲ en ▼
3. Druk op OK
4. Selecteer 'BASIS VOLUME' (BASE VOLUME) met behulp van de toetsen ▲ en ▼
5. Druk op OK
6. Selecteer het gewenste volume ('UIT' of van 1 tot 5)
7. Druk op OK om te bevestigen of op \mathcal{E}/C om terug te keren naar het vorige menu

4.2 Belmelodie kiezen

Het basistoestel en de handsets kunnen elk een ander melodiegeluid hebben.

De handsets kunnen een verschillende melodie hebben al naargelang de ingaande oproep intern of extern is.

4.2.1 Belmelodie van het basistoestel

1. Open het menu met een druk op \mathcal{E}/OK
2. Selecteer 'INSTELLINGEN' met behulp van de toetsen ▲ en ▼
3. Druk op OK
4. Selecteer 'BS MELODIE' (BASE MELODY) met behulp van de toetsen ▲ en ▼
5. Druk op OK
6. Selecteer een melodie (1 tot 5) met behulp van de toetsen ▲ en ▼
7. Druk op OK om te bevestigen of op \mathcal{E}/C om terug te keren naar het vorige menu

4.2.2 Belmelodie handset, externe oproep

1. Open het menu met een druk op \mathcal{E}/OK
2. Selecteer Handset met behulp van de toetsen ▲ en ▼
3. Druk op OK
4. Selecteer 'EXT MELODIE' (EXT MELODY) met behulp van de toetsen ▲ en ▼
5. Druk op OK
6. Selecteer een melodie (1 tot 5) met behulp van de toetsen ▲ en ▼
7. Druk op OK om te bevestigen of op \mathcal{E}/C om terug te keren naar het vorige menu.

4.2.3 Belmelodie handset, interne oproep

1. Open het menu met een druk op \mathcal{E}/OK
2. Selecteer Handset met behulp van de toetsen ▲ en ▼
3. Druk op OK
4. Selecteer 'INT MELODIE' (INT MELODY) met behulp van de toetsen ▲ en ▼
5. Druk op OK
6. Selecteer een melodie (1 tot 5) met behulp van de toetsen ▲ en ▼
7. Druk op OK om te bevestigen of op \mathcal{E}/C om terug te keren naar het vorige menu.

4.3 Luidsprekervolume tijdens oproep

Druk tijdens het gesprek op de toets ▲ of ▼ om het volume aan te passen.

4.4 Bieptonen activeren/desactiveren

De handsets kunnen een biepton laten horen wanneer een toets wordt ingedrukt, wanneer de batterijen bijna leeg zijn en wanneer het toestel te ver van het basistoestel is verwijderd.

4.4.1 Biepton bij indrukken van toets aan- en uitzetten

1. Open het menu met een druk op ⇨/OK
2. Selecteer 'HANDSET' met behulp van de toetsen ▲ en ▼
3. Druk op OK
4. Selecteer 'BIEP' met behulp van de toetsen ▲ en ▼.
5. Druk op OK
6. Selecteer 'TOETSTOON' (KEYTONE) met behulp van de toetsen ▲ en ▼.
7. Druk op OK.
8. Selecteer 'AAN' (ON) om de biepton in te schakelen, 'UIT' (OFF) om hem uit te schakelen.
9. Druk op OK om te bevestigen.

4.4.2 Batterij bijna leeg

Ga tewerk zoals hierboven wordt uiteengezet maar selecteer bij punt 6 'BATTERIJ' (LOW BATT) in plaats van 'TOETSTOON' (KEYTONE).

4.4.3 Handset te ver van basistoestel (buiten bereik)

Ga te werk zoals hierboven wordt uiteengezet maar selecteer bij punt 6 'BEREIK' (OUTRANGE) in plaats van 'TOETSTOON' (KEYTONE).

4.5 Naam van de handset wijzigen

Met deze functie kunt u elke handset personaliseren.

1. Open het menu met een druk op ⇨/OK.
2. Selecteer 'HANDSET' met behulp van de toetsen ▲ en ▼.
3. Druk op OK.
4. Selecteer 'NAAM' (NAME) met behulp van de toetsen ▲ en ▼.
5. Druk op OK.
6. Voer de naam in
7. Druk op OK om te bevestigen.

Bij het invoeren van de naam drukt u op 'c' om een karakter te wissen of houdt u  ingedrukt om het menu te verlaten zonder enige wijzigingen aan te brengen.

4.6 De PIN-code wijzigen

Sommige functies zijn enkel beschikbaar voor gebruikers die de PIN-code kennen. Deze PIN-code is standaard 0000.

De PIN-code wijzigen:

1. Open het menu met een druk op ⇨/OK
2. Selecteer 'INSTELLINGEN' met behulp van de toetsen ▲ en ▼

3. Druk op OK.
4. Selecteer 'PIN-CODE' met behulp van de toetsen ▲ en ▼
5. Druk op OK.
6. Voer de oude PIN-code van 4 cijfers in.
7. Druk op OK.
8. Voer de nieuwe PIN-code van 4 cijfers in.
9. Druk op OK.
10. Voer de nieuwe PIN-code een tweede keer in.
11. Druk op OK om te bevestigen.

4.7 De kiesmodus instellen

Er zijn twee kiesmodi:

- DTMF/toonsysteem (het meest gebruikelijke)
- pulssysteem (bij oudere installaties)

De kiesmodus wijzigen:

1. Open het menu met een druk op ⇨/OK
2. Selecteer 'INSTELLINGEN' met behulp van de toetsen ▲ en ▼
3. Druk op OK.
4. Selecteer 'KIESMODE' (DIALMODE) met behulp van de toetsen ▲ en ▼
5. Druk op OK.
6. Selecteer de kiesmodus met behulp van de toetsen ▲ en ▼
7. Druk op OK om te bevestigen.

4.8 Flashtijd instellen

1. Open het menu met een druk op ⇨/OK
2. Selecteer 'INSTELLINGEN' met behulp van de toetsen ▲ en ▼
3. Druk op OK.
4. Selecteer 'FLASHTIJD' met behulp van de toetsen ▲ en ▼ .
5. Kies 'FLASH 1' (RECALL 1) voor een korte Flashtijd (100ms) of 'FLASH 2' (RECALL 2) voor een lange Flashtijd (250 ms)

4.9 Automatisch opnemen

Als een ingaande oproep plaatsvindt en de handset zich op het basistoestel bevindt, zal de telefoon automatisch de oproep beantwoorden wanneer de handset uit de basis wordt genomen. Dit is de standaardinstelling, die u echter kunt uitschakelen (UIT):

1. Open het menu met een druk op ⇨/OK
2. Selecteer HANDSET met behulp van de toetsen ▲ en ▼
3. Druk op OK.
4. Selecteer 'AUTO ANTWDEN' (AUTO ANSWER) met behulp van de toetsen ▲ en ▼
5. Selecteer 'AAN' (ON) voor automatisch beantwoorden of 'UIT' (OFF).
6. Druk op OK.

4.10 Reset

U heeft de mogelijkheid om de telefoon weer om te schakelen naar de oorspronkelijke standaardconfiguratie. Dat is de configuratie die reeds was geïnstalleerd toen u de telefoon in gebruik nam.

Terugkeren naar de standaardinstellingen doet u als volgt:

1. Open het menu met een druk op ↵/OK
2. Selecteer 'INSTELLINGEN' met behulp van de toetsen ▲ en ▼
3. Druk op OK
4. Selecteer 'RESET' (DEFAULT) met behulp van de toetsen ▲ en ▼
5. Druk op OK
6. Voer de PIN-code van vier cijfers in (standaard =0000).
7. Druk op OK om te bevestigen.

DEFAULT PARAMETERS ZIJN:

Pieptonen batterij zwak	AAN
Pieptonen buiten bereik	UIT
Toetsklik	AAN
Auto beantwoorden	AAN
Beltoon interne oproep	1
Volume interne oproep	3
Beltoon externe oproep	3
Volume externe oproep	3
Volume ontvangst	3
Telefoonboek	Leeg
Oproeplijst	Leeg
Lijst nummerherhaling	Leeg
Pincode	0000
Inbelmodus	DTMF
Vergrendeling toetsenbord	UIT



Als u terugkeert naar de standaardinstellingen, wist u hiermee alle informatie in het telefoonboek en de oproeplijst. Tegelijk wordt de PIN-code teruggezet naar 0000.

4.11 Vergrendeling toetsenbord

Het toetsenbord kan worden vergrendeld om te vermijden dat er instellingen worden gewijzigd of telefoonnummers worden gevormd. Het Ⓜ-pictogram verschijnt op het scherm wanneer het toetsenbord is vergrendeld.

4.11.1 Het toetsenbord vergrendelen via Menu

1. Druk op ↵/OK om het menu te openen
2. Selecteer HANDSET met behulp van de up ▲ en down ▼ -toetsen
3. Druk op OK
4. Selecteer 'KLAVIER VERG?' (KEY LOCK?) met behulp van de up ▲ en down ▼ -toetsen
5. Druk op OK om het toetsenbord te vergrendelen

4.11.2 Het toetsenbord via de *-toets vergrendelen (snelle vergrendeling)

Houd *-toets 3 seconden ingedrukt. Het toetsenbord is nu vergrendeld.

4.11.3 Het toetsenbord ontgrendelen

1. Druk op een willekeurige toets
2. Op het scherm verschijnt DRUK *
3. Druk binnen de 3 seconden op de '**' toets om het toetsenbord te ontgrendelen

4.12 Klok instellen

1. Open het menu met een druk op ⇨/OK
2. Selecteer HANDSET met behulp van de toetsen ▲ en ▼
3. Druk op OK.
4. Selecteer 'TIJD INSTELL' (Clock Set) met behulp van de toetsen ▲ en ▼
5. Druk op OK.
6. Geef de huidige tijd in (24 uur formaat).
7. Druk op OK.

4.13 Alarm instellen

1. Open het menu met een druk op ⇨/OK
2. Selecteer HANDSET met behulp van de toetsen ▲ en ▼
3. Druk op OK.
4. Selecteer 'ALARM INST' (ALARM SET) met behulp van de toetsen ▲ en ▼
5. Druk op OK.
6. Selecteer 'AAN' (ON) om het alarm in te schakelen en druk op OK. Geef de tijd (24 uur formaat) in wanneer het alarm moet geactiveerd worden.

OF

7. Selecteer 'UIT' (OFF) om het alarm uit te schakelen en druk op OK.



Je kan het alarm signaal stoppen door op eender welke handset toets te drukken.

5 Geavanceerde functies

5.1 Telefoonboek

Met behulp van het telefoonboek kunnen 50 telefoonnummers en namen worden opgeslagen. U kunt namen invoeren die tot 12 karakters lang zijn. Nummers mogen max. 20 cijfers lang zijn.

Om een correspondent op te bellen die in het telefoonboek is opgeslagen, wordt verwezen naar hoofdstuk 3.14.

Om alfanumerieke karakters in te voeren verwijzen we naar hoofdstuk 3.15.

5.1.1 Een correspondent toevoegen aan het telefoonboek

1. Open het menu met een druk op ⇨/OK
2. Selecteer 'TELEFOONBOEK' (PHONEBK) met behulp van de toetsen ▲ en ▼
3. Druk op OK
4. Selecteer 'TOEVOEGEN' (Add) met behulp van de toetsen ▲ en ▼
5. Druk op OK
6. Voer de naam in

7. Druk OK om te bevestigen.
8. Voer het telefoonnummer in
9. Druk op OK om te bevestigen
10. Selecteer de gewenste beltoon (1-5) met behulp van de ▲ en ▼-toetsen
11. Druk op OK om te bevestigen

5.1.2 Een naam of nummer wijzigen

Een nummer in het telefoonboek wijzigen:

1. Open het menu met een druk op ⇨/OK
2. Selecteer 'TELEFOONBOEK' (PHONEBK) met behulp van de toetsen ▲ en ▼
3. Druk op OK.
4. Selecteer 'EDITEREN' (MODIFY) met behulp van de toetsen ▲ en ▼
5. Druk op OK.
6. Doorloop de namenlijst met behulp van de toetsen ▲ en ▼. De lijst wordt weergegeven in alfabetische volgorde.
7. Druk op OK als u de naam heeft gevonden die u wilt wijzigen.
8. Gebruik de toets om terug te gaan en de nieuwe naam in te voeren.
9. Druk op OK om te bevestigen.
10. Voer het nieuwe telefoonnummer in.
11. Druk op OK om te bevestigen.



Als u het telefoonboek eerst opent met de toets  en een telefoonnummer wijzigt met de toets , zal de wijziging enkel voor deze oproep gelden, maar niet in het telefoonboek worden opgeslagen.

5.1.3 Een correspondent wissen

Correspondenten wissen:

1. Open het menu met een druk op ⇨/OK
2. Selecteer 'TELEFOONBOEK' (PHONEBK) met behulp van de toetsen ▲ en ▼
3. Druk op OK.
4. Selecteer 'WISSEN' (DELETE) met behulp van de toetsen ▲ en ▼
5. Druk op OK.
6. Doorloop de namenlijst met behulp van de toetsen ▲ en ▼. De lijst wordt weergegeven in alfabetische volgorde.
7. Druk op OK als u de naam heeft gevonden die u wilt wissen.
8. Het telefoonnummer wordt getoond. Druk op OK.
9. 'CONFIRMEREN?' (CONFIRM) verschijnt. Druk op OK om te bevestigen of op  om het wissen te stoppen.

5.2 Een intern toestel zoeken via het basistoestel

Als de Paging-toets  op het basistoestel wordt ingedrukt, beginnen alle handsets te rinkelen. Dankzij het belsignaal kunt u de verloren handset lokaliseren. U stopt het belsignaal door op een van de toetsen van de handset te drukken.

6 Gebruik van meerdere handsets

6.1 Een bijkomende handset registreren



U moet enkel de 2de handset registreren indien deze niet is gelinkt met de basis of wanneer u een nieuwe heeft aangekocht.

U kunt nieuwe handsets toevoegen aan het basistoestel op voorwaarde dat deze handsets met het DECT-GAP-protocol werken.

Het basistoestel kan maximaal met vijf handsets werken. Als u reeds vijf handsets heeft en u er meer wilt toevoegen of een toestel wilt vervangen, moet u eerst een handset wissen en het nieuwe vervolgens toevoegen.

Om een handset te kunnen registreren, moet het basistoestel eerst in de speciale registratiemodus worden gezet:

Eerst zet u het basistoestel in de registratiemodus, daarna start u de procedure bij de nieuwe handset:

1. Houd de Paging-toets \gg van het basistoestel 6 seconden lang ingedrukt.
2. Het basistoestel geeft dan een pieptoon. Het basistoestel is nu klaar om een nieuwe handset te registreren. Na het indrukken van de knop heeft u 90 seconden tijd om een nieuwe handset te registreren.

6.1.1 Als de bijkomende handset een OGATECH OG-S60 is

3. Open het menu met een druk op \leftarrow /OK
4. Selecteer 'AANMELDEN' (REGISTER) met behulp van de toetsen \blacktriangle en \blacktriangledown
5. Druk op OK
6. Selecteer 'BS AANMELDEN' (REGISTER) met behulp van de up \blacktriangle en down \blacktriangledown -toetsen
7. Voer het nummer van een basistoestel in (1 tot 4). Nummers die knipperen zijn reeds in gebruik op andere DECT-basistoestellen.
8. Voer de PIN-code van het basistoestel in (standaard: 0000).
9. Druk op OK. De handset zoekt nu naar het DECT-basistoestel.
10. Als de handset het basistoestel heeft gelokaliseerd, wordt het identificatienummer van het basistoestel getoond. De registratie bij het basistoestel bevestigt u met een druk op OK. Stoppen is mogelijk met een druk op de toets \square .
11. Als de handset het basistoestel niet lokaliseert, keert het na enkele seconden automatisch terug naar de standbymodus. Probeer het nogmaals door het nummer van het basistoestel te wijzigen en te controleren of er zich in de omgeving geen interferentiebronnen bevinden. Ga dichterbij het basistoestel staan.

6.1.2 Uw handset is een ander model

Nadat u de registratieprocedure heeft gestart bij het basisstation, registreert u de handset (zie in de handleiding van de handset). De handset moet GAP-compatibel zijn. Het pictogram \gg en de tekst 'NT AANG' (NOT REG) knipperen in het scherm als de handset niet op het basistoestel is geregistreerd. Als een handset op een basistoestel wordt geregistreerd, kent het basistoestel een handset nummer toe. Dit nummer verschijnt op de handset na de naam en moet worden gebruikt voor interne oproepen.



Het DECT GAP protocol zorgt ervoor dat verschillende DECT systemen met elkaar kunnen werken. Enkel de basisfuncties zijn echter mogelijk, zoals telefoneren,... Speciale functies zoals CLIP,... worden in de meeste gevallen niet ondersteund.

6.2 Een handset verwijderen

U kunt een handset verwijderen van een basistoestel om een andere handset te registreren.

1. Open het menu met een druk op ↵/OK
2. Selecteer 'INSTELLINGEN' met behulp van de toetsen ▲ en ▼
3. Druk op OK
4. Selecteer 'HS VERWIJDER' (DEL HS) met behulp van de toetsen ▲ en ▼
5. Druk op OK.
6. Voer de viercijferige PIN-code van het basistoestel in.
7. Druk op OK.
8. Selecteer het interne toestel dat moet worden verwijderd.
9. Druk op OK om te bevestigen.

6.3 Een handset installeren op een ander basistoestel

Wanneer u een OGATECH OG-S60 wilt gebruiken met het basistoestel van een ander model, moet het basistoestel GAP-compatibel zijn.

1. Zie de gebruikershandleiding van het basistoestel voor het activeren van de registratiemodus.
2. Voer de stappen 3 tot 10 uit die in de paragraaf 6.1 worden beschreven.

6.4 Een basistoestel selecteren

De handsets kunnen bij maximaal vier basistoestellen geregistreerd zijn.

Een basistoestel selecteren:

1. Open het menu met een druk op ↵/OK
2. Selecteer 'AANMELDEN' met behulp van de toetsen ▲ en ▼
3. Druk op OK
4. Selecteer 'BASIS SELECT' (SEL BASE) met behulp van de toetsen ▲ en ▼
5. Druk op OK
6. Selecteer een basistoestel of kies AUTO met behulp van de toetsen ▲ en ▼
7. Druk op OK.

Wanneer u het basisstation selecteert, knippert het basisnummer van het geselecteerde basisstation. Als u 'Auto' selecteert, zal de handset automatisch naar een ander basistoestel zoeken als u uit het zendbereik bent.

7 Problemen verhelpen

Symptoom	Mogelijke oorzaak	Oplossing
Geen scherm	Batterijen niet opgeladen	Controleer de positie van de batterijen
		Herlaad de batterijen
	Handset uitgeschakeld (OFF)	Handset inschakelen (ON)
Geen kiestoon	Telefoonkabel verkeerd aangesloten	Controleer de aansluiting van de telefoonkabel
	De lijn wordt gebruikt door een andere handset	Wacht tot de andere handset het gesprek beëindigt
Het pictogram knippert	Handset buiten bereik	Breng de handset dichterbij het basistoestel
	Het basistoestel krijgt geen stroom.	Controleer de netaansluiting van het basistoestel
	De handset is niet geregistreerd bij het basistoestel	Registreer de handset bij het basistoestel
Het basistoestel of de handset geven geen belsignaal	Er is geen belsignaal of de beltoon is nauwelijks hoorbaar	Belvolume aanpassen
Er is kiestoon, maar men kan geen nummer vormen	Verkeerd kiessysteem	Kiessysteem aanpassen (puls/toon).
In PABX kunnen geen oproepen worden doorgeschakeld	De FLASH-tijd is te kort	Schakel het toestel om naar de Long Flash-tijd.
De telefoon reageert niet op toetsindrukken	Manipulatiefout	Verwijder de batterijen en plaats ze weer in het toestel

8 Garantie

8.1 Garantieperiode

Op deze toestellen wordt een garantie van 36 maanden verleend. De garantieperiode gaat in op de dag waarop het nieuwe toestel wordt gekocht. Er is geen garantie op standaard of oplaadbare batterijen (type AA/AAA).

Kleine onderdelen of defecten die een verwaarloosbaar effect hebben op de werking of waarde van het toestel zijn niet gedekt door de garantie.

De garantie moet worden bewezen door voorlegging van het originele aankoopbewijs of kopie waarop de datum van aankoop en het toesteltype staat.

8.2 Afwikkeling van garantieclaims

Een defect toestel moet, samen met een geldig aankoopbewijs en een ingevulde onderhoudskaart, worden teruggestuurd naar een erkende hersteldienst.

Als het toestel tijdens de garantieperiode een defect vertoont, zal de hersteldienst eventuele defecten te wijten aan materiaal- of productiefouten gratis herstellen, door defecte toestellen of onderdelen van defecte toestellen ofwel te herstellen ofwel te vervangen. In het geval dat het toestel wordt vervangen, kan de kleur en het model verschillend zijn van het oorspronkelijk gekochte toestel.

De oorspronkelijke aankoopdatum is bepalend voor het begin van de garantieperiode. De garantieperiode wordt niet verlengd als het toestel wordt vervangen of hersteld door de hersteldienst.

8.3 Garantiebeperkingen

Schade of defecten te wijten aan onoordeelkundig gebruik of bediening en schade te wijten aan het gebruik van niet-originele onderdelen of accessoires worden niet gedekt door de garantie.

De garantie dekt geen schade te wijten aan externe factoren, zoals bliksem, water en brand, noch enige transportschade.

Er kan geen garantie worden ingeroepen als het serienummer op het toestel is gewijzigd, verwijderd of onleesbaar gemaakt. Garantieclaims zijn ongeldig indien het toestel hersteld, gewijzigd of aangepast werd door de koper.

Dit toestel mag uitsluitend gebruikt worden met herlaadbare batterijen. Indien U de meegeleverde batterijen wenst te vervangen moet U nagaan of de gebruikte batterijen wel geschikt en herlaadbaar zijn. In GEEN enkel geval mogen Alkaline batterijen in de handsets gebruikt worden.

Indien U Alkaline batterijen gebruikt en de handset op de basis plaatst, dan zullen deze batterijen opwarmen en mogelijk exploderen. Eventuele schade die hierdoor ontstaat is niet verhaalbaar op de fabrikant en tevens is de schade aan het toestel niet gedekt door de garantievoorwaarden. Eventuele herstellkosten zullen U aangerekend worden.

9 Technische kenmerken

- | | |
|-----------------------------------|--|
| • Standaard: | DECT (Digital Enhanced Cordless Tele communications)
GAP (Generic Access Profile) |
| • Frequentieband: | 1880 MHz tot 1900 MHz |
| • Aantal kanalen: | 120 duplexkanalen |
| • Modulatie: | GFSK |
| • Codering: | 32 kbit/s |
| • Zendervermogen: | 10 mW (gemiddeld vermogen per kanaal) |
| • Bereik: | max. 300 m in openlucht / 10- 50 m binnenshuis |
| • Voeding basistoestel: | 230 V / 50 Hz |
| • Handsetbatterijen: | 2 oplaadbare batterijen AAA, NiMH
550mAh |
| • Autonomie basistoestel: | 200 uur in standby |
| • Gesprekstijd: | 10 uur |
| • Laadduur: | 6-8 uur |
| • Normale gebruiksomstandigheden: | +5 °C tot +45 °C |

Consignes de sécurité

- Utilisez uniquement l'adaptateur fourni à la livraison. Ne pas utiliser des adaptateurs étrangers, les cellules de charge pourraient être endommagées.
- Installez uniquement des batteries rechargeables du même type. N'utilisez en aucun cas des batteries normales non rechargeables. Placez correctement les pôles des batteries rechargeables (comme indiqué dans le compartiment à batteries du combiné).
- Ne touchez pas les contacts des chargeurs et des prises à l'aide d'objets contendants et métalliques.
- Le fonctionnement des appareils médicaux peut être perturbé.
- Le combiné peut provoquer des grésillements désagréables dans des écouteurs.
- Ne pas placer le poste de base dans une pièce humide ou à moins de 1,5 m d'un point d'eau. Le combiné ne peut être en contact avec l'eau.
- N'utilisez pas le téléphone dans un endroit où une explosion est susceptible de se produire.
- Respectez les directives relatives à la mise en décharge et au retraitement des batteries et du téléphone.
- Etant donné qu'il n'est pas possible d'utiliser le téléphone pendant une panne d'électricité, employez un téléphone indépendant de l'alimentation sur secteur, par exemple un téléphone portable, pour tout appel d'urgence.

Mise au rebut de l'appareil (environnement)



Au terme du cycle de vie de ce produit, vous ne devez pas jeter le produit dans les déchets ménagers ordinaires mais le déposer dans un point de collecte pour le recyclage des équipements électriques et électroniques. Le symbole sur ce produit, guide d'utilisation et / ou boîte indique ceci.

Certains matériaux du produit peuvent être réutilisés si vous les déposez dans un point de recyclage. En réutilisant certaines pièces ou matières premières des produits usagés, vous apportez une contribution importante à la protection de l'environnement.

Veuillez contacter vos autorités locales pour toute information supplémentaire sur les points de collecte dans votre région.

Entretien

Frottez le téléphone avec un chiffon légèrement humide ou avec un linge antistatique. N'utilisez jamais de produits détergents ou agressifs.



Ce produit fonctionne uniquement avec des piles rechargeables. Si vous mettez des piles non rechargeables dans le combiné et si vous le placez sur la base, le combiné sera endommagé et ceci ne sera PAS couvert par la garantie.

La conformité de l'appareil avec les exigences fondamentales de la directive européenne R&TTE relative aux terminaux, est confirmée par le label CE.

1 Description du telephone

1.1 Combiné et base OGATECH OG-S60

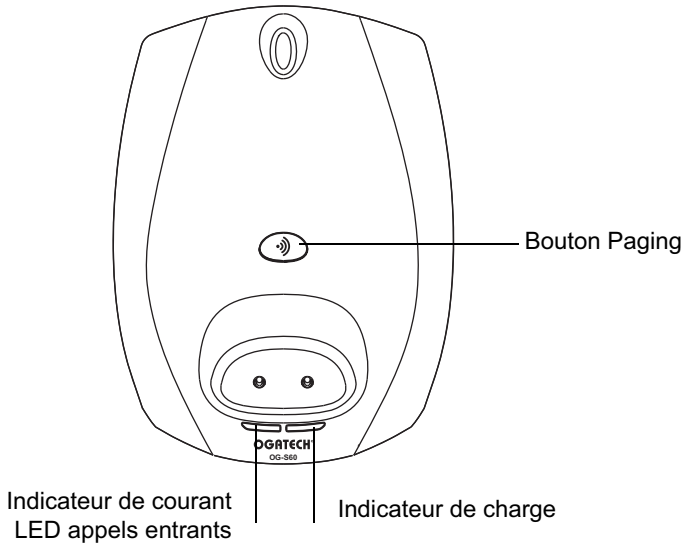
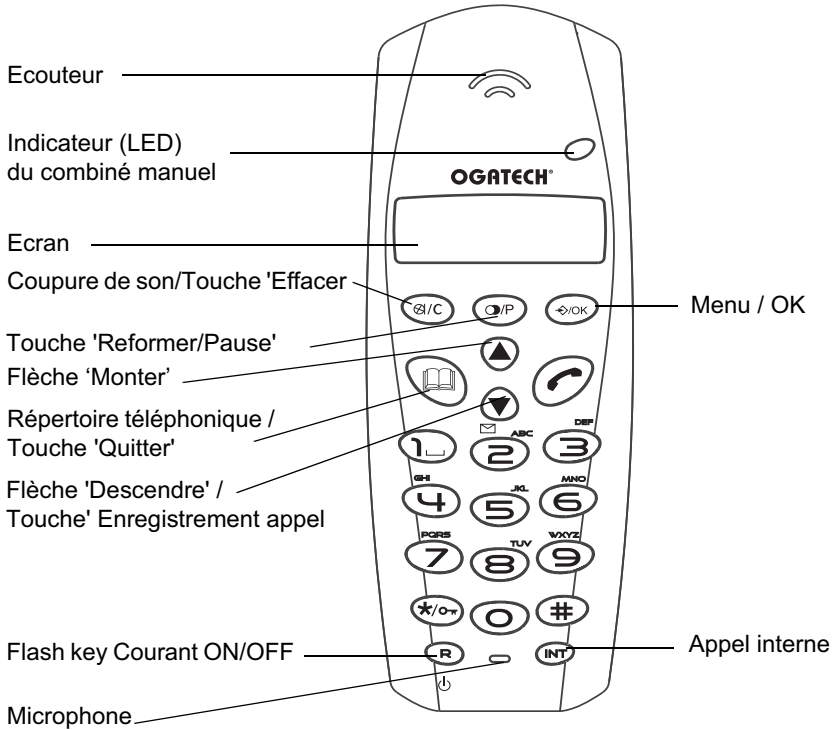

1.2 Chargeur OGATECH OG-S60

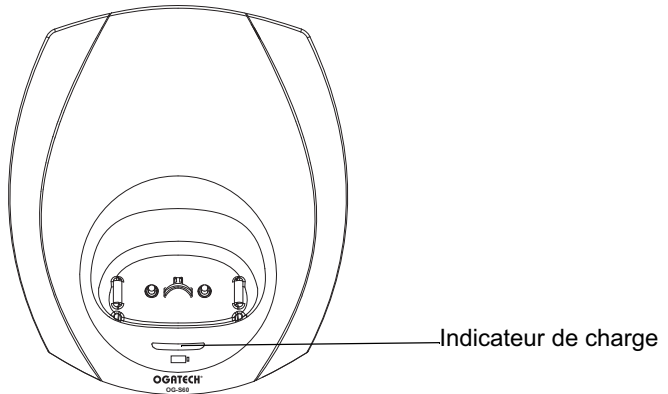

1.3 Display

Icône Ligne



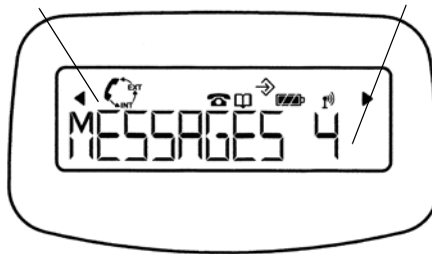





Ligne d'affichage
(12 caractères maximum)



Chaque opération est associée à une icône.

Icône:

Signification:

	Vous avez décroché la ligne.
EXT	Vous avez une communication externe.
INT	Vous avez une communication interne.
	Nouveaux numéros dans la liste des appels.
	Indique les appels répondus
	Indique les appels en absence
	Vous ouvrez votre répertoire téléphonique.
	Vous êtes dans le menu.
	Indicateur de niveau de la pile rechargeable. 1 segment: faible, 2 segments: moyen, 3 segments: bon.
	L'antenne indique la qualité de la réception. L'antenne clignote lorsque le combiné n'est pas enregistré dans la base..
	Clavier du combiné verrouillé
◀ ou ▶	Indique que le numéro affiché dépasse la largeur de l'écran (12 caractères).

1.3.1 Affichage en stand-by

En mode stand-by, l'écran affiche l'heure et le numéro du combiné:

12-05 HS1

1.4 Indicateur du combine (LED)

Le LED du combiné a la fonction suivante:

- ON lorsque la ligne externe est occupée.
- OFF lorsque tous les combinés se trouvent en mode stand-by.
- Clignote sur tous les combinés en cas d'appel entrant.

2 Installation du téléphone

2.1 Connexions

À l'arrière de la base OGATECH OG-S60

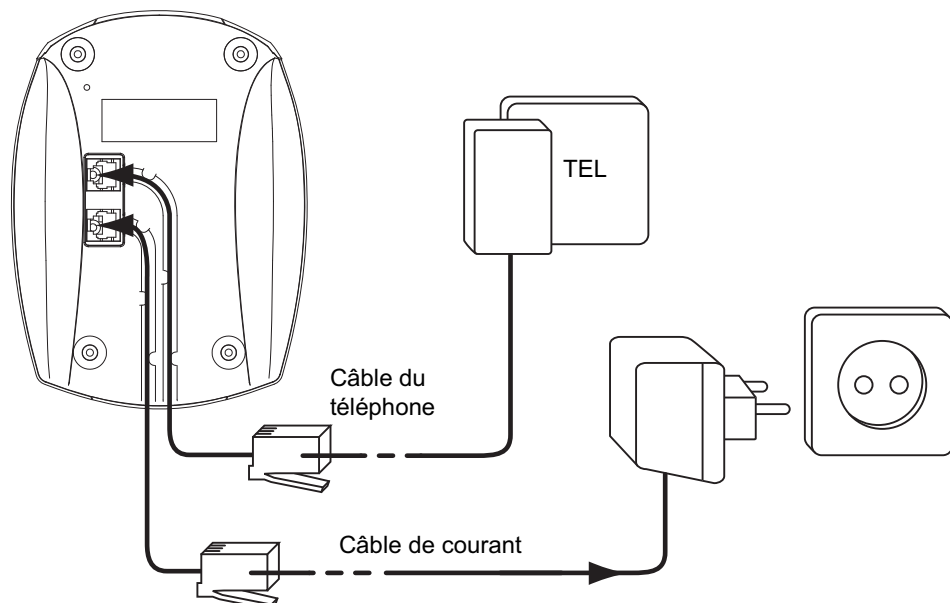

À l'arrière du chargeur OGATECH OG-S60

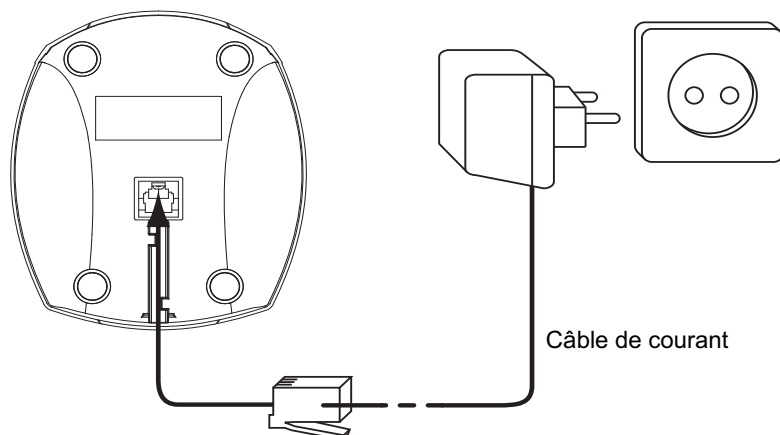

2.2 Piles rechargeables



Avant d'utiliser votre OGATECH OG-S60 pour la première fois, vous devez vous assurer que les piles ont été chargées pendant 6-8 heures. Le téléphone ne fonctionnera pas de façon optimale si les piles ne sont pas correctement chargées.

Pour changer ou insérer les piles rechargeables:

1. Faites glisser le couvercle vers le bas et soulevez-le ensuite.
2. Insérez les piles **en respectant la polarité (+ et -)**.
3. Remplacez le couvercle à piles.

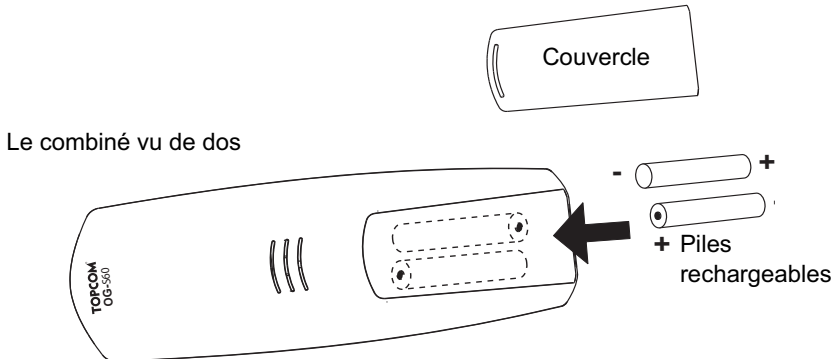

La durée d'utilisation maximale des piles est d'environ 200 heures et la durée maximale de communication est de 10 heures! Au fil du temps, les piles se déchargeront plus rapidement. Les piles doivent alors être remplacées. Vous pouvez acheter les piles dans n'importe quel magasin de bricolage (2 piles rechargeables du type AAA NiMH)!

3 Utilisation du téléphone

3.1 Choix de la langue du menu

1. Entrez dans le menu en appuyant sur la touche ↵/OK
2. Sélectionnez COMBINE (HANDSET) avec les touches ▲ et ▼
3. Appuyez sur la touche OK
4. Sélectionnez LANGUE (LANGUAGE) avec les touches ▲ et ▼
5. Appuyez sur la touche OK
6. Sélectionnez la langue de votre choix avec les touches ▲ et ▼
7. Appuyez sur la touche OK pour valider

3.2 Combine ON/OFF

- Brancher le combiné MARCHE (ON): Appuyez sur le bouton ⏻ sur le combiné. Le combiné recherchera sa base.
- Débrancher le combine ARRÊT (OFF): appuyez sur la touche ⏻ pendant 2 secondes. L'écran s'éteindra.

3.3 Recevoir un appel

Lorsque le combiné sonne, vous appuyez sur la touche  pour répondre. Vous êtes alors en communication avec votre correspondant. Si le combiné est posé sur la base lorsque le téléphone sonne, vous devez simplement décrocher le combiné pour répondre (si l'option 'Reponse automatique' est activée: voir 4.9 Reponse automatique).

3.4 Procéder a un appel externe

3.4.1 Numerotation normale:

1. Appuyez sur la touche .
2. Introduisez le numéro de téléphone.

3.4.2 Numerotation bloquée:

1. Composez le numéro de votre correspondant.
2. Appuyez sur la touche .

Pour corriger un numéro, utilisez la touche  pour effacer un caractère enregistré.

3.5 Procéder a un appel interne

1. Appuyez sur la touche INT.
2. Introduisez le numéro du combiné interne (1 à 5).

3.6 Transfert interne d'un appel

Lorsque vous voulez transférer un appel externe vers un autre combiné:

1. Au cours d'une conversation, vous appuyez sur la touche INT.
2. Sélectionnez le numéro du combiné interne pendant que l'appelant externe est mis en attente.
3. Lorsque l'autre combiné décroche, appuyez sur la touche  pour raccrocher et transférer ainsi l'appel.

Si le correspondant interne ne décroche pas, appuyez sur la touche INT et reconnectez-vous avec l'appelant externe qui est en ligne.

3.7 Conference call

Uniquement possible lorsque plus d'un combiné est enregistré dans la base!!

Vous pouvez tenir une conversation simultanée avec un correspondant interne et un correspondant externe.

Lorsque vous êtes en ligne avec un correspondant externe:

1. Appuyez sur la touche INT.
2. Introduisez le numéro du combiné interne que vous voulez appeler.
3. Lorsque le correspondant interne décroche, appuyez sur et maintenez la touche #.
4. Si le correspondant interne ne décroche pas, appuyez à nouveau sur la touche INT et reconnectez-vous avec l'appelant externe qui est en ligne.

3.8 Affichage de la durée de l'appel

La durée de l'appel est affichée après 15 secondes, exprimée en minutes & secondes: "00-20".

A la fin de chaque appel, la durée totale de l'appel est affichée pendant 5 secondes.

3.9 Coupure du son du microphone

Il est possible de couper le son du microphone pendant une conversation.

Appuyez sur la touche /C en cours de conversation, le microphone est alors désactivé et vous pouvez parler librement sans être entendu par l'appelant.

L'écran affiche 'MICRO COUPE' (MUTE).

Appuyez une nouvelle fois sur la touche /C pour revenir au mode normal.

3.10 Touche pause

Lorsque vous composez un numéro, vous pouvez insérer une pause entre deux caractères en appuyant sur la touche 'Recomposer/Pause'  pendant 2 secondes.

3.11 Identification de l'appelant

L'identification de l'appelant n'est disponible que si vous avez souscrit un abonnement en ce sens auprès de votre opérateur téléphonique.

Lorsque vous recevez un appel externe, le numéro de l'appelant s'affichera sur l'écran pendant que le téléphone sonne.



Si le réseau le transmet, ou si le nom de l'appelant se trouve dans le répertoire téléphonique, l'appelant sera identifié par son nom.

L'identité de l'appelant est remplacée par la durée de l'appel après 15 secondes de communication. Il est toujours possible d'afficher l'identité de l'appelant après ce délai en appuyant de façon répétée sur la touche OK pour le nom et le numéro.

3.11.1 Liste des appels

Votre téléphone conserve en mémoire la liste des 40 derniers appels reçus. Cette fonction n'est disponible que si vous avez souscrit un abonnement pour la fonction 'Caller ID'. Les correspondants qui ont appelé sont identifiés par leur numéro de téléphone et leur nom de la même façon que pour la fonction 'Caller ID'.

La présence de nouveaux appels ou d'appels auxquels il n'a pas été répondu est indiquée par le clignotement de l'icône  sur l'écran. Pour consulter la liste des appels:



1. Appuyez sur la touche . S'il n'y a pas d'appels dans la liste, l'écran affichera 'VIDE' (EMPTY).
2. Parcourez les appels à l'aide des touches ▲ ou ▼. Les noms des appelants seront affichés s'ils ont été envoyés par le réseau ou s'ils sont stockés dans le répertoire téléphonique. Lorsque  apparaît, vous avez répondu à cet appel. Lorsque  apparaît, l'appel est resté sans réponse. En atteignant la fin de la liste, vous percevrez un bip sonore.
3. Si vous appuyez sur la touche OK, le numéro de téléphone est affiché à l'écran. Remarque: si le numéro de téléphone dépasse la capacité de 12 caractères, appuyez une nouvelle fois sur la touche OK pour voir la totalité du numéro.
4. Appuyez une nouvelle fois sur la touche OK pour voir l'heure et la date de l'appel.
5. Appuyer de nouveau sur OK vous permettra d'ajouter cette entrée dans le répertoire si ce n'est pas déjà fait :
 - Appuyez sur OK lorsque 'AJOUTER' (ADD) est affiché à l'écran. Entrez ou modifiez le nom et appuyez sur OK. Entrez ou modifiez le numéro de téléphone et appuyez sur OK. Sélectionnez la mélodie (1-5) qui sera entendue lorsque ce numéro appelle au moyen des boutons ▲ ou ▼ et appuyez sur OK. L'entrée sera enregistrée dans le répertoire.

6. Pour rappeler un correspondant, appuyez simplement sur la touche  lorsque son numéro de téléphone ou son nom est affiché à l'écran.

Si l'appelant est dans le répertoire téléphonique, il est identifié par son nom dans la liste des appels auxquels il n'a pas été répondu.

3.11.2 Effacer une entrée ou toutes les entrées dans la liste d'appels





Vous pouvez effacer chaque entrée séparément ou toutes les entrées en une seule fois :

- Lorsque vous parcourez la liste d'appels, appuyez sur :
 - le bouton mute /C brièvement pour effacer uniquement cette entrée. 'EFFACER' (DELETE) apparaît à l'écran.
 - le bouton mute /C un certain temps (2 sec.) pour effacer toutes les entrées : 'EFF TOUT' (DELETE ALL) apparaît à l'écran.
- Appuyez sur OK pour effacer l'entrée actuelle ou toutes les entrées, ou sur /C pour annuler l'opération d'effacement.

3.12 Memoire de recomposition de numeros

Votre téléphone conserve une liste des 10 derniers appels (de 32 caractères) que vous avez effectués; les correspondants sont identifiés par leur numéro de téléphone ou leur nom s'ils apparaissent dans le répertoire téléphonique.

Pour consulter la liste de recomposition des numéros:





1. Appuyez sur la touche .
2. Parcourez les appels avec les touches  et .
3. Pour appeler le correspondant sélectionné, appuyez simplement sur la touche  lorsque le numéro de téléphone ou le nom est affiché.



Lorsque le nom est affiché, vous pouvez passer du nom au numéro de téléphone en appuyant sur la touche OK!

3.13 Appeler depuis le répertoire téléphonique

Pour appeler un correspondant dont le nom est conservé dans le répertoire téléphonique:

1. Appuyez sur la touche  pour avoir accès au répertoire téléphonique.
2. Introduisez la première lettre du nom. Le premier nom commençant par cette lettre ou la prochaine lettre de l'alphabet apparaîtra à l'écran.
3. Parcourez la liste de noms avec les touches  et . La liste est parcourue dans l'ordre alphabétique.
4. Appuyez sur la touche  pour composer le numéro du correspondant dont le nom est affiché.

Pour consulter le numéro avant d'appeler, vous reprenez les étapes 1 à 3 ci-dessus et vous appuyez sur la touche OK.

3.14 Utilisation du clavier alphanumérique

Votre téléphone vous permet également d'introduire des caractères alphanumériques. Cette fonction est utile pour introduire un nom dans le répertoire téléphonique, donner un nom à un combiné,...

Pour sélectionner une lettre, appuyez sur la touche correspondante autant de fois que nécessaire. Par exemple: pour sélectionner un 'A', vous appuyez une seule fois sur la touche

'2', pour sélectionner un 'B', vous appuyez deux fois sur la touche '2' et ainsi de suite. Pour composer successivement un 'A' et un 'B', sélectionnez 'A', attendez que le curseur se soit déplacé vers le caractère suivant et appuyez deux fois sur la touche '2'.

Pour sélectionner un espace, appuyez sur la touche '1'.

Pour sélectionner un trait, appuyez deux fois sur la touche '1'.

Les caractères du clavier se présentent comme suit:

	Premier appui	Second appui	Troisième appui	Quatrième appui	Cinquième appui
1	espace	-	1		
2	A	B	C	2	
3	D	E	F	3	
4	G	H	I	4	
5	J	K	L	5	
6	M	N	O	6	
7	P	Q	R	S	7
8	T	U	V	8	
9	W	X	Y	Z	9

3.15 Utilisation du menu

Une vaste gamme de fonctions téléphoniques est accessible par un menu très facile à manipuler.

1. Pour avoir accès au menu, appuyez sur la touche ↵/OK.
2. Parcourez les sélections avec les touches ▲ et ▼. Les sélections défilent en boucle (vous revenez à la première fonction après la dernière).
3. Pour valider une sélection, appuyez sur la touche OK
4. Pour revenir au menu précédent, appuyez sur la touche ⌂/C

4 Personnalisation



Toute programmation est confirmée à la fin par un double bip ou par un seul bip prolongé. Un double bip confirme la validation de votre choix. Un bip prolongé signifie que la modification n'a pas été prise en compte.

4.1 Reglage du volume du haut-parleur

4.1.1 Volume de sonnerie du combiné appels externes/internes

Le volume de sonnerie du combiné pour les appels externes/internes peut être réglé séparément :

1. Entrez dans le menu en appuyant sur la touche ↵/OK
2. Sélectionnez COMBINE (HANDSET) avec les touches ▲ et ▼
3. Appuyez sur la touche OK
4. Sélectionnez 'VOL SON INT' (INT RING VOL) ou 'VOL SON EXT' (EXT RING VOL) avec les touches ▲ et ▼
5. Appuyez sur la touche OK
6. Sélectionnez le volume souhaité ('COUPE' ou 1 à 5)
7. Appuyez sur la touche OK pour confirmer ou ⌂/C pour revenir au menu précédent

4.1.2 Sonnerie de la base

1. Entrez dans le menu en appuyant sur la touche ↵/OK
2. Sélectionnez REGLAGE (SETUP) avec les touches ▲ et ▼
3. Appuyez sur la touche OK
4. Sélectionnez 'VOLUME BASE' (BASE VOLUME) avec les touches ▲ et ▼
5. Appuyez sur la touche OK
6. Sélectionnez le volume souhaité ('COUPE' ou 1 à 5)
7. Appuyez sur la touche OK pour confirmer ou ⌂/C pour revenir au menu précédent.

4.2 Choix de la mélodie de la sonnerie

La base et chaque combiné peuvent être réglés en vue de reproduire une mélodie différente. Les combinés peuvent également reproduire une mélodie différente selon s'il s'agit d'un appel interne ou externe.

4.2.1 Mélodie de la base

1. Entrez dans le menu en appuyant sur la touche ↵/OK
2. Sélectionnez REGLAGE (SETUP) avec les touches ▲ et ▼
3. Appuyez sur la touche OK
4. Sélectionnez 'MELODIE BASE' (BASE MELODY) avec les touches ▲ et ▼
5. Appuyez sur la touche OK
6. Sélectionnez la mélodie de votre choix (1 à 5)
7. Appuyez sur la touche OK pour confirmer ou ⌂/C pour revenir au menu précédent.

4.2.2 Mélodie du combiné, appel externe

1. Entrez dans le menu en appuyant sur la touche ↵/OK
2. Sélectionnez COMBINE (HANDSET) avec les touches ▲ et ▼
3. Appuyez sur la touche OK
4. Sélectionnez MELODIE EXT. (EXT MELODY) avec les touches ▲ et ▼
5. Appuyez sur la touche OK
6. Sélectionnez la mélodie souhaitée (1 à 5)
7. Appuyez sur la touche OK pour confirmer ou ⌂/C pour revenir au menu précédent.

4.2.3 Mélodie du combiné, appel interne

1. Entrez dans le menu en appuyant sur la touche ↵/OK
2. Sélectionnez COMBINE (HANDSET) avec les touches ▲ et ▼
3. Appuyez sur la touche OK
4. Sélectionnez 'MELODIE INT' (INT MELODY) avec les touches ▲ et ▼
5. Appuyez sur la touche OK
6. Sélectionnez la mélodie de votre choix (1 à 5)
7. Appuyez sur la touche OK pour confirmer ou ⌂/C pour revenir au menu précédent.

4.3 Volume du haut-parleur en cours d'appel

Pendant la conversation, vous appuyez sur les touches ▲ et ▼ pour modifier le volume dans un sens ou dans l'autre.

4.4 Activation/désactivation des bips

Le combiné peut émettre un bip quand une touche est activée, lorsque les piles sont faibles ou lorsque le combiné est hors de portée.

4.4.1 Bip sonore 'touche activée' on/off

1. Entrez dans le menu en appuyant sur la touche ↵/OK
2. Sélectionnez COMBINE (HANDSET) avec les touches ▲ et ▼
3. Appuyez sur la touche OK
4. Sélectionnez 'BIPS' (BEEP) avec les touches ▲ et ▼
5. Appuyez sur la touche OK
6. Sélectionnez 'BIP TOUCHE' (KEYTONE) avec les touches ▲ et ▼
7. Appuyez sur la touche OK
8. Sélectionnez 'ACTIVE'(ON) pour activer, 'DESACTIVE' (OFF) pour désactiver
9. Appuyez sur la touche OK pour confirmer.

4.4.2 Piles faibles

Procédez comme ci-dessus, mais sélectionnez 'BATT FAIBLE' (LOW BATT) au point 6 au lieu de 'BIP TOUCHE' (KEYTONE).

4.4.3 Combiné hors de portée

Procédez comme ci-dessus, mais sélectionnez 'HORS PORTEE' (OUTRANGE) au point 6 au lieu de 'BIP TOUCHE' (KEYTONE).

4.5 Désignation des combinés

Cette fonction vous permet de personnaliser chaque combiné.

1. Entrez dans le menu en appuyant sur la touche ↵/OK
2. Sélectionnez COMBINE (HANDSET) avec les touches ▲ et ▼
3. Appuyez sur la touche OK
4. Sélectionnez NOM (NAME) avec les touches ▲ et ▼
5. Appuyez sur la touche OK
6. Introduisez le nom
7. Appuyez sur la touche OK pour valider

Pendant que vous introduisez le nom, vous pouvez appuyer la touche pour effacer un caractère et appuyez sur ☐ & maintenir la touche pour quitter le menu sans prendre en compte une quelconque modification.

4.6 Modifier le code PIN

Certaines fonctions ne sont disponibles qu'aux utilisateurs informés du code PIN. Par défaut, ce code PIN = 0000.

Pour modifier le code PIN:

1. Entrez dans le menu en appuyant sur la touche ↵/OK.
2. Sélectionnez REGLAGE (SETUP) avec les touches ▲ et ▼ .
3. Appuyez sur la touche OK.
4. Sélectionnez 'CODE PIN' (PIN CODE) avec les touches ▲ et ▼ .
5. Appuyez sur la touche OK.

6. Introduisez l'ancien code PIN à 4 chiffres.
7. Appuyez sur la touche OK.
8. Introduisez le nouveau code PIN à 4 chiffres.
9. Appuyez sur la touche OK.
10. Introduisez une deuxième fois le nouveau code PIN.
11. Appuyez sur la touche OK pour valider.

4.7 Reglage du mode de composition des numéros

Il existe deux types de composition des numéros:

- DTMF/FREQ VOCALE composition par tonalité (le mode le plus commun)
- Composition par pulsations (pour les installations plus anciennes)

Pour modifier le mode de composition des numéros:

1. Entrez dans le menu en appuyant sur la touche ⇨/OK.
2. Sélectionnez REGLAGE (SETUP) avec les touches ▲ et ▼ .
3. Appuyez sur la touche OK.
4. Sélectionnez 'NUMEROTATION' (DIALMODE) avec les touches ▲ et ▼ .
5. Appuyez sur la touche OK.
6. Sélectionnez le mode de composition avec les touches ▲ et ▼ .
7. Appuyez sur la touche OK pour valider.

4.8 Durée de la fonction Flash Time

1. Entrez dans le menu en appuyant sur la touche ⇨/OK.
2. Sélectionnez REGLAGE (SETUP) avec les touches ▲ et ▼ .
3. Appuyez sur la touche OK.
4. Sélectionnez TOUCHE R (RECALL) avec les touches ▲ et ▼ .
5. Choisissez touche 'REGLAGE 1' (RECALL 1) pour une brève durée de la fonction flash time (100ms) ou touche 'REGLAGE 2' (RECALL 2) pour une durée plus longue pour la fonction flash time (250ms).

4.9 Réponse automatique

Si le combiné est posé sur la base lors d'un appel entrant, le téléphone prend automatiquement la ligne si on prend le portable de la base. Ceci est un réglage par défaut, mais vous pouvez le désactiver:

1. Entrez dans le menu en appuyant sur la touche ⇨/OK.
2. Sélectionnez COMBINE (HANDSET) avec les touches ▲ et ▼
3. Appuyez sur la touche OK.
4. Sélectionnez 'REPONSE AUTO' (AUTO ANSWER) avec les touches ▲ et ▼
5. Sélectionnez ACTIVE (ON) pour une réponse automatique ou DESACTIVE (OFF).
6. Appuyez sur la touche OK.

4.10 Remise à zero

Il est toujours possible de revenir à la configuration d'origine par défaut. Il s'agit de la configuration telle qu'elle était prévue lors de la livraison du téléphone.

Pour revenir aux réglages par défaut:

1. Entrez dans le menu en appuyant sur la touche ⇨/OK.
2. Sélectionnez REGLAGE (SETUP) avec les touches ▲ et ▼ .
3. Appuyez sur la touche OK.
4. Sélectionnez 'REGL. DEFAUT' (DEFAULT) avec les touches ▲ et ▼ .
5. Appuyez sur la touche OK.
6. Introduisez le code PIN en 4 chiffres (par défaut = 0000). Appuyez sur la touche OK.
7. Appuyez de nouveau sur OK pour valider

LES PARAMÈTRES PAR DÉFAUT SONT :

Bips batterie faible	ON
Bips avertissement hors de portée	OFF
Clic bouton	ON
Réponse automatique	ON
Mélodie interne	1
Volume interne	3
Mélodie externe	3
Volume externe	3
Volume écouteur	3
Répertoire	vide
Liste d'appels	vide
Liste de rappel	vide
Code Pin	0000
Mode de numérotation	DTMF
Verrouillage clavier	OFF



Le fait de revenir aux réglages par défaut entraînera l'effacement de toutes vos entrées dans le répertoire téléphonique et le journal de bord des appels. Le code PIN sera également restauré à sa valeur initiale, à savoir 0000.

4.11 Verrouillage clavier

Le clavier peut être verrouillé de sorte qu'aucun réglage ne peut être modifié ou aucun numéro de téléphone composé. L'icône ⇨ apparaît à l'écran à l'écran lorsque le clavier est verrouillé.

4.11.1 Verrouiller le clavier par le menu

1. Entrez dans le menu en appuyant sur ⇨/OK
2. Sélectionnez 'COMBINE (HANDSET) au moyen de ▲ ou ▼
3. Appuyez sur OK
4. Sélectionnez 'VERR CLAVIER' (KEY LOCK) à l'aide des boutons ▲ et ▼
5. Appuyez sur OK pour verrouiller le clavier

4.11.2 Verrouiller le clavier avec le bouton * (verrouillage rapide)

Appuyez et maintenez enfoncé le bouton '*' pendant 3 secondes. Le clavier est verrouillé.

4.11.3 Déverrouiller le clavier

1. Appuyez n'importe quelle touche
2. Presser '*' apparaît à l'écran
3. Appuyez sur le bouton '*' dans les 3 secondes pour déverrouiller le clavier

4.12 Régler l'heure

1. Entrez dans le menu en appuyant sur ⇨/OK
2. Sélectionnez COMBINÉ (HANDSET) à l'aide des boutons up ▲ et down ▼
3. Appuyez sur OK
4. Sélectionnez 'REG HEURE' à l'aide des boutons up ▲ et down ▼
5. Appuyez sur OK
6. Saisissez l'heure (format 24h).
7. Appuyez sur OK pour valider

4.13 Régler l'alarme

1. Entrez dans le menu en appuyant sur ⇨/OK
2. Sélectionnez 'COMBINÉ' (HANDSET) à l'aide des boutons up ▲ et down ▼
3. Appuyez sur OK
4. Sélectionnez 'ALARM' à l'aide des boutons up ▲ et down ▼
5. Appuyez sur OK
6. Sélectionnez ACTIVE pour activer l'alarme et appuyez sur OK. Saisissez l'heure (format 24h) à laquelle l'alarme doit être activée.

Ou

7. Sélectionnez DESACTIVE pour désactiver le réveil et appuyez sur OK pour confirmer.



Lorsque l'alarme se déclenche, vous pouvez l'arrêter en appuyant sur n'importe quel bouton.

5 Fonctions de pointe

5.1 Répertoire téléphonique

Le répertoire téléphonique vous permet de mémoriser 50 numéros de téléphone et noms. Vous pouvez introduire des noms de 12 caractères maximum et des numéros de 20 chiffres maximum.

Pour appeler un correspondant dont le numéro est stocké dans le répertoire téléphonique, référez-vous à la section 3.13 "Appeler depuis le répertoire téléphonique".

Pour introduire des caractères alphanumériques, référez-vous à la section 3.14 "Utilisation du clavier alphanumérique".

5.1.1 Ajouter une entrée dans le répertoire téléphonique



1. Entrez dans le menu en appuyant sur la touche ⇨/OK.
2. Sélectionnez REPERTOIRE (PHONEBK) avec les touches ▲ et ▼ .
3. Appuyez sur la touche OK.
4. Sélectionnez AJOUTER (ADD ENTRY) avec les touches ▲ et ▼ .
5. Appuyez sur la touche OK.
6. Introduisez le nom.
7. Appuyez sur la touche OK pour valider.
8. Introduisez le numéro de téléphone.
9. Appuyez sur la touche OK pour valider.
10. Sélectionnez la mélodie désirée (1-5) au moyen des boutons ▲ et ▼ .
11. Appuyez sur la touche OK pour valider.

5.1.2 Modifier un nom ou un numéro

Pour modifier un nom ou un numéro dans le répertoire téléphonique:

1. Entrez dans le menu en appuyant sur la touche ↵/OK.
2. Sélectionnez REPERTOIRE (PHONEBK) avec les touches ▲ et ▼ .
3. Appuyez sur la touche OK.
4. Sélectionnez MODIFIER (MODIFY ENTRY) avec les touches ▲ et ▼ .
5. Appuyez sur la touche OK.
6. Déplacez-vous dans la liste de noms avec les touches ▲ et ▼ . La liste défile dans l'ordre alphabétique.
7. Appuyez sur la touche OK lorsque vous trouvez le nom à modifier.
8. Utilisez la touche ← pour reculer et introduisez le nouveau nom.
9. Appuyez sur la touche OK pour valider.
10. Introduisez le nouveau numéro de téléphone.
11. Appuyez sur la touche OK pour valider.



Si vous entrez dans le répertoire téléphonique avec la touche  et si vous modifiez un numéro de téléphone avec la touche , la modification ne sera prise en compte que pour ce seul appel, sans être stocké dans le répertoire téléphonique!

5.1.3 Effacer une entrée

Pour effacer une entrée:

1. Entrez dans le menu en appuyant sur la touche ↵/OK.
2. Sélectionnez REPERTOIRE (PHONEBK) avec les touches ▲ et ▼
3. Appuyez sur la touche OK.
4. Sélectionnez 'SUPPRIMER' (DELETE) avec les touches ▲ et ▼ .
5. Appuyez sur la touche OK.
6. Déplacez-vous dans la liste des noms avec les touches ▲ et ▼ . La liste défile dans l'ordre alphabétique.
7. Appuyez sur la touche OK dès que vous avez trouvé le nom que vous voulez effacer.
8. Le numéro de téléphone est affiché, appuyez sur la touche OK.
9. L'écran affiche 'CONFIRMER?', appuyez sur la touche OK pour confirmer ou  pour interrompre l'opération.

5.2 Rechercher un combiné à partir d'une base

Si vous appuyez sur la touche 'Appel'  sur la base, tous les combinés se mettront à sonner. Cette sonnerie vous aidera à localiser un combiné égaré. La sonnerie est interrompue en appuyant sur simplement l'une des touches du combiné.

6 Gestion de plusieurs combines

6.1 Installer un combiné supplémentaire



Vous devez seulement enregistrer un 2ⁱème combiné en cas où le combiné n'a plus de liaison avec la base ou si vous avez acheté un nouveau combiné!!!

Vous pouvez enregistrer de nouveaux combinés dans la base si ces combinés soutiennent le protocole DECT GAP.

La base peut soutenir un maximum de 5 combinés. Si vous disposez déjà de 5 combinés et si vous souhaitez ajouter ou remplacer un combiné, vous devrez d'abord effacer un combiné avant d'associer le nouveau combiné à la base.

1. Appuyez sur et maintenez la touché **»** sur la base pendant 6 secondes.
2. La base émettra alors un bip. La base est maintenant prête pour l'enregistrement d'un nouveau combiné. Vous disposez de 90 secondes après avoir activé le bouton pour enregistrer un nouveau combiné.

Pour enregistrer un combiné, la base doit être placée en mode d'enregistrement. Après avoir placé la base en mode d'enregistrement, vous lancez la procédure sur le nouveau combiné:

6.1.1 Si votre combiné supplémentaire est un OGATECH OG-S60

3. Entrez dans le menu en appuyant sur la touche **»/OK**.
4. Sélectionnez 'DECLARER' (REGISTER) avec les touches **▲** et **▼**.
5. Appuyez sur la touche OK.
6. Sélectionnez 'DECL. BASE' (REG BASE) à l'aide des boutons **▲** et **▼**.
7. Introduisez un numéro de base (de 1 à 4). Les numéros clignotants sont déjà utilisés par d'autres bases DECT.
8. Introduisez le code PIN de la base (0000 par défaut).
9. Appuyez sur la touche OK. Le combiné se mettra à la recherche de la base DECT.
10. Dès que le combiné aura localisé la base, il affichera le numéro d'identification de la base. Validez l'enregistrement de la base en appuyant sur la touche OK ou interrompez l'opération en appuyant sur la touche **□**.
11. Si le combiné ne localise pas la base, il retournera en mode stand-by après quelques secondes. Essayez encore une fois en modifiant le numéro de la base et en vérifiant si vous ne vous trouvez pas dans un environnement générant des interférences. Rapprochez-vous de la base.

6.1.2 Si votre combiné est d'un autre modèle

Après avoir lancé la procédure d'enregistrement sur la base, référez-vous au mode d'emploi du combiné pour découvrir comment vous devez l'enregistrer. Le combiné doit être compatible avec le protocole GAP.

L'icône **»** et le texte 'PAS DECLARE' (NOT REG) clignotent sur l'écran lorsque le combiné n'a pas été associé à la base. Lorsqu'un combiné a été associé à une base, il se voit attribuer un numéro de combiné par la base. C'est ce numéro qui est affiché sur le combiné derrière le nom et qu'on devra utiliser pour les appels internes.



'DECT GAP PROFILE' garantie seulement que les fonctions de bases fonctionnent correctement entre différents marques/types. Il est possible que certains service (comme CLIP) ne marchent pas correctement.

6.2 Eliminer un combiné

Vous pouvez éliminer un combiné d'une base pour permettre à un autre combiné d'être enregistré:

1. Entrez dans le menu en appuyant sur la touche ↵/OK.
2. Sélectionnez REGLAGE (SETUP) avec les touches ▲ et ▼ .
3. Appuyez sur la touche OK.
4. Sélectionnez 'SUPP COMBINE' (DEL HANDSET) avec les touches ▲ et ▼ .
5. Appuyez sur la touche OK.
6. Introduisez le code PIN en 4 chiffres.
7. Appuyez sur la touche OK.
8. Sélectionnez le combiné à éliminer.
9. Appuyez sur la touche OK pour valider.

6.3 Installer un combiné sur une autre base

Si vous voulez utiliser un OGATECH OG-S60 avec une base d'un autre modèle, cette base doit être compatible avec le protocole GAP.

1. Pour placer la base en mode d'enregistrement, référez-vous au mode d'emploi de la base.
2. Effectuez les opérations 3 à 10 du paragraphe 6.1.

6.4 Sélectionner une base

Les combinés peuvent être enregistrés simultanément sur 4 bases.

Pour sélectionner une base:

1. Entrez dans le menu en appuyant sur la touche ↵/OK.
2. Sélectionnez DECLARER (REGISTER) avec les touches ▲ et ▼ .
3. Appuyez sur la touche OK.
4. Sélectionnez 'CHOIX BASE' avec les touches ▲ et ▼ .
5. Appuyez sur la touche OK.
6. Sélectionnez une base ou sélectionnez AUTO avec les touches ▲ et ▼ .
7. Appuyez sur la touche OK.

Lorsque vous sélectionnez la base, la base actuellement sélectionnée est indiquée par un numéro de base clignotant. Si vous sélectionnez 'Auto', le combiné cherchera automatiquement une autre base dès que vous êtes hors de portée!

7 Trouble shooting

Symptôme	Cause possible	Solution
Pas d'écran	Piles non-chargées	Vérifiez la position des piles.
		Rechargez les piles.
	combiné sur ARRET (OFF)	Branchez le combiné MARCHE (ON).
Pas de tonalité	Câble téléphonique mal connecté	Vérifiez la connexion du câble téléphonique.
	La ligne est occupée par un autre combiné	Attendez que l'autre combiné raccroche.
L'icône  clignote	combiné hors de portée	Rapprochez le combiné de la base.
	La base ne reçoit pas de courant	Vérifiez les connexions électriques à la base.
	Le combiné n'est pas enregistré dans la base	Procédez à l'enregistrement du combiné dans la base.
La base ou le combiné ne sonne pas	Le volume de la sonnerie est coupé ou faible	Réglez le volume de la sonnerie.
La tonalité est bonne, mais il n'y a pas de communication	Le mode de composition du numéro est incorrect	Réglez le mode de composition du numéro (pulsation/tonalité).
Impossible de transférer un appel vers le PABX	La fonction Flash Time est trop courte	Placez l'unité en mode de Flash Time long.
Le téléphone ne réagit pas à l'activation des touches	Erreur de manipulation	Enlevez les piles et remettez-les en place.

8 Garantie

8.1 Période de garantie

Les appareil bénéficient d'une période de garantie de 36 mois. La période de garantie prend effet le jour de l'achat du nouvel appareil. Il n'y a aucune garantie sur les piles standard ou rechargeables (de type AA/AAA).

Les accessoires et les défauts qui ont un effet nuisible sur le fonctionnement ou la valeur de l'appareil ne sont pas couverts.

La garantie s'applique uniquement sur présentation du reçu d'achat original ou une copie de celui-ci sur lequel figurent la date de l'achat et le modèle de l'appareil.

8.2 Traitement de la garantie

Tout appareil défectueux doit être retourné à un centre de service après-vente autorisé, accompagné d'un ticket d'achat valable et d'une fiche de service dûment complétée.

En cas de panne pendant la période de garantie, le centre de service après-vente réparera gratuitement les dysfonctionnements dus à un vice de matière ou de fabrication, en réparant ou en remplaçant les appareils ou les pièces défectueux. En cas de remplacement, la couleur et le modèle peuvent être différents de ceux de l'appareil acheté initialement. La date d'achat initiale détermine le début de la période de garantie. La période de garantie n'est pas prolongée si l'appareil est remplacé ou réparé par le centre de service après-vente.

8.3 Exclusions de garantie

Les dommages et les pannes causés par un mauvais traitement ou une utilisation incorrecte et les dommages qui résultent de l'utilisation de pièces et d'accessoires non originaux ne sont pas couverts par la garantie.

La garantie ne couvre pas les dommages causés par des éléments extérieurs tels que la foudre, l'eau et le feu, ni les dommages provoqués par le transport.

Aucune garantie ne pourra être invoquée si le numéro de série indiqué sur les appareils a été modifié, supprimé ou rendu illisible.

Aucune garantie ne peut non plus être invoquée si l'appareil a été réparé ou modifié par l'acheteur.

Cet appareil doit être utilisé avec des piles rechargeables uniquement. Si vous voulez remplacer les piles fournies avec l'appareil, veuillez vérifier que les piles que vous utilisez sont adaptées et rechargeables. N'utilisez PAS de piles alcalines dans les combinés.

Si vous utilisez des piles alcalines et que vous placez le combiné sur la base, les piles vont chauffer et risquent d'exploser. Le fabricant ne sera pas tenu responsable des dommages provoqués et ceux causés sur l'appareil ne seront pas pris en charge par la garantie. Toutes les réparations seront à vos frais.

9 Caractéristiques techniques

- Standard: DECT (Digital Enhanced Cordless Telecommunications)
GAP (Generic Access Profile)
- Gamma de fréquences: 1880 MHz à 1900 MHz
- Nombre de canaux: 120 canaux duplex
- Modulation: GFSK
- Encodage de la parole: 32 kbit/s
- Puissance d'émission: 10 mW (puissance moyenne par canal)
- Portée: max. 300 m en zone dégagée /10-50 à l'intérieur d'immeubles
- Alimentation électrique de la base: 230 V / 50 Hz pour la base
- Piles pour le combiné: 2 piles rechargeables AAA, NiMh 550mAh
- Autonomie du combiné: 200 heures en standby
- Temps de conversation: 10 heures
- Durée de la charge: 6-8 heures
- Température de l'environnement: +5°C to +45 °C
- Composition du numéro: Pulsation/tonalité (IMV/MFV)
- Temps Flash: 100 ou 250 ms

Sicherheitshinweise

- Verwenden Sie nur das mitgelieferte Steckernetzgerät. Keine fremden Adapter verwenden, die Akkuzellen können sonst beschädigt werden.
- Legen Sie nur, aufladbare Akkus des gleichen Typs ein. Verwenden Sie auf keinen Fall normale nicht aufladbare Batterien. Wiederaufladbare Akkus richtig gepolt einlegen (Hinweisschild ist in den Akkufächern des Mobilteils angebracht).
- Berühren Sie nicht die Lade- und Steckerkontakte mit spitzen oder metallischen Gegenständen.
- Medizinische Geräte können in ihrer Funktion beeinflusst werden.
- Das Mobilteil kann in Hörgeräten einen unangenehmen Brummtönen verursachen.
- Die Basisstation nicht in feuchten Räumen und nicht weniger als 1,5 m entfernt von einer Wasserstelle aufstellen. Das Mobilteil nicht mit Wasser in Berührung bringen.
- Nutzen Sie das Telefon nicht in explosionsgefährdeten Umgebungen.
- Entsorgen Sie Akkus und Telefon umweltgerecht.
- Da bei Stromausfall das Telefonieren mit diesem Gerät nicht möglich ist, verwenden Sie bitte im Falle eines Notrufes ein Telefon, das Netzstrom unabhängig ist, also z.B. ein Handy.

Hinweise zum Umweltschutz



Dieses Produkt darf am Ende seiner Lebensdauer nicht über den normalen Haushaltsabfall entsorgt werden, sondern muss an einem Sammelpunkt für das Recycling von elektrischen und elektronischen Geräten abgegeben werden. Das Symbol auf dem Produkt, der Gebrauchsanleitung oder der Verpackung weist darauf hin.

Die Werkstoffe sind gemäß ihrer Kennzeichnung wiederverwertbar. Mit der Wiederverwendung, der stofflichen Verwertung oder anderen Formen der Verwertung von Altgeräten leisten Sie einen wichtigen Beitrag zum Schutze unserer Umwelt. Bitte erfragen Sie bei der Gemeindeverwaltung die zuständige Entsorgungsstelle.

Reinigen

Wischen Sie das Telefon mit einem leicht feuchten Tuch oder mit einem Antistatiktuch ab. Niemals Reinigungsmittel oder gar aggressive Lösungsmittel verwenden.



Dieses Gerät darf nur mit Akkus betrieben werden. Wenn Sie das Mobilteil mit nicht wiederaufladbaren Batterien bestücken und es auf die Basisstation stellen, wird das Mobilteil beschädigt und fällt nicht unter die Garantie.

Die Übereinstimmung des Gerätes mit den grundlegenden Anforderungen der R&TTE-Directive ist durch das CE-Kennzeichen bestätigt.

1 Tasten/LED

1.1 Handapparat und Basisstation OGATECH OG-S60

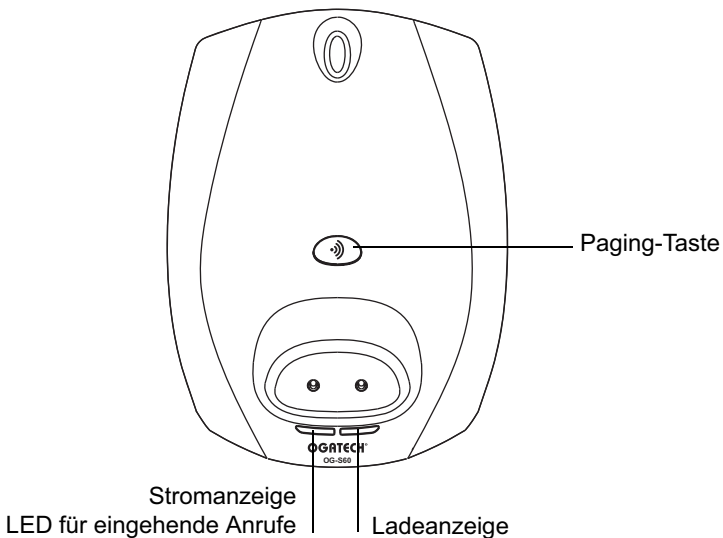
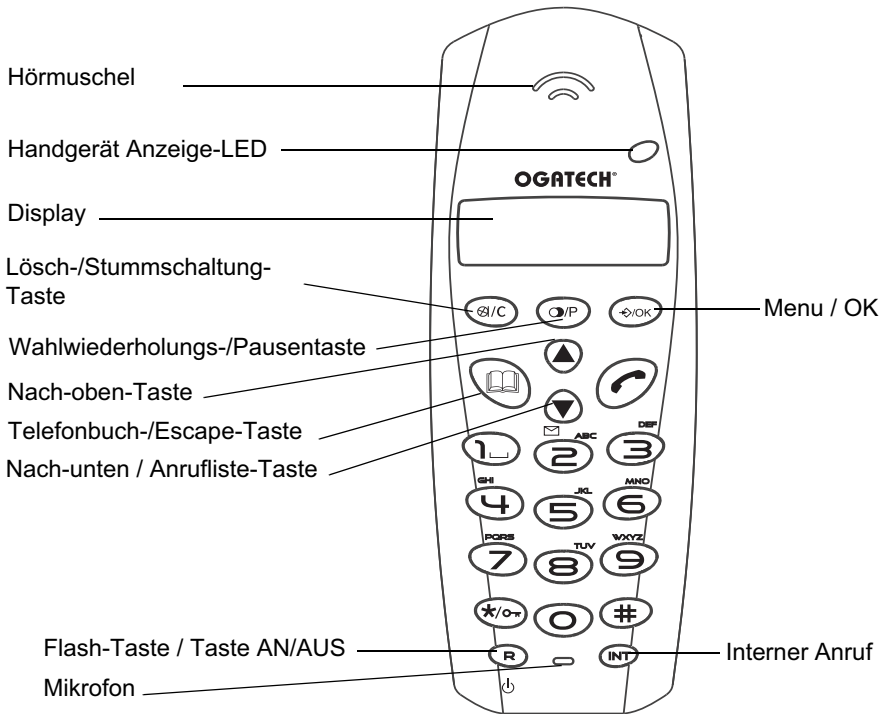

1.2 Ladegerät OGATECH OG-S60

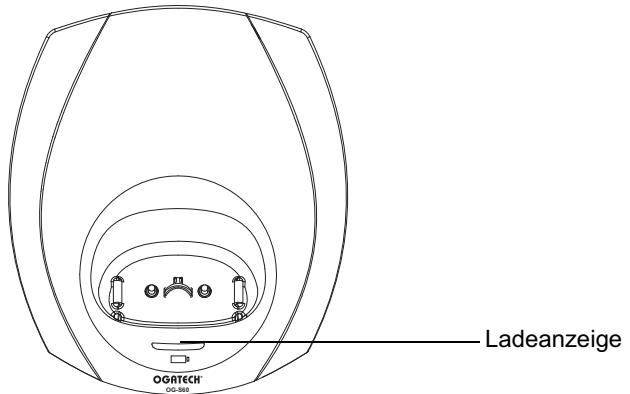

1.3 Display

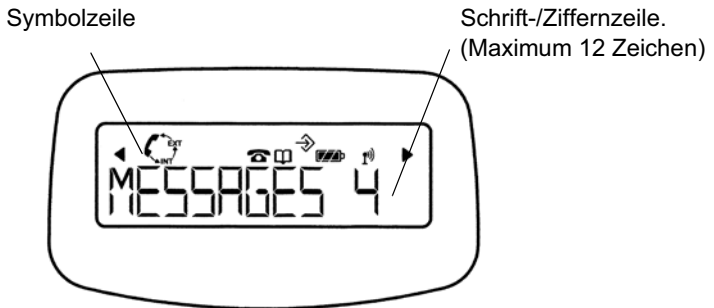

Zu jeder Funktion gehört ein Symbol

Symbol:	Bedeutung:
	Sie sind in Verbindung
EXT	Sie führen ein externes Gespräch
INT	Sie führen ein internes Gespräch
	Neue Nummern in der Anrufliste
	Anruf wurde abgefragt
	Anruf wurde nicht abgefragt
	Sie öffnen Ihr Telefonbuch.
	Sie befinden sich im Menü.
	Anzeige wiederaufladbare Batterien 1 Abschnitt: schwach, 2 Abschnitte: mittel, 3 Abschnitte: voll
	Die Antenne zeigt die Qualität des Empfangs an. Die Antenne blinkt, wenn das Handgerät bei der Basisstation nicht angemeldet ist oder Außerhalb des Bereich ist.
	Tastenfeld gesperrt
◀ oder ▶	Zeigt an, dass die angezeigte Nummer länger als der Bildschirm ist (12 Ziffern)

1.3.1 Standby display

Im Stand-by-Modus zeigt das Handgerät die Zeit und die Nummer des Handgerätes an:

12-05 HS4

1.4 Handgerät-Anzeige (LED)

Das LED des Handgeräts hat die folgende Funktion:

- AN, wenn eine externe Verbindung besteht
- AUS, wenn sich alle Handgeräte im Stand-by-Modus befinden
- Blinkt auf allen Handgeräte, wenn ein Anruf eingeht

2 Installation des telefons

2.1 Anschlüsse

Rückseite des Base OGATECH OG-S60

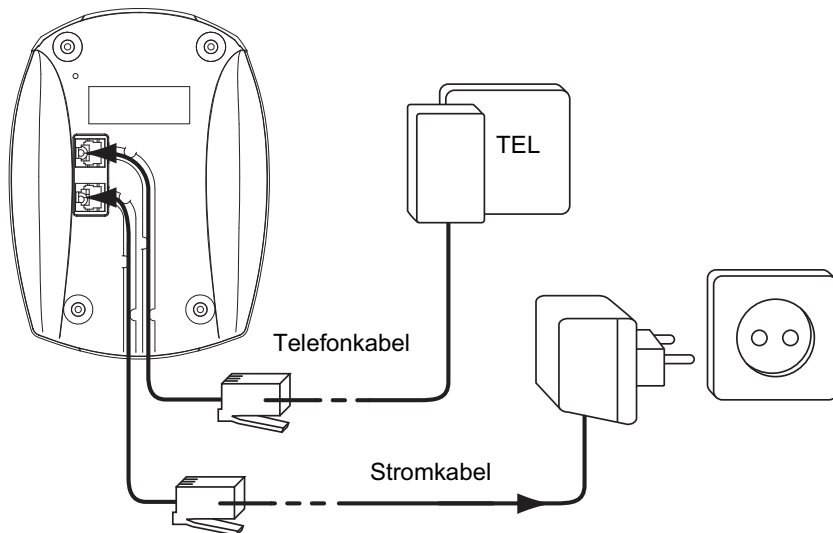

Rückseite des Ladeteil OGATECH OG-S60

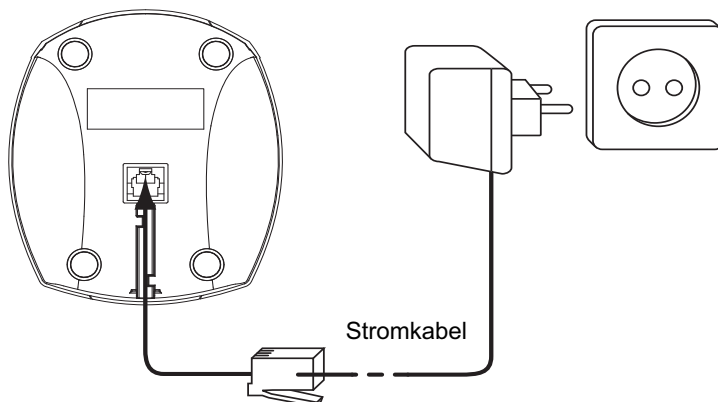

2.2 Wiederaufladbare Batterien



Bevor Sie Ihr OGATECH OG-S60 zum ersten Mal verwenden, müssen Sie erst dafür sorgen, dass die Batterien 6-8 Stunden lang aufgeladen werden. Wenn Sie das nicht tun, funktioniert das Gerät nicht optimal.

Zum Austausch oder Einlegen der wiederaufladbaren Batterien:

1. Schieben Sie die Abdeckung nach unten und heben Sie sie dann an.
2. Legen Sie die Batterien ein. **Achten Sie auf die Polarität (+ und -).**
3. Schließen Sie das Batteriefach wieder.

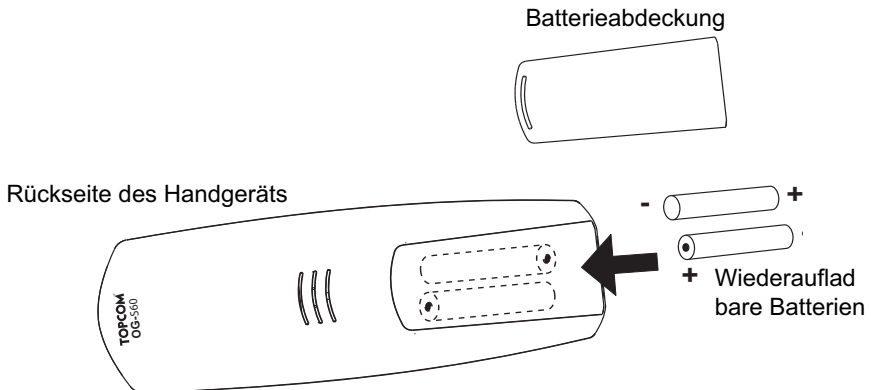

Die maximale Funktionszeit der Batterien ist ungefähr 200h und die maximale Sprechdauer ist 10 Stunden! Mit der Zeit werden die Batterien schneller leer sein. Die Batterien müssen dann ersetzt werden. Sie können in jedem Elektrogeschäft neue Batterien kaufen (2 wiederaufladbare Batterien, Typ AAA NiMH)!

3 Verwendung des Telefons

3.1 Wahl der Menüsprache

1. Öffnen Sie das Menü durch Betätigen der Taste ↵/OK
2. Selektieren Sie mit den Nach-oben-▲ oder Nach-unten-▼ Pfeiltasten MOBILTEIL
3. Drücken Sie auf OK Taste
4. Selektieren Sie mit den Nach-oben-▲ oder Nach-unten-▼ Pfeiltasten SPRACHE (LANGUAGE)
5. Drücken Sie auf OK Taste
6. Selektieren Sie mit den Nach-oben-▲ oder Nach-unten-▼ Pfeiltasten die Sprache Ihrer Wahl.
7. Drücken Sie zum Bestätigen auf OK oder auf ⏪-Taste um zum vorigen Menü zurückzukehren

3.2 Handgerät AN/AUS

- Handgerät anschalten: Drücken Sie die \hookrightarrow Taste am Handapparat. Das Handgerät sucht die Basisstation.
- Handgerät ausschalten: Drücken Sie \hookrightarrow 2 Sekunden lang. Das Display geht AUS.

3.3 Einen Anruf annehmen

Wenn das Handgerät klingelt, drücken Sie \hookrightarrow um den Anruf anzunehmen. Sie sind dann mit Ihrem Anrufer verbunden. Wenn sich das Handgerät auf der Basisstation befindet und das Telefon klingelt, müssen Sie nur das Handgerät aufnehmen, um den Anruf anzunehmen (wenn die Option Automatisches Annehmen eingeschaltet ist: Siehe 4.9).

3.4 Extern Telefonieren

3.4.1 Normales Wählen:

1. Drücken Sie \hookrightarrow
2. Geben Sie die Telefonnummer ein

3.4.2 Blockwählen:

1. Wählen Sie die Nummer
2. Drücken Sie \hookrightarrow

Zum Korrigieren der Nummer verwenden Sie die Taste \otimes/C um eine eingegebene Ziffer zu löschen.

3.5 Intern Telefonieren

1. Drücken Sie INT Taste
2. Geben Sie die Nummer des internen Handgerätes ein (1 bis 5)

3.6 Internes Weiterleiten eines externen Anrufs

Wenn Sie einen externen Anruf zu einem anderen Handgerät weiterschalten möchten:

1. Drücken Sie während eines Gesprächs INT Taste
2. Wählen Sie die Nummer des internen Handgerätes, der externe Anrufer ist dann in der Warteschleife.
3. Wenn das andere Handgerät annimmt, drücken Sie \hookrightarrow zum Auflegen und übertragen so den Anruf.

Wenn der interne Gesprächspartner nicht annimmt, drücken Sie erneut INT, um den externen Anrufer wieder zu übernehmen.

3.7 Konferenzschaltung

Nur möglich, wenn mehr als ein Handgerät auf der Basisstation angemeldet ist!!

Sie können gleichzeitig mit einem internen und einem externen Gesprächspartner sprechen. Wenn Sie mit einem externen Anrufer verbunden sind:

1. Drücken Sie INT Taste
2. Geben Sie die Nummer des internen Handgerätes ein, das Sie anrufen möchten
3. Wenn der interne Gesprächspartner aufnimmt, betätigen Sie die Taste # und lassen Sie sie eingedrückt
4. Wenn der interne Gesprächspartner nicht aufnimmt, drücken Sie erneut INT, um den externen Anrufer wieder zu übernehmen.

3.8 Anzeige der Gesprächsdauer

Die Gesprächsdaueranzeige wird nach 15 Sekunden in Minuten – Sekunden angezeigt: "00-20"

Am Ende jedes Anrufs wird 5 Sekunden lang die Gesamtanrufdauer angezeigt.

3.9 Stummschaltung (mute)

Es ist möglich, das Mikrofon während eines Gesprächs auszuschalten.

Wenn Sie während des Gesprächs Taste  betätigen, wird das Mikrofon deaktiviert und Sie können frei sprechen ohne, dass Sie von dem Gesprächspartner am anderen Ende gehört werden.

Es wird STUMM (MUTE) angezeigt.

Drücken Sie  erneut um zum normalen Modus zurückzukehren.

3.10 Pausentaste

Wenn Sie eine Nummer eingeben, können Sie eine Pause zwischen zwei Ziffern einfügen, indem Sie 2 Sekunden lang die Wahlwiederholungs-/Pausentaste  drücken.

3.11 Rufnummernanzeige

Die Rufnummernanzeige ist nur verfügbar, wenn Sie diesen Service (CLIP) bei Ihrem Telefonanbieter abonniert haben.

Wenn Sie einen externen Anruf erhalten, erscheint die Telefonnummer des Anrufers im Display, wenn das Telefon klingelt.

Der Anrufer kann mit seinem Namen identifiziert werden, wenn das Netzwerk diesen mitschickt oder der Anrufer im Telefonbuch gespeichert ist.





Die Rufnummernanzeige wird nach 15 Sekunden von der Gesprächsdaueranzeige ersetzt.

Die Rufnummernanzeige (Name und Telefonnummer) kann nach dieser Zeit durch mehrmaliges Betätigen der OK-Taste aktiviert werden.

3.11.1 Anrufliste

Ihr Telefon speichert eine Liste der 40 zuletzt eingegangenen Anrufe. Diese Funktion ist nur erhältlich, wenn Sie die Rufnummernanzeige abonniert haben. Die eingegangenen Anrufe werden über ihre Telefonnummer oder ihren Namen in der selben Art und Weise wie bei der Rufnummernanzeige identifiziert.

Das Vorhandensein von neuen/nicht angenommenen Anrufen wird durch das blinkende -Symbol im Display angezeigt. Zum Befragen der Anrufliste:



1. Drücken Sie . Wenn keine Anrufe in der Liste gespeichert sind, erscheint LEER (EMPTY).
2. Durchsuchen Sie die Einträge mit den Nach-oben- oder Nach-unten- Pfeiltasten. Die Namen der Anrufer werden angezeigt, wenn der Name vom Netzwerk mitgeschickt wurde oder im Telefonbuch gespeichert ist. Wenn dies  angezeigt wird, wurde der Anruf abgefragt. Wenn dies  angezeigt wird, wurde der Anruf nicht abgefragt. Wenn Sie das Ende der Liste erreicht haben, hören Sie einen Piepton.
3. Wenn Sie OK drücken, wird die Telefonnummer angezeigt. Beachten Sie: wenn die Telefonnummer länger als 12 Ziffern ist, müssen Sie nochmals auf OK drücken, um die vollständige Nummer angezeigt zu bekommen.
4. Drücken Sie erneut OK um Zeit und Datum des eingehenden Anrufs angezeigt zu bekommen.

5. Ein nochmaliges Drücken von OK gibt Ihnen die Möglichkeit, diesen Eintrag in das Telefonbuch zu speichern, sofern er nicht schon enthalten ist:
 - Drücken Sie OK, wenn im Display 'HINZUFUEGEN' (ADD) (Addieren) angezeigt wird. Geben Sie den Namen ein oder verändern Sie ihn, dann drücken Sie OK. Geben Sie die Telefonnummer ein oder ändern Sie diese, dann drücken Sie OK. Mit Hilfe der Nach-oben-/Nach-unten-Tasten wählen Sie den Anrufter (1-5) aus, der ertönt, sobald diese Rufnummer Sie anruft. Danach drücken Sie OK und der Eintrag wird im Telefonbuch abgespeichert.
6. Um einen Anrufer zurückzurufen, müssen Sie nur die Taste  drücken, wenn sein Name oder seine Telefonnummer angezeigt wird.

Wenn ein Anrufer im Adressbuch steht, wird er anhand seines Namens in der Liste der nicht angenommenen Anrufe identifiziert.

3.11.2 Löschen eines oder aller Anruflisteneinträge





Sie können jeden Eintrag einzeln oder alle Einträge auf einmal löschen:

- Beim Durchblättern der Anrufe drücken Sie:
 - einmal kurz die Mikrofonstummschaltetaste , um diesen einen Anruf zu löschen. Im Display erscheint nun 'LÖSCHEN' (DELETE).
 - die Mikrofonstummschaltetaste  länger (ca. 2 Sek.), um alle Einträge zu löschen: Im Display erscheint nun 'ALLE LÖSCHEN' (DELETE ALL).
- Drücken Sie OK, um diesen bzw. alle Einträge zu löschen oder , um den Löschvorgang abzubrechen.

3.12 Wahlwiederholungsspeicher

Ihr Telefon speichert eine Liste der 10 letzten Anrufe (mit 20 Ziffern), die Sie getätigt haben; Die angerufenen Gesprächspartner werden über ihre Telefonnummer oder ihren Namen identifiziert, wenn sie im Telefonbuch gespeichert sind.

Um die Wahlwiederholungsliste zu öffnen:





1. Drücken Sie  Taste
2. Durchsuchen Sie die Einträge mit den Nach-oben- oder Nach-unten- Pfeiltasten.
3. Um den ausgewählten Gesprächspartner anzurufen müssen Sie nur die  Taste betätigen, wenn seine Telefonnummer oder sein Name angezeigt wird.



Wenn der Name angezeigt wird können Sie zwischen Namen und Telefonnummer wechseln, indem Sie die OK-Taste drücken!

3.13 Eine Nummer aus dem Telefonbuch anrufen

Wenn Sie einen Gesprächspartner anrufen möchten, dessen Namen Sie im Telefonbuch gespeichert haben:

1. Drücken Sie  Taste um das Telefonbuch zu öffnen
2. Drücken Sie den ersten Buchstaben des Namens. Der erste Name, der mit diesem Buchstaben oder dem nächsten Buchstaben im Alphabet beginnt, wird angezeigt.
3. Überlaufen Sie die Liste der Namen mit den Nach-oben- oder Nach-unten- Pfeiltasten. Die Liste wird in alphabetischer Reihenfolge überlaufen.
4. Drücken Sie  um die Nummer des Gesprächspartners zu wählen, die angezeigt wird.

Um vor dem Wählen die Nummer zu sehen, führen Sie die oben genannten Schritte 1 bis 3 aus und drücken Ok.

3.14 Verwendung der alphanumerischen Tastatur

Sie können mit Ihrem Telefon ebenfalls alphanumerische Zeichen eingeben. Das wird benötigt zum Eingeben von Namen in das Adressbuch, zum Eingeben eines Namens für ein Handgerät, ...

Zur Auswahl eines Buchstabens drücken Sie die entsprechende Taste so oft, wie notwendig. So müssen Sie zum Eingeben von 'A' einmal die Taste '2' drücken, zum Eingeben von 'B' zweimal die Taste '2' drücken und so weiter. Um 'A' und dann B nacheinander einzugeben, selektieren Sie erst 'A', warten dann, bis der Cursor auf die nächste Stelle springt und drücken dann zweimal '2'. Zum Einfügen eines Leerzeichens drücken Sie 1. Um einen Strich einzufügen, drücken Sie zweimal '1'.

Die folgenden Zeichen sind auf der Tastatur verfügbar:

	Erstes Drücken	Zweites Drücken	Drittes Drücken	Viertes Drücken	Fünftes Drücken
1	Leerzeichen	-	1		
2	A	B	C	2	
3	D	E	F	3	
4	G	H	I	4	
5	J	K	L	5	
6	M	N	O	6	
7	P	Q	R	S	7
8	T	U	V	8	
9	W	X	Y	Z	9

3.15 Verwendung des Menüs

Mit unserem benutzerfreundlichen Menü sind viele Telefonfunktionen zugänglich.

1. Zum Öffnen des Menüs drücken Sie ↵/OK Taste
2. Durchsuchen Sie die Auswahlmöglichkeiten durch Verwendung der Nach-oben-▲ oder Nach-unten-▼ Pfeiltasten, die Auswahlmöglichkeiten bewegen sich in einer Schleife (Sie kehren nach der letzten zur ersten zurück).
3. Um eine Auswahl zu bestätigen, drücken Sie OK Taste
4. Um zum vorigen Menü zurückzukehren, drücken Sie ⌂/C.

4 Persönliche Einstellungen



Jede Programmierung wird am Ende mit einem doppelten oder einzelnen langen Piepton bestätigt. Ein doppelter Piepton bestätigt die Gültigkeit Ihrer Wahl. Ein langer Piepton bedeutet, dass die Änderung nicht gültig ist.

4.1 Einstellen der Klingellautstärke

4.1.1 Handapparate- Klingellautstärke Externe/Interne Anrufe

Die Klingellautstärke des Handapparats bei externen und internen Anrufen kann unterschiedlich eingestellt werden:

1. Öffnen Sie das Menü durch Betätigen der Taste ↵/OK
2. Selektieren Sie mit den Nach-oben-▲ oder Nach-unten-▼ Pfeiltasten 'MOBILTEIL'
3. Drücken Sie auf OK Taste

4. Selektieren Sie mit den Nach-oben-▲ oder Nach-unten-▼ Pfeiltasten 'INT RUF LAUT' (INT RING VOL) oder 'EXT RUF LAUT' (EXT RING VOL)
5. Drücken Sie auf OK Taste
6. Selektieren Sie die gewünschte Lautstärke (AUS oder 1 bis 5)
7. Drücken Sie auf OK um zu Bestätigen oder auf $\text{Ⓜ}/\text{C}$ Taste um zum vorigen Menü zurückzukehren.

4.1.2 Klingeln der Basisstation

1. Öffnen Sie das Menü durch Betätigen der Taste $\text{↔}/\text{OK}$
2. Selektieren Sie mit den Nach-oben-▲ oder Nach-unten-▼ Pfeiltasten 'EINSTELLUNG' (SETUP)
3. Drücken Sie auf OK Taste
4. Selektieren Sie mit den Nach-oben-▲ oder Nach-unten-▼ Pfeiltasten BASIS LAUT (Base VOL)
5. Drücken Sie auf OK Taste
6. Selektieren Sie die gewünschte Lautstärke (AUS oder 1 bis 5)
7. Drücken Sie auf OK um zu Bestätigen oder auf $\text{Ⓜ}/\text{C}$ Taste um zum vorigen Menü zurückzukehren.

4.2 Auswahl der Klingelmelodie

Die Basisstation und jedes Handgerät können mit verschiedenen Klingelmelodien klingeln. Die Handgeräte können mit verschiedenen Melodien klingeln, je nachdem, ob der eingehende Anruf ein interner oder externer Anruf ist.

4.2.1 Melodie der Basisstation

1. Öffnen Sie das Menü durch Betätigen der Taste $\text{↔}/\text{OK}$
2. Selektieren Sie mit den Nach-oben-▲ oder Nach-unten-▼ Pfeiltasten 'EINSTELLUNG' (SETUP)
3. Drücken Sie auf OK Taste
4. Selektieren Sie mit den Nach-oben-▲ oder Nach-unten-▼ Pfeiltasten 'BASIS MELODY' (BASE MEL)
5. Drücken Sie auf OK Taste
6. Selektieren Sie die Melodie Ihrer Wahl (1 bis 5)
7. Drücken Sie auf OK um zu Bestätigen oder auf $\text{Ⓜ}/\text{C}$ Taste um zum vorigen Menü zurückzukehren.

4.2.2 Melodie des Handgeräte, externer Anruf

1. Öffnen Sie das Menü durch Betätigen der Taste $\text{↔}/\text{OK}$
2. Selektieren Sie mit den Nach-oben-▲ oder Nach-unten-▼ Pfeiltasten 'MOBILTEIL'
3. Drücken Sie auf OK Taste
4. Selektieren Sie mit den Nach-oben-▲ oder Nach-unten-▼ Pfeiltasten 'EXT MELODIE' (EXT MELODY)
5. Drücken Sie auf OK Taste
6. Selektieren Sie die Melodie Ihrer Wahl (1 bis 5)
7. Drücken Sie auf OK um zu Bestätigen oder auf $\text{Ⓜ}/\text{C}$ Taste um zum vorigen Menü zurückzukehren.

4.2.3 Melodie des Handgeräte, interner Anruf

1. Öffnen Sie das Menü durch Betätigen der Taste OK
2. Selektieren Sie mit den Nach-oben-▲ oder Nach-unten-▼ Pfeiltasten 'MOBILTEIL'
3. Drücken Sie auf OK Taste
4. Selektieren Sie mit den Nach-oben-▲ oder Nach-unten-▼ Pfeiltasten 'INT MELODIE' (INT MELODY)
5. Drücken Sie auf OK Taste
6. Selektieren Sie die Melodie Ihrer Wahl (1 bis 5)
7. Drücken Sie auf OK um zu Bestätigen oder auf \leftrightarrow /C Taste um zum vorigen Menü zurückzukehren.

4.3 Lautsprecherlautstärke während eines Anrufs

Drücken Sie während des Gesprächs die Nach-oben-▲ oder Nach-unten-▼ Pfeiltasten, um die Lautstärke entsprechend einzustellen.

4.4 Aktivieren/Deaktivieren von Pieptönen

Die Handgeräte können Pieptöne von sich geben, wenn eine Taste gedrückt wird, wenn die Batterien leer sind und wenn das Handgerät außerhalb der Reichweite ist.

4.4.1 Tastenton AN/AUS

1. Öffnen Sie das Menü durch Betätigen der Taste \leftrightarrow /OK
2. Selektieren Sie mit den Nach-oben-▲ oder Nach-unten-▼ Pfeiltasten 'MOBILTEIL'
3. Drücken Sie auf OK Taste
4. Selektieren Sie mit den Nach-oben-▲ oder Nach-unten-▼ Pfeiltasten 'TOENE'
5. Drücken Sie auf OK Taste
6. Selektieren Sie mit den Nach-oben-▲ oder Nach-unten-▼ Pfeiltasten 'TASTENTON' (KEYTONE)
7. Drücken Sie auf OK Taste
8. Selektieren Sie zum Aktivieren der Tastentöne (EIN) und zum Deaktivieren (AUS)
9. Drücken Sie zum Bestätigen auf OK.

4.4.2 Batterie fast leer

Gehen Sie wie oben genannt vor, aber selektieren Sie bei Punkt 6 'AKKU LEER' (LOW BATT) anstatt 'TASTENTON' (KEYTONE).



4.4.3 Handgerät außer Reichweite

Gehen Sie wie oben genannt vor, aber selektieren Sie bei Punkt 6 'REICHWEITE' (OUTRANGE) anstatt TASTENTON (KEYTONE)".

4.5 Handgerät einen Namen geben

Diese Funktion ermöglicht Ihnen, jedes Handgerät zu personifizieren.





1. Öffnen Sie das Menü durch Betätigen der Taste \leftrightarrow /OK
2. Selektieren Sie mit den Nach-oben-▲ oder Nach-unten-▼ Pfeiltasten 'MOBILTEIL'
3. Drücken Sie auf OK Taste
4. Selektieren Sie mit den Nach-oben-▲ oder Nach-unten-▼ Pfeiltasten NAME
5. Drücken Sie auf OK Taste
6. Geben Sie den Namen ein
7. Drücken Sie zum Bestätigen auf OK

Beim Eingeben des Namens können Sie ein Zeichen löschen, indem Sie  Taste betätigen und wenn Sie das Menü verlassen möchten, ohne irgendwelche Änderungen zu übernehmen, halten Sie die Taste  eingedrückt.

4.6 Den PIN-Code ändern

Einige Funktionen sind nur für Benutzer zugänglich, die den PIN-Code kennen. Dieser PIN-Code ist standardmäßig auf 0000 eingestellt.

Um den PIN-Code zu ändern:







1. Öffnen Sie das Menü durch Betätigen der Taste /OK
2. Selektieren Sie mit den Nach-oben- oder Nach-unten- Pfeiltasten 'EINSTELLUNG' (SETUP)
3. Drücken Sie auf OK Taste
4. Selektieren Sie mit den Nach-oben- oder Nach-unten- Pfeiltasten 'PINCODE'
5. Drücken Sie auf OK Taste
6. Geben Sie den alten vierstelligen PIN-Code ein.
7. Drücken Sie auf OK Taste
8. Geben Sie den neuen vierstelligen PIN-Code ein
9. Drücken Sie auf OK Taste
10. Geben Sie den neuen PIN-Code ein zweites Mal ein
11. Drücken Sie zum Bestätigen auf OK

4.7 Den Wählmodus einstellen





Es gibt zwei Wählmodusarten:

- MFV/DTMF/TONWAHL (die meisten üblichen Anlagen)
- Impulswahl IWW (für ältere Anlagen)

Zum Ändern des Wählmodus:

1. Öffnen Sie das Menü durch Betätigen der Taste /OK
2. Selektieren Sie mit den Nach-oben- oder Nach-unten- Pfeiltasten 'EINSTELLUNG' (setup)
3. Drücken Sie auf OK Taste
4. Selektieren Sie mit den Nach-oben- oder Nach-unten- Pfeiltasten MFV-IWW (DIALMODE)
5. Drücken Sie auf OK Taste
6. Selektieren Sie mit den Nach-oben- oder Nach-unten- Pfeiltasten den Wahlmöglichkeiten nur "IWW" oder "MFV".
7. Drücken Sie zum Bestätigen auf OK

4.8 Flash-Zeit

1. Öffnen Sie das Menü durch Betätigen der Taste /OK
2. Selektieren Sie mit den Nach-oben- oder Nach-unten- Pfeiltasten 'EINSTELLUNG' (setup)
3. Drücken Sie auf OK Taste
4. Selektieren Sie mit den Nach-oben- oder Nach-unten- Pfeiltasten 'FLASHZEIT' (RECALL)
5. Wählen Sie FLASH 1 (RECALL 1) für eine kurze Flash-Zeit (100ms) oder FLASH 2 (RECALL 2) für eine lange Flash-Zeit (250ms)

4.9 Automatisches annehmen

Wenn ein Anruf eingeht und das Handgerät sich auf der Basisstation befindet, nimmt das Telefon automatisch den Anruf an. Das ist die Standardeinstellung. Sie kann aber auch ausgeschaltet werden:

1. Öffnen Sie das Menü durch Betätigen der Taste \leftrightarrow /OK
2. Selektieren Sie mit den Nach-oben- \blacktriangle oder Nach-unten- \blacktriangledown Pfeiltasten 'MOBILTEIL'
3. Drücken Sie auf OK Taste
4. Selektieren Sie mit den Nach-oben- \blacktriangle oder Nach-unten- \blacktriangledown Pfeiltasten 'AUTO ANNAHME' (Auto ans)
5. Selektieren Sie EIN (ON) (für automatisches Annehmen) oder AUS (OFF)
6. Drücken Sie auf OK Taste

4.10 Reset

Es ist möglich das Telefon in die Standardkonfiguration zurückzusetzen. Das ist die Konfiguration, die installiert war, als Sie das Telefon erworben haben.

Zum Zurücksetzen der Standardeinstellungen:

1. Öffnen Sie das Menü durch Betätigen der Taste \leftrightarrow /OK
2. Selektieren Sie mit den Nach-oben- \blacktriangle oder Nach-unten- \blacktriangledown Pfeiltasten 'EINSTELLUNG' (SETUP)
3. Drücken Sie auf OK Taste
4. Selektieren Sie mit den Nach-oben- \blacktriangle oder Nach-unten- \blacktriangledown Pfeiltasten 'WERKEINST' (DEFAULT)
5. Drücken Sie auf OK Taste
6. Geben Sie den vierstelligen PIN-Code ein (Standard =0000). Drücken Sie OK.
7. Drücken Sie noch einmal OK zum Bestätigen

DIE WERKSEINSTELLUNGEN SIND:

Batterie schwach Piepton	AN
Außer Reichweite Warnpiepton	AUS
Tastenton	AN
Automatische Anrufbeantwortung	AN
Anrufton intern	1
Lautstärke intern	3
Anrufton extern	3
Lautstärke extern	3
Hörerlautstärke	3
Telefonbuch	leer
Anrufliste	leer
Wahlwiederholungsliste	leer
Pin Nummer	0000
Wahlverfahren	MFV
Tastensperre	AUS



Zurücksetzen zu den Standardeinstellungen löscht alle Einträge im Telefonbuch und im Gesprächsprotokoll. Auch der PIN-Code wird wieder auf 0000 eingestellt.

4.11 Die Tastensperre

Das Tastenfeld kann gesperrt werden, um zu verhindern, dass Einstellungen verändert oder Rufnummern gewählt werden. Das ∞ -Symbol erscheint im Display, wenn das Tastenfeld gesperrt ist.

4.11.1 Sperren des Tastenfelds im Menü

1. Rufen Sie das Menü mit der Taste ∞ /OK auf
2. Blättern Sie mit Hilfe der Hoch▲ und Runter▼-Tasten bis zu 'MOBILTEIL' (Handappart)
3. Drücken Sie OK
4. Wählen Sie 'TASTENSPERRE' (KEY LOCK) mit Hilfe der Hoch▲ und Runter▼-Tasten
5. Drücken Sie OK, um das Tastenfeld zu sperren

4.11.2 Sperren des Tastenfelds mit der *-Taste (Schnellspernung)

Drücken und halten Sie die *-Taste für 3 Sekunden gedrückt. Das Tastenfeld ist gesperrt.

4.11.3 Entsperren des Tastenfelds

1. Drücken Sie irgendeine Taste
2. Im Display erscheint '* DRUECKEN' (PRESS *)
3. Drücken Sie die *-Taste innerhalb von 3 Sekunden Kurz, um das Tastenfeld zu entsperren

4.12 Uhr einstellen

1. Öffnen Sie das Menü indem Sie auf ∞ /OK drücken
2. Selektieren Sie MOBILTEIL mithilfe der Tasten ▲ und ▼.
3. Drücken Sie auf OK.
4. Selektieren Sie 'UHR EINST' (Clock Set) mithilfe der Tasten ▲ und ▼.
5. Drücken Sie auf OK.
6. Geben Sie die aktuelle Zeit ein (24-Stunden-Format).
7. Drücken Sie auf OK.

4.13 Alarm einstellen

1. Öffnen Sie das Menü indem Sie auf ∞ /OK drücken
2. Selektieren Sie MOBILTEIL mithilfe der Tasten ▲ und ▼.
3. Drücken Sie auf OK.
4. Selektieren Sie 'WECKER EINS' (ALARM SET) mithilfe der Tasten ▲ und ▼.
5. Drücken Sie auf OK.
6. Selektieren Sie 'EIN' (ON) um den Alarm einzuschalten und drücken Sie auf OK.
Geben Sie die Zeit (24-Stunden-Format) ein, wenn der Alarm aktiviert werden muss.

AUS

7. Selektieren Sie 'AUS' (OFF) um den Alarm auszuschalten und drücken Sie auf OK.



Sie können das Alarmsignal stoppen, indem Sie eine beliebige Taste drücken.

5 Weitere Funktionen

5.1 Telefonbuch

Im Telefonbuch können Sie 50 Telefonnummern und Namen speichern. Sie können Namen mit bis zu 12 Zeichen Länge und Nummern mit bis zu 20 Ziffern Länge eingeben.

Um einen Gesprächspartner anzurufen, dessen Nummer im Telefonbuch gespeichert ist, siehe Abschnitt 3.13 "Eine Nummer aus dem Telefonbuch anrufen".

Um alphanumerische Zeichen einzugeben, siehe Verwendung der alphanumerischen Tastatur 3.14 "Verwendung der alphanumerischen Tastatur".

5.1.1 Einen Eintrag ins Telefonbuch einfügen

1. Öffnen Sie das Menü durch Betätigen der Taste \leftrightarrow /OK
2. Selektieren Sie mit den Nach-oben- \blacktriangle oder Nach-unten- \blacktriangledown Pfeiltasten 'TELEFONBUCH' (PHONEBOOK)
3. Drücken Sie auf OK Taste
4. Selektieren Sie mit den Nach-oben- \blacktriangle oder Nach-unten- \blacktriangledown Pfeiltasten 'HINZUFUEGEN' (ADD)
5. Drücken Sie auf OK Taste
6. Geben Sie den Namen ein
7. Drücken Sie zum Bestätigen auf OK Taste.
8. Geben Sie die Telefonnummer ein
9. Drücken Sie zum Bestätigen auf OK Taste.
10. Wählen Sie den gewünschten Anrufton(1-5) mit Hilfe der Nach-oben- und Nach-unten-Tasten \blacktriangle / \blacktriangledown
11. Drücken Sie zum Bestätigen auf OK Taste.

5.1.2 Einen Namen oder eine Nummer ändern

Zum Ändern einer Nummer im Telefonbuch:

1. Öffnen Sie das Menü durch Betätigen der Taste \leftrightarrow /OK
2. Selektieren Sie mit den Nach-oben- \blacktriangle oder Nach-unten- \blacktriangledown Pfeiltasten 'TELEFONBUCH' (PHONEBOOK)
3. Drücken Sie auf OK Taste
4. Selektieren Sie mit den Nach-oben- \blacktriangle oder Nach-unten- \blacktriangledown Pfeiltasten AENDERN (MODIFY ENTRY)
5. Drücken Sie auf OK Taste
6. Durchlaufen Sie die Namensliste mit den Nach-oben- \blacktriangle oder Nach-unten- \blacktriangledown Pfeiltasten. Die Liste scrollt in alphanumerischer Reihenfolge.
7. Drücken Sie auf OK, wenn Sie den zu ändernden Namen gefunden haben
8. Verwenden Sie die Taste \leftarrow um zurückzugehen und den neuen Namen einzugeben
9. Drücken Sie zum Bestätigen auf OK Taste
10. Geben Sie die neue Telefonnummer ein
11. Drücken Sie zum Bestätigen auf OK



Wenn Sie das Adressbuch erst mit der \square -Taste öffnen und mit der $\text{@}/\text{C}$ -Taste eine Telefonnummer ändern, gilt die Änderung nur für diesen Anruf und wird nicht im Telefonbuch gespeichert!

5.1.3 Einen Eintrag löschen

Zum Löschen eines Eintrags:

1. Öffnen Sie das Menü durch Betätigen der Taste ⇄/OK
2. Selektieren Sie mit den Nach-oben-▲ oder Nach-unten-▼ Pfeiltasten 'TELEFONBUCH' (PHONEBOOK)
3. Drücken Sie auf OK Taste
4. Selektieren Sie mit den Nach-oben-▲ oder Nach-unten-▼ Pfeiltasten LOESCHEN (DELETE)
5. Drücken Sie auf OK Taste
6. Bewegen Sie sich mit den Nach-oben-▲ oder Nach-unten-▼ Pfeiltasten durch die Liste der Namen, die Liste scrollt in alphabetischer Reihenfolge.
7. Drücken Sie auf OK, wenn sie den zu löschenden Namen finden
8. Die Telefonnummer wird angezeigt, drücken Sie OK

5.2 Handgerät von der Basisstation aus suchen (Paging)

Wenn die Paging-Taste » auf der Basisstation gedrückt wird, klingeln alle Handgeräte. Dieser Klingelton hilft Ihnen ein verlorenes Handgerät zu orten. Drücken Sie eine der Tasten des Handgeräte, um das Klingeln zu beenden.

6 Mehrere Handgeräte verwalten

6.1 Ein zusätzliches Handgerät einstellen



Das zweite Handgerät müssen Sie nur registrieren lassen, wenn dieses nicht verbunden ist mit dem Basisteil oder wenn Sie ein neues Handgerät angekauft haben.

Sie können neue Handgeräte auf der Basisstation anmelden, wenn diese Handgeräte das DECT GAP-Protokoll unterstützen.

Die Basisstation kann maximal 5 Handgeräte verwalten. Wenn Sie bereits 5 Handgeräte haben und ein anderes hinzufügen möchten oder eines austauschen möchten, müssen Sie erst ein Handgerät löschen und dann das neue Handgerät anmelden.

Um ein Handgerät anzumelden muss die Basisstation in einen speziellen Anmeldemodus geschaltet werden:

1. Betätigen Sie die Paging-Taste » der Basisstation und halten Sie sie 6 Sekunden lang gedrückt.
2. Die Basisstation erzeugt dann einen Piepton. Jetzt ist die Basisstation zum Anmelden eines neuen Handgeräte bereit. Nach Eindrücken der Taste haben Sie 90 Sekunden Zeit um ein neues Handgerät anzumelden.

Nachdem sich die Basisstation im Anmeldemodus befindet, beginnen Sie mit dem Verfahren auf dem neuen Handgerät:

6.1.1 Wenn Ihr zusätzliches Handgerät ein OGATECH OG-S60

3. Öffnen Sie das Menü durch Betätigen der Taste ⇄/OK
4. Selektieren Sie mit den Nach-oben-▲ oder Nach-unten-▼ Pfeiltasten ANMELDEN (Register)
5. Drücken Sie auf OK Taste
6. Wählen Sie 'BASIS ANMELD' (REG BASE) mit Hilfe der Nach-oben-▲ und Nach-unten-▼-Tasten

7. Geben Sie die Nummer einer Basisstation ein (von 1 bis 4). Die blinkenden Zahlen sind bereits von anderen DECT-Basiseinheiten in Benutzung
8. Drücken Sie auf OK Taste
9. Geben Sie den PIN-Code der Basisstation ein (Standardmäßig 0000)
10. Drücken Sie auf OK. Das Handgerät beginnt die DECT-Basisstation zu suchen
11. Wenn das Handgerät die Basisstation gefunden hat, zeigt es die Identifikationsnummer der Basisstation an. Bestätigen Sie die Anmeldung auf der Basisstation durch Drücken der OK-Taste oder beenden Sie durch Betätigen der Taste .
12. Wenn das Handgerät die Basisstation nicht lokalisieren kann, kehrt es nach einigen Sekunden in den Stand-by-Modus zurück. Versuchen Sie es erneut, indem Sie die Nummer der Basisstation ändern und überprüfen Sie, ob Sie sich in einer Umgebung mit Interferenzen befinden. Gehen Sie dichter an die Basisstation heran.

6.1.2 Wenn Ihr Handgerät ein anderes Modell ist

Nach Starten des Anmeldeverfahrens auf der Basisstation, siehe für die Anmeldung des Handgeräts die Gebrauchsanweisung des Handgeräts. Das Handgerät muss GAP-kompatibel sein.

Das Symbol  und der Text 'NICHT ANGEM' (NOT REG) leuchtet im Display auf, wenn das Handgerät nicht mit der Basisstation verbunden ist.



Der DECT/GAP-Standard garantiert nur die Basisfunktionen des Telefonierens zwischen den entsprechend ausgestatteten Geräten unterschiedlicher Hersteller. Es besteht die Möglichkeit, dass bestimmte Dienste wie z.B. CLIP nicht korrekt arbeiten.

6.2 Handgerät entfernen

Sie können ein Handgerät abmelden, um ein anderes Handgerät anmelden zu können

1. Öffnen Sie das Menü durch Betätigen der Taste /OK
2. Selektieren Sie mit den Nach-oben-▲ oder Nach-unten-▼ Pfeiltasten 'EINSTELLUNG' (setup)
3. Drücken Sie auf OK Taste
4. Selektieren Sie mit den Nach-oben-▲ oder Nach-unten-▼ Pfeiltasten 'MT-ABMELDEN' (DEL HANDSET)
5. Drücken Sie auf OK Taste
6. Geben Sie den vierstelligen PIN-Code ein
7. Drücken Sie auf OK Taste
8. Selektieren Sie das abzumeldende Handgerät
9. Drücken Sie zum Bestätigen auf OK Taste

6.3 Handgerät an einer anderen Basisstation anmelden

Wenn Sie ein Handgerät OGATECH OG-S60 an der Basisstation eines anderen Modells verwenden möchten, muss die Basisstation GAP-kompatibel sein.

1. Um die Basisstation in den Anmeldemodus zu schalten beachten Sie die Gebrauchsanweisung der Basisstation.
2. Führen Sie die Schritte 3 bis 10 aus Abschnitt 6.1 aus.

6.4 Basisstation auswählen

Die Handgeräte können bei bis zu 4 Basisstationen gleichzeitig registriert sein.

Um eine Basisstation auszuwählen:

1. Öffnen Sie das Menü durch Betätigen der Taste ↵/OK
2. Selektieren Sie mit den Nach-oben-▲ oder Nach-unten-▼ Pfeiltasten ANMELDEN (REGISTER)
3. Drücken Sie auf OK Taste
4. Selektieren Sie mit den Nach-oben-▲ oder Nach-unten-▼ Pfeiltasten BASIS WAHL (SELECT BASE)
5. Drücken Sie auf OK Taste
6. Selektieren Sie mit den Nach-oben-▲ oder Nach-unten-▼ Pfeiltasten eine Basisstation oder selektieren Sie AUTO (AUTO)
7. Drücken Sie auf OK Taste

Wenn Sie eine Basisstation auswählen, wird Ihnen die aktuelle durch eine blinkende Basisstationsnummer angezeigt. Wenn Sie 'Auto' selektieren, sucht das Handgerät automatisch eine andere Basisstation, wenn Sie außer Reichweite sind!

7 Problemlösung

Anzeichen	Mögliche Ursache	Lösung
Kein Display	Batterien nicht geladen	Überprüfen Sie die Position der Batterien
		Batterien aufladen
	Handgerät ist ausgeschaltet	Handgerät einschalten
Kein Ton	Telefonkabel schlecht angeschlossen	Überprüfen Sie die Verbindung des Telefonkabels
	Die Leitung ist von einem anderen Handgerät besetzt	Warten Sie bis das andere Handgerät auflegt
Das Symbol  blinkt	Handgerät außer Reichweite	Gehen Sie mit dem Handgerät dichter zur Basisstation
	Die Basisstation hat keine Stromzufuhr	Überprüfen Sie die Stromverbindung zur Basisstation
	Das Handgerät ist bei der Basisstation nicht angemeldet	Melden Sie das Handgerät bei der Basisstation an
Basisstation oder Handgerät klingeln nicht	Die Klingellautstärke ist null oder zu gering	Stellen Sie die Klingellautstärke ein
Ton ist gut, aber es gibt keine Kommunikation	Der Wählmodus ist falsch	Stellen Sie den Wählmodus ein IWV/MFV

Ein Anruf auf PABX weiterzuleiten ist nicht möglich	Die FLASH-Zeit ist zu kurz	Stellen Sie die Einheit auf lange Flash-Zeit ein
Telefon reagiert nicht auf Tastendrucke	Bedienfehler	Entfernen Sie die Batterien und legen Sie sie erneut ein

8 Garantie

8.1 Garantiezeit

die Geräte haben eine 36-monatige Garantiezeit. Die Garantiezeit beginnt an dem Tag, an dem das neue Gerät erworben wurde. Die Garantie gilt nicht für normale Batterien oder wiederaufladbare Akkus (Typen AA/AAA).

Verschleißteile oder Mängel, die den Wert oder die Gebrauchstauglichkeit des Geräts nur unerheblich beeinflussen, sind von der Garantie ausgeschlossen.

Der Garantieanspruch muss durch den Originalkaufbeleg oder eine Kopie des Kaufbelegs, auf dem das Kaufdatum und das Gerätemodell ersichtlich sind, nachgewiesen werden.

8.2 Abwicklung des Garantiefalles

Senden Sie das fehlerhafte Gerät mit dem gültigen Kaufbeleg und einer ausgefüllten Service-Karte an ein autorisiertes Service-Zentrum.

Tritt ein Gerätefehler innerhalb der Garantiezeit auf, übernimmt das Service-Zentrum unentgeltlich die Reparatur jedes durch einen Material- oder Herstellungsfehler aufgetretenen Defekts mittels Reparatur oder Austausch des fehlerhaften Geräts oder von Teilen des fehlerhaften Geräts. Bei einem Austausch können Farbe und Modell vom eigentlich erworbenen Gerät abweichen.

Das ursprüngliche Kaufdatum bestimmt den Beginn der Garantiezeit. Die Garantiezeit verlängert sich nicht, wenn das Gerät von das Service-Zentren ausgetauscht oder repariert wird.

8.3 Garantiausschlüsse

Schäden oder Mängel, die durch unsachgemäße Handhabung oder unsachgemäßen Betrieb verursacht werden, sowie Defekte, die durch die Verwendung von Nicht-Originalteilen oder -zubehör entstehen, werden nicht von der Garantie abgedeckt. Die Garantie deckt keine Schäden ab, die durch äußere Einflüsse entstanden sind, wie z. B. Blitzeinschlag, Wasser, Brände oder jegliche Transportschäden.

Wenn die Seriennummer des Geräts verändert, entfernt oder unleserlich gemacht wurde, kann keine Garantie in Anspruch genommen werden.

Alle Garantieansprüche erlöschen, wenn das Gerät vom Käufer repariert, verändert oder umgebaut wurde.

Dieses Gerät darf nur mit Akkus betrieben werden. Falls Sie die ursprünglich im Lieferumfang enthaltenen Akkus ersetzen möchten, prüfen Sie bitte, ob sich die neuen Akkus eignen und wiederaufladbar sind. Sie dürfen in den Mobilteilen unter KEINEN Umständen Alkalibatterien verwenden.

Wenn Sie Alkalibatterien verwenden und das Mobilteil in die Basisstation setzen, erwärmen sich die Batterien und explodieren möglicherweise. Ein durch die Verwendung falscher

Batterien bedingter Defekt wird durch den Hersteller nicht entschädigt und das auf diese Weise beschädigte Gerät fällt nicht unter die Garantie. Alle Reparaturen werden Ihnen in Rechnung gestellt.

9 Technische Daten

- Standard: DECT (Digital Enhanced Cordless Telecommunications)
GAP (Generic Access Profile)
- Frequenzbereich: 1880 Mhz bis 1900 Mhz
- Anzahl Kanäle: 120 Duplexkanäle
- Modulation: GFSK
- Codiergeschwindigkeit: 32 kbit/s
- Emissionsleistung: 10 mW (durchschnittliche Leistung pro Kanal)
- Reichweite: max 300 m im freien Gelände /10-50 m im Gebäude
- Basisstation Stromzufuhr: 230 V / 50 Hz für die Basisstation
- Handgerät Batterien: 2 wiederaufladbare Batterien AAA, NiMh 550mAh
- Handgerät Bereitschaft: 200 Stunden im Stand-by
- Sprechzeit: 10 Stunden
- Ladezeit: 6-8 Stunden
- Normale Gebrauchsbedingungen: +5 °C bis +45 °C
- Wählmodus: IWW/MFV
- Flash-Zeit: 100 oder 250 ms

Instrucciones de seguridad

- Use sólo el conector del cargador suministrado. No utilice otros cargadores para evitar dañar los elementos de la batería.
- Use sólo baterías recargables del mismo tipo, y nunca baterías ordinarias (salinas) o no recargables. Instale las baterías recargables respetando la polaridad (indicada en el compartimiento de baterías del microteléfono).
- No toque el cargador ni los contactos con objetos puntiagudos o metálicos.
- Los teléfonos inalámbricos pueden interferir con el funcionamiento de algunos aparatos médicos.
- El microteléfono puede generar un zumbido desagradable en los audífonos para sordos.
- No coloque la unidad base en lugares húmedos ni a menos de 1'5 m de una fuente de agua. Proteja el microteléfono del agua.
- No use el teléfono en ambientes donde existan riesgo de explosiones.
- Deshágase de las baterías y conserve el teléfono de forma respetuosa con el ambiente.
- Puesto que los teléfonos inalámbricos no funcionan cuando falla el suministro eléctrico, es recomendable disponer de un teléfono fijo convencional o móvil para poder realizar llamadas de emergencia en estos casos.

Eliminación del aparato (medio ambiente)

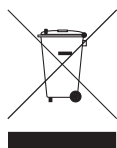

Al final del ciclo de vida del producto, no debe tirar este producto en la basura normal de casa sino llevar el producto a un punto de recogida para reciclaje de equipos eléctricos y electrónicos. El símbolo en el producto, la guía de usuario y/o la caja indican esto.

Alguno de los materiales del producto se pueden reutilizar si los lleva a un punto de reciclaje. Reutilizando algunas piezas o materias primas de productos usados puede hacer una contribución importante a la protección del medio ambiente. Por favor contacte con las autoridades locales en caso de que necesite más información sobre los puntos de recogida de su zona.

Conservación

Para limpiar el teléfono use un paño ligeramente húmedo o un trapo antiestático. Nunca use detergentes o disolventes abrasivos.



Este producto solo funciona con pilas recargables. Si pone pilas no recargables en el terminal y lo pone en la base, el terminal se dañará, lo que NO está incluido en la garantía.

El sello CE corrobora la conformidad del equipo con los requerimientos básicos de la directiva R&TTE.

1 Descripción del teléfono

1.1 Microteléfono y base OGATECH OG-S60

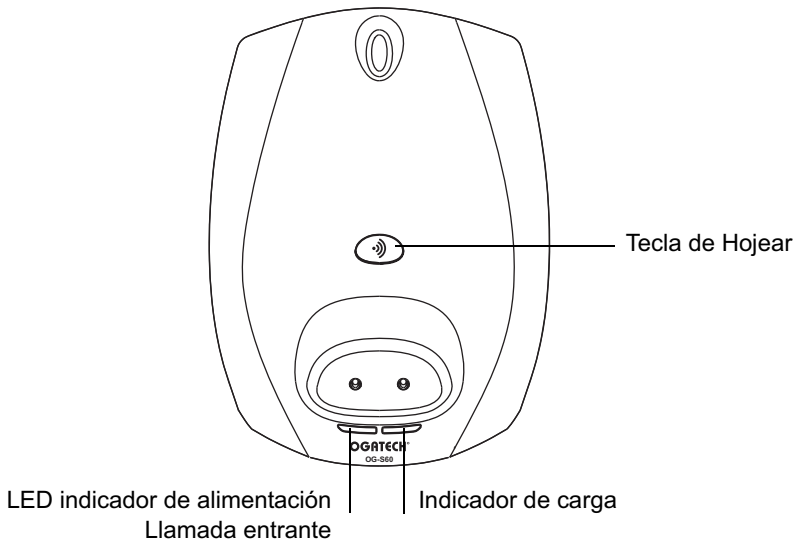
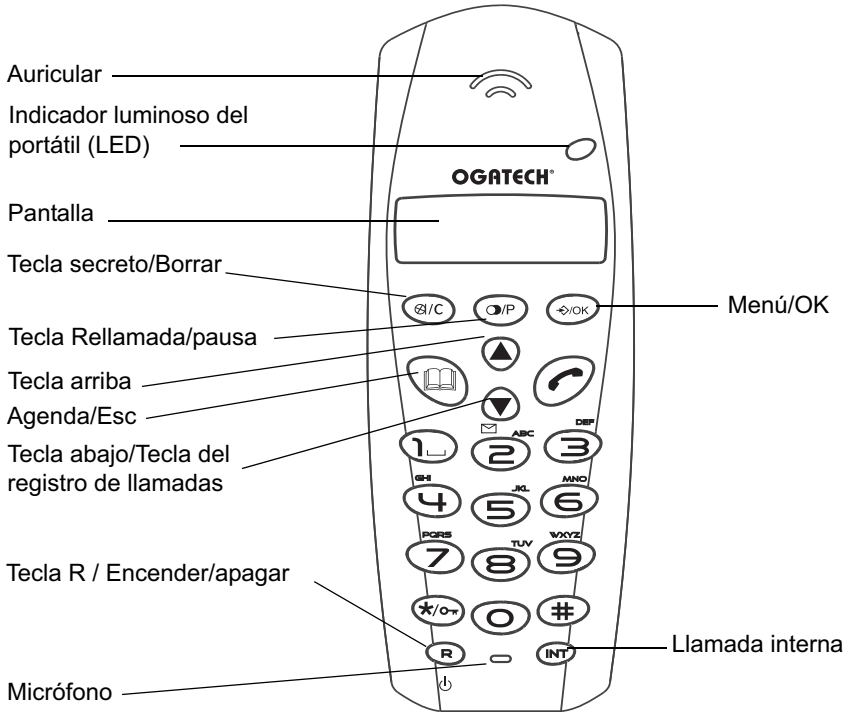

1.2 Cargador OGATECH OG-S60

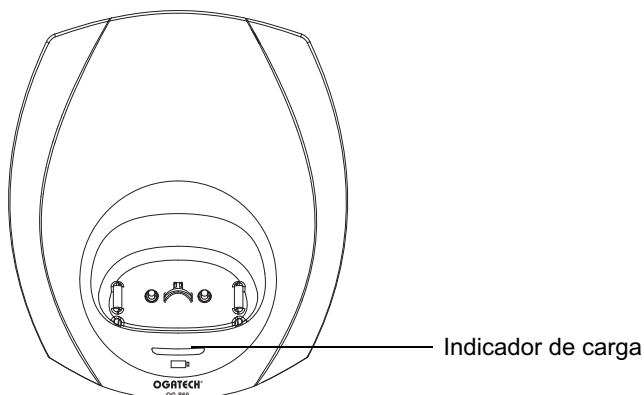

1.3 Pantalla

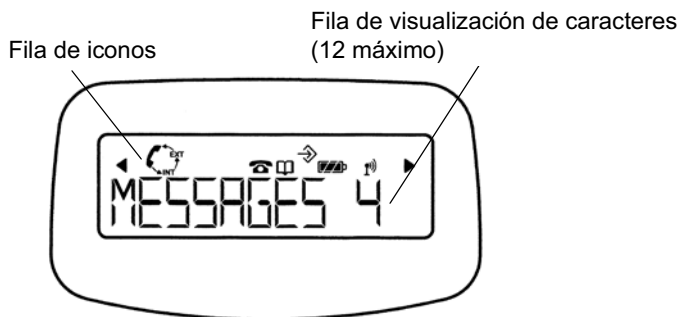

Each operation has an associated icon

Icono:	Significado:
	Tomar línea para llamar
EXT	Está realizando una llamada externa
INT	Está realizando una llamada interna
	Números nuevos en la lista de llamadas
	Indica llamada contestada
	Indica llamada no contestada
	Está abriendo la agenda.
	Está en el menú.
	Indicador del nivel de carga de la batería recargale 1 segmento: carga baja, 2 segmentos: media carga 3 segmentos: carga completa
	La antena indica la calidad de la recepción. Parpadea si el portátil no está asociado a la base
	Teclado del microteléfono bloqueado
	Indica que el número visualizado es más largo que el que aparece en la pantalla

1.3.1 Pantalla en reposo

En el modo reposo, la pantalla muestra la hora y el número del portátil:

12-05 HS1

1.4 Indicador luminoso del portátil (LED)

Este indicador luminoso tiene las siguientes funciones:

- ENCENDIDO cuando la línea externa está ocupada
- APAGADO cuando todos los portátiles están en reposo
- Luce intermitente en todas las unidades portátiles cuando hay una llamada entrante

2 Instalación del teléfono

2.1 Conexiones

Vista trasera de la base OGATECH OG-S60

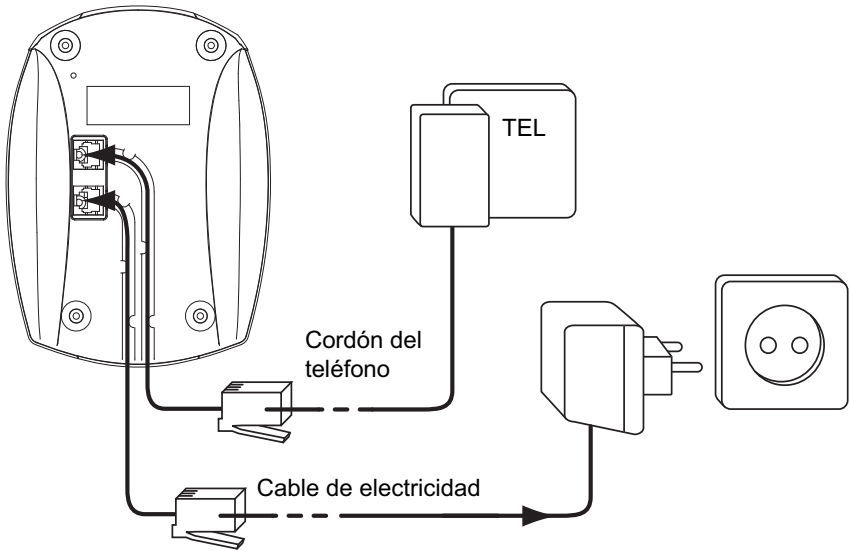

Cargador OGATECH OG-S60

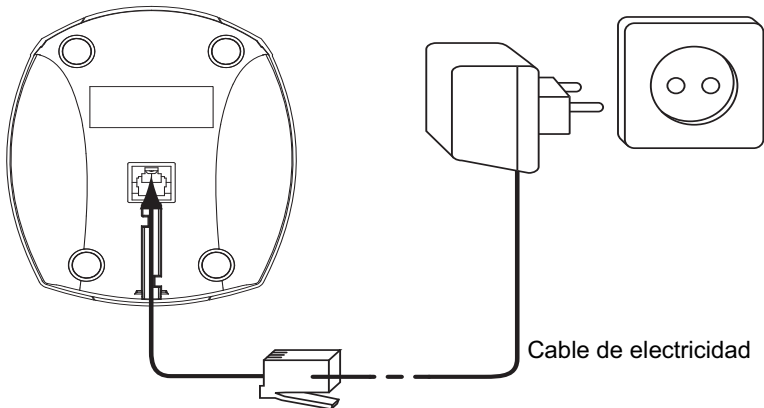

2.2 Baterías recargables



Antes de usar el OGATECH OG-S60 por primera vez es necesario dejar cargar las baterías durante 6-8 horas. Si no se respeta este tiempo de carga, el teléfono no funcionará de forma óptima.

Para cambiar o instalar la batería recargable: (ver la hoja plegada)

1. Deslice la tapa hacia abajo y después levántela.
2. Inserte las baterías **respetando la polaridad**.
3. Vuelva a colocar la tapa.

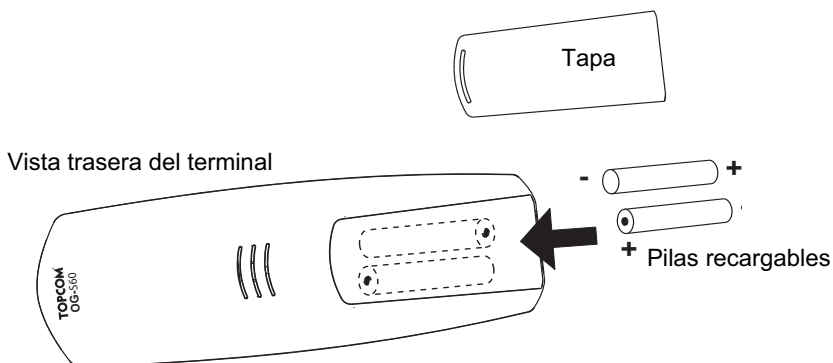

El ciclo de trabajo de las baterías es de aproximadamente 200h y el tiempo máximo de conversación es de 10 horas. Debido al desgaste por el uso, las baterías irán descargándose cada vez más pronto. Cuando el ciclo de carga/descarga resulte demasiado corto, deberán cambiarse las baterías. Se pueden adquirir en cualquier tienda especializada (2 baterías recargables de NiMH, tamaño IEC-R3 (AAA)).

3 Uso del teléfono

3.1 Seleccionar el idioma del menú

1. Pulse la tecla \diamond /OK para acceder al menú.
2. Seleccione 'PORTATIL' (HANDSET) con las teclas \blacktriangle y \blacktriangledown .
3. Pulse OK.
4. Seleccione 'IDIOMA' (LANGUAGE) con las teclas \blacktriangle y \blacktriangledown .
5. Pulse OK.
6. Seleccione un idioma con las teclas \blacktriangle y \blacktriangledown .
7. Pulse OK para validar.

3.2 Encender y apagar la unidad portátil

- Para encenderla: Presionar la \downarrow tecla del microteléfono. El portátil empezará a buscar la base.
- Para apagarla: Pulse \downarrow durante 2 seg. La pantalla se apagará.

3.3 Contestar llamadas

Cuando suene el timbre del portátil, pulse  para contestar.

Quedará conectado con el abonado llamante. Si el portátil está alojado en la base cuando suene el timbre, simplemente descuelgue para contestar la llamada (siempre que la opción contestar automáticamente se encuentre activada: Refiérase a 4.9. Contestar automáticamente).

3.4 Hacer llamadas externas

3.4.1 Normal

1. Pulse .
2. Marque el número del teléfono.

3.4.2 Marcación en bloque

1. Marque el número deseado
2. Pulse .

Para corregir un número, pulse la tecla .

3.5 Hacer llamadas internas

1. Pulse INT
2. Marque el número del portátil interno (1 al 5).

3.6 Transferir llamadas internas

Para transferir una llamada externa de uno a otro portátil:

1. Durante la conversación, pulse INT.
2. Marque el número del portátil al que desee llamar. La llamada queda retenida.
3. Cuando cojan el otro portátil, pulse  para colgar y transferir la llamada.

Si el corresponsal interno no contesta, vuelva a pulsar INT para recuperar la llamada externa.

3.7 Llamada a tres

Sólo es posible cuando hay más de una unidad portátil asociada a la misma base. Permite hablar simultáneamente a dos interlocutores interno con otro externo.



Una vez establecida la comunicación con el que desee hablar.

1. Pulse INT.
2. Marque el número del portátil interno con el que desee hablar.
3. Cuando cojan el portátil interno, pulse y mantenga oprimida la tecla #.
4. Si el interlocutor interno no contesta, pulse de nuevo INT para volverse a conectar con el abonado externo.

3.8 Visualizar la duración de la llamada

La duración de la llamada aparece en minutos y segundos una vez transcurridos 15 segundos. Al finalizar la llamada, el tiempo total utilizado se visualizará durante 5 segundos.

3.9 Función secreto

Esta función permite silenciar el micrófono durante una conversación de manera que su interlocutor no pueda escucharle. Para hacerlo, pulse la tecla . El micrófono quedará desactivado y ahora podrá hablar sin que su corresponsal se entere de su conversación. En la pantalla aparecerá el icono. Para volverlo a activar, pulse otra vez la tecla .

3.10 Tecla pausa

Permite añadir una pausa entre dos dígitos. Cuando se está marcando un número telefónico, pulsar la tecla llamada/pausa  durante 2 segundos.







3.11 Identificación del número llamante

Esta función sólo está disponible si la ha contratado con su proveedor de servicios telefónicos. Cuando reiba una llamada externa, el número del abonado llamante aparecerá en la pantalla. Si la compañía telefónica lo envía, o si el número de teléfono del interlocutor está en la agenda, el nombre del llamante aparecerá en la pantalla en vez del número. La duración de la llamada sustituirá a la identidad del llamante transcurridos 15 segundos después de la conexión. Si desea volver a visualizar el nombre del llamante durante este intervalo, pulse repetidamente la tecla OK para que aparezca el nombre y el número.

3.11.1 Lista de llamadas



El teléfono guarda una lista en su memoria de las últimas 40 llamadas recibidas. Esta función sólo está disponible si usted dispone de identificación del número llamante. Los abonados que han llamado se identifican mediante su número de teléfono o nombre igual que el la identificación del número llamante.

La presencia de llamadas nuevas o sin contestar se notifica mediante el icono  intermitente en la pantalla. Para consultar la lista de llamadas:

1. Pulse . Si no existen llamadas en la lista, aparecerá 'VACIO' (EMPTY) en la pantalla.
2. Desplácese por la lista de llamadas usando las teclas  o . Los nombres de los llamantes aparecerán en la pantalla si la compañía telefónica los envía o si están almacenados en la agenda. Cuando  aparece, se está respondiendo a esta llamada. Cuando  aparece, no se responde a la llamada. Cuando llegue al final de la lista, escuchará un bip.
3. Si pulsa OK, se visualizará el número del teléfono; si éste tiene más de 12 dígitos, vuelva a pulsar OK para verlo completo.
4. Pulse de nuevo OK para ver la hora y la fecha en que se recibió la llamada.
5. Presionando OK otra vez le dará la opción de añadir esta entrada en el directorio si todavía no está almacenado:
 - Presionar OK cuando aparezca 'AÑADIR' (ADD) en la pantalla. Introducir o modificar el nombre y presionar OK. Introducir o modificar el número de teléfono y presionar OK. Seleccionar la melodía (1-5) que se oirá cuando llame el número por medio de las teclas de subir/bajar y presionar OK. La entrada se almacenará en el directorio.
6. Para volver a llamar al abonado en cuestión, simplemente pulse . Si un abonado está en la agenda, se identificará por su nombre en la lista de llamadas.

3.11.2 Borrar todas las entradas de la lista de llamadas





Puede borrar cada entrada por separado o todas las entradas de una vez:

- Cuando se desplace por las llamadas, presionar:
 - la tecla mudo  brevemente para borrar solo esta entrada. BORRAR (DELETE) aparece en la pantalla.
 - la tecla mudo  largo (2 seg.) para borrar todas las entradas: BORRAR TODO (DELETE ALL) aparece en la pantalla.
- Presionar OK para borrar la entrada(s) actual/todas, o  para cancelar la operación de borrar.

3.12 Memoria de rellamada

El teléfono guarda en la memoria una lista de las últimas 10 llamadas (de 32 dígitos) realizadass. Los abonados llamados quedan identificados por su número telefónico o el nombre si están en la agenda.

Para consultar la lista de rellamadas.:





1. Pulse la tecla .
2. Desplácese por la lista de llamadas con las flechas  o .
3. Pulse la tecla  para marcar el número que aparece en la pantalla.



Cuando aparezca el número, podrá conmutar entre el nombre y el número pulsando la tecla OK.

3.13 Marcar desde la agenda

Para llamar a un abonado cuyo nombre se encuentre guardado en la agenda:

1. Pulse  para entrar en la agenda.
2. Pulse la primera letra del nombre. La pantalla mostrará el primer nombre que empiece con esa letra o la más próxima en el abecedario.
3. Examine la lista de números guardados con las teclas  o . Los nombres se desplegarán en orden alfabético.
4. Pulse  para marcar el número del abonado que aparece en la pantalla.

Para visualizar el número antes de marcarlo, siga los pasos 1 a 3 anteriores y pulse OK.

3.14 Uso del teclado alfanumérico

Este teléfono también permite añadir caracteres alfanuméricos, lo cual resulta útil para introducir nombres en la agenda, identificar unidades portátiles, etc. Para seleccionar una letra, pulse la tecla correspondiente tantas veces como sea necesario hasta que aparezca el carácter deseado. Por ejemplo, para seleccionar la letra "A", pulse una vez la tecla '2', para la 'B', dos veces la tecla '2', etc. Para seleccionar la letra 'A' y luego la 'B' de forma consecutiva, seleccione la 'A', espere unos segundos hasta que el cursor pase al siguiente carácter y entonces pulse dos veces la tecla '2'. Para seleccionar un espacio, pulse una vez la tecla '1'. Para seleccionar un guión, pulse la tecla '1' dos veces.

Los caracteres del teclado son los siguientes:

Tecla	Primera pulsación	Segunda pulsación	Tercera pulsación	Cuarta pulsación	Quinta pulsación
1	espacio	-	1		
2	A	B	C	2	
3	D	E	F	3	
4	G	H	I	4	
5	J	K	L	5	
6	M	N	Ñ	O	6
7	P	Q	R	S	7
8	T	U	V	8	
9	W	X	Y	Z	9

3.15 Uso del menú

El menú de uso fácil permite acceder a una amplia gama de funciones del teléfono.

1. Para acceder al menú, pulse \rightarrow /OK.
2. Examine las selecciones con las teclas \blacktriangle o \blacktriangledown . Las opciones se despliegan en forma de bucle (se regresa a la primera después de la última).
3. Pulse OK para validar la selección.
4. Para volver al menú anterior, pulse \rightarrow /C

4 Personalización



Cada programación se confirma al terminar con un bip doble o sencillo. El doble confirma la validación de su elección. Un pitido largo significa que la modificación no ha sido aceptada.

4.1 Ajuste de volumen de llamada

4.1.1 Volumen de timbre del microteléfono para llamadas Externas/internas

El volumen de timbre para llamadas internas o externas se pueden fijar por separado:

1. Pulse la tecla de menú, \rightarrow /OK.
2. Seleccione la unidad 'PORTATIL' (HANDSET) con las teclas \blacktriangle o \blacktriangledown
3. Pulse OK.
4. Seleccione 'VOL TIMB INT' (INT RING VOL) o bien 'VOL TIMB EXT' (EXT RING VOL) con las teclas \blacktriangle o \blacktriangledown
5. Press OK
6. Seleccione el nivel del volumen (SILENCIO o 1 al 5).
7. Pulse OK para confirmar o \rightarrow /C para regresar al menú anterior.

4.1.2 Ajustar el volumen del timbre de la base

1. Pulse la tecla \rightarrow /OK para acceder al menú.
2. Seleccione 'CONFIGURAR' (SETUP) con las teclas \blacktriangle y \blacktriangledown
3. Pulse OK.
4. Seleccione 'VOLUMEN BASE' (BASE VOLUME) con las teclas \blacktriangle y \blacktriangledown
5. Pulse OK.
6. Seleccione el nivel del volumen (NULO o 1 al 5).
7. Pulse OK para confirmar o \rightarrow /C para regresar al menú anterior.

4.2 Seleccionar la melodía del timbre

Se puede seleccionar una melodía diferente para la base y cada una de las unidades portátiles. Adicionalmente, los portátiles pueden producir una melodía diferente para las llamadas externas o internas.

4.2.1 Melodía de la base

1. Pulse la tecla \rightarrow /OK para acceder al menú.
2. Seleccione 'CONFIGURAR' (SETUP) con las teclas \blacktriangle y \blacktriangledown
3. Pulse OK.
4. Seleccione 'MELODIA BASE' (BASE MELODY) con las teclas \blacktriangle y \blacktriangledown
5. Pulse OK.
6. Seleccione la melodía preferida (1 a 5) con las teclas \blacktriangle y \blacktriangledown
7. Pulse OK para confirmar o \rightarrow /C para regresar al menú anterior.

4.2.2 Melodía del portátil para llamadas externas

1. Pulse la tecla ↵/OK para acceder al menú.
2. Seleccione la unidad 'PORTATIL' (HANDSET) con las teclas ▲ y ▼
3. Pulse OK.
4. Seleccione 'MELODIA EXT' (EXT MELODY) con las teclas ▲ y ▼
5. Pulse OK.
6. Seleccione la melodía preferida (1 a 5) con las teclas ▲ y ▼
7. Pulse OK para confirmar o ⌂/C para regresar al menú anterior.

4.2.3 Melodía del portátil para llamadas internas

1. Pulse la tecla ↵/OK para acceder al menú.
2. Seleccione 'PORTATIL' (HANDSET) con las teclas ▲ y ▼
3. Pulse OK.
4. Seleccione 'MELODIA INT' (INT MELODY) con las teclas ▲ y ▼
5. Pulse OK.
6. Seleccione la melodía preferida (1 a 5) con las teclas ▲ y ▼
7. Pulse OK para confirmar o ⌂/C para regresar al menú anterior.

4.3 Durante la llamada

Pulse la tecla ▲ o ▼ para ajustar el volumen a su gusto.

4.4 Activar y desactivar los tonos de aviso

Las unidades portátiles pueden emitir un bip cuando se pulsa una tecla, cuando la batería se está agotando y cuando está fuera del alcance de la base.

4.4.1 Bip del teclado

1. Pulse la tecla ↵/OK para acceder al menú.
2. Seleccione 'PORTATIL' (HANDSET) con las teclas ▲ y ▼
3. Pulse OK.
4. Seleccione 'TONO' (BEEP) con las teclas ▲ y ▼
5. Pulse OK.
6. Seleccione 'BIP TECLA' (KEYTONE) con las teclas ▲ y ▼
7. Pulse OK.
8. Seleccione 'ENCENDIDO' (ON) para activar u 'APAGADO' (OFF) para desactivar.
9. Pulse OK para confirmar.

4.4.2 Carga de batería baja

Repita los pasos anteriores, pero seleccionando 'BATERIA BAJA' (LOW BATT) en el paso 6 en lugar de 'BIP TECLA' (KEYTONE).

4.4.3 Portátil fuera de alcance

Igual que en el caso anterior, pero seleccionando 'SIN COBERT' (OUTRANG) en el paso 6 en lugar de 'BIP TECLA' (KEYTONE).

4.5 Identificar las unidades portátiles

Esta función permite personalizar cada unidad portátil.

1. Pulse la tecla ↵/OK para acceder al menú.
2. Seleccione 'PORTATIL' (HANDSET) con las teclas ▲ y ▼

3. Pulse OK.
4. Seleccione 'NOMBRE' (NAME) con las teclas ▲ y ▼
5. Pulse OK.
6. Introduzca el nombre.
7. Pulse OK para confirmar.

Si se equivoca de pulsación cuando esté introduciendo el nombre, pulse /C para borrar un carácter o mantenga oprimida la tecla /C para salir del menú sin hacer cambios.

4.6 Cambiar el código PIN

1. Pulse la tecla ↵/OK para acceder al menú.
2. Seleccione 'CONFIGURAR' (SETUP) con las teclas ▲ y ▼
3. Pulse OK.
4. Seleccione 'CODIGO' (PIN CODE) con las teclas ▲ y ▼
5. Pulse OK.
6. Introduzca el código PIN antiguo.
7. Pulse OK.
8. Introduzca el nuevo código PIN de 4 números.
9. Pulse OK.
10. Vuelva a introducir el nuevo código PIN.
11. Pulse OK para validar.

4.7 Seleccionar el tipo de marcación

Existen dos tipos de marcación:

- Marcación por tonos DTMF (el más común)
- Marcación decádica (para instalaciones antiguas)

Para cambiar el tipo de marcación:

1. Pulse la tecla ↵/OK para acceder al menú.
2. Seleccione 'CONFIGURAR' (SETUP) con las teclas ▲ y ▼
3. Pulse OK.
4. Seleccione 'MODO MARCAR' (DIAL MODE) con las teclas ▲ y ▼
5. Pulse OK.
6. Seleccione el tipo de marcación con las teclas ▲ y ▼
7. Pulse OK para validar.





4.8 Duración del intervalo de la apertura temporizada (función de la tecla)

1. Pulse la tecla ↵/OK para acceder al menú.
2. Seleccione 'CONFIGURAR' (SETUP) con las teclas ▲ y ▼
3. Pulse OK.
4. Seleccione 'FLASH' (RECALL) con las teclas ▲ y ▼
5. Seleccione 'RELLAMADA 1' (RECALL 1) para un intervalo corto (100ms)* o 'RELLAMADA 2' (RECALL 2) para un intervalo largo (250ms)OK.

*** Este es el intervalo usual en España.**

4.9 Descolgado automático





Cuando se recibe una llamada y el portátil está colgado en su base, la llamada se acepta automáticamente al descolgarlo. Esta es la configuración predeterminada, que se puede desactivar.

1. Pulse la tecla /OK para acceder al menú.
2. Seleccione 'PORTATIL' (HANDSET) con las teclas  y .
3. Pulse OK.
4. Seleccione 'RESP AUTOM' (AUTO ANS) con las teclas  y .
5. Seleccione 'ENCENDIDO' (ON) (activado) para descolgar automáticamente u 'APAGADO' (OFF) (desactivado)
6. Pulse OK.

4.10 Reinicio

Se puede restablecer la configuración original del teléfono para dejarlo igual que cuando se recibió.

Para restablecer los valores de fábrica:

1. Pulse la tecla /OK para acceder al menú.
2. Seleccione 'CONFIGURAR' (SETUP) con las teclas  y .
3. Pulse OK.
4. Seleccione 'BORRAR' (DEFAULT) con las teclas  y .
5. Pulse OK.
6. Introduzca el código PIN de 4 dígitos (código predeterminado = 0000). Pulse OK.
7. Presionar OK otra vez para validar

LOS PARAMETROS POR DEFECTO SON:

Pitidos de batería baja	ENCENDIDO	Volumen en la oreja	3
Pitidos de aviso de fuera de cobertura	APAGADO	Directorio	Vacío
Pulsar tecla	ENCENDIDO	Lista de Registro de llamadas	Vacía
Contestador automático	ENCENDIDO	Lista de volver a marcar	Vacía
Melodía interna	1	Código Pin	0000
Volumen interno	3	Modo Marcar	DTMF
Melodía externa	3	Bloqueo de teclado	APAGADO
Volumen externo	3		



Al restablecer los valores de fábrica se borran todas las entradas de la agenda y del registro de llamadas. El código PIN también vuelve a su valor original, 0000.

4.11 Bloqueo de teclado

El teclado se puede bloquear para que no se pueda cambiar ningún ajuste o no se pueda marcar ningún número de teléfono. El icono -aparecerá en la pantalla cuando el teclado esté bloqueado.

4.11.1 Bloquear el teclado con el Menú

1. Entrar en el menú presionando ↵/OK
2. Seleccionar 'PORTATIL' (HANDSET) usando las teclas de subir ▲ y bajar ▼
3. Presionar OK
4. Seleccionar 'TECL BLOQ' (KEY LOCK) usando las teclas de subir ▲ y bajar ▼
5. Presionar OK para bloquear el teclado

4.11.2 Bloquear el teclado con la tecla-* (bloqueo rápido)

Presionar y mantener la tecla '*' durante 3 segundos. Se bloqueará el teclado.

4.11.3 Desbloquear el teclado

1. Presionar cualquier tecla
2. 'TECLEAR *' (PRESS *) aparecerá en la pantalla
3. Presionar la tecla '*' 3 segundos para desbloquear el teclado

4.12 Poner la hora

1. Entre en el menú tecleando ↵/OK
2. Seleccione FECHA Y HORA (DATE & TIME) usando las teclas de subir ▲ y bajar ▼
3. Teclee OK
4. Seleccione 'CONFIG RELOJ' usando las teclas de subir ▲ y bajar ▼
5. Teclee OK
6. Introduzca la hora (formato de 24h).
7. Teclee OK para validar

4.13 Poner la alarma

1. Entre en el menú tecleando (pressing) ↵/OK
2. Seleccione FECHA Y HORA (DATE & TIME) usando las teclas de subir ▲ y bajar ▼
3. Teclee OK
4. Seleccione 'CONF. ALARMA' usando las teclas de subir ▲ y bajar ▼
5. Teclee OK
6. Seleccione Encendido (ON) para encender la alarma y teclee OK. Introduzca la hora (formato de 24h) en que se debe activar la alarma.
-
7. Seleccione Apagado (OFF) para apagar la alarma y teclee OK para confirmar









Cuando suena la alarma puede teclear cualquier tecla del portátil para apagarla.

5 Funciones avanzadas**5.1 Agenda**









Se pueden almacenar hasta 50 números del teléfono con su nombre en la agenda. Los nombres pueden tener una longitud de 12 caracteres y los números de 20 dígitos. Para llamar a un abonado cuyo nombre esté guardado en la agenda, refiérase a la sección 3.13. Para introducir caracteres alfanuméricos, refiérase a la sección 3.14.

5.1.1 Añadir entradas a la agenda



1. Pulse la tecla /OK para acceder al menú.
2. Seleccione 'AGENDA' (PHONE BOOK) con las teclas  y .
3. Pulse OK.
4. Seleccione 'AÑADIR' (ADD ENTRY) con las teclas  y .
5. Pulse OK.
6. Introduzca el nombre.
7. Pulse OK para validar.
8. Introduzca el número del teléfono.
9. Pulse OK para validar.
10. Seleccionar la melodía deseada (1-5) por medio de la tecla de subir/bajar /.
11. Pulse OK para validar

5.1.2 Modificar nombres o números

Para modificar un número de la agenda:









1. Pulse la tecla /OK para acceder al menú.
2. Seleccione 'AGENDA' (PHONE BOOK) con las teclas  y .
3. Pulse OK.
4. Seleccione 'MODIFICAR' (MODIFY ENTRY) con las teclas  y .
5. Pulse OK.
6. Examine la lista de nombres con las teclas  y . La lista se despliega en orden alfabético.
7. Cuando aparezca el nombre que desee modificar, pulse OK.
8. Para volver atrás e introducir el nuevo nombre, pulse .
9. Pulse OK para validar.
10. Introduzca el nuevo número telefónico.
11. Pulse OK para validar.



Si accede primero a la agenda con la tecla  y modifica un número de teléfono con la tecla , dicha modificación sólo afectará a la llamada en curso y no se guardará en la agenda

5.1.3 Borrar una entrada

Para eliminar una entrada de la agenda:

1. Pulse la tecla /OK para acceder al menú.
2. Seleccione 'AGENDA' (PHONE BOOK) con las teclas  y .
3. Pulse OK.
4. Seleccione 'BORRAR' (DELETE ENTRY) con las teclas  y .
5. Pulse OK.
6. Examine la lista de nombres con las teclas  y . La lista se despliega en orden alfabético.
7. Cuando aparezca el nombre que desee borrar, pulse OK.
8. Cuando aparezca el número de teléfono, pulse OK.
9. La pantalla mostrará CONFIRM?. Pulse OK para confirmar o  para detener.

5.2 Localizar la unidad portátil desde la base

Cuando se pulsa el botón  localizar en la base, suenan todas las unidades portátiles. Este sonido le ayudará a localizar un portátil extraviado. El sonido se detiene pulsando cualquiera de las teclas del portátil.

6 Uso de múltiples unidades portátiles







6.1 Añadir otra unidad portátil

Se pueden asociar nuevas unidades portátiles a la base siempre que soporten el protocolo DECT GAP.

La base de este teléfono acepta un máximo de 5 portátiles. Si ya cuenta con 5 portátiles y desea añadir más, antes deberá desasociar alguno de los ya configurados para añadir el nuevo. Para asociar cualquier portátil es necesario activar una función especial de registro en la base:

1. Pulse y mantenga oprimido el botón localizar  en la base durante 6 segundos.
2. La base emitirá un sonido de bip y quedará preparada para registrar la nueva unidad portátil. Dispone de 90 segundos para registrarla después de haber pulsado el botón. Una vez seleccionada en la base la función asociar, inicie el procedimiento desde el nuevo portátil.

6.1.1 si la unidad portátil adicional es un OGATECH OG-S60

3. Pulse la tecla /OK para acceder al menú.
4. Seleccione 'INSTALAR' (REGISTER) con las teclas  y .
5. Pulse OK.
6. Seleccionar 'INSTAL BASE' (REG BASE) usando las teclas de subir  y bajar .
7. Introduzca el número de la base (del 1 al 4). Los números que aparecen intermitentes ya han sido asignados.
8. Introduzca el código PIN de la BASE (el código predeterminado es el 0000).
9. Pulse OK. El portátil empezará a buscar la base DECT.
10. Una vez el portátil haya localizado la base, mostrará el número de identificación de la base. Pulse OK para validar el registro con la base o anúlelo pulsando .
11. Si el portátil no puede localizar la base, regresará al estado de reposo transcurridos unos segundos. Vuelva a intentarlo cambiando el número de la base y compruebe que no se encuentre en un entorno donde existan interferencias. Acérquese a la base.

6.1.2 si la unidad portátil es de otro modelo

Después de iniciar el procedimiento de registro con la base, refiérase al manual del portátil para averiguar cómo se asocia. La unidad portátil deberá ser compatible con el protocolo GAP.

El icono  y el texto NO ASOC aparece intermitente en la pantalla si el portátil no está asociado a la base. Cuando un portátil está asociado a una base, ésta le asigna un número, que es el que aparece en la pantalla del portátil después del nombre y el que hay que marcar para las llamadas internas.



El Perfil DECT GAP solo garantiza que funcionarán correctamente las funciones de llamada básicas entre diferentes marcas/tipos. Hay una posibilidad de que ciertos servicios (como CLIP) no funcionen correctamente.

6.2 Quitar una unidad portátil

Se puede desasociar una unidad portátil de una base para poder asociar otro portátil mediante el siguiente procedimiento:

1. Pulse la tecla \Rightarrow /OK para acceder al menú.
2. Seleccione 'CONFIGURAR' (SETUP) con las teclas \blacktriangle y \blacktriangledown
3. Pulse OK.
4. Seleccione 'DESINST PORT' (DEL HANDSET) con las teclas \blacktriangle y \blacktriangledown
5. Pulse OK.
6. Introduzca el código PIN de 4 dígitos de la base.
7. Pulse OK.
8. Seleccione el portátil que quiera desasociar.
9. Pulse OK para validar.

6.3 Asignar una unidad portátil a otra base

Si desea usar una unidad portátil OGATECH OG-S60 con la base de otro modelo, ésta deberá ser compatible con el protocolo GAP.

1. Para activar la función asociar de la base, refiérase al manual de uso de la base.
2. Ejecute los pasos 3 a 10 descritos en el párrafo 6.1.

6.4 Seleccionar la base

Las unidades portátiles se pueden asociar simultáneamente con hasta 4 bases diferentes. Para seleccionar una base:

1. Pulse la tecla \Rightarrow /OK para acceder al menú.
2. Seleccione 'INSTALAR' (REGISTER) con las teclas \blacktriangle y \blacktriangledown
3. Pulse OK.
4. Seleccione 'SELECC BASE' (SELECT BASE) con las teclas \blacktriangle y \blacktriangledown
5. Pulse OK.
6. Seleccione la base o AUTO con las teclas \blacktriangle y \blacktriangledown
7. Pulse OK.

Cuando se seleccione la base, se indicará la base seleccionada actualmente parpadeando el número de la base. Si se elige 'AUTOMATICO', el portátil buscará automáticamente otra base cuando esté fuera de alcance!

7 Solución de problemas

Síntoma	Causa probable	Solución
Pantalla en blanco	Baterías descargadas	Comprobar posición Recargar baterías
	Portátil apagado	Encienda el portátil
Sin tono de línea	Cordón del teléfono mal conectado	Comprobar la conexión del cordón del teléfono
	Otro portátil está utilizando la línea	Esperar a que cuelgue el otro portátil
El icono  parpadea	Portátil fuera de alcance	Acerque el portátil a la base
	está desconectada de la red	Compruebe que la alimentación de la base esté conectada a la red
	Portátil no asociado a la base	Asocie el portátil a la base
El timbre de la base o el portátil no suena	Volumen del timbre en cero o demasiado bajo	Ajuste el volumen del timbre
El tono de línea es correcto pero no hay comunicación	Tipo de marcación incorrecto	Cambie el tipo de marcación (decádica / tonos)
No se puede transferir la llamada a través de la centralita	Intervalo de apertura temporizada demasiado corto	Seleccione el intervalo más largo
El teléfono no responde a las pulsaciones	Error de manejo	Quite las baterías y vuélvalas a instalar.

8 Garantía

8.1 Periodo de garantía

Las unidades tienen un período de garantía de 24 meses. El período de garantía entra en vigor el día en que se adquiere la nueva unidad. No existe ninguna garantía sobre las pilas estándar o recargables (tipo AA/AAA).

La garantía no cubre los consumibles ni los defectos que tengan un efecto insignificante en el funcionamiento o en el valor del equipo.

La garantía debe demostrarse presentando el comprobante original de compra o una copia de este, en el que constarán la fecha de la compra y el modelo de la unidad.

8.2 Tratamiento de la garantía

Los aparatos averiados deberán remitirse a un servicio técnico junto con un comprobante de compra válido y una tarjeta de servicio técnico cumplimentada.

Si la unidad tiene una avería durante el período de garantía, centro de servicio oficial repararán sin cargo alguno cualquier avería causada por defectos de material o fabricación, ya sea reparando o sustituyendo las unidades defectuosas o partes de las mismas. En caso de sustitución, el color y el modelo pueden variar respecto a los de la unidad adquirida inicialmente.

La fecha de compra inicial determinará el comienzo del período de garantía. El período de garantía no se ampliará si centros de servicio autorizados sustituyen o reparan la unidad.

8.3 Exclusiones de la garantía

Los daños o defectos ocasionados por un tratamiento o funcionamiento incorrectos, así como los daños resultantes del uso de piezas o accesorios no originales, no estarán cubiertos por esta garantía.

La garantía no cubre los daños ocasionados por factores externos tales como relámpagos, agua o fuego como tampoco los daños causados durante el transporte.

La garantía no será válida si el número de serie de las unidades se cambia, se elimina o resulta ilegible.

Cualquier reclamación de la garantía se invalidará si la unidad ha sido reparada, alterada o modificada por el comprador.

Esta aplicación solo debe utilizarse con pilas recargables. Si desea sustituir las pilas incluidas originalmente, compruebe que las pilas que utilice sean adecuadas y recargables. Bajo NINGUNA circunstancia debe utilizar pilas alcalinas en los terminales.

Si utiliza pilas alcalinas y pone el terminal en la base, las pilas se calentarán y podrían explotar. Los daños que ello pueda causar no podrán recuperarse del fabricante, y los daños ocasionados en el aparato no están cubiertos por la garantía. Usted deberá hacerse cargo del coste de cualquier reparación.

9 Especificaciones técnicas

- Normativa: DECT (Telecomunicaciones Inalámbricas Digitales Mejoradas)
GAP (Generic Access Profile)
- Gama de frecuencias 1880 Mhz a 1900 MHz
- Nº de canales 120 canales dúplex
- Modulación GFSK
- Codificación de voz 32 Kbits/s
- Potencia de transmisión 10 mW (potencia media por canal)
- Alcance 300 m máximo en espacio abierto
10-50 m en interiores
- Suministro de alimentación 230 V / 50 Hz para la base
de la base
- Baterías del portátil 2 baterías recargables tipo R3 (AAA), Nimh 550mAh
- Autonomía del portátil 200 horas en reposo
- Tiempo en conversación 10 horas
- Tiempo de carga 6-8 horas
- Condiciones normales de uso +5 °C a +45 °C
- Tipo de marcación Decádica / Tonos
- Tecla R 100 o 250ms

Instruções de segurança

- Utilize apenas o carregador aprovado pelo fabricante. Se utiliza outros carregadores, pode ser perigoso para as baterias.
- Só introduzir baterias do mesmo tipo. Jamais utilize baterias que não possam ser recarregadas. Utilize baterias que possam ser recarregadas e que liguem com os pólos correctos (indicados no compartimento da bateria do handset).
- Não toque o carregador com objectos de metal.
- A operação de dispositivos médicos podem ser afectados.
- O handset pode causar um som desagradável e interferências.
- Mantenha a base do telefone a uma distância mínima de 1.5 m duma fonte de água.
- Não utilize o telefone em ambientes com risco de explosão.
- Entregar as baterias num espaço autorizado para recolha de resíduos e mantenha o telefone de maneira ecológica.
- Este telefone não se pode utilizar em caso de corte de electricidade, e deverá ter um telefone celular em caso de emergência.

Colocação do dispositivo (ambiente)

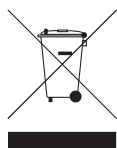

No final do ciclo de vida do produto, o mesmo não deve ser deitado fora no lixo normal da morada, o produto deve ser levado a um ponto de recolha para a reciclagem de equipamentos eléctricos e electrónicos. Isto está indicado no símbolo no produto, manual do utilizador e/ou na caixa do mesmo.

Alguns dos materiais do produto podem ser reutilizados, quando enviados ao ponto de reciclagem. Reutilizar algumas partes ou matéria prima dos produtos usados, é uma importante contribuição para proteger o ambiente.

Por favor, entrar em contacto com as autoridades locais, para maiores informações sobre os pontos de recolha da sua cidade.

Limpeza

Limpe o telefone com um pano macio anti-estático ou levemente humedecido. Não utilize detergentes ou líquidos abrasivos.



Este produto trabalha apenas com baterias recarregáveis. Se colocar baterias não recarregáveis no portátil e o colocar sobre a base, este ficará danificado. Estes danos não são cobertos pelas condições da garantia.

O símbolo CE indica que esta unidade cumpre com os requisitos essenciais da directiva R&TTE.

1 Descrição do telefone

1.1 Terminal & base OGATECH OG-S60

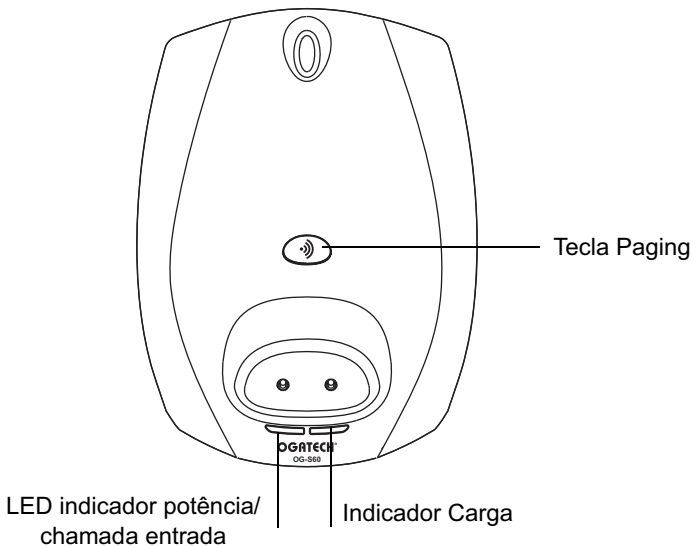
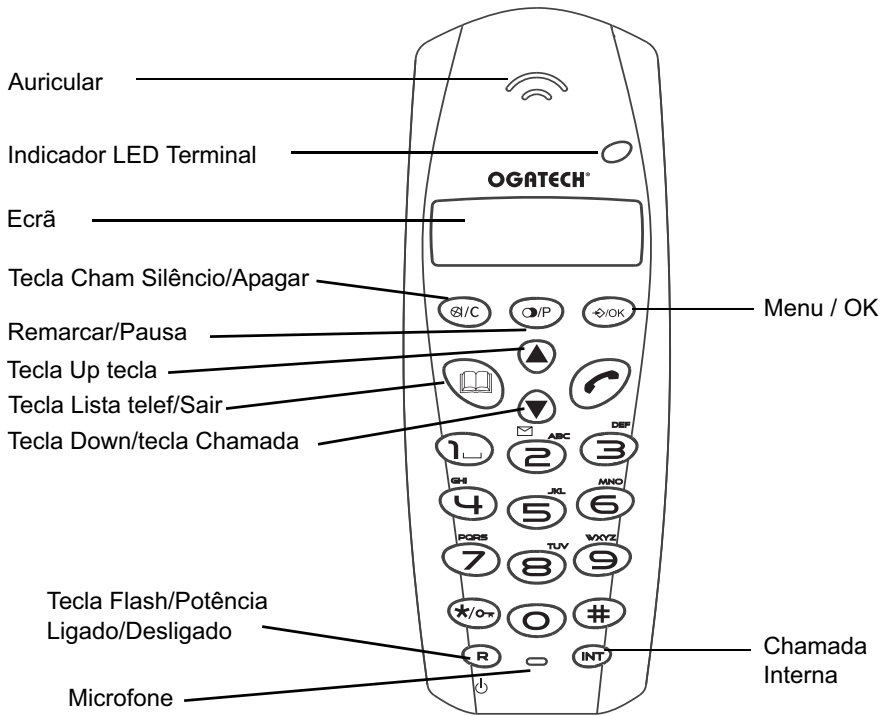

1.2 Carregador OGATECH OG-S60

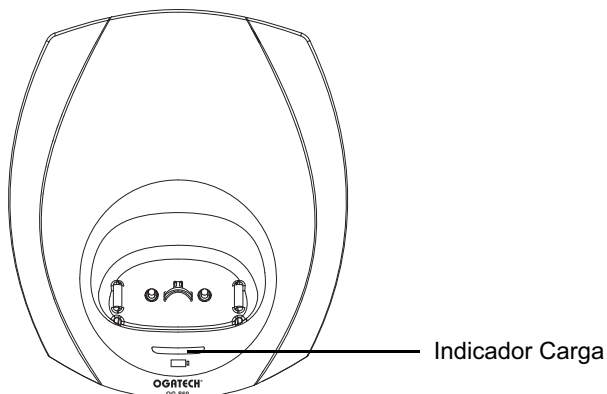

1.3 Ecrã

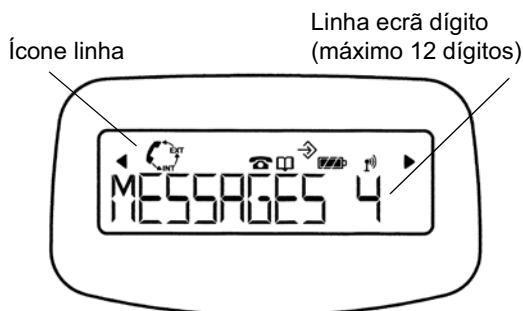

Cada operação possui um ícone relacionado

Ícone: Significa:

- Em linha
- EXT** Em comunicação externa
- INT** Em comunicação interna
- Novos números na lista de chamadas
- Indica chamadas atendidas
- Indica chamadas não atendidas
- A abrir a agenda.
- No menu.
- indicador do nível de bateria recarregável
1 segmento: fraca, 2 segmentos: média, 3 segmentos: completa.
- A antena indica a qualidade da recepção.
A antena pisca quando o terminal não está registado na base.
- Teclado do terminal bloqueado
- < ou > Indica que o número que aparece no ecrã é maior que o mesmo (12 dígitos)

1.3.1 Ecrã Stand-by

No modo stand-by, o ecrã mostra a hora e o número do terminal:

12-05 HS1

1.4 Indicador do Terminal (LED)

O LED do terminal possui a seguinte função:

- LIGADO (ON) quando a linha externa está ocupada
- DESLIGADO (OFF) quando todos os terminais estão no modo stand-by

2 Instalação do Telefone

2.1 Ligações

Vista posterior da base OGATECH OG-S60

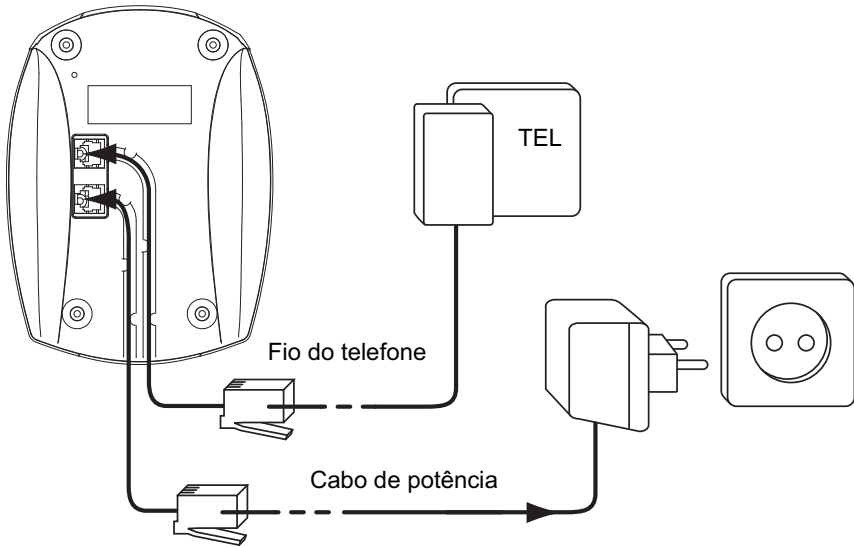

Carregador OGATECH OG-S60

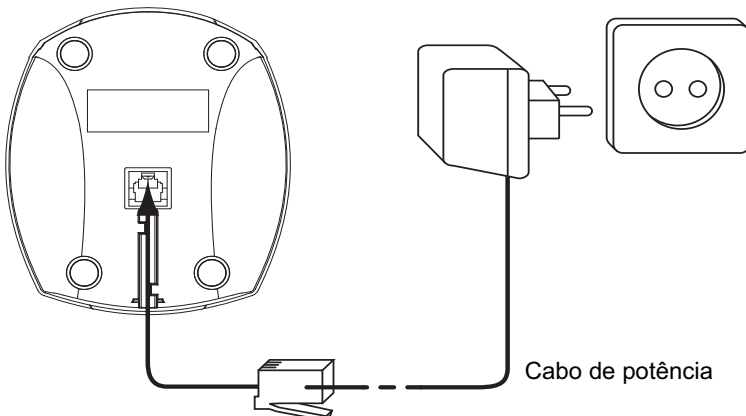

2.2 Baterias Recarregáveis



Antes de utilizar o OGATECH OG-S60 pela primeira vez, primeiro verificar se as baterias estão carregadas de 6-8 horas. O telefone não funciona devidamente quando não devidamente carregado.

Para carregar ou inserir uma bateria recarregável (ver a página anexa):

1. Deslizar a tampa em direcção ao fundo e logo puxar para cima.
2. Inserir as baterias **respeitar a polaridade(+ e -)**.
3. Recolocar a tampa da bateria.

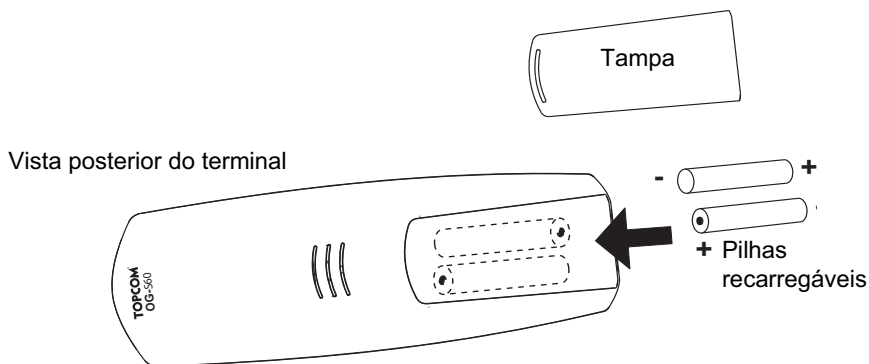

O tempo máximo de stand-by das baterias é de aprox. 200 horas e o tempo máximo de uso é de 10 horas! Com o tempo, as baterias são consumidas mais rapidamente. As baterias devem ser substituídas. 2 baterias recarregáveis, tipo AAA NiMH!

3 Uso do telefone

3.1 Config. Menu idiomas (language)

1. Para entrar no menu premir ⇨/OK
2. Seleccionar TERMINAL utilizar as teclas up ▲ e down ▼
3. Premir OK
4. Para seleccionar IDIOMA (LANGUAGE) utilizar as teclas up ▲ e down ▼
5. Premir OK
6. Seleccionar o idioma de escolha com as teclas up ▲ e down ▼.
7. Premir OK para comprovar

3.2 Terminal LIGADO/DESLIGADO (ON/OFF)

- Ligar o terminal (Turn ON): Premir a ⏻ tecla do terminal . O terminal procura a base.
- DESLIGAR (Turn OFF) o terminal : Premir ⏻ durante 3 seg. O ecrã passa a Desligado (OFF).

3.3 Receber uma chamada

Quando o terminal toca, premir  para atender. Assim para a estar ligado a quem chama. Quando o terminal está na base e o telefone toca, é só atender a chamada (se a opção atend. auto (autoanswer) está activada: Ver 4.9. Atendimento automático.

3.4 Realizar uma chamada externa

3.4.1 Normal

1. Premir 
2. Introduzir o número do telefone

3.4.2 Marcação Bloco

1. Marcar o número correspondente
2. Premir 

Para corrigir um número utilizar a  tecla para eliminar um dígito marcado

3.5 Realizar uma chamada interna

1. Premir INT
2. Introduzir o número do terminal interno (1 a 5)

3.6 Transferência chamada interna

Para transferir uma chamada externa a outro terminal:

1. Durante a conversação, premir INT
2. Seleccionar o número do terminal interno, a chamada externa é colocada em espera.
3. Quando o outro terminal atende, premir  para atender e transferir a chamada.

Quando o correspondente interno não atende, premir novamente INT para ligar novamente a chamada externa na linha.

3.7 Chamada Conferência

Somente é possível quando mais de um terminal está registado na base!!

É possível conversar de forma simultânea com um correspondente interno e um correspondente externo.

Quando em linha com um correspondente externo:

1. Premir INT
2. Introduzir o número do terminal interno a ser chamado
3. Quando o correspondente interno atende, premir e manter #
4. Quando o correspondente interno não atende, premir INT novamente para marcar novamente o correspondente externo em linha.

3.8 Ecrã de duração de chamada

A duração de chamada é indicada depois de 15 segundos, em minutos - segundos.

Ao final de cada chamada, a duração total da chamada é indicada durante 5 segundos.

3.9 Microfone mute

É possível deixar o microfone mudo durante a conversação.

Premir  durante a conversação, o microfone então é desactivado, é possível falar livremente sem ser ouvido pela outra parte.

"MUTE" aparece no ecrã. Premir  novamente para retornar ao modo normal.

3.10 Tecla Pausa

Ao marcar um número é possível adicionar uma pausa entre dois dígitos ao premir a tecla remarcar / pausa durante 2 segundos .

3.11 Identificação Chamada

Identificação chamada somente está disponível quando inscrito a este serviço com o operador de telefone.

Ao receber uma chamada externa, o número da chamada aparece no ecrã quando toca o telefone.







Se a rede o envia, ou se o nome de quem chama está na agenda, quem chama é identificado com o nome.

A identidade de quem chama é substituído pela duração de chamada depois de 15 segundos em comunicação. Também é possível mostrar a identidade de quem chama depois ao premir a tecla OK repetidamente para o nome e número.

3.11.1 Lista de chamadas

O telefone guarda na memória as 40 últimas chamadas recebidas. Esta função somente está disponível quando inscrito à informação ID de chamada. Os correspondentes são identificados pelo número de telefone ou nome da mesma forma que na identificação de quem chama.

A presença de novas / chamadas não atendidas é indicada pelo ícone  - a piscar no ecrã. Para consultar a lista de chamadas:

1. Premir . Quando não há chamadas na lista 'VAZIA' ('EMPTY') aparece no ecrã.
2. Para procurar as chamadas utilizar as setas up  ou down . Os nome de quem chama aparece quando o nome é enviado pela rede ou é armazenado na lista telef (phonebook). Quando  indicado, esta chamada está a ser atendida. Quando  indicado, a chamada não foi atendida. Quando no final da lista há um toque sonoro.
3. Ao premir OK, o número do telefone é indicado. Nota: Quando o número de telefone possui mais de 12 dígitos, premir OK novamente para ver o número completo.
4. Premir OK novamente para ver a hora e data de recepção da chamada
5. Ao premir OK novamente, existe a opção de adicionar esta entrada na lista telef (phonebook) quando ainda não armazenada:
 - Premir OK quando 'ADICIONAR' (ADD) aparece no ecrã. Entrar ou modificar o nome e premir OK. Entrar ou modificar o número de telefone e premir OK. Seleccionar a melodia (1-10) a ser ouvida quando esse número chama através das teclas up/down e premir OK. A entrada é armazenada na lista telef (phonebook).
6. Para chamar de volta um correspondente, simplesmente premir a tecla  quando o número de telefone ou nome aparece no ecrã.

Quando um número está na lista telef (phonebook), o mesmo é identificado pelo seu nome na lista de chamadas.

3.11.2 Apagar um nome ou todos os nomes na lista de chamadas

Para apagar cada nome separadamente ou todos os nomes:

- Ao procurar na lista de chamadas, premir:
 - a tecla mute /C breve para apagar somente esse nome. APAGAR (DELETE) aparece no ecrã.

- a tecla mute M/C longa (2 seg.) Para apagar todos os nomes: APAGAR TUDO (DELETE ALL) aparece no ecrã.
- Premir OK para apagar actual/todos nomes, ou M/C para cancelar a operação apagar.

3.12 Memória Remarcar

O telefone armazena uma lista das 10 últimas chamadas (de 32 dígitos) que foi criada na memória; As chamadas recebidas são identificadas pelo número de telefone ou pelo nome quando aparecem na lista telef.

Para consultar a lista de remarcar:

1. Premir M/C
2. Para procurar as chamadas utilizar as setas up \blacktriangle e down \blacktriangledown
3. Para chamar o número seleccionado, simplesmente premir OK quando o número de telefone ou nome aparece no ecrã.



Quando indicado o nome no ecrã, escolher entre nome e número ao premir a tecla OK!

3.13 Chamar desde a lista telef

Para chamar um correspondente cujo nome está armazenado na lista telef:

1. Premir M/C para entrar na lista telef
2. Premir a primeira letra do nome. O primeiro nome que começa com essa letra ou a letra mais próxima no alfabeto aparece no ecrã.
3. Procurar na lista com a seta up \blacktriangle e down \blacktriangledown . A lista está em ordem alfabética.
4. Premir OK para marcar o número correspondente cujo nome aparece no ecrã.

Para ver o número antes de marcar, realizar os passos de 1 a 3 antes de premir OK.

3.14 Utilizar o teclado alfanumérico

Também é possível com o telefone introduzir dígitos alfanuméricos. É útil introduzir um nome na lista telef., dar um nome a um terminal, ...

Para seleccionar uma letra, premir a correspondente tecla quantas vezes sejam necessárias. Por exemplo para seleccionar uma 'A', premir '2' uma vez, para seleccionar uma 'B', premir '2' duas vezes e assim sucessivamente. Para seleccionar 'A' e então B de forma consecutiva, seleccionar 'A', esperar até que o cursor passe ao próximo dígito, então premir '2' duas vezes. Para seleccionar um espaço, premir 1.

Para seleccionar um hífen, premir '1' duas vezes.

Os dígitos do teclado são os seguintes:

Tecla	Primeiro premir	Segundo premir	Terceiro premir	Quarto premir	Quinto premir
1	espaço	-	1		
2	A	B	C	2	
3	D	E	F	3	
4	G	H	I	4	
5	J	K	L	5	
6	M	N	Ñ	O	6
7	P	Q	R	S	7
8	T	U	V	8	
9	W	X	Y	Z	9

3.15 Utilizar o menu

Uma ampla gama de funções do telefone está acessível através do menu.

1. Para entrar no menu, premir ↵/OK
2. Para mover através das selecções utilizar as setas up ▲ e down ▼, ao terminar as selecções (retorno ao primeiro depois de chegar ao último).
3. Para confirmar a selecção, premir OK
4. Para voltar ao menu anterior, premir Ⓜ/C

4 Personalizar



Toda programação é confirmada ao final com um duplo ou simples toque longo. Um toque duplo confirma a escolha. Um toque longo significa que a modificação não foi realizada.

4.1 Ajustar o volume toque

4.1.1 Volume do toque do terminal chamadas Externas/internas

O volume do toque do terminal para chamadas internas ou externas pode ser programado separadamente:

1. Para entrar no menu, premir ↵/OK
2. Seleccionar TERMINAL utilizar as teclas up ▲ e down ▼
3. Premir OK
4. Seleccionar VOL TOQUE IN (INT RING VOL) ou VOL TOQUE EX (EXT RING VOL) utilizar as teclas up ▲ e down ▼
5. Premir OK
6. Seleccionar o volume (DESLIGADO (OFF) ou 1 a 5)
7. Premir OK para confirmar ou Ⓜ/C para retornar ao menu anterior.

4.1.2 Toque Base

1. Para entrar no menu, premir ↵/OK
2. Seleccionar CONFIG. (SETUP) utilizar as teclas up ▲ e down ▼
3. Premir OK
4. Seleccionar BASE VOLUME utilizar as teclas up ▲ e down ▼
5. Premir OK
6. Seleccionar o volume (OFF ou 1 a 5)
7. Premir OK para confirmar ou Ⓜ/C para retornar ao menu anterior.

4.2 Escolher a melodia do toque

A base e cada terminal pode tocar com uma melodia diferente.

Os terminais podem tocar com uma melodia diferente de acordo com o tipo de chamada interna ou externa.

4.2.1 Melodia Base (Base melody)

1. Para entrar no menu, premir ↵/OK
2. Seleccionar CONFIG (SETUP) utilizar as teclas up ▲ e down ▼
3. Premir OK
4. Seleccionar MELODIA BASE (BASE MELODY) utilizar as teclas up ▲ e down ▼

5. Premir OK
6. Seleccionar a melodia de sua escolha (1 a 5) utilizar as teclas up ▲ e down ▼
7. Premir OK para confirmar ou $\text{↵}/C$ para retornar ao menu anterior.

4.2.2 Melodia terminal, chamada externa

1. Para entrar no menu, premir $\text{↵}/OK$
2. Seleccionar TERMINAL utilizar as teclas up ▲ e down ▼
3. Premir OK
4. Seleccionar MELODIA EX (EXT MELODY) utilizar as teclas up ▲ e down ▼
5. Premir OK
6. Seleccionar a melodia de sua escolha (1 a 5) utilizar as teclas up ▲ e down ▼
7. Premir OK para confirmar ou $\text{↵}/C$ para retornar ao menu anterior.

4.2.3 Melodia terminal, chamada interna

1. para entrar no menu, premir $\text{↵}/OK$
2. Seleccionar TERMINAL (HANDSET) utilizar as teclas up ▲ e down ▼
3. Premir OK
4. Seleccionar INT MELODIA (MELODY) utilizar as teclas up ▲ e down ▼
5. Premir OK
6. Seleccionar a melodia de sua escolha (1 a 5) utilizar as teclas up ▲ e down ▼
7. Premir OK para confirmar ou $\text{↵}/C$ para retornar ao menu anterior.

4.3 Volume altifalante durante chamada

Durante uma conversação, premir a tecla up ▲ ou down ▼ para modificar o volume de forma adequada.

4.4 Activação / Desactivação dos toques

O Terminal pode emitir toques ao premir uma tecla, quando as baterias estão fracas ou quando o terminal está fora de alcance.

4.4.1 Premir tecla toque ligado/desligado (on/off)

1. Para entrar no menu, premir $\text{↵}/OK$
2. Seleccionar TERMINAL utilizar as teclas up ▲ e down ▼
3. Premir OK
4. Seleccionar TOQUE (BEEP) utilizar as teclas up ▲ e down ▼
5. Premir OK
6. Seleccionar TONS TECLAS (KEYTONE) utilizar as teclas up ▲ e down ▼
7. Premir OK
8. Seleccionar LIGADO (ON) para activar, DESLIGADO (OFF) para desactivar
9. Premir OK para confirmar.

4.4.2 Bateria fraca

Proceder como antes, mas seleccionar no ponto 6 "BAT FRACA" ("LOW BATTERY") e não "TONS TECLAS" ("KEYTONE").

4.4.3 Terminal fora alcance

Realizar os mesmos passos anteriores, porém seleccionar no ponto 6 "FORA ALCANCE" ("OUT RANGE") e não "TONS TECLAS" ("KEYTONE").

4.5 Nome Terminal

Esta função permite personalizar cada Terminal.

1. Para entrar no menu, premir ↵/OK
2. Seleccionar TERMINAL utilizar as teclas up ▲ e down ▼
3. Premir OK
4. Seleccionar NOME (NAME) utilizar as teclas up ▲ e down ▼
5. Premir OK
6. Introduzir o nome
7. Premir OK para confirmar

Durante a introdução do nome, premir 'c' para apagar um dígito e premir e manter ⏏ para sair do menu sem considerar qualquer modificação.

4.6 Modificar o código PIN

Certas funções apenas estão disponíveis para os utilizadores que conhecem o código PIN. Por defeito, este código PIN é = 0000.

Para modificar o código PIN:

1. Para entrar no menu, premir ↵/OK
2. Seleccionar CONFIG (SETUP) utilizar as teclas up ▲ e down ▼
3. Premir OK
4. Seleccionar CÓDIGO PIN (PIN CODE) utilizar as teclas up ▲ e down ▼
5. Premir OK
6. Introduzir os antigos 4 dígitos do código PIN.
7. Premir OK
8. Introduzir os novos 4 dígitos do código PIN
9. Premir OK
10. Introduzir o novo código PIN por segunda vez
11. Premir OK para confirmar

4.7 Configurar o modo marcar

Há dois tipos de modo marcar:

- DTMF/marcação por toque (o mais comum)
- Pulsar marcar (para instalações antigas)

Para modificar o modo marcar:

1. Para entrar no menu, premir ↵/OK
2. Seleccionar configurar, utilizar as teclas up ▲ e down ▼
3. Premir OK
4. Seleccionar MODO MARC. (DIAL MODE) utilizar as teclas up ▲ e down ▼
5. Premir OK
6. Seleccionar o modo marcar, utilizar as teclas up ▲ e down ▼
7. Premir OK para confirmar

4.8 Duração tempo flash

1. Para entrar no menu, premir ↵/OK
2. Seleccionar CONFIG. utilizar as teclas up ▲ e down ▼
3. Premir OK
4. Seleccionar CHAMAR NOVO (RECALL) (R) utilizar as teclas up ▲ e down ▼
5. Seleccionar CHAMAR NOVO 1 (RECALL 1) para tempo de flash curto (100ms) ou RECALL 2 para tempo flash longo (250ms)

4.9 Atendimento automático (Automatic answer)

Quando há uma chamada de entrada e o terminal está na base, o telefone automaticamente aceita a linha quando atendido. Esta é a predefinição, mas pode ser DESLIGADA (OFF):

1. Para entrar no menu, premir ↵/OK
2. Seleccionar TERMINAL (HANDSET) utilizar as teclas up ▲ e down ▼
3. Premir OK
4. Seleccionar ATEND. AUTO (AUTO ANSWER) utilizar as teclas up ▲ e down ▼
5. Seleccionar LIGADO (ON) (para atend. auto) ou DESLIGADO (OFF)
6. Premir OK

4.10 Reset

É possível para retornar à predefinição original. Esta é a configuração instalada ao receber o telefone por primeira vez.

Para retornar à predefinição:

1. Para entrar no menu, premir ↵/OK
2. Seleccionar CONFIG. utilizar as teclas up ▲ e down ▼
3. Premir OK
4. Seleccionar PREDEFINIÇÃO (DEFAULT) utilizar as teclas up ▲ e down ▼
5. Premir OK
6. Introduzir o código PIN de 4 dígitos (predefinição =0000). Premir OK
7. Premir novamente OK para confirmar

OS PARÂMETROS PREDEFINIDOS SÃO:

Toques de bateria fraca	LIGADO (ON)	Volume	3
Toques de aviso fora alcance	DESLIGADO (OFF)	Lista telef.	Vazia
Tecla clique	LIGADO (ON)	Lista chamada	Vazia
Atend. Auto	LIGADO (ON)	Lista Remarcar	Vazia
Melodia Interna	1	Código Pin	0000
Volume Interno	3	Modo Marcar	DTMF
Melodia Externa	3	Bloqueio teclado	DESLIGADO (OFF)
Volume Externo	3		



Retornar à config pré-definida, apagar todas as entradas na lista telef. e de chamadas. O código PIN também volta a ser 0000.

4.11 Bloquear teclado

O teclado pode ser bloqueado assim nenhuma config. Pode ser modificada ou nenhum número de telefone pode ser marcado. Aparece o ícone ↵ no ecrã quando o teclado está bloqueado.

4.11.1 Bloquear o teclado pelo Menu

1. Para entrar no menu, premir ↵/OK
2. Seleccionar TERMINAL (HANDSET) utilizar as teclas up ▲ e down ▼
3. Premir OK
4. Seleccionar TEC. BLOQ (KEY LOCK)? utilizar as teclas up ▲ e down ▼
5. Premir OK para bloquear o teclado

4.11.2 Bloquear o teclado com a tecla * (bloqueio rápido)

Premir e manter a tecla '*' durante 3 segundos. O teclado é bloqueado.

4.11.3 Desbloquear o teclado

1. Premir qualquer tecla
2. PREMIR (PRESS) * aparece no ecrã
3. Premir a tecla '*' durante 3 segundos para desbloquear o teclado

4.12 Config. a hora

1. Para entrar no menu, premir ↵/OK
2. Seleccionar DATA E HORA (DATE & TIME) utilizar as teclas up ▲ e down ▼
3. Premir OK
4. Seleccionar CONFIG RELÓGIO (CLOCK SET) utilizar as teclas up ▲ e down ▼
5. Premir OK
6. Introduzir a hora (formato 24 horas).
7. Premir OK para confirmar

4.13 Config. o despertador

1. Para entrar no menu, premir ↵/OK
2. Seleccionar DATA E HORA (DATE & TIME) utilizar as teclas up ▲ e down ▼
3. Premir OK
4. Seleccionar ACERTAR DESP (SET ALARM) utilizar as teclas up ▲ e down ▼
5. Premir OK
6. Seleccionar LIGADO (ON) para ligar o despertador e premir OK. Introduzir a hora (formato 24 horas) quando o despertador deve ser activado.

Ou

7. Seleccionar DESLIGADO (OFF) para desligar o despertador e premir OK para confirmar.



Quando o despertador deva ser desligado, premir qualquer tecla do terminal para desligar

5 Funções Avançadas**5.1 Lista telef.**

A lista telef. Permite registar 50 números de telefone e nomes. Podem ser introduzidos nomes de até 12 dígitos de longitude e números de até 20 dígitos.

Para chamar a um número armazenado na lista telef., consultar o item 3.14.

Para introduzir dígitos alfanuméricos, consultar o item 3.15.

5.1.1 Adicionar um nome na lista telef.

1. Para entrar no menu, premir ↵/OK
2. Seleccionar LISTA TELEF. utilizar as teclas up ▲ e down ▼
3. Premir OK
4. Seleccionar ADIC. NOME (ADD ENTRY) utilizar as teclas up ▲ e down ▼
5. Premir OK
6. Introduzir o nome
7. Premir OK para confirmar.
8. Introduzir o número do telefone
9. Premir OK para confirmar
10. Seleccionar a melodia desejada (1-5) com as teclas up/down
11. Premir OK para confirmar

5.1.2 Modificar um nome ou número

Para modificar um número na lista telef.:

1. Para entrar no menu, premir ↵/OK
2. Seleccionar LISTA TELEF (PHONE BOOK) utilizar as teclas up ▲ e down ▼
3. Premir OK
4. Seleccionar MODIF. NOME (MODIFY ENTRY) utilizar as teclas up ▲ e down ▼
5. Premir OK
6. Para procurar na lista de nomes utilizar as teclas up ▲ e down ▼. A lista está em ordem alfabética.
7. Premir OK ao encontrar o nome a ser modificado
8. Utilizar a tecla '↵/c' para retornar e introduzir o novo nome
9. Premir OK para confirmar
10. Introduzir o novo número de telefone
11. Premir OK para confirmar



Aviso! Ao entrar primeiro na lista telef. Com a tecla ↵ e modificar um número de telefone com a tecla ↵/c, a modificação será somente para essa chamada e não será armazenada na lista telef!

5.1.3 Apagar um nome

Para apagar um nome:

1. Para entrar no menu, premir ↵/OK
2. Seleccionar LISTA TELEF (PHONE BOOK) utilizar as teclas up ▲ e down ▼
3. Premir OK
4. Seleccionar APAGAR NOME (DELETE ENTRY) utilizar as teclas up ▲ e down ▼
5. Premir OK
6. Para procurar na lista de nomes utilizar as teclas up ▲ e down ▼ a lista está em ordem alfabética.
7. Premir OK ao encontrar o nome a ser apagado
8. Aparece CONFIRMAR (CONFIRM), premir OK para confirmar ou ↵/c para parar.

5.2 Procurar um terminal desde a base

Quando o botão procurar  da base está premido todos os terminais tocam. O som ajuda a encontrar um terminal perdido. Simplesmente ao premir uma das teclas do terminal o som é interrompido.

6 Manejar vários terminais

6.1 Programar um terminal adicional



Apenas é necessário registrar um Segundo terminal no caso de que o 2º terminal não tenha mais ligação com a base ou quando comprado um novo!!!

É possível registrar novos terminais na base quando estes terminais possuem o protocolo DECT GAP.







A base pode ter no máximo 5 terminais. Caso já existam 5 terminais, para adicionar um outro ou modificar um terminal, primeiro apagar um terminal, então associar o novo terminal.

Para registrar qualquer terminal, a base deve estar num modo especial de registo:

1. Premir e manter a tecla paging  da base durante 6 segundos.
2. A base então emite um toque. A base agora está pronta para registrar um novo terminal. Há 90 segundos depois de premir o botão, para registrar um novo terminal.

Depois colocar a base no modo registo, iniciar o procedimento no novo terminal:

6.1.1 Caso o terminal adicional seja um OGATECH OG-S60

3. Para entrar no menu, premir /OK
4. Seleccionar REGISTO (REGISTER) utilizar as teclas up  e down 
5. Premir OK
6. Seleccionar REGIST. BASE (REG BASE) utilizar as teclas up  e down 
7. Introduzir o número da base (de 1 a 4). Os números a piscar já estão em uso.
8. Introduzir o código PIN da Base (0000 predefinição)
9. Premir OK. O terminal começa a procurar uma base DECT
10. Quando o terminal localiza a base, o mesmo indica o número de identificação da base, para confirmar o registo da base, premir OK ou parar ao premir .
11. Se o terminal não localiza a base, retorna ao modo stand-by depois de alguns segundos.
12. Tentar novamente, trocar o número da base e verificar se no ambiente não há interferências . Aproximar-se da base.

6.1.2 Caso o terminal seja de outro modelo

Após iniciar o procedimento de registo na base, consultar o manual do terminal para saber como registrar o terminal. O terminal deve ser compatível GAP.

O ícone  e o texto "NÃO REGIST" ("NOT REG") aparecem no ecrã quando o terminal não está associado à base.

Quando um terminal está associado a uma base, é atribuído um número de terminal por base. Esse número aparece no ecrã do terminal depois do nome e deve ser utilizado para chamadas internas.



Perfil DECT GAP somente garante que as funções de chamada básicas funcionem correctamente entre diferentes marcas/tipos. Há a possibilidade de que certos serviços (como CLIPE) não funcionem de forma correcta.

6.2 Retirar o terminal

Para remover um terminal com um base para permitir que outro terminal seja registado

1. Para entrar no menu premir ↵/OK
2. Seleccionar CONFIG (SETUP) utilizar as teclas up ▲ e down ▼
3. Premir OK
4. Seleccionar APAGAR TERM (DEL HANDSET) utilizar as teclas up ▲ e down ▼
5. Premir OK
6. Enter o código PIN de 4 dígitos da base
7. Premir OK
8. Seleccionar o terminal a ser retirado
9. Premir OK para confirmar

6.3 Config. um terminal em outra base

Para utilizar um terminal OGATECH OG S-60 com uma base de outro modelo. A base deve ser compatível GAP.

1. Para colocar a base no modo registo, consultar o manual do utilizador.
2. Realizar as operações de 3 a 10 do item 6.1.

6.4 Seleccionar uma base

Os terminais podem ser registados em até 4 bases simultaneamente.

Para seleccionar uma base:

1. Para entrar no menu, premir ↵/OK
2. Seleccionar REGISTO (REGISTER) utilizar as teclas up ▲ e down ▼
3. Premir OK
4. Seleccionar SELEC BASE (SELECT BASE) utilizar as teclas up ▲ e down ▼
5. Premir OK
6. Seleccionar uma base ou seleccionar AUTO utilizar as teclas up ▲ e down ▼
7. Premir OK

Ao seleccionar a base, a base actual seleccionada é indicada por um número a piscar na base. Ao seleccionar 'Auto' o terminal automaticamente procura uma outra base quando for a de alcance!

7 Resolução de Problemas

Problema	Possível causa	Solução
Nenhum ecrã	Baterias sem carga	Verificar a posição das baterias
		Recarregar as baterias
	Terminal desligado (OFF)	Ligar (ON) o terminal
Sem toque	Fio do telefone mal colocado	Verificar a ligação do fio do telefone
	A linha está ocupada por outro terminal	Esperar até que o outro terminal termine
O ícone  flashes	Terminal fora de alcance	Colocar o terminal mais próximo à base
	A base não possui corrente	Verificar as principais ligações à base
	O terminal não está registado na base	Registar o terminal na base
A base ou o terminal não tocam	O volume é zero ou baixo	Ajustar o volume de toque
O toque é bom, mas não há comunicação	O modo marcar é incorrecto	Ajustar o modo marcar (pulsar/toque)
Não é possível transferir uma chamada pelo PABX	O tempo de FLASH é muito curto	Config. a unidade para tempo de Flash Longo
As teclas do telefone não funcionam	Erro manipulação	Retirar as baterias e colocar novamente no local

8 Garantia

8.1 Período de garantia

As unidades têm um período de garantia de 24 meses. O período de garantia entra em efeito a partir da data de compra da unidade. Não há nenhuma garantia em baterias padrão ou recarregáveis (tipo de AA/AAA).

Consumíveis e defeitos que causem um efeito negligenciável sobre o funcionamento ou o valor do equipamento não se encontram cobertos por esta garantia.

A prova de garantia terá de ser dada com a apresentação da respectiva confirmação de compra, ou uma cópia da mesma, no qual aparecem indicados a data de compra bem como o modelo da unidade.

8.2 Modo de funcionamento da garantia

Uma unidade defeituosa necessita de ser devolvida aos serviços centrais juntamente com uma nota de compra válida e um cartão de assistência ao cliente devidamente preenchido.

Caso a unidade desenvolva um defeito durante o período de garantia, a centro de serviços oficialmente por ela designado reparará qualquer defeito derivado de material ou falhas de fabrico, reparando ou substituindo as unidades ou as peças defeituosas, sem qualquer custo adicional. No caso de substituição, a cor e o modelo poderão ser diferentes dos da unidade adquirida originalmente.

A data inicial de compra determinará o início do período de garantia. O período de garantia não será prolongado no caso da unidade ser trocada ou reparada por qualquer dos seus centros de reparação.

8.3 Excluído da garantia

Danos ou defeitos causados pelo tratamento ou operação incorrectos e danos resultantes da utilização de peças ou acessórios não originais não são abrangidos pela garantia.

A garantia não cobre danos causados por factores externos, como relâmpagos, água e fogo, nem quaisquer danos causados durante o transporte.

Não se poderá reclamar os direitos de garantia se o número de série que se encontra na unidade tiver sido alterado, retirado ou tornado ilegível

Qualquer reclamação de garantia não será válida se a unidade tiver sido reparada, alterada ou modificada pelo comprador.

Este dispositivo apenas deve ser utilizado com pilhas recarregáveis. Se pretende substituir as pilhas incluídas originalmente, verifique se as pilhas novas são adequadas e recarregáveis. NÃO devem utilizar-se pilhas alcalinas nos terminais portáteis, em quaisquer circunstâncias.

Se utilizar pilhas alcalinas nos terminais portáteis, estas irão aquecer quando colocar o portátil na base e poderão explodir. Qualquer dano causado não poderá ser recuperado pelo fabricante, e como tal não se encontra coberto pelas condições da garantia. Quaisquer despesas de reparação ser-lhe-ão facturadas.

9 Características Técnicas

- Standard: DECT (Telecomunicações sem fio digital)
GAP (Perfil Acesso Genérico)
- Alcance frequência: 1880 MHz a 1900 MHz
- Número de canais: 120 canais duplos
- Modulação: GFSK
- Código fala: 32 kbit/s
- Potência emissão: 10 mW (média potência por canal)
- Alcance: máx 300 m em espaços abertos /10-50m máx. local fechado
- Fornecimento de energia da base: 230 V / 50 Hz para a base
- Baterias do Terminal: 2 baterias recarregáveis AAA, NiMh 550mAh
- Autonomia do terminal: 200 horas em stand-by
- Tempo de uso: 10 horas
- Carregar hora: 6-8 horas
- Condições normais de uso: +5 °C a +45 °C
- Modo marcar: Pulsar / Toque
- Tempo Flash 100 ou 250 ms

Zalecenia dotyczące bezpieczeństwa

- Należy używać jedynie wtyczki ładowarki dołączonej do urządzenia. Nie używać innych ładowarek, ponieważ mogą one uszkodzić baterie.
- Należy używać akumulatorów tego samego typu. Nie wolno używać zwykłych baterii, nie dających się ponownie naładować. Akumulatory należy umieścić, zachowując ułożenie polaryzacji biegunów (oznaczone wewnątrz komory na akumulatorce w słuchawce).
- Nie dotykać ładowarki ani styków wtyczki ostrymi lub metalowymi przedmiotami.
- Urządzenie może mieć wpływ na działanie niektórych urządzeń medycznych.
- Słuchawka może powodować nieprzyjemne brzęczenie w aparatach słuchowych.
- Nie należy używać urządzenia w wilgotnym pomieszczeniu lub w odległości mniejszej niż 1,5 m od źródła wody. Słuchawka nie powinna mieć kontaktu z wodą.
- Nie wolno używać telefonu w strefach zagrożonych wybuchem.
- Należy usuwać akumulatory i konserwować telefon w sposób i w miejscach przyjaznych dla środowiska.
- Ponieważ tego telefonu nie można używać w razie przerwy zasilania, do wykonania połączeń w nagłych wypadkach należy użyć telefonu niezależnego od sieci elektrycznej, np. telefonu komórkowego.
- Ten aparat telefoniczny działa dzięki akumulatorom. Należy je usuwać w sposób przyjazny środowisku zgodnie z przepisami obowiązującymi w kraju używania aparatu.

Kasacja urządzenia (ze względu na ochronę środowiska)



Zużyty produkt należy zanieść do punktu odbioru sprzętu elektrycznego i elektronicznego w celu recyklingu. Nie należy wyrzucać go razem ze zwykłymi odpadami. Wskazuje na to symbol umieszczony na produkcie, w instrukcji i/lub na opakowaniu.

Niektóre materiały, z których zbudowany jest produkt mogą zostać ponownie wykorzystane, jeżeli dostarczą go Państwo do punktu odbioru w celu recyklingu. Dzięki ponownemu wykorzystaniu niektórych części lub surowców ze zużytych produktów przyczyniają się Państwo w istotny sposób do ochrony środowiska. W celu zasięgnięcia informacji na temat punktów odbioru w Państwa okolicy prosimy zwrócić się do władz lokalnych.

Czyszczenie

Telefon należy czyścić lekko wilgotną ściereczką lub ściereczką antystatyczną. Nigdy nie używać środków czyszczących ani rozpuszczalników.



Urządzenie to działa tylko z akumulatorami nadającymi się do ładowania. W przypadku włożenia do słuchawki zwykłych, nienadających się do ładowania baterii, a następnie położenia jej na bazie, słuchawka ulegnie uszkodzeniu i NIE będzie to objęte przez gwarancję.

Symbol CE oznacza, że urządzenie spełnia istotne wymogi dyrektywy R&TTE.

1 Opis telefonu

1.1 Słuchawka i aparat bazowy OGATECH OG-S60

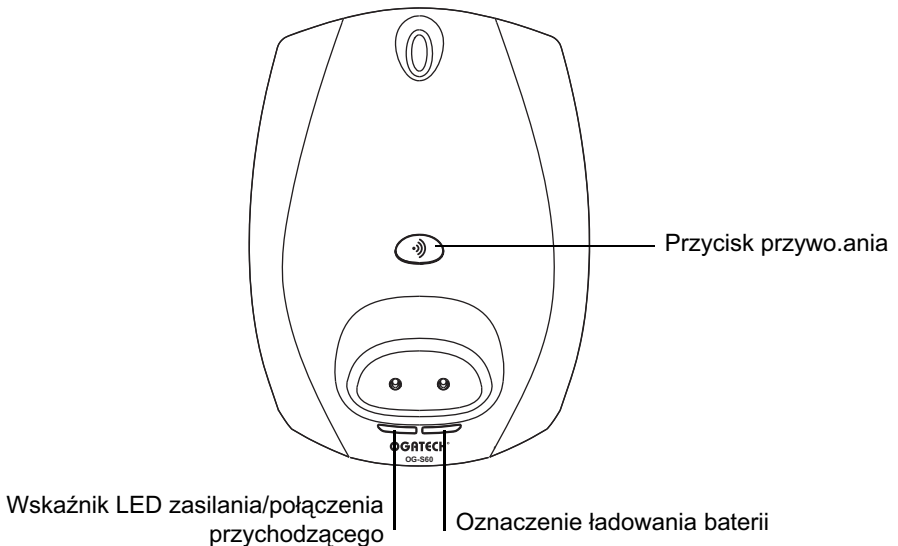
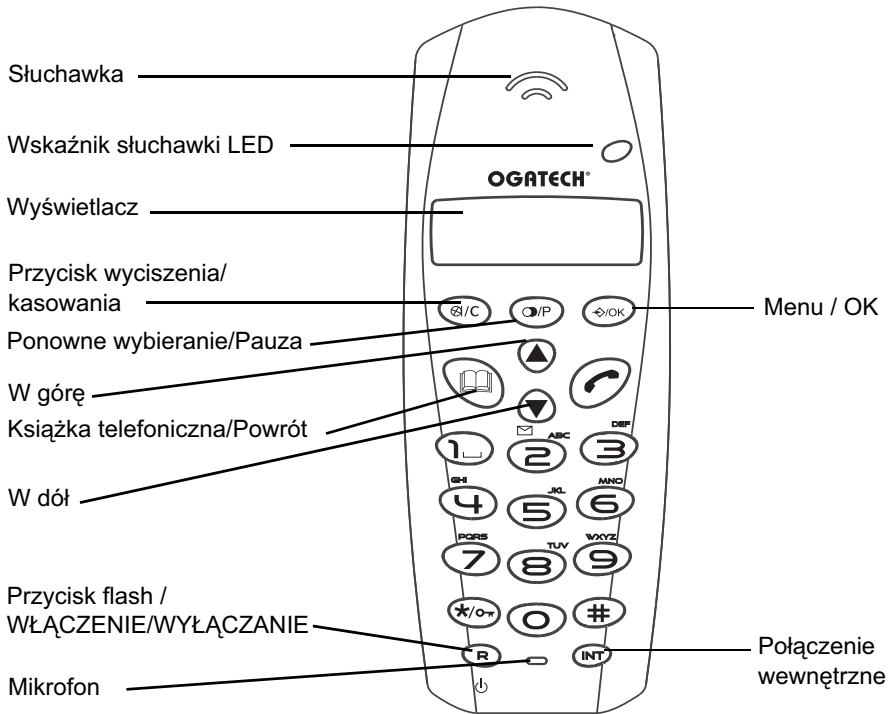

1.2 Ładowarka OGATECH OG-S60

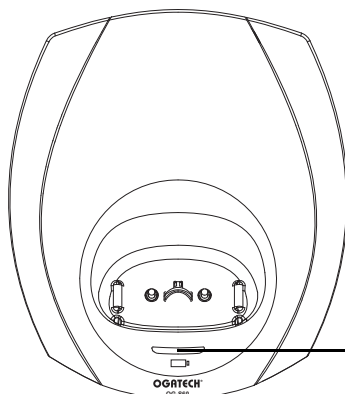





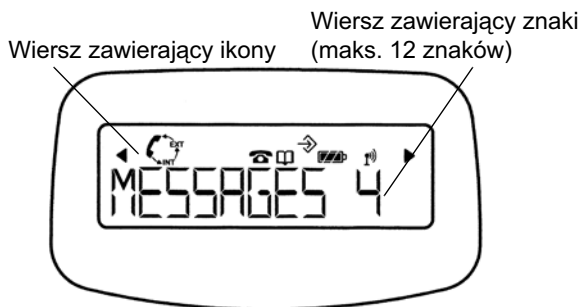



Oznaczenie
ładowania baterii

1.3 Wyświetlacz



Do każdego działania przyporządkowana jest określona ikona.

Ikona: Znaczenie:

-  Jesteś w trybie online
- EXT** Połączenie zewnętrzne
- INT** Połączenie wewnętrzne
-  Nowe numery na liście połączeń
-  Oznacza połączenie odebrane
-  Oznacza połączenie nieodebrane
-  Otwiera książkę telefoniczną.
-  Menu jest otwarte.
-  Wskaźnik naładowania akumulatora
1 segment: słaby, 2 segmenty: średni, 3 segmenty: pełny.
-  Antena wskazuje jakość odbioru.
Antena miga, gdy słuchawka nie jest zarejestrowana w aparacie bazowym.
-  Przyciski słuchawki są zablokowane
- ◀ lub ▶ Wskazuje, że wyświetlany numer jest dłuższy niż ekran (który ma pojemność 12 cyfr)

1.3.1 Wyświetlacz w trybie gotowości

W trybie gotowości wyświetlana jest godzina i numer słuchawki:

12-05 HS1

1.4 Wskaźnik słuchawki (LED)

Dioda LED słuchawki ma następujące funkcje:

- jest **WŁĄCZONA**, gdy linia zewnętrzna jest zajęta
- jest **WYŁĄCZONA**, gdy słuchawka jest w trybie gotowości
- Miga na wszystkich słuchawkach przy połączeniu przychodzącym

2 Montaż telefonu

2.1 Połączenia

Aparat bazowy, widok z tyłu OGATECH OG-S60

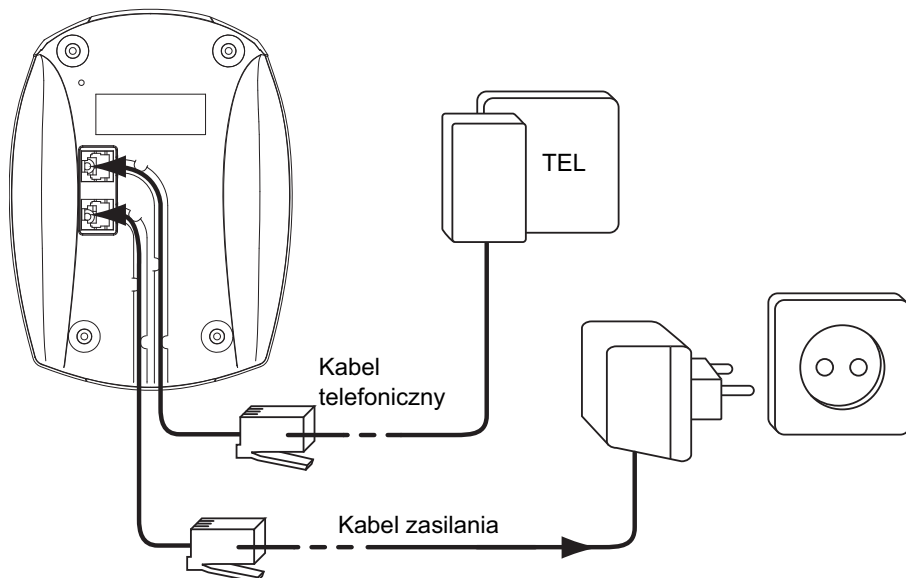

Ładowarka OGATECH OG-S60

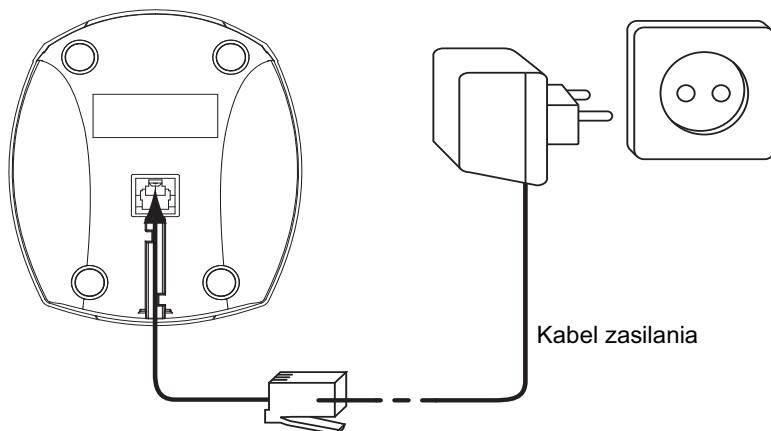

2.2 Akumulatory (baterie ładowalne)



Baterie należy ładować przez 6-8 godzin przed pierwszym użyciem aparatu OGATECH OG-S60. Jeżeli baterie nie zostaną właściwie naładowane telefon nie będzie działał prawidłowo.

Aby wymienić lub włożyć akumulatory należy (patrz składana strona):

1. Przesunąć pokrywę do dołu a następnie ją unieść.
2. Włożyć baterie **stosując właściwe ułożenie biegunów (+ i -)**.
3. Założyć pokrywę z powrotem na miejsce.

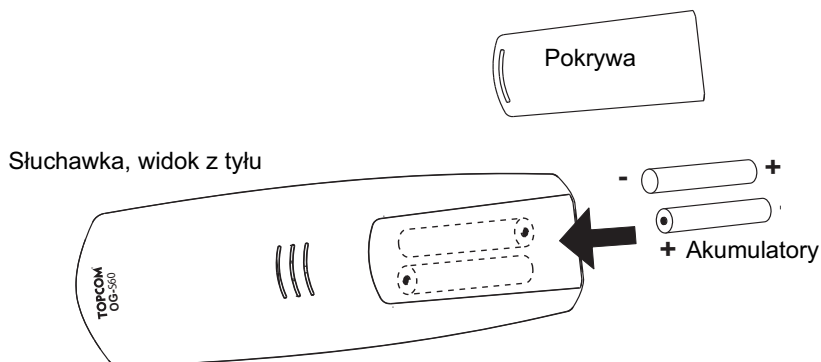

Maksymalna wytrzymałość baterii w trybie gotowości wynosi około 200 godzin, a maksymalny czas rozmów 10 godzin! Z biegiem czasu baterie zaczynają wyczerpywać się coraz szybciej. Należy je wówczas wymienić. 2 akumulatory, typ AAA NiMH!

3 Używanie telefonu

3.1 Ustawienie języka menu

1. Otwórz menu naciskając \leftrightarrow /OK
2. Wybierz opcję SŁUCHAWKA (HANDSET) używając klawiszy w górę \blacktriangle i w dół \blacktriangledown
3. Naciśnij OK
4. Wybierz opcję JĘZYK (LANGUAGE) używając klawiszy w górę \blacktriangle i w dół \blacktriangledown
5. Naciśnij OK
6. Używając klawiszy w górę \blacktriangle i w dół \blacktriangledown wybierz odpowiedni język
7. Naciśnij OK, aby potwierdzić

3.2 WŁĄCZENIE/WYŁĄCZENIE słuchawki

- **WŁĄCZANIE** słuchawki: Naciśnij przycisk \downarrow znajdujący się na słuchawce. Słuchawka poszuka aparatu bazowego.
- **WYŁĄCZANIE** słuchawki: Wciśnij na 3 sek. \downarrow . Wyświetlacz zostanie WYŁĄCZONY.

3.3 Odebranie połączenia

Gdy słuchawka dzwoni wciśnij **☎**, aby odebrać. Zostaniesz wówczas połączony z osobą dzwoniącą. Aby odebrać, gdy telefon dzwoni a słuchawka znajduje się na aparacie bazowym, należy podnieść słuchawkę (jeżeli włączona jest opcja automatycznej odpowiedzi: Patrz 4.9. Automatyczne odebranie połączenia)

3.4 Wykonanie połączenia zewnętrznego

3.4.1 Zwykłe

1. Naciśnij **☎**
2. Wpisz numer telefonu

3.4.2 Wybieranie blokowe

1. Wpisz numer
2. Naciśnij **☎**

Aby poprawić numer użyj przycisku **⌫/C** do skasowania wpisanej cyfry.

3.5 Wykonanie połączenia wewnętrznego

1. Naciśnij INT
2. Wpisz numer słuchawki wewnętrznej (1 do 5).

3.6 Wewnętrzne przekazanie połączenia

Aby przekazać połączenie zewnętrzne do innej słuchawki należy:

1. W czasie rozmowy nacisnąć INT
2. Wybrać numer słuchawki - rozmówca wówczas oczekuje na połączenie.
3. Gdy druga słuchawka zostanie odebrana należy nacisnąć **☎**, aby się rozłączyć i przekierować połączenie.

Jeżeli druga słuchawka nie zostanie odebrana, to aby powrócić do oczekującego rozmówcy zewnętrznego należy ponownie nacisnąć INT.

3.7 Połączenie konferencyjne

Jest możliwe tylko wówczas, gdy w aparacie bazowym zarejestrowana jest więcej niż jedna słuchawka!!

Można rozmawiać jednocześnie z rozmówcą wewnętrznym i zewnętrznym.

Podczas połączenia z rozmówcą zewnętrznym:

1. Naciśnij INT
2. Wpisz numer słuchawki, z którą chcesz się połączyć
3. Gdy rozmówca wewnętrzny odbierze połączenie wciśnij na chwilę **#**
4. Jeżeli druga słuchawka nie zostanie odebrana, to aby powrócić do oczekującego rozmówcy zewnętrznego należy ponownie nacisnąć INT.

3.8 Wyświetlanie czasu trwania połączenia

Czas trwania połączenia jest wyświetlany po 15 sekundach w formacie minuty - sekundy. Po zakończeniu każdego połączenia jego całkowity czas jest wyświetlany przez 5 sekund.

3.9 Wyciszenie mikrofonu

Istnieje możliwość wyłączenia mikrofonu podczas rozmowy.

Naciśnij **⌫/C** w czasie rozmowy. Mikrofon zostaje wówczas wyłączony, a Ty możesz rozmawiać swobodnie - rozmówca telefoniczny Cię nie słyszy.

Wyświetlany jest komunikat "ROZ. WYCISZ." (MUTE). Naciśnij ponownie /C, aby powrócić do normalnego trybu rozmowy.

3.10 Przycisk pauzy

Wpisując numer można wstawić pauzę pomiędzy dwie cyfry naciskając na 2 sek. przycisk ponownego wybierania/pauzy .

3.11 Identyfikacja rozmówcy

Identyfikacja rozmówcy jest dostępna jedynie wówczas, gdy posiadasz abonament na tę usługę u operatora sieci.

Przy zewnętrznym połączeniu przychodzącym numer osoby dzwoniącej będzie wyświetlany gdy zadzwoni telefon.

Jeżeli sieć telefoniczna przesyła nazwisko osoby dzwoniącej, lub jeżeli jest ono zapisane w książce telefonicznej, to zostanie ono wyświetlone.







Po 15 sekundach rozmowy identyfikacja rozmówcy zostaje zastąpiona przez określenie czasu trwania połączenia. Nadal można jednak wyświetlić identyfikację rozmówcy naciskając kilka razy przycisk OK.

3.11.1 Lista połączeń

Telefon wyposażony jest w listę, na której zapisano 40 ostatnio otrzymanych połączeń.

Funkcja ta jest dostępna jedynie wówczas, gdy posiadasz abonament na identyfikację rozmówcy. Osoby dzwoniące są identyfikowane tak samo jak przy identyfikacji rozmówcy - poprzez numer telefonu lub nazwisko.

Nowe połączenia lub połączenie nieodebrane sygnalizowane są na wyświetlaczu migającą ikoną . Aby przeglądnąć listę połączeń należy:

1. Nacisnąć . Jeżeli lista jest pusta, to wyświetlony zostanie komunikat 'PUSTY' (EMPTY).
2. Przewiń listę za pomocą strzałek w górę  lub w dół . Nazwiska rozmówców będą wyświetlane, jeżeli są przesyłane przez sieć lub są zapisane w książce telefonicznej. Znak  oznacza, że połączenie zostało odebrane. Znak  oznacza, że połączenie nie zostało odebrane. Przy wyświetleniu ostatniego wpisu w listy rozlegnie się sygnał dźwiękowy.
3. Jeżeli wciśniesz OK, to wyświetlony zostanie numer telefonu. Uwaga: jeżeli numer telefonu jest dłuższy niż 12 cyfr, naciśnij ponownie OK, aby zobaczyć cały numer.
4. Aby zobaczyć godzinę i datę połączenia naciśnij ponownie OK.
5. Ponowne naciśnięcie OK umożliwi zapisanie numeru w książce telefonicznej, o ile numer ten nie jest już zapisany:
 - Naciśnij OK, gdy wyświetlony zostanie komunikat 'DODAJ' (ADD). Wpisz lub zmień nazwisko i naciśnij OK. Wpisz lub zmień numer telefonu i naciśnij OK. Za pomocą przycisków w górę/w dół wybierz melodię (1-5), która będzie oznajmiała połączenie z tego numeru i naciśnij OK. Wpisz zostanie zapisany w książce telefonicznej.
6. Aby oddzwonić wystarczy nacisnąć , gdy wyświetlany jest numer telefonu lub nazwisko.

Jeżeli osoba dzwoniąca jest wpisana do książki telefonicznej to w liście połączeń wyświetlane będzie jej nazwisko.

3.11.2 Kasowanie wpisu lub wszystkich wpisów z listy połączeń

Połączenia można kasować pojedynczo lub wszystkie za jednym razem:

- Przeglądając listę połączeń naciśnij:
 - krótko przycisk wyciszenia $\text{Ⓢ}/\text{C}$, aby skasować tylko dany wpis. Wyświetlony zostanie komunikat USUŃ (DELETE).
 - długo (2 sek.) przycisk wyciszenia $\text{Ⓢ}/\text{C}$, aby skasować wszystkie wpisy. Wyświetlony zostanie komunikat USUŃ WSZYST. (DELETE ALL).
- Naciśnij OK, aby skasować obecnie wyświetlany wpis/wszystkie wpisy, lub $\text{Ⓢ}/\text{C}$, aby odwołać kasowanie.

3.12 Pamięć ponownego wybierania

Telefon przechowuje listę 10 ostatnio wykonanych połączeń (po 32 cyfry); osoby, do których dzwonił określone są za pomocą numeru telefonu lub nazwiska, jeżeli jest ono wpisane w książce telefonicznej.

Aby sprawdzić listę ponownego wybierania:

1. Naciśnij Ⓢ
2. Przewiń listę za pomocą strzałek w górę \blacktriangle lub w dół \blacktriangledown .
3. Aby zadzwonić do wybranej osoby wystarczy nacisnąć Ⓢ , gdy wyświetlany będzie jej numer telefonu lub nazwisko.



Gdy wyświetlane jest nazwisko, można przełączać pomiędzy wyświetlaniem nazwiska i numeru za pomocą przycisku OK!

3.13 Połączenie z numerem zapisanym w książce telefonicznej

Aby zadzwonić do osoby, której nazwisko jest wpisane w książce telefonicznej należy:

1. Nacisnąć Ⓢ , aby otworzyć książkę telefoniczną
2. Wcisnąć pierwszą literę nazwiska. Wyświetlone zostanie pierwsze nazwisko rozpoczynające się na tę literę lub najbliższą w alfabecie.
3. Przewinąć spis nazwisk używając przycisków w górę \blacktriangle i w dół \blacktriangledown . Spis jest przewijany w kolejności alfabetycznej.
4. Aby wybrać numer osoby, której nazwisko jest wyświetlane należy nacisnąć przycisk Ⓢ .

Aby przed wybraniem zobaczyć numer należy wykonać powyższe czynności 1 do 3 i nacisnąć OK.

3.14 Używanie klawiatury alfanumerycznej

W niniejszym telefonie można również wpisywać znaki alfanumeryczne. Jest to przydatne przy wpisywaniu nazwiska do książki telefonicznej, nadaniu nazwy słuchawce, ...

Aby wybrać literę naciśnij odpowiadający jej przycisk tyle razy, ile jest to konieczne. Na przykład, aby wybrać 'A' naciśnij '2' jeden raz, aby wybrać 'B' naciśnij '2' dwa razy i tak dalej. Aby wybrać 'A' a następnie B należy wybrać 'A', odczekać aż kursor przesunie się do następnego znaku, a następnie nacisnąć '2' dwa razy.

Aby zostawić wolne miejsce, naciśnij 1.

Aby wpisać myślnik, naciśnij '1' dwa razy.

Znaki klawiatury są następujące:

Przycisk	Pierwsze naciśnięcie	Drugie naciśnięcie	Trzecie naciśnięcie	Czwarte naciśnięcie	Piąte naciśnięcie
1	spacja	-	1		
2	A	B	C	2	
3	D	E	F	3	
4	G	H	I	4	
5	J	K	L	5	
6	M	N	Ń	O	6
7	P	Q	R	S	7
8	T	U	V	8	
9	W	X	Y	Z	9

3.15 Korzystanie z menu

Poprzez przyjazne dla użytkownika menu ma się dostęp do szerokiego wachlarza funkcji telefonu.

1. Otwórz menu naciskając ↵/OK
2. Opcje można przeglądać za pomocą przycisków w górę ▲ i w dół ▼. Opcje wyświetlane są w kółko (po ostatniej wyświetlana jest pierwsza).
3. Aby potwierdzić wybór, naciśnij OK
4. Aby powrócić do poprzedniego menu naciśnij Ⓜ/C

4 Ustawienia indywidualne

Każde nowe ustawienie jest potwierdzane na końcu podwójnym lub jednym długim sygnałem dźwiękowym. Podwójny sygnał potwierdza Twój wybór. Długi sygnał oznacza, iż zmiana nie została uwzględniona.

4.1 Dostosowanie głośności dzwonka**4.1.1 Głośność słuchawki przy połączeniach zewnętrznych/wewnętrznych**

Można ustawić różne głośności dzwonka dla połączeń wewnętrznych lub zewnętrznych:

1. Otwórz menu naciskając ↵/OK.
2. Wybierz opcję SŁUCHAWKA (HANDSET), używając klawiszy w górę ▲ i w dół ▼
3. Naciśnij OK
4. Wybierz "GŁ. WEW. DZWON." (INT RING VOL) lub "GŁ. ZEW. DZWON." (EXT RING VOL) za pomocą przycisków w górę ▲ lub w dół ▼
5. Naciśnij OK
6. Wybierz odpowiedni poziom głośności ("WYŁĄCZ" (OFF) lub 1 do 5)
7. Naciśnij OK, aby potwierdzić lub Ⓜ/C, aby powrócić do poprzedniego menu.

4.1.2 Dzwonek aparatu bazowego

1. Otwórz menu naciskając ↵/OK
2. Wybierz "USTAWIENIA" (SETUP), używając klawiszy w górę ▲ i w dół ▼
3. Naciśnij OK
4. Wybierz opcję "GŁOŚN. BAZY" (BASE VOLUME), używając klawiszy w górę ▲ i w dół ▼
5. Naciśnij OK

6. Wybierz odpowiedni poziom głośności ("WYŁĄCZ" (OFF) lub 1 do 5)
7. Naciśnij OK, aby potwierdzić lub \mathcal{E}/C , aby powrócić do poprzedniego menu.

4.2 Wybór melodii dzwonka

Aparat bazowy i każda słuchawka mogą mieć różne melodie dzwonka.

Słuchawka może mieć różne melodie w zależności od tego, czy połączenie jest zewnętrzne czy wewnętrzne.

4.2.1 Dzwonek aparatu bazowego

1. Otwórz menu naciskając \mathcal{E}/OK .
2. Wybierz "USTAWIENIA" (SETUP), używając klawiszy w górę \blacktriangle i w dół \blacktriangledown
3. Naciśnij OK
4. Wybierz "DZWON. BAZY" (BASE MELODY), używając klawiszy w górę \blacktriangle i w dół \blacktriangledown
5. Naciśnij OK
6. Wybierz melodię (1 do 5), używając przycisków w górę \blacktriangle i w dół \blacktriangledown
7. Naciśnij OK, aby potwierdzić lub \mathcal{E}/C , aby powrócić do poprzedniego menu.

4.2.2 Dzwonek słuchawki, połączenie zewnętrzne

1. Otwórz menu naciskając \mathcal{E}/OK
2. Wybierz opcję "SŁUCHAWKA" (HANDSET), używając klawiszy w górę \blacktriangle i w dół \blacktriangledown
3. Naciśnij OK
4. Wybierz "ZEW. DZWONEK" (EXT MELODY), używając klawiszy w górę \blacktriangle i w dół \blacktriangledown
5. Naciśnij OK
6. Wybierz melodię (1 do 5) używając przycisków w górę \blacktriangle i w dół \blacktriangledown
7. Naciśnij OK, aby potwierdzić lub \mathcal{E}/C , aby powrócić do poprzedniego menu.

4.2.3 Dzwonek słuchawki, połączenie wewnętrzne

1. Otwórz menu naciskając \mathcal{E}/OK
2. Wybierz opcję "SŁUCHAWKA" (HANDSET), używając klawiszy w górę \blacktriangle i w dół \blacktriangledown
3. Naciśnij OK
4. Wybierz "WEW. DZWONEK" (INT VOLUME), używając klawiszy w górę \blacktriangle i w dół \blacktriangledown
5. Naciśnij OK
6. Wybierz melodię (1 do 5) używając przycisków w górę \blacktriangle i w dół \blacktriangledown
7. Naciśnij OK, aby potwierdzić lub \mathcal{E}/C , aby powrócić do poprzedniego menu.

4.3 Poziom głośności podczas połączenia

Aby zmienić poziom głośności w czasie rozmowy naciskaj odpowiednio przycisk w górę \blacktriangle lub w dół \blacktriangledown

4.4 Włączenie / wyłączenie dźwięków klawiatury

Słuchawki mogą emitować dźwięk za każdym naciśnięciem dowolnego przycisku, lub gdy baterie są niemal rozładowane, albo gdy słuchawka jest poza zasięgiem.

4.4.1 Włączanie/wyłączenie dźwięku przycisków

1. Otwórz menu naciskając \mathcal{E}/OK
2. Wybierz opcję "SŁUCHAWKA" (HANDSET) używając klawiszy w górę \blacktriangle i w dół \blacktriangledown
3. Naciśnij OK
4. Wybierz opcję "DZWIĘK" (BEEP), używając klawiszy w górę \blacktriangle i w dół \blacktriangledown

5. Naciśnij OK
6. Wybierz opcję "DZWIĘK PRZYC." (KEYTONE), używając klawiszy w górę ▲ i w dół ▼
7. Naciśnij OK
8. Wybierz "WŁĄCZ" (ON), aby włączyć lub "WYŁĄCZ" (OFF), aby wyłączyć dźwięk
9. Naciśnij OK, aby potwierdzić.

4.4.2 Niemal rozładowana bateria

Wykonaj powyższe czynności, ale w punkcie 6 zamiast "DZWIĘK PRZYC." (KEYTONE) wybierz "BATERIA ROZŁ." (LOW BATT).

4.4.3 Słuchawka jest poza zasięgiem

Wykonaj powyższe czynności, ale w punkcie 6 zamiast "DZWIĘK PRZYC." (KEYTONE) wybierz "POZA ZASIĘG." (OUT RANGE).

4.5 Nazwa słuchawki

Ta funkcja umożliwia nadanie osobistego charakteru każdej słuchawce.

1. Otwórz menu naciskając ⇨/OK
2. Wybierz opcję "SŁUCHAWKA" (HANDSET), używając klawiszy w górę ▲ i w dół ▼
3. Naciśnij OK
4. Wybierz opcję "NAZWA" (NAME), używając klawiszy w górę ▲ i w dół ▼
5. Naciśnij OK
6. Wpisz nazwę
7. Naciśnij OK, aby potwierdzić

Wpisując nazwę naciśnij 'c', aby skasować znak lub naciśnij i przytrzymaj wciśnięty ☐, aby wyjść z menu bez zapisywania jakichkolwiek zmian.

4.6 Zmiana kodu PIN

Pewne funkcje dostępne są wyłącznie dla użytkowników, którzy znają kod PIN. Fabryczny kod PIN to = 0000.

Aby zmienić kod PIN:

1. Otwórz menu naciskając ⇨/OK
2. Wybierz "USTAWIENIA" (SETUP), używając klawiszy w górę ▲ i w dół ▼
3. Naciśnij OK
4. Wybierz "KOD PIN" (PIN CODE), używając klawiszy w górę ▲ i w dół ▼
5. Naciśnij OK
6. Wpisz poprzedni 4-cyfrowy kod PIN
7. Naciśnij OK
8. Wpisz nowy 4-cyfrowy kod PIN
9. Naciśnij OK
10. Wprowadź nowy kod PIN po raz drugi
11. Naciśnij OK, aby potwierdzić.

4.7 Ustawienie trybu wybierania

Są dwa tryby wybierania:

- DTMF/wybieranie tonowe (najpopularniejsze)
- Wybieranie impulsowe (w starszych instalacjach)

Aby zmienić tryb wybierania:

1. Otwórz menu naciskając ↵/OK
2. Wybierz "USTAWIENIA" (SETUP), używając klawiszy w górę ▲ i w dół ▼
3. Naciśnij OK
4. Wybierz opcję "TRYB WYBIERA." (DIAL MODE), używając klawiszy w górę ▲ i w dół ▼
5. Naciśnij OK
6. Wybierz tryb wybierania używając klawiszy w górę ▲ i w dół ▼
7. Naciśnij OK, aby potwierdzić

4.8 Przełącznik czasu Flash

1. Otwórz menu naciskając ↵/OK
2. Wybierz opcję USTAWIENIA (SETUP), używając klawiszy w górę ▲ i w dół ▼
3. Naciśnij OK
4. Wybierz opcję "FLASH" (RECALL), używając klawiszy w górę ▲ i w dół ▼
5. Wybierz "FLASH 1" (RECALL 1) dla krótkiego czasu flash (100 ms) lub "FLASH 2" (RECALL 2) dla długiego czasu flash (250 ms)

4.9 Automatyczne odebranie połączenia

W razie połączenia przychodzącego, gdy słuchawka jest na aparacie bazowym, telefon automatycznie odbierze połączenie przy podniesieniu słuchawki. Jest to ustawienie fabryczne, ale może zostać WYŁĄCZONE:

1. Otwórz menu naciskając ↵/OK
2. Wybierz opcję "SŁUCHAWKA" (HANDSET), używając klawiszy w górę ▲ i w dół ▼
3. Naciśnij OK
4. Wybierz "AUTO.ODPOW." (AUTO ANSWER), używając klawiszy w górę ▲ i w dół ▼
5. Wybierz "WŁĄCZ" (ON) - aktywacja automatycznego odbierania, lub "WYŁĄCZ" (OFF)
6. Naciśnij OK

4.10 Zresetowanie aparatu

Istnieje możliwość powrotu do oryginalnych, początkowych ustawień telefonu, czyli do ustawień, które były stosowane przy pierwszym użyciu telefonu.

Aby powrócić do ustawień fabrycznych:

1. Otwórz menu naciskając ↵/OK
2. Wybierz opcję USTAWIENIA (SETUP), używając klawiszy w górę ▲ i w dół ▼
3. Naciśnij OK
4. Wybierz opcję "USTAW.POCZĄT." (DEFAULT), używając klawiszy w górę ▲ i w dół ▼
5. Naciśnij OK
6. Wpisz 4-cyfrowy kod PIN (fabryczny = 0000). Naciśnij OK
7. Naciśnij ponownie OK, aby potwierdzić

USTAWIENIA POCZĄTKOWE SĄ NASTĘPUJĄCE:

Dźwięki przy niemal rozładowanej baterii	WŁĄCZON E	Głośność	3
Dźwięki ostrzegawcze, gdy poza zasięgiem	WYŁĄCZO NE	Książka telefoniczna	Pusta
Dźwięki przycisków	WŁĄCZON E	Lista połączeń	Pusta
Automatyczne odbieranie	WŁĄCZON E	Lista ponownego wybierania	Pusta
Dzwonek poł. wewnętrznego	1	Kod PIN	0000
Głośność przy poł. wewnętrznym	3	Tryb wybierania	DTMF
Dzwonek poł. zewnętrznego	3	Blokada klawiatury	WYŁĄCZON A
Głośność poł. zewnętrznego	3		



Powrót do ustawień fabrycznych spowoduje wykasowanie wszystkich wpisów z książki telefonicznej i listy połączeń. Kod PIN zostanie również zresetowany do 0000.

4.11 Blokada klawiatury

Klawiatura może zostać zablokowaną przez co nie będzie można zmienić żadnych ustawień ani wybrać numeru telefonu. W czasie blokady klawiatury wyświetlana będzie ikona ☞.

4.11.1 Blokowanie klawiatury przez Menu.

1. Otwórz menu naciskając ↵/OK
2. Wybierz opcję "SŁUCHAWKA" (HANDSET), używając klawiszy w górę ▲ i w dół ▼
3. Naciśnij OK
4. Wybierz "BLOK KŁAWIAT." (KEY LOCK?), używając klawiszy w górę ▲ i w dół ▼
5. Naciśnij OK, aby włączyć blokadę

4.11.2 Blokowanie klawiatury za pomocą przycisku * (szybkie blokowanie).

Naciśnij i przytrzymaj przez 3 sekundy przycisk '*'. Klawiatura zostanie zablokowana.

4.11.3 Odblokowanie klawiatury

1. Naciśnij dowolny przycisk
2. Wyświetlony zostanie komunikat "NACIŚNIJ *" (PRESS *)
3. Naciśnij na 3 sekundy przycisk '*', aby odblokować klawiaturę

4.12 Ustawienie zegara

1. Otwórz menu naciskając ↵/OK
2. Wybierz opcję "DATA - CZAS" (DATE - TIME), używając klawiszy w górę ▲ i w dół ▼
3. Naciśnij OK
4. Wybierz "USTAW. ZEGARA" (CLOCK SET), używając klawiszy w górę ▲ i w dół ▼
5. Naciśnij OK
6. Wpisz godzinę (format 24-godzinny)
7. Naciśnij OK, aby potwierdzić

4.13 Ustawienia budzika

1. Otwórz menu naciskając ↵/OK
2. Wybierz opcję "DATA - CZAS" (Date - TIME), używając klawiszy w górę ▲ i w dół ▼
3. Naciśnij OK
4. Wybierz "USTAW BUDZIK" (ALARM SET), używając klawiszy w górę ▲ i w dół ▼
5. Naciśnij OK
6. Aby włączyć budzik ustaw "WŁĄCZ" (ON) i naciśnij OK. Wprowadź godzinę (w formacie 24-godzinnym), o której budzik ma się włączyć.

Lub

7. Aby wyłączyć budzik ustaw "WYŁĄCZ" (OFF) i naciśnij OK, aby potwierdzić.



Gdy budzik się włączy wystarczy nacisnąć dowolny przycisk, aby go wyłączyć.

5 Funkcje zaawansowane

5.1 Książka telefoniczna

Książka telefoniczna pozwala zapisać 50 numerów telefonów i nazwisk. Nazwiska mogą mieć długość do 12 znaków, a numery do 20 cyfr.

Aby przeczytać, jak można połączyć się z osobą, której numer jest zapisany w książce telefonicznej, zobacz rozdział 3.14.

Aby przeczytać, jak wpisać znaki alfanumeryczne, zobacz rozdział 3.15.

5.1.1 Dodawanie wpisu do książki telefonicznej

1. Otwórz menu naciskając ↵/OK
2. Wybierz "KSIĄŻKA TEL." (PHONE BOOK), używając klawiszy w górę ▲ i w dół ▼
3. Naciśnij OK
4. Wybierz "DODAJ WPIS" (ADD ENTRY), używając klawiszy w górę ▲ i w dół ▼
5. Naciśnij OK
6. Wpisz nazwę
7. Naciśnij OK, aby potwierdzić
8. Wpisz numer telefonu
9. Naciśnij OK, aby potwierdzić
10. Wybierz melodię (1-5) za pomocą przycisków w górę/w dół
11. Naciśnij OK, aby potwierdzić



5.1.2 Zmiana nazwiska lub numeru

Aby zmienić numer w książce telefonicznej:

1. Otwórz menu naciskając ↵/OK
2. Wybierz "KSIĄŻKA TEL." (PHONE BOOK), używając klawiszy w górę ▲ i w dół ▼
3. Naciśnij OK
4. Wybierz "EDYTUJ WPIS" (MODIFY ENTRY), używając klawiszy w górę ▲ i w dół ▼
5. Naciśnij OK
6. Przewiń spis nazwisk, używając przycisków w górę ▲ i w dół ▼. Spis jest przewijany w kolejności alfabetycznej.
7. Naciśnij OK, gdy znajdziesz nazwisko, które chcesz zmienić
8. Aby wrócić i wpisać nowe nazwisko, posłuż się przyciskiem '↵/C'









9. Naciśnij OK, aby potwierdzić
10. Wpisz nowy numer telefonu
11. Naciśnij OK, aby potwierdzić



Ostrzeżenie! Jeżeli otworzysz książkę telefoniczną przyciskiem  i zmienisz numer telefonu przyciskiem , to zmiana zostanie wzięta pod uwagę jedynie dla tego połączenia i nie zostanie zapisana w książce telefonicznej!

5.1.3 Kasowanie wpisu

Aby skasować wpis:

1. Otwórz menu naciskając /OK
2. Wybierz "KSIĄŻKA TEL." (PHONE BOOK), używając klawiszy w górę  i w dół  ▼
3. Naciśnij OK
4. Wybierz "USUŃ WPIS" (DELETE ENTRY), używając klawiszy w górę  i w dół  ▼
5. Naciśnij OK
6. Przewiń spis nazwisk używając przycisków w górę  i w dół  ▼. Spis jest przewijany w kolejności alfabetycznej.
7. Naciśnij OK, gdy znajdziesz nazwisko, które chcesz skasować
8. Wyświetlony zostanie komunikat "POTWIERD" (CONFIRM). Naciśnij OK, aby potwierdzić lub , aby przerwać.

5.2 Wyszukanie słuchawki za pomocą aparatu bazowego

Po naciśnięciu przycisku przywołania  znajdującego się na aparacie bazowym wszystkie słuchawki zaczną dzwonić. Dzwonienie to pomoże Ci odnaleźć zgubioną słuchawkę. Dzwonienie wyłącza się naciskając po prostu dowolny przycisk na słuchawce.

6 Zarządzanie wieloma słuchawkami

6.1 Przyłączenie dodatkowej słuchawki



Drugą słuchawkę należy rejestrować tylko wówczas, gdy nie łączy się już z aparatem bazowym, lub gdy kupiono nową słuchawkę!!!

Do aparatu bazowego możesz dodać nowe słuchawki, jeżeli obsługują protokół DECT GAP. Aparat bazowy może obsłużyć maksymalnie 5 słuchawek. Jeżeli masz już 5 słuchawek i chcesz dodać jeszcze jedną lub wymienić, to najpierw musisz skasować jedną słuchawkę, a później zarejestrować nową.

Aby zarejestrować słuchawkę, należy ustawić aparat bazowy w specjalny tryb rejestracji:

1. Naciśnij i przytrzymaj przez 6 sekund przycisk  na aparacie bazowym.
2. Aparat bazowy wyda sygnał dźwiękowy. Aparat jest gotowy do zarejestrowania nowej słuchawki. Po naciśnięciu tego przycisku masz 90 sekund na rejestrację nowej słuchawki.

Po uruchomieniu trybu rejestracji w aparacie bazowym zacznij rejestrację na nowej słuchawce:

6.1.1 Jeżeli dodatkowa słuchawka to OGATECH OG-S60

3. Otwórz menu naciskając ↵/OK
4. Wybierz opcję "SPIS" (REGISTER), używając klawiszy w górę ▲ i w dół ▼
5. Naciśnij OK
6. Wybierz "REJESTR. BAZE" (REG BASE), używając klawiszy w górę ▲ i w dół ▼
7. Wpisz numer aparatu bazowego (od 1 do 4). Numery, które migają są już używane.
8. Wpisz kod PIN aparatu bazowego (fabrycznie 0000)
9. Naciśnij OK. Słuchawka rozpocznie wyszukiwanie bazy DECT
10. Gdy słuchawka zlokalizuje bazę, wyświetli jej numer identyfikacyjny. Potwierdź rejestrację naciskając OK lub zatrzymaj naciskając ⏏.
11. Jeżeli słuchawka nie odnajdzie bazy to po kilku sekundach powróci do trybu gotowości.
12. Spróbuj ponownie zmieniając numer bazy i sprawdź, czy w Twoim otoczeniu nie ma jakiś zakłóceń. Przybliż się do bazy.

6.1.2 Jeżeli dodatkowa słuchawka to inny model

Po uruchomieniu procedury rejestracji na aparacie bazowym, postępuj zgodnie z zaleceniami dot. rejestracji zamieszczonymi w instrukcji obsługi słuchawki. Słuchawka musi być zgodna z systemem GAP.

Gdy słuchawka nie jest zarejestrowana w bazie to na wyświetlaczu widoczna jest ikona 📶 i migający tekst "NIE ZAREJEST." (NOT REG). Gdy słuchawka jest rejestrowana w aparacie bazowym to baza nadaje jej numer. Jest to numer wyświetlany na słuchawce po nazwie. Numer ten należy stosować przy połączeniach wewnętrznych.



Profil DECT GAP gwarantuje prawidłowe działanie jedynie podstawowych funkcji połączeń pomiędzy różnymi markami/rodzajami. Istnieje możliwość, iż pewne usługi (np. CLIP) nie będą działać prawidłowo.

6.2 Wyrejestrowanie/kasowanie słuchawki

Można wyrejestrować słuchawkę z aparatu bazowego, aby umożliwić tym samym rejestrację innej.

1. Otwórz menu naciskając ↵/OK
2. Wybierz "USTAWIENIA" (SETUP), używając klawiszy w górę ▲ i w dół ▼
3. Naciśnij OK
4. Wybierz "USUŃ SŁUCHAW." (DEL HANDSET), używając klawiszy w górę ▲ i w dół ▼
5. Naciśnij OK
6. Wpisz 4-cyfrowy kod PIN aparatu bazowego
7. Naciśnij OK
8. Wybierz słuchawkę, którą chcesz usunąć
9. Naciśnij OK, aby potwierdzić

6.3 Rejestracja słuchawki w innym aparacie bazowym

Jeżeli chcesz użyć słuchawki OGATECH OG-S60 z innym modelem aparatu bazowego. Aparat bazowy musi być zgodny z systemem GAP.

1. Sposób ustawienia aparatu bazowego w tryb rejestracji opisany jest w instrukcji obsługi tego aparatu.
2. Wykonaj działania 3 do 10 opisane w rozdziale 6.1.

6.4 Wybór aparatu bazowego

Słuchawki można zarejestrować jednocześnie nawet w 4 aparatach bazowych.

Aby wybrać aparat bazowy:

1. Otwórz menu naciskając ↵/OK
2. Wybierz opcję "SPIS" (REGISTER), używając klawiszy w górę ▲ i w dół ▼
3. Naciśnij OK
4. Wybierz "WYBIERZ BAZĘ" (SELECT BASE), używając klawiszy w górę ▲ i w dół ▼
5. Naciśnij OK
6. Wybierz bazę lub wybierz AUTO, używając klawiszy w górę ▲ i w dół ▼
7. Naciśnij OK

Przy wyborze aparatu bazowego migający numer oznacza aktualnie wybraną bazę. Jeżeli wybierzesz 'Auto', to słuchawka będzie automatycznie szukać kolejnej bazy jeżeli będziesz poza zasięgiem!

7 Rozwiązywanie problemów

Objaw	Możliwa przyczyna	Rozwiązanie
Pusty wyświetlacz	Baterie nie są naładowane	Sprawdź ułożenie baterii
		Naładuj baterie
	Słuchawka jest WYŁĄCZONA	WŁĄCZ słuchawkę
Brak tonu	Przewód telefoniczny jest podłączony nieprawidłowo	Sprawdź połączenie przewodu telefonicznego
	Linia jest zajęta przez inną słuchawkę	Poczekaj, aż druga słuchawka zostanie odłożona
Miga ikona 📶	Słuchawka jest poza zasięgiem	Zbliź słuchawkę do aparatu bazowego
	Aparat bazowy nie jest zasilany prądem	Sprawdź połączenie przewodów zasilania w aparacie
	Słuchawka nie jest zarejestrowana w aparacie bazowym	Zarejestruj słuchawkę w bazie
Aparat bazowy lub słuchawka nie dzwoni	Ustawiona głośność wynosi zero lub jest zbyt cicha	Dostosuj głośność dzwonka
Ton jest prawidłowy, ale nie ma połączenia	Tryb wybierania jest nieprawidłowy	Dostosuj tryb wybierania (impulsowy/tonowy)
Nie ma możliwości przeniesienia połączenia na PABX	Czas FLASH jest za krótki	Ustaw urządzenie na długi czas flash
Telefon nie reaguje na przyciskanie przycisków	Błąd czynnościowy	Wyciągnij baterie i włóż je ponownie na miejsce

8 Gwarancja

8.1 Okres gwarancji

Urządzenia Topcom są objęte 24-miesięcznym okresem gwarancji. Okres gwarancji rozpoczyna się w dniu zakupu nowego urządzenia. Firma Topcom nie udziela żadnej gwarancji na baterie standardowe lub akumulatorki (typu AA/AAA).

Części eksploatacyjne lub wady nieznacznie wpływające na działanie lub wartość sprzętu nie są objęte gwarancją.

Gwarancję należy udowodnić, przedstawiając rachunek zakupu oryginał lub kopia, na którym widnieje data zakupu oraz model urządzenia.

8.2 Obsługa gwarancji

Wadliwe urządzenie należy zwrócić do zakładu serwisowego Topcom wraz z ważnym rachunkiem zakupu oraz wypełnioną kartą serwisową.

Jeżeli w urządzeniu wystąpi usterka w trakcie trwania okresu gwarancji, firma Topcom lub jej autoryzowany zakład serwisowy bezpłatnie usunie powstałą usterkę spowodowaną wadą materiałową lub produkcyjną, przez naprawę lub wymianę urządzenia lub jego części. W przypadku wymiany, kolor i model urządzenia mogą różnić się od urządzenia pierwotnie zakupionego.

Data pierwotnego zakupu będzie określać początek okresu gwarancyjnego. Okres gwarancyjny nie ulega przedłużeniu, jeżeli urządzenie zostało wymienione lub naprawione przez Topcom lub autoryzowany zakład serwisowy.

8.3 Wyjątki od gwarancji

Uszkodzenia lub wady spowodowane nieprawidłowym obchodzeniem się lub pracą z urządzeniem oraz uszkodzenia powstałe w wyniku zastosowania nieoryginalnych części lub akcesoriów nie są objęte gwarancją.

Gwarancja nie obejmuje szkód wywołanych przez czynniki zewnętrzne, takich jak pioruny, woda i ogień, ani uszkodzeń powstałych w czasie transportu.

Gwarancja nie ma zastosowania, jeżeli numer seryjny urządzenia został zmieniony, usunięty lub nie może zostać odczytany.

Wszelkie roszczenia gwarancyjne zostaną uznane za nieważne, jeśli urządzenie było naprawiane, zmieniane lub modyfikowane przez użytkownika.

9 Dane techniczne

- Standard: DECT (Digital Enhanced Cordless Telecommunications)
GAP (Generic Access Profile)
- Zakres częstotliwości: 1880 MHz do 1900 MHz
- Liczba kanałów: 120 dwukrotnych kanałów
- Modułacja: GFSK
- Kodowanie mowy: 32 kbit/s
- Moc emisyjna: 10 mW (średnia moc na kanał)
- Zasięg: maks. 300 m w przestrzeni otwartej / 10-50 m wewnątrz budynku
- Zasilanie aparatu bazowego: 230 V / 50 Hz dla bazy
- Baterie słuchawki: 2 akumulatory AAA, NiMh 550mAh
- Wytrzymałość baterii słuchawki: 200 godzin w trybie gotowości

- Czas rozmów: 10 godzin
- Czas ładowania: 6-8 godzin
- Normalne warunki użytkowania: +5 °C do +45 °C
- Tryb wybierania: impulsowe / tonowe
- Czas flash: 100 lub 250 ms

SERVICE RETURN CARD - RÜCKSENDEKARTE -
CARTE DE RETOUR SERVICE - RETOURFICHE

RETURN WITH YOUR DEFECT PRODUCT

Name/Vorname/Prénom/Naam:

Surname/Familiennaam/Nom/Familiennaam:

Street/Straße/Rue/Straat:

Nr./N°:

Box/Postfach/Boîte/Postbus:

Location/Ort./Lieu/Plaats:

Post code/Postleitzahl/Code Postal/Postcode:

Country/Land/Pays/Land:

Tel./Tél.:

E-mail:

Model name/Modellbezeichnung/Nom du modèle/Modelnaam:

Serial Nr/Seriennummer/N° série/Seriennummer:

Purchase date/Kaufdatum/Date d'achat/Aankoopdatum:

 - - (DD/MM/YYYY) - (TT/MM/JJJJ)

Fault description/Beschreibung des Defekts/Description de la panne/Beschrijving defect:

(Original Proof of Purchase has to be attached to this return card to be valid for warranty)

Model name/Modellbezeichnung/Nom du modèle/Modelnaam:

Serial Nr/Seriennummer/N° série/Seriennummer:

Purchase date/Kaufdatum/Date d'achat/Aankoopdatum:

 - - (DD/MM/YYYY) - (TT/MM/JJJJ)

Fault description/Beschreibung des Defekts/Description de la panne/Beschrijving defect:
