

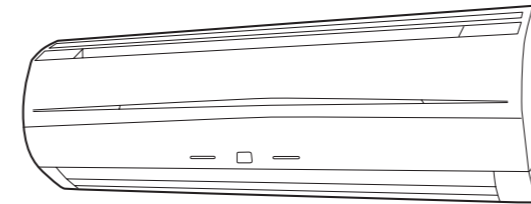

**OPERATING MANUAL
MODE D'EMPLOI
MANUAL DE FUNCIONAMIENTO**

COOLING MODEL

**ROOM AIR CONDITIONER
WALL MOUNTED TYPE**



Indoor Unit
MW09C1F
MW12C1F
Outdoor Unit
MR09C1F
MR12C1F



English

Français

Español



Friedrich Air Conditioning Co.
4200 N. Pan Am
San Antonio, Texas 78218 USA
Tel. (210) 357-4400 Fax (210) 357-4490
Visit us at www.friedrich.com

**KEEP THIS OPERATION MANUAL
FOR FUTURE REFERENCE**

Friedrich Air Conditioning Co.

P/N9314787041

|

|

|

└───

|

|

Fig. 1 Indoor Unit

- 1 **Operating Control Panel (Fig. 2)**
- 2 **MANUAL AUTO button**
- 3 **Indicator Lamps (Fig. 3)**
- 4 **Remote Control Signal Receiver**
- 5 **OPERATION Indicator Lamp (red)**
- 6 **TIMER Indicator Lamp (green)**
 - If the TIMER indicator lamp flashes when the timer is operating, it indicates that a fault has occurred with the timer setting (See Page 12 Auto Restart).
- 7 **SUPER QUIET Indicator Lamp (green)**
- 8 **SWING Indicator Lamp (orange)**
- 9 **Intake Grille (Fig. 4)**
- O **Air Filter (left)**
- A **Air Flow Direction Louver**
- B **Right-Left Louver (behind Air Flow Direction Louver)**
- C **Drain Hose**
- D **Air Filter (right)**

Fig. 5 Outdoor Unit

- E **Intake Port**
- F **Outlet Port**
- G **Pipe Unit**

Fig. 6 Remote Control Unit

- H **MASTER CONTROL button**
- I **SET TEMP. / SET TIME buttons (+ / -)**
- J **Signal Transmitter**
- K **TIMER button**
- L **FAN CONTROL button**
- M **START/STOP button**
- N **SLEEP button**
- O **SET button**
- P **SWING button**
- Q **ACL button**
- R **TIME ADJUST button**

Rear side (Fig. 7)

- S **TEST RUN**
 - Touch the two metal contacts with a metallic object to send the signal to perform a test run.
 - Perform a test run only when installing the air conditioner. If the signal to perform a test run is received during normal operation, the air conditioner's thermostat will malfunction.
 - If the signal to perform a test run is received during normal operation, the unit will switch to the test operation mode and the indoor unit's OPERATION and TIMER indicator lamps will flash simultaneously.
 - To stop the test operation mode, press the START/STOP button to stop the air conditioner.

T Remote Control Unit Display (Fig. 8)

- U **Transmit Indicator**
- V **Clock Display**
- W **Operating Mode Display**
- X **Timer Mode Display**
- Y **Fan Speed Display**
- Z **Temperature Set Display**
- [**Timer Set Indicator**
- \ **Temperature Set Indicator**

- Refer to the folded out page on the cover.

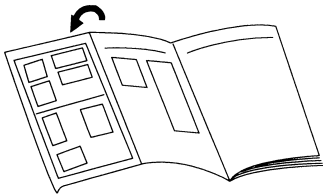

FEATURES AND FUNCTIONS

SLEEP TIMER

When SLEEP is selected by pressing TIMER button during Heating mode, the air conditioner's thermostat setting is gradually lowered during the period of operation; during Cooling or Dry mode, the thermostat setting is gradually raised during the period of operation. When the set time is reached, the unit automatically turns off.

SWING OPERATION

The Air Flow Direction Louvers swings automatically up and down so that the air speeds to every nook and corner of your room.

WIRELESS REMOTE CONTROL UNIT

The Wireless Remote Control Unit allows convenient control of air conditioner operation.

MILDEW-RESISTANT FILTER

The AIR FILTER has been treated to resist mildew growth, thus allowing cleaner use and easier care.

SUPER QUIET OPERATION

When the FAN CONTROL button is used to select QUIET, the unit begins super-quiet operation; the indoor unit's air-flow is reduced to produce quieter operation.

PREPARATION

Turn on the Power

In the case of a direct line connection, turn on the circuit breaker.

Load Batteries (R03 / LR03 × 2)

1 Press and slide the battery compartment lid on the reverse side to open it.

Slide in the direction of the arrow while pressing the ▼ mark.

2 Insert batteries.

Be sure to align the battery polarities (+/−) correctly.

3 Close the battery compartment lid.

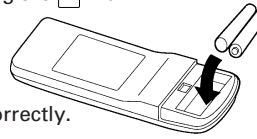

⚠ CAUTION!

- Take care to prevent infants from accidentally swallowing batteries.
- When not using the remote control unit for an extended period, remove the batteries to avoid possible leakage and damage to the unit.
- If leaking battery fluid comes in contact with your skin, eyes, or mouth, immediately wash with copious amounts of water, and consult your physician.
- Dead batteries should be removed immediately and disposed of properly, either in a battery collection receptacle or to the appropriate authority.
- Do not attempt to recharge dry batteries.

Never mix new and used batteries, or batteries of different types. Batteries should last about one year under normal use. If the remote control unit's operating range becomes appreciably reduced, replace the batteries and press the ACL button with the tip of a ballpoint pen or other small object.

Set the Current time

1 Press the TIME ADJUST button (Fig. 6 R).

Use the tip of a ball-point pen or other small object to press the button.

2 Use the , / - SET TEMP. / SET TIME buttons (Fig. 6 I) to adjust the clock to the current time.

, button: Press to advance the time.

- button: Press to reverse the time.

(Each time the buttons are pressed, the time will be advanced/reversed in one-minute increments; hold the buttons depressed to change the time quickly in ten-minute increments.)

3 Press the TIME ADJUST button again.

This completes the time setting and starts the clock.

To Use the Remote Control Unit

- The Remote Control Unit must be pointed at signal receiver (Fig. 1 4) to operate correctly.
- Operating Range: About 7 meters.
- When a signal is properly received by the air conditioner, a beeping sound will be heard.
- If no beep is heard, press the Remote Control Unit button again.

Remote Control Unit Holder

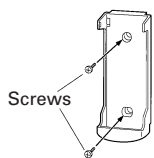

1 Mount the Holder.

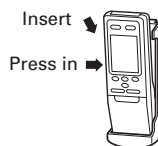

2 Set the Remote Control Unit.

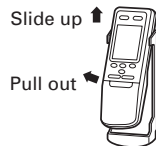

3 To remove the Remote Control Unit (when use at hand).

OPERATION

To Select Mode Operation

- 1 Press the START / STOP button (Fig.6 M).**
The indoor unit's OPERATION indicator lamp (red) (Fig. 3 5) will light.
The air conditioner will start operating.
- 2 Press the MASTER CONTROL button (Fig.6 H) to select the desired mode.**
Each time the button is pressed, the mode will change in the following order.



About three seconds later, the entire display will reappear.

To Set the Thermostat

Press the SET TEMP. / SET TIME buttons (Fig. 6 I).

- +** button: Press to raise the thermostat setting.
- button: Press to lower the thermostat setting.

●Thermostat setting range:

AUTO 64 to 88 °F
Cooling/Dry 64 to 88 °F

The thermostat cannot be used to set room temperature during the FAN mode (the temperature will not appear on the remote control unit's display).

About three seconds later, the entire display will reappear.

The thermostat setting should be considered a standard value, and may differ somewhat from the actual room temperature.

To Set the Fan Speed

Press the FAN CONTROL button (Fig. 6 L).

Each time the button is pressed, the fan speed changes in the following order:



About three seconds later, the entire display will reappear.

When set to AUTO:

- Heating** : Fan operates so as to optimally circulate warmed air.
However, the fan will operate at very low speed when the temperature of the air issued from the indoor unit is low.
- Cooling** : As the room temperature approaches that of the thermostat setting, the fan speed becomes slower.
- Fan** : The fan runs at the low fan speed.

The fan will operate at a very low setting during Monitor operation and at the start of the Heating mode.

When set to QUIET:

SUPER QUIET operation begins. The indoor unit's airflow will be reduced for quieter operation.

- SUPER QUIET operation cannot be used during Dry mode. (The same is true when dry mode is selected during AUTO mode operation.)
- Cooling performance will be reduced somewhat during SUPER QUIET operation.

To Stop Operation

Press the START/STOP button (Fig.6 M).

The OPERATION indicator lamp (red) (Fig. 3 5) will go out.

En-5

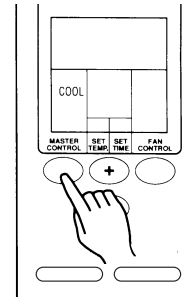

Example: When set to COOL.

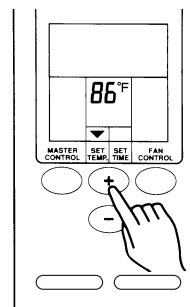

Example: When set to 86 °F.

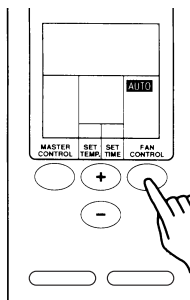

Example: When set to AUTO.

OPERATION

About Mode Operation

- AUTO:**
- Depending on the room temperature at the time operation begins, the operating mode will be switched automatically as shown in the accompanying table.
Also, depending on the operating mode, the room temperature setting will cause the “standard” temperature to be set as shown.

Actual Room Temperature	Operating Mode	Thermostat Setting (standard setting)
88 °F or above →	Cooling →	82 °F
82 °F to 88 °F →	Cooling →	80 °F
78 °F to 82 °F →	Dry →	76 °F
74 °F to 78 °F →	Dry →	72 °F
Below 74 °F →	Dry →	68 °F

The operating mode and standard thermostat settings are selected automatically when operation begins.

- When automatic operation is initiated, the fan will run at very low speed for about one minute while the unit detects and selects the proper operating mode.
- Once the operating mode has been set, the mode will not change even if the room temperature changes.
- If the START/STOP button is pressed to recommence operation within two hours after stopping automatic operation, the unit will begin operating from the same mode as before.

Cooling:

- Use to cool your room.

- Dry:**
- Use for gently cooling while dehumidifying your room.
 - You cannot heat the room during Dry mode.
 - During Dry mode, the unit will operate at low speed; in order to adjust room humidity, the indoor unit’s fan may stop from time to time. Also, the fan may operate at very low speed when adjusting room humidity.
 - The fan speed cannot be changed manually when Dry mode has been selected.

Fan:

- Use to circulate the air throughout your room.

During Cooling/Dry mode:

Set the thermostat to a temperature setting that is lower than the current room temperature. The Cooling and Dry modes will not operate if the thermostat is set higher than the actual room temperature (in Cooling mode, the fan alone will operate).

During Fan mode:

You can not use the unit to heat and cool your room.

TIMER OPERATION

Before using the timer function, be sure that the Remote Control Unit is set to the correct current time, see page 4.

To Use the ON timer or OFF timer

- 1 Press the START / STOP button (Fig. 6 M). (if the unit is already operating, proceed to step 2).**
The indoor unit's OPERATION Indicator Lamp (red) (Fig. 3 5) will light.

- 2 Press the TIMER button (Fig. 6 K) to select the OFF timer or ON timer operation.**

Each time the button is pressed the timer function changes in the following order:

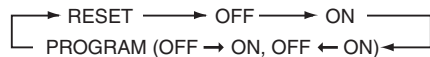

The indoor unit's green TIMER lamp (Fig. 3 6) will light.

- 3 Use the SET TEMP. / SET TIME buttons (Fig. 6 I) to adjust the desired OFF time or ON time.**

Set the time while the time display is flashing (the flashing will continue for about five seconds).

- button: Press to advance the time.
- button: Press to reverse the time.

About five seconds later, the entire display will reappear.

To Cancel the Timer

Use the TIMER button to select "TIMER RESET."

The air conditioner will return to normal operation.

To Change the Timer Settings

Perform steps 2 and 3.

To Stop Air Conditioner Operation while the Timer is Operating

Press the START / STOP button.

To Change Operating Conditions

If you wish to change operating conditions (Mode, Fan Speed, Thermostat Setting, SUPER QUIET mode), after making the timer setting wait until the entire display reappears, then press the appropriate buttons to change the operating condition desired.

To Use the Program Timer

- 1 Press the START / STOP button (Fig. 6 M). (if the unit is already operating, proceed to step 2).**
The indoor unit's OPERATION Indicator Lamp (red) (Fig. 3 5) will light.

- 2 Set the desired times for OFF timer and ON timer.**
See the section "To Use the ON Timer or OFF Timer" to set the desired mode and times.
About three seconds later, the entire display will reappear.
The indoor unit's TIMER Indicator Lamp (green) (Fig. 3 6) will light.

- 3 Press the TIMER button (Fig. 6 K) to select the PROGRAM timer operation (OFF → ON or OFF ← ON will display).**

The display will alternately show "OFF timer" and "ON timer", then change to show the time setting for the operation to occur first.

- The program timer will begin operation. (If the ON timer has been selected to operate first, the unit will stop operating at this point).

About five seconds later, the entire display will reappear.

To Cancel the Timer

Use the TIMER button to select "TIMER RESET."

The air conditioner will return to normal operation.

To Change the Timer Settings

1. Follow the instructions given in the section "To Use the ON Timer or OFF Timer" to select the timer setting you wish to change.
2. Press the TIMER button to select either OFF → ON or OFF ← ON.

To Stop Air Conditioner Operation while the Timer is Operating

Press the START / STOP button.

To Change Operating Conditions

If you wish to change operating conditions (Mode, Fan Speed, Thermostat Setting, SUPER QUIET mode), after making the timer setting wait until the entire display reappears, then press the appropriate buttons to change the operating condition desired.

About the Program Timer

- The program timer allows you to integrate OFF timer and ON timer operations in a single sequence. The sequence can involve one transition from OFF timer to ON timer, or from ON timer to OFF timer, within a twenty-four hour period.
- The first timer function to operate will be the one set nearest to the current time. The order of operation is indicated by the arrow in the Remote Control Unit's Display (OFF → ON or OFF ← ON).
- One example of Program timer use might be to have the air conditioner automatically stop (OFF timer) after you go to sleep, then start (ON timer) automatically in the morning before you arise.

SLEEP TIMER OPERATION

Unlike other timer functions, the SLEEP timer is used to set the length of time until air conditioner operate is stopped.

To Use the SLEEP Timer

While the air conditioner is operating or stopped, press the SLEEP button (Fig. 6 N).

The indoor unit's OPERATION Indicator Lamp (red) (Fig. 3 5) lights and the TIMER Indicator Lamp (green) (Fig. 3 6) light.

To Cancel the Timer:

Use the TIMER button to select "TIMER RESET".

The air conditioner will return to normal operation.

To Change the Timer Settings

Press the SLEEP button (Fig. 6 N) once again and set the time using the SET TEMP./SET TIME (, / -) buttons (Fig. 6 I).

Set the time while the Timer Mode Display is flashing (the flashing will continue about five seconds).

To Stop the Air Conditioner During Timer Operation:

Press the START/STOP button.

- **button:** Press to advance the time.
- **button:** Press to reverse the time.

About five seconds later, the entire display will reappear.

About the SLEEP Timer

To prevent excessive cooling during sleep, the SLEEP timer function automatically modifies the thermostat setting in accordance with the time setting. When the set time has elapsed, the air conditioner completely stops.

During Heating operation :

When the SLEEP timer is set, the thermostat setting is automatically lowered 2 °F every thirty minutes. When the thermostat has been lowered a total of 8 °F, the thermostat setting at that time is maintained until the set time has elapsed, at which time the air conditioner automatically turns off.

During Cooling/Dry operation:

When the SLEEP timer is set, the thermostat setting is automatically raised 2 °F every sixty minutes. When the thermostat has been raised a total of 4 °F, the thermostat setting at that time is maintained until the set time has elapsed, at which time the air conditioner automatically turns off.

SLEEP timer setting

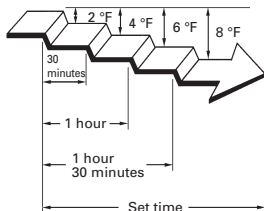

SLEEP timer setting

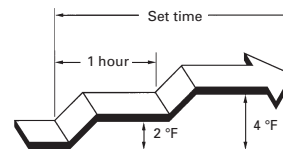

ADJUSTING THE DIRECTION OF AIR CIRCULATION

Vertical (up-down) direction of airflow is adjusted by pressing the Remote Control Unit's SET button. Horizontal (right-left) airflow direction is adjusted manually, by moving the Air Flow Direction Louvers.

Whenever making horizontal airflow adjustments, start air conditioner operation and be sure that the vertical air direction louvers are stopped.

Vertical Air Direction Adjustment

Press the SET button (Fig. 6 ○).

Each time the button is pressed, the air direction range will change as follows:

1 ↔ 2 ↔ 3 ↔ 4 ↔ 5 ↔ 6 ↔ 7

Types of Air flow Direction Setting:

1, 2, 3 : During Cooling / Dry modes

1, 2, 3, 4, 5, 6, 7 : During Fan mode

The remote Control Unit's display does not change.

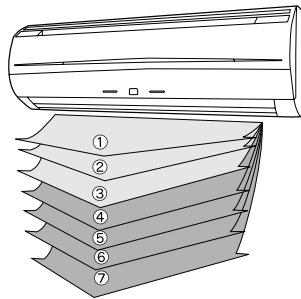

- Use the air direction adjustments within the ranges shown above.
- The vertical airflow direction is set automatically as shown, in accordance with the type of operation selected.
During Cooling / Dry / Fan mode : Horizontal flow 1
- During AUTO mode operation, for the first minute after beginning operation, airflow will be horizontal 1 ; the air direction cannot be adjusted during this period.

Right-Left Adjustment

Adjust the Right-Left louvers.

- Move the Right-Left louvers to adjust air flow in the direction you prefer.

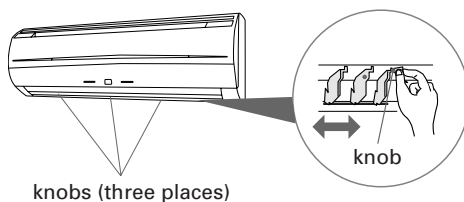

⚠ DANGER!

- Never place fingers or foreign objects inside the outlet ports, since the internal fan operates at high speed and could cause personal injury.

- Always use the remote control unit's SET button to adjust the vertical airflow louvers. Attempting to move them manually could result in improper operation; in this case, stop operation and restart. The louvers should begin to operate properly again.

- During Cooling and Dry modes, do not move the vertical air direction louvers outside their proper operating range for the mode (1 - 3) and into the fan region (4 - 7) ; using the louvers in the fan region will cause moisture to condense near the air outlet, and water may drop onto the floor. During the Cooling / Dry modes, if the louvers are operated outside the range 1 - 3 for more than 30 minutes, they will automatically return to position 3 range.

- When used in a room with infants, children, elderly or sick persons, the air direction and room temperature should be considered carefully when making settings.

⚠ DANGER!

- When adjusting the Right-Left Louvers, it is necessary to stop the Air-Conditioner first and make sure that it stops completely before adjusting the direction.

SWING OPERATION

Begin air conditioner operation before performing this procedure.

To select SWING Operation

Press the SWING button (Fig. 6 P).

The SWING indicator lamp (orange) (Fig. 3 8) will light.

In this mode, the Air Flow Direction Louvers will swing automatically to direct the air flow both up and down.

To Stop SWING Operation

Press the SWING button (Fig. 6 P) once again.

The SWING indicator lamp (orange) (Fig. 3 8) will go out.

Airflow direction will return to the setting before swing was begun.

About Swing Operation

- The range of swing is relative to the currently set airflow direction.
- The SWING operation may stop temporarily when the air conditioner's fan is not operating, or when operating at very low speeds.
- If the Remote Control Unit's SET button is pressed during swing, swing will be canceled, and the Air flow direction will return to the setting before swing was set.

MANUAL AUTO OPERATION

Use the MANUAL AUTO operation in the event the Remote Control Unit is lost or otherwise unavailable.

How To Use the Main Unit Controls

Press the MANUAL AUTO button (Fig. 2 2) on the main unit control panel.

To stop operation, press the MANUAL AUTO button once again. (Controls are located inside the Intake Grille)

CAUTION!

Do not press the MANUAL AUTO button with wet hands or pointed objects, otherwise an electric shock or malfunction may occur.

- When the air conditioner is operated with the controls on the Main Unit, it will operate under the same mode as the AUTO mode selected on the Remote Control Unit (see page 6).
- The fan speed selected will be "AUTO" and the thermostat setting will be standard.

CLEANING AND CARE

⚠ CAUTION!

- Before cleaning the air conditioner, be sure to turn off the power supply to the air conditioner.
- Make sure the plasma filter unit is properly mounted before cleaning or performing other tasks on it. If the unit is not properly mounted, it could fall off and cause damage or injury.
- You can be injured if you touch the heat exchanger when removing or installing the plasma filter unit. Do not insert your fingers between the plasma filter unit and the heat exchanger.

Cleaning the Intake Grille

1. Remove the Intake Grille.

- 1 Place your fingers at both lower ends of the grille panel, and lift forward; if the grille seems to catch partway through its movement, continue lifting upward to remove.
- 2 Pull past the intermediate catch and open the Intake Grille wide so that it become horizontal.

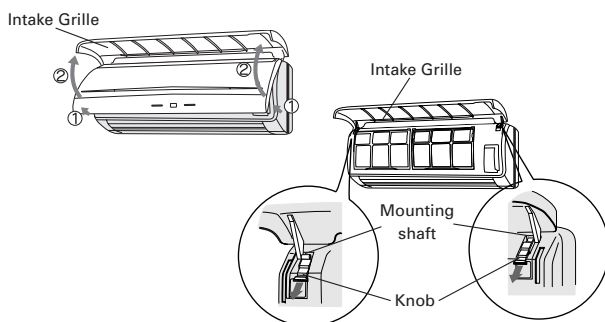

2. Clean with water.

Remove dust with a vacuum cleaner; wipe the unit with warm water, then dry with a clean, soft cloth.

3. Replace the Intake Grille.

- 1 Pull the knobs all the way.
- 2 Hold the grille horizontal and set the left and right mounting shafts into the bearings at the top of the panel.

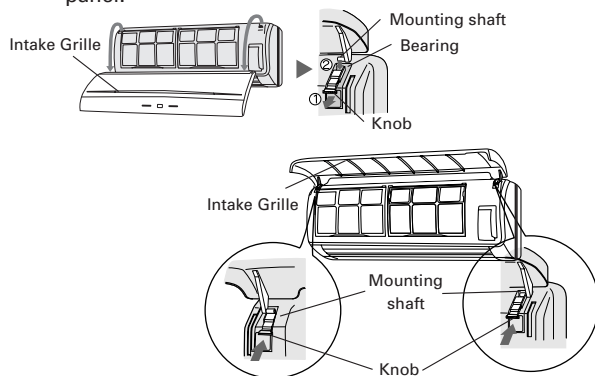

Cleaning the Air Filter

1. Open the Intake Grille, and remove the air filter.

Lift up the air filter's handle, disconnect the two lower tabs, and pull out.

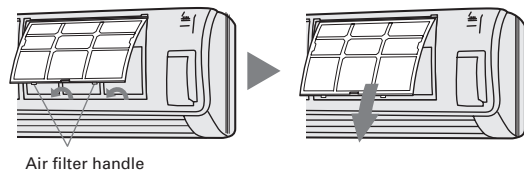

2. Remove dust with a vacuum cleaner or by washing.

After washing, allow to dry thoroughly in a shaded place.

3. Replace the Air Filter and close the Intake Grille.

- 1 Align the sides of the Air Filter with the panel, and push in fully, making sure the two lower tabs are returned properly to their holes in the panel.

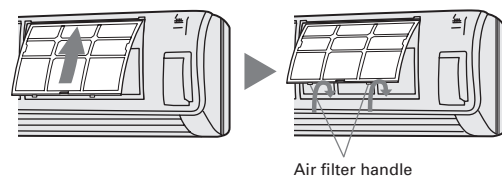

2 Close the Intake Grille.

(For purposes of example, the illustration shows the unit without Intake Grille installed.)

- Dust can be cleaned from the Air Filter either with a vacuum cleaner, or by washing the filter in a solution of mild detergent and warm water. If you wash the filter, be sure to allow it to dry thoroughly in a shady place before reinstalling.
- If dirt is allowed to accumulate on the Air Filter, air flow will be reduced, lowering operating efficiency and increasing noise.
- During periods of normal use, the Air Filters should be cleaned every two weeks.

- When used for extended periods, the unit may accumulate dirt inside, reducing its performance. We recommend that the unit be inspected regularly, in addition to your own cleaning and care. For more information, consult authorized service personnel.
- When cleaning the unit's body, do not use water hotter than 108 °F, harsh abrasive cleansers, or volatile agents like benzene or thinner.
- Do not expose the unit body to liquid insecticides or hairsprays.
- When shutting down the unit for one month or more, first allow the fan mode to operate continuously for about one-half day to allow internal parts to dry thoroughly.

TROUBLESHOOTING

WARNING!

In the event of a malfunction (burning smell, etc.), immediately stop operation, disconnect the Power Supply Plug, and consult authorized service personnel.
Merely turning off the unit's power switch will not completely disconnect the unit from the power source. Always be sure to disconnect the Power Supply Plug or turn off your circuit breaker to ensure that power is completely off.

Before requesting service, perform the following checks:

	Symptom	Problem	See Page
NORMAL FUNCTION	Doesn't operate immediately:	<ul style="list-style-type: none"> ● If the unit is stopped and then immediately started again, the compressor will not operate for about 3 minutes, in order to prevent fuse blowouts. ● Whenever the Power Supply Plug is disconnected and then re-connected to a power outlet, the protection circuit will operate for about 3 minutes, preventing unit operation during that period. 	—
	Noise is heard:	<ul style="list-style-type: none"> ● During operation and immediately after stopping the unit, the sound of water flowing in the air conditioner's piping may be heard. Also, noise may be particularly noticeable for about 2 to 3 minutes after starting operation (sound of coolant flowing). ● During operation, a slight squeaking sound may be heard. This is the result of minute expansion and contraction of the front cover due to temperature changes. 	—
	Smells:	<ul style="list-style-type: none"> ● Some smell may be emitted from the indoor unit. This smell is the result of room smells (furniture, tobacco, etc.) which have been taken into the air conditioner. 	—
	Mist is emitted:	<ul style="list-style-type: none"> ● During Cooling or Dry operation, a thin mist may be seen emitted from the indoor unit. This results from the sudden Cooling of room air by the air emitted from the air conditioner, resulting in condensation and misting. 	—
	Airflow is weak or stops:	<ul style="list-style-type: none"> ● The fan may operate at very low speed during Dry operation or when the unit is monitoring the room's temperature. ● During SUPER QUIET operation, the fan will operate at very low speed. ● In the monitor AUTO operation, the fan will operate at very low speed. 	5 5 5

TROUBLESHOOTING

	Symptom	Items to check	See Page
CHECK ONCE MORE	Doesn't operate at all:	<ul style="list-style-type: none"> ● Is the Power Supply Plug disconnected its outlet? ● Has there been a power failure? ● Has a fuse blown out, or a circuit breaker been tripped? 	—
		<ul style="list-style-type: none"> ● Is the timer operating? 	7 - 8
	Poor Cooling or Heating performance:	<ul style="list-style-type: none"> ● Is the air filter dirty? ● Air the air conditioner's intake grille or outlet port blocked? ● Did you adjust the room temperature settings (thermostat) correctly? ● Is there a window or door open? ● In the case of Cooling operation, is a window allowing bright sunlight to enter? (Close the curtains.) ● In the case of Cooling operation, are there heating apparatus and computers inside the room, or are there too many people in the room? 	—
		<ul style="list-style-type: none"> ● Is the unit set for SUPER QUIET operation? 	5
The unit operates differently from the Remote Control Unit's setting:	<ul style="list-style-type: none"> ● Are the Remote Control Unit's batteries dead? ● Are the Remote Control Unit's batteries loaded properly? 	4	

If the problem persists after performing these checks, or if you notice burning smells, or the TIMER indicator lamp (Fig. 3 6) flashes, immediately stop operation, disconnect the Power Supply Plug, and consult authorized service personnel.

OPERATING TIPS

AUTO Restart

In Event of Power Interruption

- The air conditioner power has been interrupted by a power failure. The air conditioner will then restart automatically in its previous mode when the power is restored.
- Operated by setting before the power failure.
- If a power failure occurs during TIMER operation, the timer will be reset and the unit will begin (or stop) operation at the new time setting. In the event that this (kind of timer fault occurs the TIMER Indicator Lamp will flash (see Page. 3)).
- Use of other electrical appliances (electric shaver, etc.) or nearby use of a wireless radio transmitter may cause the air conditioner to malfunction. In this event, temporarily disconnect the Power Supply Plug, reconnect it, and then use the Remote Control Unit to resume operation.

OPERATING TIPS

Temperature and Humidity Range

		Cooling/Dry Mode	
Outdoor temperature		About 32 to 115 °F	
Indoor temperature		About 64 to 90 °F	
Indoor Humidity	Outdoor temperature 68°F or above	About 80% or less	If the unit is used for long periods under high-humidity conditions, condensation may form on the surface of the indoor unit, and drip onto the floor or other objects underneath.
	Outdoor temperature below 68°F	About 50% or less	



SOMMAIRE

PRÉCAUTIONS DE SÉCURITÉ	Fr-1	RÉGLAGE DE LA DIRECTION	
CARACTÉRISTIQUES ET FONCTIONS	Fr-2	DU FLUX D'AIR	Fr-9
NOMENCLATURE DES ORGANES	Fr-3	FONCTIONNEMENT OSCILLANT	Fr-10
PRÉPARATIFS	Fr-4	FONCTIONNEMENT	
FONCTIONNEMENT	Fr-5	MANUEL-AUTOMATIQUE	Fr-10
FONCTIONNEMENT PAR MINUTERIE		NETTOYAGE ET ENTRETIEN	Fr-11
DE PROGRAMMATION	Fr-7	GUIDE DE DÉPANNAGE	Fr-12
FONCTIONNEMENT TEMPORISÉ	Fr-8	CONSEILS D'UTILISATION	Fr-13

PRÉCAUTIONS DE SÉCURITÉ

DANGER!

- N'essayez pas d'installer vous-même ce climatiseur.
- Cet appareil ne renferme aucune pièce réparable par l'utilisateur. Consultez toujours le personnel de service compétent en cas de réparation.
- En cas de déménagement, consultez un personnel de service compétent pour effectuer le débranchement et l'installation de l'appareil.
- Veillez à ne pas rester trop longtemps dans le passage direct de l'air froid de l'appareil.
- N'introduisez pas vos doigts ou des objets par la fente de sortie ou la grille d'admission d'air.
- Ne mettez pas le climatiseur en service ou hors service en branchant ou débranchant son alimentation électrique.
- Prenez soin de ne pas endommager le cordon d'alimentation électrique.
- En cas de défaillance (odeur de brûlé, etc.), mettez immédiatement l'appareil hors tension, coupez l'alimentation électrique via le disjoncteur et contactez un centre de réparation agréé.
- Si le cordon d'alimentation de cet appareil est endommagé, il devra être remplacé uniquement par un personnel de service agréé, car des outils spéciaux et un cordon adapté sont indispensables.

ATTENTION!

- Assurez une ventilation régulière pendant le fonctionnement de l'appareil.
- Ne dirigez pas le flux d'air vers un feu ouvert ou un appareil de chauffage.
- Ne montez pas et ne placez pas d'objets sur le climatiseur.
- Ne suspendez pas des objets à l'appareil intérieur.
- Ne posez pas de vases de fleurs ou de récipient contenant de l'eau sur un climatiseur.
- N'exposez pas directement le climatiseur à de l'eau.
- N'utilisez pas le climatiseur avec des mains humides.
- Ne tirez pas sur le cordon d'alimentation.
- Coupez l'alimentation si vous n'utilisez pas le climatiseur pendant longtemps.
- Vérifiez si le support d'installation est en bon état.
- Ne placez pas des animaux ou des plantes directement dans le courant d'air de l'appareil.
- Ne buvez pas l'eau de vidange du climatiseur.
- N'utilisez pas le climatiseur pour l'entreposage d'aliments, de plantes, d'animaux, d'instruments de précision ou d'objets d'art.
- Les raccords de tuyauterie deviennent chauds pendant le chauffage; faites attention.
- N'appliquez aucune forte pression sur les ailettes du radiateur.
- Utilisez l'appareil uniquement quand les filtres à air sont installés.
- N'obstruez pas et ne couvrez pas la grille d'admission et la fente de sortie.
- Veillez à tenir tout équipement électronique à un mètre au moins des appareils intérieurs et extérieurs.
- Évitez d'installer le climatiseur près d'un feu ouvert ou d'autres équipements de chauffage.
- Lors de l'installation des unités intérieure et extérieure, évitez tout accès par des petits enfants.
- N'utilisez pas de gaz inflammables à près du climatiseur.



CARACTÉRISTIQUES ET FONCTIONS

FONCTIONNEMENT TEMPORISÉ

Lorsque le mode SLEEP est sélectionné en appuyant sur le bouton TIMER en mode Chauffage, la réglage du thermostat du climatiseur est progressivement abaissé; en revanche, en mode Refroidissement, le réglage du thermostat est progressivement élevé. Quand la durée programmée pour le compte à rebours est écoulée, l'appareil se met hors tension automatiquement.

FONCTIONNEMENT OSCILLANT

Les Volets de direction verticale du flux d'air oscillent automatiquement vers le haut et le bas, de manière à envoyer l'air vers tous les coins de la pièce.

TÉLÉCOMMANDE À INFRAROUGE

La Télécommande sans fil autorise un contrôle facile du fonctionnement du climatiseur.

FILTRE RÉSISTANT ÀUX MOISSURE

Le Filtre à air a reçu un traitement anti-moisissure, ce qui assure sa propreté et la facilité de son entretien.

FONCTIONNEMENT SUPER SILENCIEUX

Quand la touche FAN CONTROL est utilisée pour sélectionner QUIET (silencieux), l'appareil commence le fonctionnement super silencieux; le flux d'air de l'unité intérieure est réduit pour assurer un fonctionnement plus silencieux.

NOMENCLATURE DES ORGANES

Fig. 1 Unité intérieur

- 1 **Panneau de contrôle de fonctionnement (Fig. 2)**
- 2 **Bouton manuel-automatique (MANUAL AUTO)**
- 3 **Voyants (Fig. 3)**
- 4 **Récepteur du signal de télécommande**
- 5 **Voyant rouge de fonctionnement (OPERATION) (rouge)**
- 6 **Voyant vert de minuterie (TIMER) (vert)**
 - Si le voyant TIMER clignote en mode de fonctionnement de la minuterie, le climatiseur vous indique que la minuterie n'a pas été correctement réglée. (Voir "Remise en marche automatique" à la page 12.)
- 7 **Voyant SUPER SILENCIEUX(SUPER QUIET) (vert)**
- 8 **Voyant d'oscillation (SWING) (orange)**
- 9 **Grille d'admission (Fig. 4)**
- O **Filtre à air (gauche)**
- A **Volet de direction du flux d'air**
- B **Volets Gauche-Droite (derrière le volet de direction verticale du flux d'air)**
- C **Tuyau de vidange**
- D **Filtre à air (droite)**

Fig. 5 Unité extérieur

- E **Orifice d'admission**
- F **Orifice de sortie**
- G **Canalisation**

- Reportez-vous à la page dépliée de la couverture

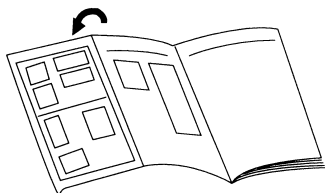

Fig. 6 Télécommande

- H **Touche de contrôle principal (MASTER CONTROL)**
- I **Touches SET TEMP (réglage de la température)/SET TIME (réglage de l'heure) (+/-)**
- J **Émetteur du signal**
- K **Touche SET TIMER (réglage de la minuterie)**
- L **Touche de contrôle de ventilateur (FAN CONTROL)**
- M **Touche de marche/arrêt (START/STOP)**
- N **Touche de fonctionnement temporisé (SLEEP)**
- O **Touche SET (réglage)**
- P **Touche SWING (oscillation)**
- Q **Touche ACL**
- R **Touche TIME ADJUST (ajustement de l'heure)**

Arrière (Fig. 7)

- S **Touche d'essai de fonctionnement (TEST RUN)**
 - Établir un circuit entre les deux contacts métalliques en disposant un objet métallique sur les deux contacts métalliques afin de lancer le signal d'essai de fonctionnement.
 - Effectuez l'essai de fonctionnement exclusivement juste après la mise en place de l'appareil. Si le signal d'essai de fonctionnement est envoyé par la suite, le thermostat du climatiseur ne fonctionnera pas correctement.
 - Si le signal d'essai de fonctionnement est envoyé après la mise en place de l'appareil, ce dernier passe en mode d'essai de fonctionnement et les voyants de fonctionnement (OPERATION) et de minuterie (TIMER) de l'appareil intérieur clignotent simultanément.
 - Pour interrompre le mode d'essai de fonctionnement, appuyez sur la touche START/STOP afin d'éteindre l'appareil.

T Affichage de la télécommande (Fig. 8)

- U **Voyant de transmission**
- V **Affichage de l'horloge**
- W **Affichage du mode de fonctionnement**
- X **Affichage du mode de minuterie**
- Y **Affichage de vitesse de ventilation**
- Z **Affichage du réglage de la température**
- [**Voyant de réglage de la minuterie**
- \ **Voyant de réglage de la température**

PRÉPARATIFS

Mise sous tension

- 1 Dans le cas d'un branchement direct, enclenchez le disjoncteur.

Mise en place des Piles (R03/LR03 × 2)

- 1 Appuyez sur le couvercle du logement des Piles à l'arrière et faites le glisser pour l'ouvrir.

Faites glisser dans le sens de la flèche en appuyant sur le repère (▼).

- 2 Installez les Piles.

Veillez à respecter la polarité (+/-) des piles.

- 3 Refermez le couvercle du logement des Piles.



⚠ ATTENTION!

- Prenez soin de ne pas laisser des piles à la portée des petits enfants qui pourraient les avaler par accident.
- Si vous prévoyez de ne pas utiliser la télécommande pendant longtemps, retirez-en les piles pour éviter un suintement de leur électrolyte.
- Si de l'électrolyte des piles entre en contact avec la peau, les yeux ou les muqueuses, lavez immédiatement avec beaucoup d'eau fraîche et consultez votre médecin.
- Des piles usagées doivent être retirées rapidement de la télécommande et éliminées correctement soit en les plaçant dans un récipient public adhoc, soit en les rendant à l'autorité compétente.
- N'essayez jamais de recharger des piles.

Ne mélangez jamais de piles neuves et usagées ou des piles de types différents. Les piles doivent durer environ un an à raison d'une utilisation normale. Si la portée de la télécommande diminue considérablement, remplacez les piles et appuyez sur le bouton ACL avec la pointe d'un stylo-bille ou d'un objet similaire.

Mise à l'heure

- 1 Appuyez sur la touche TIME ADJUST (Fig. 6 R).

Appuyez sur le bouton avec la pointe d'une stylo-bille ou d'un autre objet.

- 2 Utilisez les touches (+/-) SET TEMP. SET TIME (Fig. 6 I) pour régler l'horloge.

Touche (+): Pour faire avancer les chiffres.

Touche (-): Pour faire reculer les chiffres.

(A chaque poussée sur la touche, la valeur avance/recule par palier d'une minute. Elle changera par palier de 10 minutes si la touche est maintenue enfoncée.)

- 3 Appuyez à nouveau sur la touche TIME ADJUST.

Le réglage est ainsi terminé et l'horloge commence à fonctionner.

Utilisation de la Télécommande

- La télécommande doit être dirigée vers le récepteur du signal (Fig. 1 4) du climatiseur pour fonctionner correctement.
- Portée de la télécommande est d'environ 7 mètres.
- Quand un signal est correctement reçu par le climatiseur, un bip se fait entendre.
- Si aucun bip n'est audible, appuyez à nouveau sur la touche souhaitée de la Télécommande.

Support de la Télécommande

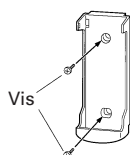

- 1 Fixez le support.

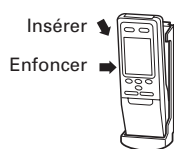

- 2 Installez la Télécommande.



- 3 Pour retirer la Télécommande (utilisation séparée).

FONCTIONNEMENT

Sélection du mode de Fonctionnement

- 1 Appuyez sur la touche START/STOP (Fig. 6 M).**
Le voyant rouge de fonctionnement OPERATION (Fig. 3 5) de l'appareil intérieur s'allume.
Le climatiseur se met en marche.
- 2 Appuyez sur la touche MASTER CONTROL (Fig. 6 H) pour choisir le mode souhaité.**

A chaque pression de la touche, le mode change dans l'ordre suivant:

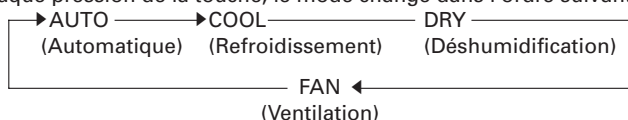

Après trois secondes environ, l'affichage entier réapparaît.

Réglage du thermostat

Appuyez sur les touches de réglage SET TEMP. (Fig. 6 I).

Touche (+): Appuyez pour élever le réglage du thermostat.

Touche (-): Appuyez pour abaisser le réglage du thermostat.

● Plage de réglage du thermostat:

Automatique 64-88 °F

Refroidissement/Déshumidification 64-88 °F

Le thermostat ne permet pas de régler la température en mode Ventilation (FAN); la température n'apparaît pas sur l'affichage de la télécommande dans ce mode.

Environ 3 secondes plus tard, tout l'affichage réapparaît.

Le réglage du thermostat doit être considéré comme une valeur indicative et elle peut être légèrement différente de la température réelle de la pièce en fonction des caractéristiques de cell-ciou de la position de l'appareil.

Réglage de la vitesse du ventilateur

Appuyez sur la touche FAN CONTROL (Fig. 6 L).

A chaque pression de la touche, la vitesse du ventilateur change dans l'ordre suivant:

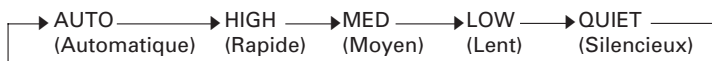

Environ 3 secondes plus tard, tout l'affichage réapparaît.

Lors d'un réglage sur AUTO:

Chauffage : Le ventilateur agit afin de faire circuler l'air chauffé de façon optimale. Cependant, le ventilateur fonctionne très lentement quand la température de l'air émis par l'unité intérieure est basse.

Refroidissement: À mesure que la température de la pièce approche du réglage de thermostat, la vitesse du ventilateur diminue.

Ventilation : Le ventilateur fonctionne à la vitesse lente.

Le ventilateur fonctionne à très basse vitesse en mode Surveillance au début du mode Chauffage.

Lors d'un réglage sur SILENCIEUX (QUIET):

Le fonctionnement SUPER SILENCIEUX commence. Le flux d'air de l'unité intérieure sera réduit pour rendre plus doux le fonctionnement.

● Le fonctionnement SUPER SILENCIEUX n'est pas utilisable en mode Déshumidification.

● Pendant le fonctionnement Super Silencieux, les performances de légèrement réduites.

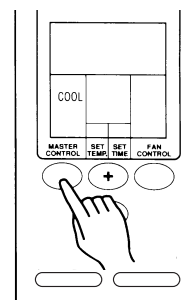

Exemple: réglage sur COOL.

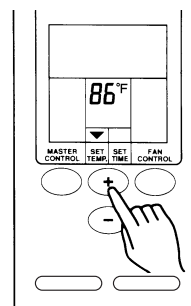

Exemple: réglage sur 86 °F.

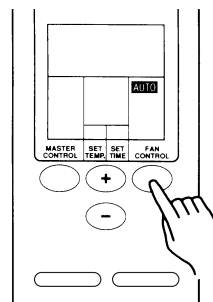

Exemple: réglage sur AUTO.

Il est possible que le ventilateur de l'appareil extérieur s'arrête afin d'augmenter l'effet déshumidificateur en mode de Refroidissement silencieux.

Arrêt du climatiseur

Appuyez sur la touche START/STOP (Fig.6 M).

Le voyant rouge de fonctionnement OPERATION s'éteint (Fig. 3 5).

A propos du mode de fonctionnement

Automatique (AUTO):

- En fonction de la température de la pièce au moment de la mise en marche, le mode de fonctionnement changera automatiquement comme indiqué sur le tableau suivant. En outre, selon le mode de fonctionnement, le réglage de la température de la pièce fera que la température "Normale" sera ajustée comme suit.

Température réelle de pièce		Mode de fonctionnement	Réglage de thermostat (réglage standard)
88 °F et plus	→	Refroidissement	→ 82 °F
82 °F-88 °F	→	Refroidissement	→ 80 °F
78 °F-82 °F	→	Déshumidification	→ 76 °F
74 °F-78 °F	→	Déshumidification	→ 72 °F
Moins de 74 °F	→	Déshumidification	→ 68 °F

Le mode de fonctionnement et les réglages standards du thermostat sont sélectionnés automatiquement quand commence le fonctionnement.

- Quand le fonctionnement automatique est lancé, le ventilateur agit à très basse vitesse pendant une minute environ tandis que l'appareil détecte et sélectionne le mode de fonctionnement approprié.
- Une fois que le mode de fonctionnement été réglé, il ne changera plus, même si la température de la pièce change.
- Si la touche START/STOP est actionnée pour recommencer l'opération dans les deux heures après l'arrêt automatique, l'appareil recommencera à fonctionner selon le même mode qu'avant.

Refroidissement (COOL):

- Utilisé pour rafraîchir la pièce.

Déshumidification (DRY):

- Utilisé pour rafraîchir légèrement la pièce en éliminant l'humidité.
- Il n'est pas possible de chauffer la pièce en mode Déshumidification.
- En mode Déshumidification, l'appareil fonctionne à basse vitesse; pour ajuster l'humidité de la pièce, il arrive que le ventilateur de l'unité intérieure s'arrête de temps à autre. Le ventilateur risque également de fonctionner à très basse vitesse pendant l'ajustement du niveau d'humidité de la pièce.
- La vitesse du ventilateur ne peut pas être changée manuellement quand le mode Déshumidification est sélectionné.

Ventilation (FAN):

- A utiliser pour faire circuler l'air dans toute la pièce.

En mode Refroidissement/Déshumidification:

Réglez le thermostat à une valeur plus basse que la température actuelle de la pièce. Les modes Déshumidification et Refroidissement ne fonctionneront pas si le thermostat est réglé plus haut que la température réelle de la pièce (en mode Refroidissement, seul le ventilateur fonctionnera).

En mode Ventilation:

L'appareil ne permet pas de réchauffer ou rafraîchir la pièce.

FONCTIONNEMENT PAR MINUTERIE DE PROGRAMMATION

Avant d'utiliser la minuterie, vérifiez que la Télécommande est réglée sur l'heure exacte (cf. page 4).

Emploi des fonctions de déclenchement ou d'arrêt différé

1 Appuyez sur la touche START/STOP (marche/arrêt) (Fig. 6 M).

(Si le climatiseur fonctionne déjà, passez à l'étape 2.)

Le voyant OPERATION rouge de l'unité intérieure (Fig. 3 5) s'allume.

2 Appuyez sur la touche TIMER (Fig. 6 K) pour sélectionner la minuterie d'arrêt (OFF) ou de marche (ON).

À chaque poussée sur la touche, la fonction de la minuterie change dans l'ordre suivant:

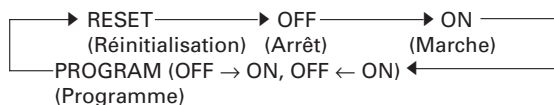

Le voyant vert TIMER de l'appareil intérieur (Fig. 3 6) s'allume.

3 Utilisez la touche SET TEMP. SET TIME (Fig. 6 I) pour régler l'arrêt (OFF) ou la mise en marche (ON).

Réglez l'heure pendant que l'affichage horaire clignote (le clignotement dure 5 secondes).

Touche (+): Appuyez pour avancer l'heure.

Touche (-): Appuyez pour reculer l'heure.

Environ 5 secondes plus tard, tout l'affichage réapparaît.

Annulation de la minuterie

Utilisez la touche TIMER pour sélectionner "TIMER RESET".

Le climatiseur repasse au fonctionnement normal.

Changement du réglage de la minuterie

Effectuez les étapes 2 et 3.

Arrêt du climatiseur pendant que la minuterie fonctionne

Appuyez sur la touche START/STOP.

Changement des conditions de fonctionnement

Si vous souhaitez changer les conditions de fonctionnement (Mode, Vitesse de ventilation, Réglage du thermostat) après avoir réglé la minuterie, attendez que tout l'affichage réapparaisse, puis appuyez sur les touches appropriées pour changer le fonctionnement.

Utilisation de la programmation combinée Marche/Arrêt

1 Appuyez sur la touche START/STOP (Fig. 6 M) (marche/arrêt).

(Si l'appareil est déjà en service, passez à l'étape 2.)

Le voyant OPERATION rouge de l'unité intérieure (Fig. 3 5) s'allume.

2 Programmez les heures souhaitées pour la mise à l'arrêt (OFF) et la mise en marche (ON) par minuterie.

Consultez la section "Emploi de la minuterie de marche (ON) ou d'arrêt (OFF)" pour régler le mode et les heures de fonctionnement souhaités.

Environ 3 secondes plus tard, tout l'affichage réapparaît.

Le voyant TIMER vert de l'unité intérieure (Fig. 3 6) s'allume.

3 Appuyez sur la touche TIMER (Fig. 6 K) pour choisir PROGRAM (OFF → ON ou OFF ← ON s'affiche).

L'affichage indique alternativement "OFF" et "ON", puis il change pour indiquer le réglage horaire de l'opération qui se produira la première.

- La programmation se met en service. (Si la mise en service (ON) doit fonctionner d'abord, l'appareil cesse de fonctionner à ce moment.)

Environ 5 secondes plus tard, tout l'affichage réapparaît.

À propos de la programmation combinée Marche/Arrêt

- La programmation combinée marche/arrêt vous permet de combiner la mise hors service (OFF) et en service (ON). Cette combinaison concerne la transition de OFF à ON ou de ON à OFF pendant une période de 24 heures.
- La première fonction à agir est celle qui est la plus proche de l'heure actuelle. L'ordre des opérations est indiqué par la flèche sur l'affichage de la télécommande (OFF → ON ou OFF ← ON).
- Un exemple d'utilisation est de faire s'arrêter (OFF) le climatiseur automatiquement après que vous vous êtes endormi et de l'allumer (ON) automatiquement le matin avant votre réveil.

Annulation de la minuterie

Utilisez la touche TIMER pour sélectionner "TIMER RESET".

Le climatiseur repasse au mode de fonctionnement normal.

Changement du réglage de la minuterie

1. Effectuez les démarches expliquées à la section "Emploi de la minuterie de marche (ON) ou d'arrêt (OFF)" pour choisir les réglages de minuterie à changer.
2. Appuyez sur la touche TIMER pour sélectionner OFF → ON ou OFF ← ON.

Arrêt du climatiseur pendant que la minuterie fonctionne

Appuyez sur la touche START/STOP.

Changement des conditions de fonctionnement

Si vous souhaitez changer les conditions de fonctionnement (Mode, Vitesse de ventilation, Réglage du thermostat) après avoir réglé la minuterie, attendez que tout l'affichage réapparaisse, puis appuyez sur les touches appropriées pour changer le fonctionnement.

FONCTIONNEMENT TEMPORISÉ

A la différence des autres fonctions de la minuterie, le fonctionnement temporisé permet de programmer une durée pendant laquelle fonctionnera le climatiseur.

Utilisation de la Minuterie de Temporisation

Pendant que le climatiseur fonctionne ou est arrêté, appuyez sur la touche SLEEP. (Fig. 6 N)

Le voyant OPERATION (rouge) de l'appareil intérieur (Fig. 3 5) et le témoin (vert) de la minuterie TIMER (Fig. 3 6) s'allument.

Changement des réglages du minuterie

Appuyez une nouvelle fois sur la touche SLEEP (Fig. 6 N) et réglez l'heure à l'aide des touches SET TEMP./SET TIME (+ / -) (Fig. 6 I).

Ajustez l'heure pendant que l'affichage horaire clignote (pendant 5 secondes environ).

Touche + : Pour faire avancer l'heure.

Touche - : Pour faire reculer l'heure.

Environ 5 secondes plus tard, tout l'affichage réapparaît.

À propos de la minuterie à temporisateur

Pour éviter un chauffage ou un refroidissement excessif pendant le sommeil, la minuterie de temporisation modifie automatiquement le réglage du thermostat selon le réglage de la durée. Quand la durée programmée est écoulée, le climatiseur s'arrête complètement.

Pendant le chauffage:

Quand le fonctionnement temporisé est programmé, le réglage du thermostat est automatiquement abaissé de 2 °F toutes les 30 minutes. Quand le thermostat été abaissé de 8 °F en tout, le réglage à ce niveau est maintenu jusqu'à la fin de la durée programmée; quand ce moment est atteint, le climatiseur s'arrête automatiquement.

Réglage du temporisateur (SLEEP)

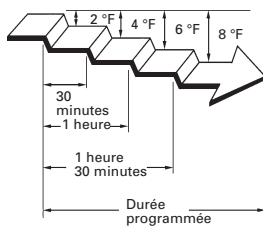

Pendant le Refroidissement/Déshumidification:

Quand le fonctionnement temporisé est programmé, le réglage du thermostat est automatiquement élevé de 2 °F toutes les 60 minutes. Quand le thermostat été augmenté de 4 °F en tout, le réglage à ce niveau est maintenu jusqu'à la fin de la durée programmée; quand ce moment est atteint, le climatiseur s'arrête automatiquement.

Réglage du temporisateur (SLEEP)

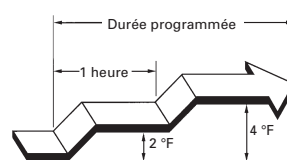



RÉGLAGE DE LA DIRECTION DU FLUX D'AIR

Le sens vertical (haut-bas) du flux d'air se règle en appuyant sur la touche AIRFLOW DIRECTION de la télécommande. En revanche, le sens horizontal (Gauche-Droite) du flux d'air se règle manuellement en déplaçant les volets de direction du flux d'air.

Lorsque vous effectuez des modifications par rapport au sens de la soufflerie horizontale, mettez le climatiseur en marche et assurez-vous que les pales de la soufflerie d'air verticale sont arrêtées.

Réglage de la direction verticale du flux d'air

Appuyez sur la touche SET (réglage) (Fig. 6 ○).

À chaque pression sur la touche, le flux d'air se modifie comme suit:

1 ↔ 2 ↔ 3 ↔ 4 ↔ 5 ↔ 6 ↔ 7

Positions de réglage de direction du flux d'air:

1,2,3 : En mode Refroidissement/Déshumidification

1,2,3,4,5,6,7 : En mode Ventilation

L'affichage de la télécommande ne change pas.

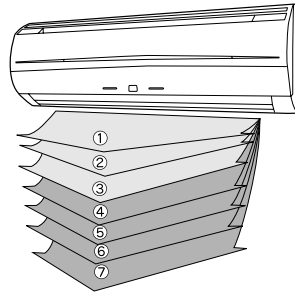

- Servez-vous du réglage de la direction de l'air dans la plage indiquée ci-dessus.
- La direction verticale du flux d'air sera réglée automatiquement comme indiqué, en fonction du type de fonctionnement sélectionné.

En mode Refroidissement/Déshumidification/ Ventilation: Flux horizontal 1

- Lors d'un fonctionnement en mode AUTO, le flux d'air sera horizontal 1 pendant la première minute et la direction de l'air ne peut pas être ajustée pendant cette période.

Réglage Gauche-Droite

Ajustez les Volets Gauche-Droite.

- Déplacez les Volets Gauche-Droite pour ajuster le flux d'air dans le sens souhaité.

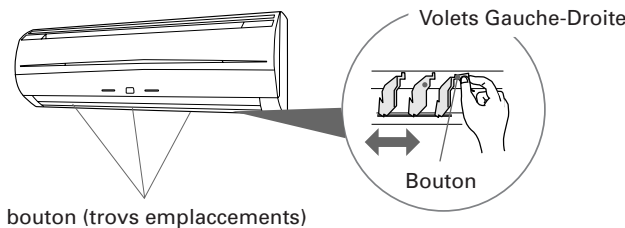

⚠ DANGER!

- N'introduisez jamais les doigts ou des objets étrangers dans les orifices de sortie car le ventilateur interne fonctionne à grande vitesse et il pourrait provoquer des blessures.

- Utilisez toujours la touche AIRFLOW DIRECTION de la télécommande pour ajuster les volets de flux d'air vertical. Un déplacement manuel de ces volets pourrait entraîner un fonctionnement inadéquat. Dans ce cas, arrêtez l'appareil et remettez-le en marche; les volets devraient à nouveau fonctionner correctement.

- En modes Refroidissement et Déshumidification, ne réglez pas les volets de direction du flux d'air pendant longtemps dans la plage de chauffage (4 - 7) car de la vapeur d'eau pourrait se condenser près des volets de sortie et des gouttes d'eau pourraient s'écouler du climatiseur. En mode Refroidissement et Déshumidification, si les volets de direction du flux d'air sont laissés dans la plage de chauffage pendant plus de 30 minutes, ils reviennent automatiquement au niveau 3.

- Lorsque l'appareil est installé dans une pièce où se trouvent des nourrissons, des enfants, des personnes âgées ou alitées, tenez compte de leur position en réglant la température et la direction du flux d'air.

⚠ DANGER!

- Lors du réglage des volets droite-gauche, il est nécessaire au préalable d'arrêter le climatiseur et de vous assurer qu'il s'est réellement arrêté avant de modifier la direction.

FONCTIONNEMENT OSCILLANT

Mettez le climatiseur en marche avant de procéder aux démarches suivantes.

Sélection du fonctionnement oscillant (SWING)

Appuyez sur la touche SWING LOUVER (Fig. 6 P).

Le voyant SWING (orange) (Fig. 3 8) s'allume.

Dans ce mode, les volets de direction verticale du flux d'air oscillent automatiquement pour diriger l'air vers le haut et le bas.

Arrêt du fonctionnement oscillant (SWING)

Appuyez une nouvelle fois sur la touche SWING LOUVER (Fig. 6 P).

Le voyant SWING (orange) (Fig. 3 8) s'éteint.

La direction du flux d'air est à nouveau celle précédant la sélection du mode oscillant.

À propos du fonctionnement oscillant

- La plage d'oscillation dépend de la direction du flux d'air réglée.
- Il se peut que le fonctionnement oscillant s'arrête temporairement quand le ventilateur du climatiseur ne fonctionne pas ou quand il tourne à une vitesse très lente.
- Lors du fonctionnement en mode d'oscillation SWING, il n'est pas possible de changer la direction du flux d'air même en appuyant sur la touche de direction du flux d'air AIR FLOW DIRECTION.

FONCTIONNEMENT MANUEL-AUTOMATIQUE

Sélectionnez le mode de fonctionnement MANUAL AUTO si la télécommande est inutilisable ou si elle n'est pas disponible.

Utilisation des commandes de l'appareil principal

Appuyez sur la touche MANUAL AUTO (Fig. 2 2) sur le panneau des commandes de l'appareil principal.

Pour arrêter le fonctionnement, appuyez à nouveau sur la touche MANUAL AUTO. (Les commandes se trouvent derrière la Grille d'admission.)

⚠ ATTENTION!

N'appuyez pas sur le bouton MANUAL AUTO avec les mains humides ni avec des objets pointus : un choc électrique ou un dysfonctionnement pourraient se produire.

- Quand le climatiseur est contrôlé par les commandes de l'unité principale, il fonctionne selon le même mode AUTO que celui qui a été sélectionné par la télécommande. (cf. page 6)
- La vitesse de ventilation sélectionnée sera "AUTO" et le réglage du thermostat sera standard (75 °F).

TTOYAGE ET ENTRETIEN

ATTENTION !

- Avant de nettoyer le climatiseur, assurez-vous de le mettre hors tension.
- Assurez-vous que le filtre au plasma est correctement installé avant de le nettoyer ou d'y effectuer d'autres tâches de maintenance. Si le filtre n'est pas correctement installé, il pourrait tomber et occasionner des dommages ou blesser quelqu'un.
- Vous pourriez vous blesser touchant l'échangeur thermique lorsque vous montez ou démontez le filtre au plasma. Ne mettez pas vos doigts entre le filtre au plasma et l'échangeur thermique.

Nettoyage de la grille d'admission

Déposez la grille d'admission.

Placer les doigts aux deux extrémités inférieures du panneau de calandre, et soulever vers l'avant; si la calandre semble s'accrocher à mi-chemin au cours de son déplacement, continuer de la lever vers le haut pour l'enlever.

Tirer au-delà du crochet intermédiaire et ouvrir tout grand la calandre jusqu'à ce qu'elle soit à l'horizontale.

Grille d'admission

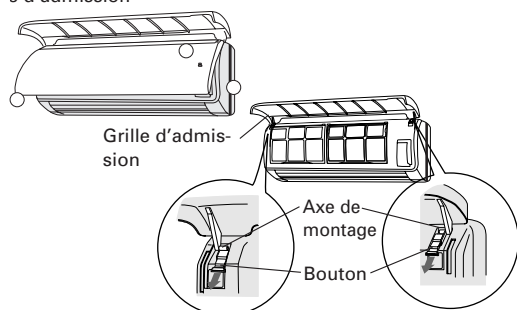

2. Nettoyez à l'eau.

Enlevez la poussière avec un aspirateur; frottez l'appareil avec de l'eau chaude, puis séchez avec un linge doux et propre.

3. Remettez la grille d'admission.

- 1 Tirer à fond sur les boutons.
- 2 Maintenir la calandre à l'horizontale et disposer les axes de montage droit et gauche dans les portages situés en haut du panneau.

Grille d'admission

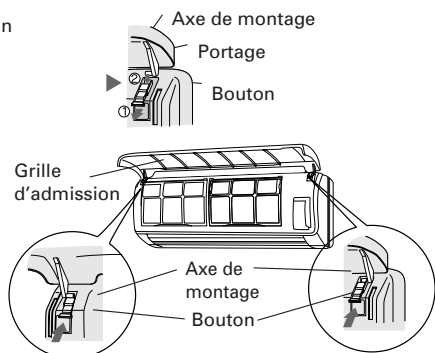

Nettoyage du filtre à air

1. Ouvrez la grille d'admission et déposez le filtre à air.

Soulevez la poignée du filtre à air, débloquez les deux taquets inférieurs et tirez vers l'extérieur.

Poignée du filtre à air

2. Nettoyez la poussière avec un aspirateur ou en lavant.

Après le lavage, laissez sécher convenablement dans un endroit à l'ombre.

3. Remettez le filtre à air en place et refermez la grille d'admission.

- 1 Alignez les côtés du filtre à air avec le panneau et enfoncez à fond en vérifiant que les deux taquets inférieurs sont revenus correctement dans leurs orifices sur le panneau.

- 2 Refermez la grille d'admission.

(Pour la facilité, la grille d'admission n'est pas installée sur cette illustration.)

- La poussière peut être éliminée du filtre à air soit par un aspirateur, soit en le lavant dans une solution de détergent doux et d'eau chaude. Si vous lavez le filtre, veillez à le laisser sécher complètement dans un endroit à l'ombre avant de l'installer à nouveau.
- Si de la poussière s'accumule sur le filtre à air, le flux d'air sera réduit, ce qui abaissera l'efficacité du fonctionnement et augmentera le bruit du climatiseur.
- Pendant une période de fonctionnement normal, le filtre à air doit être nettoyé toutes les deux semaines.

- Quand l'appareil est utilisé pendant longtemps, de la poussière s'accumule à l'intérieur et ceci réduit ses performances. Il est conseillé de le faire inspecter régulièrement en plus de l'entretien que vous faites vous-même. Pour les détails, consultez le personnel de service agréé.
- Pour nettoyer le coffret de l'appareil, n'utilisez pas d'eau plus chaude que 108°F, de détergents abrasifs ou de produits volatils comme de la benzine ou un diluant.
- Ne soumettez pas le coffret de l'appareil à des insecticides ou des vaporisateurs pour cheveux.
- Avant une inutilisation de plus d'un mois, faites fonctionner pendant une demi-journée par beau temps pour faire sécher complètement ses organes internes.

GUIDE DE DÉPANNAGE



AVERTISSEMENT!

En cas de défaillance (odeur de brûlé, etc.), éteignez immédiatement l'appareil, débranchez la prise du cordon d'alimentation et consultez un centre de réparation agréé.

Il est important de débrancher la fiche secteur ou de couper le disjoncteur afin de couper l'alimentation de l'appareil. Il ne suffit pas d'éteindre l'appareil.

Avant de faire appel à un technicien, vérifiez les points suivants:

	Symptôme	Problème	Voyez page
FONCTIONS NORMALES	L'appareil ne fonctionne pas immédiatement:	<ul style="list-style-type: none">● Si l'appareil est arrêté, puis immédiatement remis en marche, le compresseur ne fonctionne pas pendant 3 minutes environ, pour éviter que le fusible ne soit grillé.● Quand l'alimentation est déconnectée et reconnectée, le circuit de protection agit pendant 3 minutes environ pour arrêter l'appareil pendant cette durée.	—
	Un bruit se fait entendre:	<ul style="list-style-type: none">● Pendant le fonctionnement ou sitôt après l'arrêt de l'appareil, on peut entendre le bruit du fluide dans les canalisations climatiseur. Un bruit peut aussi être constaté 2 à 3 minutes après la mise en marche (écoulement du réfrigérant).● Pendant le fonctionnement, un très léger craquement est parfois audible. Il provient du dilatement ou de la contraction des matériaux par suite du changement de température.	—
	Odeurs:	<ul style="list-style-type: none">● Une certaine odeur est émise par l'appareil intérieur. Elle peut provenir des odeurs de la pièce (mobilier, tabac, etc.) qui ont pénétré dans l'appareil.● Le nettoyage du filtre permet le plus souvent d'éviter cet inconvénient.	—
	La brume est émise:	<ul style="list-style-type: none">● Pendant le Refroidissement ou la Déshumidification, un léger brouillard peut être émis par l'unité intérieure. Il provient d'un refroidissement subit de l'air ambiant par l'air provenant du climatiseur, ce qui provoque une condensation.	—
	Le courant d'air est faible ou nul:	<ul style="list-style-type: none">● Le ventilateur fonctionne à très basse vitesse en mode Déshumidification ou quand l'appareil vérifie la température de la pièce.● Pendant le fonctionnement super silencieux, le ventilateur agit à vitesse très lente.● En mode de surveillance AUTO, le ventilateur fonctionne à très basse vitesse.	5 5 5

GUIDE DE DÉPANNAGE

	Symptôme	Problème	Voyez page
VÉRIFIEZ À NOUVEAU	L'appareil ne fonctionne pas du tout:	<ul style="list-style-type: none"> ● La fiche du cordon est débranchée de la prise secteur? ● Il s'est produit une panne de courant? ● Le fusible a sauté ou le disjoncteur s'est déclenché? 	—
		<ul style="list-style-type: none"> ● La minuterie fonctionne-t-elle? 	7 – 8
	Mauvaises performances de refroidissement (ou chauffage):	<ul style="list-style-type: none"> ● Le filtre à air est-il sale? ● La grille d'admission d'air et/ou la fente de sortie sont-elles obstruées? ● A-t-on correctement ajusté la température de la pièce (sur le thermostat)? ● Y a-t-il une porte ou une fenêtre ouverte? ● En cas de Refroidissement, une fenêtre est-elle exposée en plein soleil? (Fermez les rideaux.) ● En cas de Refroidissement, y a-t-il des appareils de chauffage ou des ordinateurs en service dans la pièce ou trop de monde dans la salle? 	—
		<ul style="list-style-type: none"> ● L'appareil est-il réglé pour le fonctionnement SUPER SILENCIEUX? 	5
L'appareil n'exécute pas les fonctionnements réglés par la télécommande:	<ul style="list-style-type: none"> ● Les piles de la télécommande sont-elles épuisées? ● Les piles de la télécommande sont-elles bien installées. 	4	

Si la difficulté subsiste après ces vérifications, si vous constatez une odeur de brûlé ou si le voyant TIMER (Fig. 3 G), arrêtez immédiatement le fonctionnement, débranchez la fiche du cordon d'alimentation et consultez le personnel de service agréé.

CONSEILS D'UTILISATION

Remise en marche automatique

En cas de coupure de courant

- Si l'alimentation a été interrompue par une panne de courant, le climatiseur se remettra automatiquement en marche selon le mode utilisé au moment de la panne quand le courant sera rétabli.
- Actionné selon les réglages d'avant la panne de courant.
- Si une panne de courant se produit pendant le fonctionnement de la minuterie, celle-ci sera réinitialisée et l'appareil commencera (arrêtera) le fonctionnement au niveau réglage horaire. Si ce genre d'erreur de la minuterie se produit, le voyant TIMER clignote (cf. page 3).
- L'emploi d'autres appareils électriques (rasoir électrique, etc.) ou la présence d'un émetteur radio sans fil peut entraîner un mauvais fonctionnement du climatiseur. Dans ce cas, débranchez temporairement la fiche du cordon d'alimentation, rebranchez-la et servez-vous de la télécommande pour remettre l'appareil en service.

CONSEILS D'UTILISATION

Plage de température et d'humidité

		Mode Refroidissement/Déshumidification	
Température extérieur		Approximativement 32°F à 115 °F	
Température intérieur		Approximativement 64°F à 90 °F	
Taux d'humidité intérieure	Température extérieure 68°F ou plus	Approximativement 80% ou moins	Si le climatiseur est utilisé pendant de longues périodes dans des milieux très humides, de la condensation pourrait se former sur la surface de l'appareil intérieur et des gouttes pourraient tomber sur le sol ou sur d'autres objets situés au-dessous de l'appareil.
	Température extérieure inférieure à 68°F	Approximativement 50% ou moins	



ÍNDICE

PRECAUCIONES DE SEGURIDAD	Sp-1	AJUSTE DE LA DIRECCIÓN DE CIRCULACIÓN DEL AIRE	Sp-9
CARACTERÍSTICAS Y FUNCIONES	Sp-2	FUNCIONAMIENTO DE VAIVÉN	Sp-10
DENOMINACIÓN DE LOS COMPONENTES	Sp-3	FUNCIONAMIENTO MANUAL Y AUTOMÁTICO	Sp-10
PREPARATIVOS	Sp-4	LIMPIEZA Y MANTENIMIENTO	Sp-11
FUNCIONAMIENTO	Sp-5	LOCALIZACIÓN DE AVERÍAS	Sp-12
FUNCIONAMIENTO CON TEMPORIZADOR	Sp-7	CONSEJOS PARA EL FUNCIONAMIENTO	Sp-13
FUNCIONAMIENTO DEL TEMPORIZADOR (SLEEP) DE DESCONEXIÓN AUTOMÁTICA	Sp-8		

PRECAUCIONES DE SEGURIDAD

¡PELIGRO!

- No intente instalar este acondicionador de aire usted mismo.
- Este aparato no tiene componentes que pueda reparar el usuario. Consulte siempre al personal de servicio autorizado para las reparaciones.
- Cuando se traslade, consulte siempre al personal de servicio autorizado para la desconexión y la instalación.
- No se enfríe excesivamente quedándose demasiado tiempo en el paso directo del aire de refrigeración.
- No introduzca los dedos ni otros objetos en el orificio de salida ni en las rejillas de entrada.
- No debe poner en funcionamiento el acondicionador de aire ni pararlo enchufando y desenchufando el cable de la alimentación.
- Tenga cuidado de no dañar el cable de alimentación.
- En el caso de un mal funcionamiento (olor a quemado, etc.) detenga inmediatamente el funcionamiento, desconecte la clavija del cable de alimentación y consulte al personal de servicio autorizado.
- Si se daña el cable de alimentación de este aparato, sólo deberá reemplazarlo el personal de servicio autorizado, porque se requieren herramientas de aplicaciones especiales y el cable especificado.

¡PRECAUCION!

- Proporcione de vez en cuando ventilación durante el funcionamiento.
- No dirija el aire a hogares de fuego ni a estufas.
- No se suba sobre el acondicionador de aire ni ponga objetos encima.
- No cuelgue nada de la unidad interior.
- No ponga floreros ni recipientes de agua encima de los acondicionadores de aire.
- No exponga el acondicionador de aire directamente al agua.
- No ponga en funcionamiento el acondicionador de aire con las manos mojadas.
- No tire del cable de alimentación.
- Desconecte la fuente de la alimentación cuando no tenga la intención de utilizar el aparato durante periodos prolongados.
- Compruebe si hay daños en el soporte de instalación.
- La exposición prolongada al aire directo puede tener efectos adversos en las plantas y animales.
- No beba el agua que se drena del acondicionador de aire.
- No lo utilice para aplicaciones relacionadas con almacenaje de comestibles, plantas ni animales, equipos de precisión, ni obras de arte.
- Las válvulas de conexión se calientan durante la calefacción; manipúlelas con cuidado.
- No aplique presión a las aletas del radiador.
- Siempre deberá funcionar con los filtros de aire instalados.
- No bloquee ni cubra la rejilla de entrada ni el orificio de salida.
- Asegúrese de que no haya ningún equipo electrónico a menos de un metro de la unidad interior y de la exterior.
- No instale el acondicionador de aire cerca de hogares de fuego ni de otros aparatos de calefacción.
- Cuando instale la unidad interior y la unidad exterior, tenga cuidado de evitar el acceso a los niños.
- No emplee gases inflamables cerca del acondicionador de aire.

FILTRO RESISTENTE A LA CONDENSACIÓN DE HUMEDAD

El filtro de aire se ha tratado para poder resistir una ligera condensación de humedad, para facilitar el empleo y los cuidados del filtro.

FUNCIONAMIENTO SUPERSILENCIOSO

Cuando se usa el botón de control del ventilador (FAN CONTROL) para seleccionar el funcionamiento supersilencioso (QUIET), la unidad inicia el funcionamiento supersilencioso; 6(medermitiondo CON-) TJ gs0 Tc0stirrefruna ldensamás supersileaitro.CARA



DENOMINACIÓN DE LOS COMPONENTES

Fig. 1 Unidad interior

- 1 Panel de control del funcionamiento (Fig. 2)
- 2 Botón de funcionamiento manual/automático (MANUAL AUTO)
- 3 Lámparas indicadoras (Fig. 3)
- 4 Receptor de señal de control remoto
- 5 Indicador de funcionamiento (OPERATION) (rojo)
- 6 Indicador del temporizador (TIMER) (verde)
 - Si parpadea la lámpara indicadora del temporizador (TIMER) cuando el temporizador está funcionando, indica que ha ocurrido una falla en el ajuste del temporizador (vea el Reinicio automático en la página 12).
- 7 Indicador de funcionamiento super silencioso (SUPER QUIET) (verde)
- 8 Lámpara indicadora de vaivén (SWING) (naranja)
- 9 Rejilla de entrada (Fig. 4)
- O Filtro de aire (izquierda)
- A Lama deflectora del aire orientable
- B Lamas deflectoras de izquierda-derecha (detrás de la lama deflectora del aire orientable)
- C Manguera de drenaje
- D Filtro de aire (derecha)

Fig. 5 Unidad exterior

- E Orificio de entrada
- F Orificio de salida
- G Unidad de tubo

- Consulte la página desplegable de la portada.

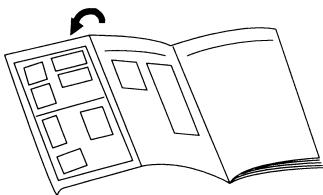

Fig. 6 Unidad de telemando

- H Botón de control de funciones (MASTER CONTROL)
- I Botones SET TEMP (ajuste de temperatura)/SET TIME (ajuste de hora) (⊕/⊖)
- J Emisor de señal
- K Botón de ajuste del temporizador (SET TIMER)
- L Botón de control del ventilador (FAN CONTROL)
- M Botón de marcha/paro (START/STOP)
- N Botón el temporizador de desconexión automática (SLEEP)
- O Botón de ajuste (SET)
- P Botón de vaivén (SWING)
- Q Botón ACL (situado dentro del compartimiento de las pilas)
- R Botón TIME ADJUST

Parte posterior (Fig. 7)

- S Botón de prueba del funcionamiento (TEST RUN)
 - Toque los dos contactos metálicos con un objeto metálico para enviar la señal para realizar una prueba de funcionamiento.
 - Realice una prueba sólo al instalar el acondicionador de aire. Si se recibe la señal para realizar una prueba de funcionamiento durante el funcionamiento normal, el termostato del acondicionador de aire funcionará incorrectamente.
 - Si se recibe la señal para realizar una prueba de funcionamiento durante el funcionamiento normal, el aparato cambiará al modo de funcionamiento de prueba, y las luces indicadoras de funcionamiento (OPERATION) y del temporizador (TIMER) de la unidad interior parpadearán simultáneamente.
 - Para detener el modo de funcionamiento de prueba, presione el botón de marcha/paro (START/STOP) para detener el acondicionador de aire.

T Pantalla del telemando (Fig. 8)

- U Indicador de transmisión
- V Pantalla del reloj
- W Modo de funcionamiento
- X Modo de temporización
- Y Velocidad del ventilador
- Z Pantalla de ajuste de la temperatura
- [Indicador de ajuste del temporizador
- \ Indicador de ajuste de la temperatura



PREPARATIVOS

Conecte la alimentación

- 1 En caso de conexión directa por cable, conecte el fusible cortacircuitos.**

Cargue las pilas (R03/LR03 × 2)

- 1 Presione y deslice la tapa del compartimiento de las pilas del lado opuesto para abrirla.**

Deslice en la dirección de la flecha mientras presiona la marca .

- 2 Inserte las pilas.**

Asegúrese de hacer corresponder bien las polaridades (+/-) de las pilas.



- 3 Cierre la tapa del compartimiento de las pilas.**

⚠ ¡PRECAUCION!

- Tome precauciones para evitar que los niños se traguen accidentalmente las pilas.
- Saque las pilas de la unidad del telemando cuando no lo utilice durante períodos prolongados con el fin de evitar problemas en la unidad causados por fugas del líquido de las pilas.
- Si el líquido de las pilas se pone en contacto con la piel o entra en los ojos o la boca, lávese inmediatamente con mucha agua, y vaya enseguida al médico.
- Las pilas gastadas deben sacarse con rapidez y deben tirarse de forma correcta, tirándolas a un receptáculo de recolección de pilas público o devolviéndolas a una autoridad apropiada.
- No intente recargar las pilas.

No mezcle nunca pilas nuevas y usadas, ni pilas de tipos distintos. Las pilas deben durar aproximadamente un año en condiciones normales de utilización. Si el alcance de funcionamiento de la unidad del telemando se reduce apreciablemente, reemplace las pilas y presione el botón ACL con la punta de un bolígrafo u otro pequeño objeto.

Ajuste la hora actual

- 1 Presione el botón de ajuste de la hora (TIME ADJUST) (Fig. 6 R).**

Emplee la punta de un bolígrafo u otro pequeño objeto para presionar el botón.

- 2 Emplee los botones de ajuste de la temperatura/de la hora (+/-) SET TEMP. SET TIME (Fig. 6 I) para ajustar la hora actual en el reloj.**

Botón (+): Presiónelo para hacer avanzar la hora.

Botón (-): Presiónelo para hacer retroceder la hora.

(Cada vez que se presionan los botones, la hora avanzará/retrocederá en incrementos de un minuto; mantenga los botones presionados para cambiar con rapidez la hora en incrementos de diez minutos.)

- 3 Presione el botón de ajuste de la hora (TIME ADJUST) otra vez.**

De este modo se completa el ajuste y el reloj se pone en funcionamiento.

Empleo de la unidad del telemando

- La unidad del telemando debe dirigirse al receptor de la señal (Fig. 1 4) para que funcione correctamente.
- Alcance de funcionamiento: Dentro de unos 7 metros.
- Cuando una señal se recibe correctamente en el acondicionador de aire, sonará un pitido de confirmación.
- Si no se oye el pitido, presione de nuevo el botón de la unidad del telemando.

Soporte de la unidad del telemando

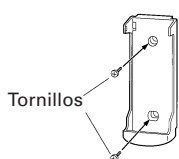

- 1 Monte el soporte**

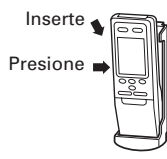

- 2 Coloque la unidad del telemando.**

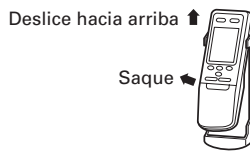

- 3 Para sacar la unidad del telemando (para usarla en la mano).**

FUNCIONAMIENTO

Para seleccionar el modo de funcionamiento

1 Presione el botón de marcha/paro (START/STOP) (Fig. 6 M).
Se encenderá la lámpara de funcionamiento (OPERATION) roja de la unidad interior (Fig. 3 5).
El acondicionador de aire se pondrá en funcionamiento.

2 Presione el botón de control de funciones (MASTER CONTROL) (Fig. 6 H) para seleccionar el modo deseado.

Cada vez que presione el botón, el modo cambia en el orden siguiente:

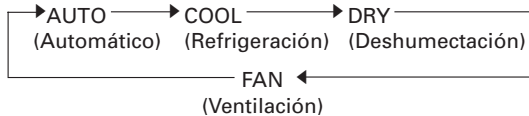

Después de unos tres segundos, reaparecerá toda la visualización.

Para ajustar el termostato

Presione el botón de ajuste SET TEMP (Fig. 6 I).

Botón +: Presiónelo para subir el ajuste del termostato.

Botón -: Presiónelo para bajar el ajuste del termostato.

● Margen de ajuste del termostato:

Automático 64-88 °F

Refrigeración/Deshumectación 64-88 °F

El termostato no puede emplearse para ajustar la temperatura de la sala durante el modo de ventilación (FAN) (la temperatura no aparecerá en la pantalla de la unidad del telemando).

Unos tres segundos después, reaparecerá toda la visualización.

El ajuste del termostato deberá considerarse un valor estándar, y puede ser algo distinto de la temperatura real de la sala.

Ajuste de la velocidad del ventilador

Presione el botón de control del ventilador (FAN CONTROL) (Fig. 6 L).

Cada vez que presione el botón, la velocidad del ventilador cambia en el orden siguiente:



Después de unos tres segundos, reaparecerá toda la visualización.

Cuando se ajusta a automático (AUTO):

Calefacción : El ventilador funciona a velocidad lenta al principio del funcionamiento o también cuando la temperatura del aire emitido es relativamente baja; la velocidad del ventilador aumenta a medida que sube la temperatura del aire emitido.

Sin embargo, el ventilador funciona a velocidad muy baja cuando la temperatura del aire que sale de la unidad interior es baja.

Refrigeración: Así que la temperatura de la habitación se aproxima al ajuste del termostato, se aminora la velocidad del ventilador.

Ventilación : El ventilador funciona a velocidad baja.

El ventilador funcionará a un ajuste muy bajo durante el funcionamiento de monitor y al principio del modo de calefacción.

Cuando se ajusta a silencioso (QUIET):

Se inicia el funcionamiento supersilencioso (SUPER QUIET). El flujo de aire de la unidad interior se reducirá para conseguir un funcionamiento más silencioso.

● El funcionamiento supersilencioso no puede usarse durante el modo de deshumectación.

● Durante el funcionamiento supersilencioso, el rendimiento de refrigeración se reducirá un poco.

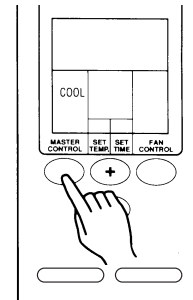

Ejemplo: Cuando se ajusta a COOL (refrigeración).

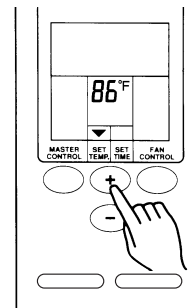

Ejemplo: Cuando se ajusta a 86 °F.

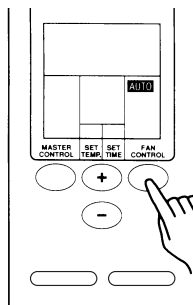

Ejemplo: Cuando se ajusta a automático (AUTO).

Para incrementar el efecto de deshumectación durante el funcionamiento supersilencioso de refrigeración, puede detenerse el ventilador de la unidad interior.



Para detener el funcionamiento

Presione el botón de marcha/paro (START/STOP) (Fig. 6 M).

La luz indicadora de funcionamiento (OPERATION) (roja) (Fig. 3 5) se apagará.

Notas sobre el funcionamiento de los modos

AUTO:

- Dependiendo de la temperatura de la sala en el momento de iniciarse el funcionamiento, el modo de funcionamiento cambiará automáticamente como se muestra en la tabla de abajo. Además, dependiendo del modo de funcionamiento, el ajuste de la temperatura de la sala causará el ajuste de la temperatura "normal" como se muestra.

Temperatura actual de la sala		Modo de funcionamiento		Ajuste del termostato (ajuste estándar)
88 °F o más	→	Refrigeración	→	82 °F
82 °F-88 °F	→	Refrigeración	→	80 °F
78 °F-82 °F	→	Deshumectación	→	76 °F
74 °F-78 °F	→	Deshumectación	→	72 °F
Menos de 74 °F	→	Deshumectación	→	68 °F

El modo de funcionamiento y los ajustes estándar del termostato se seleccionan automáticamente cuando se inicia el funcionamiento.

- Cuando se inicia el funcionamiento automático, el ventilador funciona a velocidad muy lenta durante un minuto más o menos, y durante este tiempo el aparato detecta las condiciones de la sala y selecciona el modo de funcionamiento adecuado.
- Una vez se ha ajustado el modo de funcionamiento, el modo no cambiará aunque cambie la temperatura de la sala.
- Si se presiona el botón START/STOP para reiniciar el funcionamiento antes de que transcurran dos horas después de haber parado el funcionamiento automático, la unidad empezará a operar en el mismo modo de funcionamiento que antes.

Refrigeración:

- Se emplea para refrigerar la sala.

Deshumectación:

- Se emplea para enfriar un poco mientras se deshumecta la sala.
- No podrá calentar la sala durante el modo de deshumectación.
- Durante el modo de deshumectación, el aparato funcionará a baja velocidad; para poder ajustar la humedad de la sala, es posible que el ventilador de la unidad interior se pare de vez en cuando. Además, el ventilador puede funcionar a velocidad muy baja cuando se ajusta la humedad de la sala.
- La velocidad del ventilador no puede cambiarse manualmente cuando se ha seleccionado el modo de deshumectación.

Ventilación:

- Se emplea para hacer circular el aire por la sala.

Durante el modo refrigeración/deshumectación:

Ajuste el termostato a un ajuste de la temperatura que sea más bajo que la temperatura actual de la sala. Los modos de refrigeración y deshumectación no funcionarán si se ajusta el termostato más alto que la temperatura actual de la sala (en el modo de refrigeración, sólo funcionará el ventilador).

Durante el modo de ventilación:

No podrá emplear el aparato para la calefacción ni refrigeración de la sala.

FUNCIONAMIENTO CON TEMPORIZADOR

Antes de utilizar la función del temporizador, asegúrese de que la unidad del telemando esté ajustado a la hora correcta (vea la página 4).

Para emplear el temporizador de conexión (ON) y de desconexión (OFF)

1 Presione el botón de marcha/paro (START/STOP) (Fig. 6 M) (Si el aparato ya está funcionando, pase al paso 2).

Se encenderá la lámpara de funcionamiento (OPERATION) roja de la unidad interior (Fig. 3 5).

2 Presione el botón del temporizador (TIMER) (Fig. 6 K) para seleccionar el funcionamiento de temporizador de conexión (ON) o de desconexión (OFF).

Cada vez que se presione el botón, la función del temporizador cambiará en el orden siguiente:

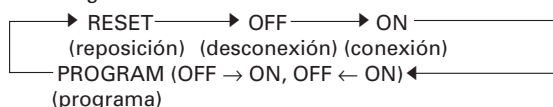

Se encenderá la lámpara del temporizador (TIMER) verde de la unidad interior (Fig. 3 6).

3 Emplee el botón de ajuste de la temperatura/de la hora SET TEMP. SET TIME (Fig. 6 I) para ajustar la hora de desconexión (OFF) y la de conexión (ON) deseadas.

Ajuste la hora mientras parpadea la visualización de la hora (el parpadeo continuará durante cinco segundos).

Botón : Presiónelo para hacer avanzar la hora.

Botón : Presiónelo para hacer retroceder la hora.

Unos cinco segundos después, reaparecerá toda la visualización.

Empleo del temporizador programable

1 Presione el botón de marcha/paro (START/STOP) (Fig. 6 M) (Si el aparato ya está funcionando pase al paso 2).

Se encenderá la lámpara de funcionamiento (OPERATION) roja (Fig. 3 5) de la unidad interior.

2 Ajuste las horas deseadas del temporizador de desconexión (OFF) y del de conexión (ON).

Vea la sección de "Para emplear el temporizador de conexión (ON) y de desconexión (OFF)" para ajustar el modo y las horas deseadas.

Unos tres segundos después, reaparecerá toda la visualización.

Se encenderá la lámpara del temporizador (TIMER) verde (Fig. 3 6) de la unidad interior.

3 Presione el botón del temporizador (TIMER) (Fig. 6 K) para seleccionar el funcionamiento con temporizador programado (PROGRAM) (se visualizará OFF → ON u OFF ← ON).

La visualización mostrará alternadamente "OFF-timer" (temporizador de desconexión) y "ON-timer" (temporizador de conexión), y cambie entonces para que se muestre el ajuste de la hora de la primera función.

- El temporizador programable iniciará el funcionamiento. (Si se ha seleccionado el temporizador de conexión (ON) para funcionar primero, el aparato dejará de funcionar en este punto.)

Unos cinco segundos después, reaparecerá toda la visualización.

Notas sobre el temporizador programable

- El temporizador programable le permite integrar las funciones del temporizador de desconexión y del temporizador de conexión en una sola secuencia. La secuencia puede ser de una transición del temporizador de desconexión al de conexión, o desde el temporizador de conexión al de desconexión, dentro de un período de veinticuatro horas.
- La primera función del temporizador será la que se ha ajustado más próxima a la hora actual. El orden de funcionamiento se indica con la flecha de la visualización de la unidad del telemando. (OFF → ON, u OFF ← ON).
- Un ejemplo del temporizador programable podría ser para que el acondicionador de aire se pare automáticamente (temporizador de desconexión) después de irse a dormir, y se ponga en funcionamiento (temporizador de conexión) automáticamente por la mañana antes de levantarse.

Sp-7

Para cancelar el temporizador

Emplee el botón del temporizador (TIMER) para seleccionar "TIMER RESET".

El acondicionador de aire retornará al funcionamiento normal.

Para cambiar el ajuste del temporizador

Lleve a cabo los pasos 2 y 3.

Para detener el funcionamiento del acondicionador de aire mientras el temporizador está funcionando

Presione el botón de marcha/paro (START/STOP).

Para cambiar las condiciones de funcionamiento

Si desea cambiar las condiciones de funcionamiento (modo, velocidad del ventilador, ajuste del termostato) después de haber hecho el ajuste del temporizador, espere a que reaparezca toda la visualización, y presione los botones apropiados para cambiar el funcionamiento como desee.

Para cancelar el temporizador

Emplee el botón TIMER para seleccionar "TIMER RESET".

El acondicionador de aire retornará al funcionamiento normal.

Para cambiar los ajustes del temporizador

1. Siga las instrucciones dadas en la sección "Para emplear el temporizador de conexión (ON) y de desconexión (OFF)" para seleccionar el ajuste del temporizador que desee cambiar.

2. Presione el botón del temporizador (TIMER) para seleccionar OFF → ON u OFF ← ON.

Para detener el funcionamiento del acondicionador de aire mientras el temporizador está funcionando

Presione el botón de marcha/paro (START/STOP).

Para cambiar las condiciones de funcionamiento

Si desea cambiar las condiciones de funcionamiento (modo, velocidad del ventilador, ajuste del termostato), después de realizar el ajuste del temporizador, espere a que reaparezca toda la visualización, y presione entonces los botones apropiados para cambiar la condición de funcionamiento deseada.

FUNCIONAMIENTO DEL TEMPORIZADOR (SLEEP) DE DESCONEXIÓN AUTOMÁTICA

A diferencia de otras funciones del temporizador, el temporizador de desconexión automática (SLEEP) se usa para ajustar la duración del tiempo hasta que se para el funcionamiento del acondicionador de aire.

Empleo del temporizador (SLEEP) de desconexión automática

Mientras el acondicionador de aire está en funcionamiento o parado, presione el botón de desconexión automática (SLEEP) (Fig. 6 N).

Se encienden la lámpara de funcionamiento (OPERATION) roja (Fig. 3 5) de la unidad interior y la lámpara del temporizador (TIMER) verde (Fig. 3 6).

Para cancelar el temporizador

Emplee el botón TIMER para seleccionar "TIMER RESET".

El acondicionador de aire retornará al funcionamiento normal.

Para detener el funcionamiento del acondicionador de aire mientras el temporizador está funcionando:

Presione el botón de marcha/paro (START/STOP).

Para cambiar los ajustes del tiempo

Pulse el botón del temporizador de desconexión automática (SLEEP) (Fig. 6 N) una vez más y fije la hora con los botones SET TEMP (ajuste de temperatura)/SET TIME (ajuste de hora) (⊕/⊖) (Fig. 6 I).

Ajuste el tiempo mientras parpadea la visualización de la hora (el parpadeo continuará durante cinco segundos).

Botón ⊕: Presiónelo para hacer avanzar la hora.

Botón ⊖: Presiónelo para hacer retroceder la hora.

Unos cinco segundos después, reaparecerá toda la visualización.

Notas sobre el temporizador de desconexión automática (SLEEP)

Para evitar calor o frío excesivos mientras está durmiendo, la función del temporizador de desconexión automática (SLEEP) modifica automáticamente el ajuste del termostato de acuerdo con el ajuste del tiempo. Cuando ha transcurrido el tiempo ajustado, el acondicionador de aire se para por completo.

Durante el funcionamiento de calefacción:

Una vez seleccionada la función "SLEEP", la temperatura de ajuste (termostato) baja automáticamente 2 °F cada 30 min. Cuando la temperatura ha descendido un total de 8 °F, éste se mantiene hasta que transcurre el tiempo programado y la unidad se desconecta.

Durante el funcionamiento de refrigeración/deshumectación:

Una vez seleccionada la función "SLEEP" la temperatura de ajuste (termostato) sube automáticamente 2 °F cada 60 min. Cuando la temperatura de ajuste (termostato) ha ascendido un total de 4 °F, ésta se mantiene hasta que transcurre el tiempo programado y la unidad se desconecta.

Ajuste del temporizador (SLEEP) de desconexión automática

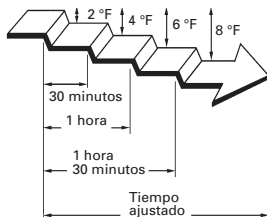

Ajuste del temporizador (SLEEP) de desconexión automática

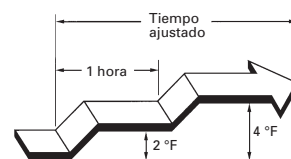



AJUSTE DE LA DIRECCIÓN DE CIRCULACIÓN DEL AIRE

La dirección vertical de circulación del aire (arriba-abajo (UP/DOWN)) se ajusta presionando el botón de dirección del flujo de aire (AIR FLOW DIRECTION) del telemando. La dirección del flujo de aire horizontal (izquierda-derecha) se ajusta manualmente, moviendo las lambras deflectoras de dirección del flujo del aire.

Siempre que se efectúen ajustes de circulación horizontal del aire, arranque el acondicionador de aire y verifique que las aletas verticales de circulación del aire estén detenidas.

Ajuste de la dirección vertical del aire

Presione el botón de ajuste (SET) (Fig. 6 ○).

Cada vez que se presiona el botón, el margen de dirección del aire cambia de la forma siguiente:

1 ↔ 2 ↔ 3 ↔ 4 ↔ 5 ↔ 6 ↔ 7

Tipos de ajustes de la dirección del flujo de aire:

1, 2, 3 : Durante los modos de refrigeración / deshumectación

1, 2, 3, 4, 5, 6, 7 : Ventilación

La visualización del telemando no cambia.

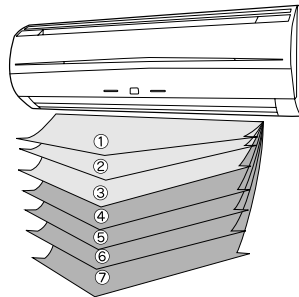

- Emplee los ajustes de la dirección del aire dentro de los márgenes arriba mostrados.
- La dirección del flujo de aire vertical se ajusta automáticamente, de acuerdo con el tipo de funcionamiento seleccionado.

Durante el modo de refrigeración/deshumectación/ventilación : Flujo horizontal tal 1

- Durante el funcionamiento en el modo automático (AUTO), el primer minuto después de haberse puesto en funcionamiento, el flujo de aire será horizontal 1 ; la dirección del aire no podrá ajustarse durante este período.

⚠ ¡PELIGRO!

- No ponga nunca los dedos ni otros objetos dentro de los orificios de salida, porque el ventilador interno funciona a alta velocidad y puede causar daños personales.

- Emplee siempre el botón de la dirección del flujo de aire (AIR FLOW DIRECTION) para ajustar las lambras deflectoras del flujo del aire vertical. Si se intenta moverlas manualmente, puede producirse una operación incorrecta; en este caso, pare el funcionamiento y vuelva a comenzarlo. Las lambras deflectoras deben empezar a funcionar correctamente otra vez.

- Durante el funcionamiento de refrigeración y de deshumectación, no mueva las lambras deflectoras del flujo de aire en el margen de calefacción (4 - 7) durante períodos prolongados de tiempo, porque el vapor del agua puede condensarse cerca de las lambras deflectoras de salida y pueden caer gotas de agua desde el acondicionador de aire. Durante el funcionamiento de refrigeración y de deshumectación, si funciona con las lambras deflectoras de la dirección del flujo de aire dejadas en el margen de calefacción durante más de 30 minutos, retornarán automáticamente a la posición 3.

- Cuando se utiliza en una sala con niños, ancianos, o enfermos, la dirección del aire y la temperatura de la sala deben ajustarse teniendo en cuenta las circunstancias.

Ajuste horizontal de la dirección del aire

Ajuste las lambras deflectoras del aire de izquierda-derecha.

- Mueva las lambras deflectoras del aire de izquierda-derecha para ajustar la dirección del aire que usted prefiera.

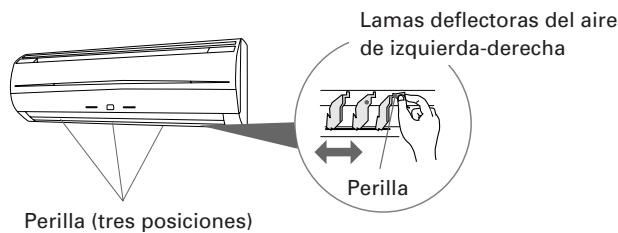

⚠ PELIGRO!

- Cuando ajuste las rejillas derecha-izquierda, es necesario detener el acondicionador de aire primero y asegurarse de que se detiene por completo antes de ajustar la dirección.



FUNCIONAMIENTO DE VAIVÉN

Inicie el funcionamiento del acondicionador de aire antes de efectuar este procedimiento.

Para seleccionar el funcionamiento de vaivén (SWING)

Presione el botón de vaivén de las lamas deflectoras (SWING LOUVER) (Fig. 6 P).

La lámpara indicadora de vaivén vertical (SWING) (naranja) (Fig. 3 8) se encenderá. En este modo, las lamas deflectoras de la dirección del flujo del aire vertical funcionan en vaivén automáticamente para dirigir el aire de arriba a abajo.

Para detener el funcionamiento de vaivén (SWING)

Presione otra vez el botón de vaivén de las lamas deflectoras (SWING LOUVER) (Fig. 6 P).

La lámpara indicadora de vaivén (SWING) (naranja) (Fig. 3 8) se apagará.

Observaciones sobre el funcionamiento de vaivén

- El margen de vaivén está relacionado con la dirección del flujo del aire actualmente ajustada.
- El funcionamiento de vaivén puede detenerse temporalmente cuando el ventilador del acondicionador de aire no esté en funcionamiento, o cuando funcione a velocidades muy lentas.
- La dirección del flujo de aire puede ajustarse durante el funcionamiento de vaivén (SWING) incluso cuando se pulse el botón de la dirección del flujo de aire (AIR FLOW DIRECTION).

FUNCIONAMIENTO MANUAL Y AUTOMÁTICO

Emplee el funcionamiento manual/automático (MANUAL AUTO) en el caso de que se pierda el mando a distancia o de que no pueda utilizarse.

Cómo emplear los controles de la unidad principal

Presione el botón de funcionamiento manual/automático (MANUAL AUTO) (Fig. 2 2) del panel de control de la unidad principal.

Para detener el funcionamiento, presione de nuevo el botón de funcionamiento manual/automático (MANUAL AUTO). (Los controles están situados dentro de la rejilla frontal.)

⚠ ¡PRECAUCIÓN!

No pulse el botón MANUAL AUTO con las manos mojadas ni con ningún objeto puntiagudo, pues podría causar un choque eléctrico o provocar fallos en el funcionamiento.

- Cuando se haga funcionar el acondicionador de aire con los controles de la unidad principal, funcionará en el mismo modo que el modo AUTO seleccionado en el telemando (vea la página 6).
- La velocidad del ventilador seleccionada será la de "AUTO", y el ajuste del termostato será el estándar (75°F).

LIMPIEZA Y MANTENIMIENTO



¡PRECAUCIÓN!

- Antes de limpiar la unidad, asegúrese de desconectar la alimentación del acondicionador de aire.
- Antes de limpiar el filtro o realizar cualquier actividad con él, asegúrese de que está montado correctamente. Si no lo estuviera, podría caerse y provocar daños materiales o personales.
- Si toca el intercambiador de calor al desmontar o instalar el filtro de plasma, puede sufrir lesiones. No inserte los dedos entre el filtro de plasma y el intercambiador de calor.

Limpeza de la rejilla de entrada

1. Extraiga la rejilla de entrada

- 1 Coloque sus dedos en ambos extremos inferiores del panel de la rejilla, y levántelo hacia arriba; si la rejilla parece engancharse en el medio del camino al moverse, continúe levantándolo para sacarlo.
- 2 Tire pasando el enganche intermedio y abra la rejilla amplia de modo que quede vertical.

Rejilla de entrada

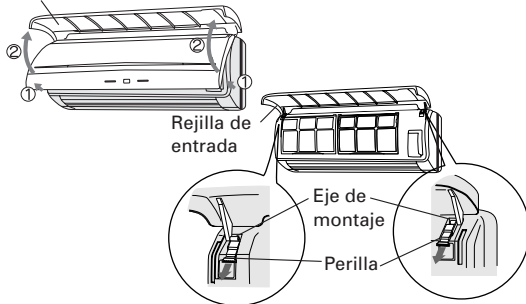

2. Limpie con agua

Emplee una aspiradora para sacar el polvo acumulado, y frote la unidad con un paño limpio humedecido en agua tibia.

3. Colocación de la rejilla de entrada

- 1 Tire de las perillas en toda su extensión.
- 2 Sostenga la rejilla horizontalmente y ajuste los ejes de montaje izquierdo y derecho en los cojinetes en la parte superior del panel.

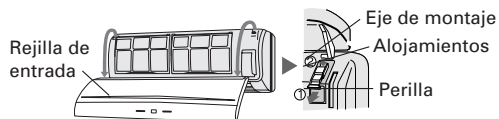

Rejilla de entrada

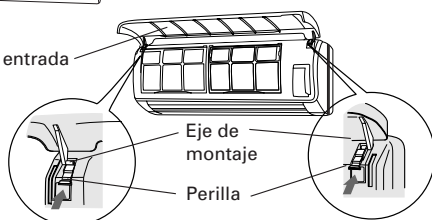

Limpeza del filtro de aire

1. Abra la rejilla de entrada y extraiga el filtro de aire.

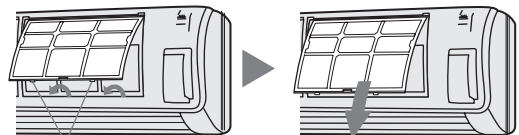

Asa del filtro de aire

2. Saque el polvo con una aspiradora o lávelo

Si lo ha lavado, séquelo bien en un lugar a la sombra.

3. Reinstale el filtro de aire y la rejilla de entrada

- 1 Alinee los lados del filtro de aire con el papel y presiónelo con cuidado hasta el fondo, asegurándose de que las dos lengüetas de retención inferiores retornan correctamente a sus orificios del panel.

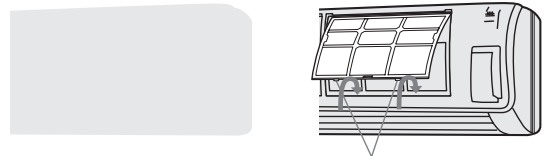

- 2 Cierre la rejilla de entrada.

(A modo de ejemplo, la ilustración muestra la unidad sin la rejilla de entrada instalada.)

- Emplee una aspiradora para sacar el polvo acumulado del filtro de aire, o lávelo con una solución de detergente suave y agua tibia. Si lo ha lavado, séquelo bien en un lugar a la sombra antes de volverlo a instalar en el acondicionador de aire.
- Si se deja acumular el polvo en el filtro de aire, se reducirá el flujo de aire, reduciendo la eficacia del funcionamiento y aumentando el ruido.
- Durante los períodos de empleo normal, los filtros de aire deberán limpiarse cada dos semanas.

LOCALIZACIÓN DE AVERÍAS

¡ADVERTENCIA!

En el caso de un mal funcionamiento (olor a quemado, etc.), detenga inmediatamente el funcionamiento, desenchufe la clavija de alimentación, y consulte al personal de servicio cualificado. Si sólo se desconecta el interruptor de alimentación del aparato, no se desconectará por completo de la fuente de alimentación. Asegúrese siempre de desenchufar la clavija de alimentación o de desconectar el disyuntor para asegurarse de que la alimentación se ha desconectado por completo.

Antes de solicitar el servicio técnico, efectúe las comprobaciones siguientes:

	Síntoma	Problema	Vea la página
FUNCIONES NORMALES	No se pone inmediatamente en funcionamiento:	<ul style="list-style-type: none"> ● Si se para el aparato y se pone inmediatamente en funcionamiento otra vez, el compresor no funcionará durante unos 3 minutos para evitar que se quemen los fusibles. ● Siempre que se desenchufa la clavija de alimentación y se vuelve a enchufar a una toma de corriente, se activa el circuito de protección durante unos 3 minutos evitando el funcionamiento del aparato durante este período de tiempo. 	—
	Se oye ruido:	<ul style="list-style-type: none"> ● Durante el funcionamiento inmediatamente después de haberlo parado, puede oírse sonido de agua circulando por los tubos del acondicionador de aire. Además, puede notarse ruido durante 2 a 3 minutos después de la puesta en funcionamiento (sonido de circulación del refrigerante). ● Durante el funcionamiento, es posible que se oiga un pequeño chirrido. Este sonido se debe a una pequeña expansión y contracción de la cubierta frontal debido a los cambios de temperatura. 	—
	Olores:	<ul style="list-style-type: none"> ● Es posible que la unidad interior emita ciertos olores. Se deben a los olores de la sala (muebles, tabaco, etc.) que ha absorbido el acondicionador de aire. 	—
	Se emite la niebla:	<ul style="list-style-type: none"> ● Durante el funcionamiento de refrigeración y deshumectación, es posible que se aprecie un poco de neblina saliendo de la unidad interior. Se debe al enfriamiento súbito del aire de la sala por el aire emitido por el acondicionador de aire, produciendo condensación y niebla. 	—
	El flujo de aire es débil o se para:		<ul style="list-style-type: none"> ● Es posible que el ventilador funcione a velocidad muy lenta durante el modo de deshumectación o cuando el aparato está monitorizando la temperatura de la sala.
<ul style="list-style-type: none"> ● Durante el funcionamiento supersilencioso, el ventilador operará a velocidad muy baja. 			5
<ul style="list-style-type: none"> ● Durante el funcionamiento automático (AUTO) de monitorización, el ventilador funcionará a velocidad muy lenta. 			5

LOCALIZACIÓN DE AVERÍAS

	Síntoma	Puntos a comprobar	Vea la página
COMPRUEBE OTRA VEZ	No funciona:	<ul style="list-style-type: none"> ● ¿Se ha desenchufado la clavija de alimentación de la toma de corriente? ● ¿Ha ocurrido un fallo de la red de alimentación? ● ¿Se ha quemado un fusible o se ha disparado un disyuntor? 	—
		<ul style="list-style-type: none"> ● ¿Funciona el temporizador? 	7 – 8
	Refrigeración insuficiente:	<ul style="list-style-type: none"> ● ¿Está sucio el filtro de aire? ● ¿Están obstruidos el orificio de salida o la rejilla de entrada del acondicionador de aire? ● ¿Realizó correctamente los ajustes de la temperatura de la sala (termostato)? ● ¿Hay alguna puerta o ventana abierta? ● En el caso de refrigeración, ¿hay alguna ventana que deja entrar la luz del sol? (Cierre las cortinas.) ● En el caso del funcionamiento de refrigeración, ¿hay aparatos y computadoras dentro de la habitación o hay demasiada gente en la habitación? 	—
		<ul style="list-style-type: none"> ● ¿Se ha ajustado la unidad a funcionamiento supersilencioso? 	5
	La unidad funciona de forma diferente del ajuste del telemando:	<ul style="list-style-type: none"> ● ¿Se han agotado las pilas del telemando? ● ¿Se han insertado correctamente las pilas del telemando? 	4

Si el problema persiste después de efectuar estas comprobaciones, o si nota olor a quemado, o parpadea la lámpara TIMER (Fig. 3 6), pare inmediatamente el funcionamiento, desenchufe la clavija de alimentación cierre el disyuntor y consulte al personal de servicio cualificado.

CONSEJOS PARA EL FUNCIONAMIENTO

Reinicio automático

En el caso de una interrupción de la alimentación

- La alimentación del acondicionador de aire ha estado interrumpida debido a un corte de la red de alimentación. Luego, el acondicionador de aire se reiniciará automáticamente en su modo anterior al reponerse la alimentación.
- Funcionamiento en el ajuste de ante del corte de la red de alimentación.
- Si el corte de la red de alimentación ocurre mientras el temporizador está funcionando, el temporizador se repondrá y la unidad empezará a funcionar (o dejará de funcionar) al ajuste nuevo del temporizador. En el caso de ocurrir este tipo de falla del temporizador, el indicador TIMER parpadeará (vea la página 3).
- El empleo de otros electrodomésticos (máquina de afeitar, etc.) o el empleo cercado de un transmisor de radio inalámbrico puede causar mal funcionamiento en el acondicionador de aire. En este caso, desenchufe temporalmente la clavija de alimentación y vuélvala a enchufar, y emplee el telemando para reanudar el funcionamiento.

CONSEJOS PARA EL FUNCIONAMIENTO

Margen de temperatura y humedad

		Modo de refrigeración/deshumectación	
Temperatura exterior		De 32 a 115 °F aprox.	
Temperatura interior		De 64 a 90 °F aprox.	
Humedad interior	Temperatura exterior 68 °F o superior	80% aprox. o menos	Si la unidad se utiliza durante largos periodos en condiciones de mucha humedad, puede formarse condensación en la superficie de la unidad interior y gotear sobre el suelo o cualquier objeto que haya debajo.
	Temperatura exterior Por debajo de 68 °F	50% aprox. o menos	





