

Friedrich®

**OPERATING MANUAL
MODE D'EMPLOI
MANUAL DE FUNCIONAMIENTO**

**INVERTER
COOLING MODEL**

**ROOM AIR CONDITIONER
WALL MOUNTED TYPE**

Indoor Unit
**MW24C3F
MW30C3F**

Outdoor Unit
**MR24C3F
MR30C3F**

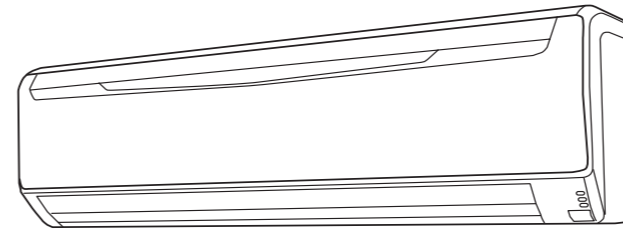

English

Français

Español

Friedrich®

Friedrich Air Conditioning Co.
4200 N. Pan Am
San Antonio, Texas 78218 USA
Tel. (210) 357-4400 Fax (210) 357-4490
Visit us at www.friedrich.com

**KEEP THIS OPERATION MANUAL
FOR FUTURE REFERENCE**

Friedrich Air Conditioning Co.

P/N9315345059-01

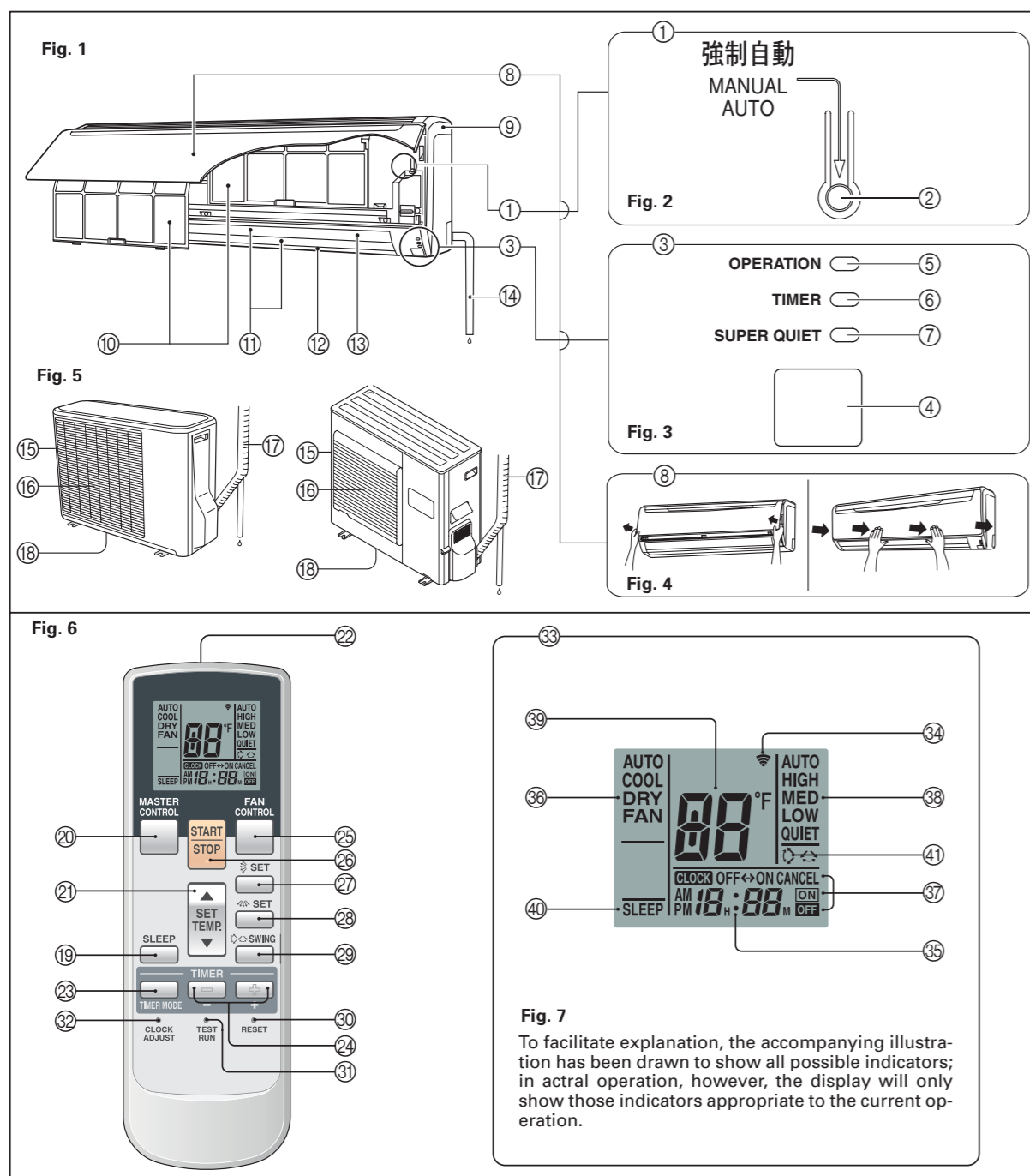

CONTENTS

SAFETY PRECAUTIONS	En-1	ADJUSTING THE DIRECTION OF AIR CIRCULATION	En-9
FEATURES AND FUNCTIONS	En-2	SWING OPERATION	En-10
NAME OF PARTS	En-3	CLEANING AND CARE	En-11
PREPARATION	En-4	TROUBLESHOOTING	En-12
OPERATION	En-5	OPERATING TIPS	En-13
TIMER OPERATION	En-7		
SLEEP TIMER OPERATION	En-8		
MANUAL AUTO OPERATION	En-8		

SAFETY PRECAUTIONS



DANGER!

- Do not attempt to install this air conditioner by yourself.
- This unit contains no user-serviceable parts. Always consult authorized service personnel for repairs.
- When moving, consult authorized service personnel for disconnection and installation of the unit.
- Do not become excessively chilled by staying for lengthy periods in the direct cooling airflow.
- Do not insert fingers or objects into the outlet port or intake grilles.
- Do not start and stop air conditioner operation by disconnecting the power supply cord and so on.
- Take care not to damage the power supply cord.
- In the event of a malfunction (burning smell, etc.), immediately stop operation, disconnect the power supply plug, and consult authorized service personnel.



CAUTION!

- Provide occasional ventilation during use.
- Do not direct air flow at fireplaces or heating apparatus.
- Do not climb on, or place objects on, the air conditioner.
- Do not hang objects from the indoor unit.
- Do not set flower vases or water containers on top of air conditioners.
- Do not expose the air conditioner directly to water.
- Do not operate the air conditioner with wet hands.
- Do not pull power supply cord.
- Turn off power source when not using the unit for extended periods.
- Check the condition of the installation stand for damage.
- Do not place animals or plants in the direct path of the air flow.
- Do not drink the water drained from the air conditioner.
- Do not use in applications involving the storage of foods, plants or animals, precision equipment, or art works.
- Do not apply any heavy pressure to radiator fins.
- Operate only with air filters installed.
- Do not block or cover the intake grille and outlet port.
- Ensure that any electronic equipment is at least one metre away from either the indoor or outdoor units.
- Avoid installing the air conditioner near a fireplace or other heating apparatus.
- When installing the indoor and outdoor unit, take precautions to prevent access to infants.
- Do not use inflammable gases near the air conditioner.

TYPE TYPE TIPO	COOLING MODEL MODELE REFRIGERISSANT MODELO DE REFRIGERACION	
MODEL MODELL MODELO	INDOOR UNIT UNIDAD INTERIOR UNITE INTERIEURE	MW24C3F
	OUTDOOR UNIT UNIDAD EXTERIOR UNITE EXTERIEURE	MR24C3F

SPECIFICATIONS	
POWER SUPPLY	208/230 V-60 Hz
COOLING CAPACITY	24,200 BTU/h
INPUT POWER	2.31 kW
CURRENT	10.1 A

FICHE TECHNIQUE	
ALIMENTATION	208/230 V-60 Hz
REFROIDISSEMENT	24,200 BTU/h
PUISSANCE FRIGORIFIQUE	2.31 kW
PUISSANCE ABSORBEE	10.1 A
INTENSITE	10.1 A

ESPECIFICACIONES	
ALIMENTACION	208/230 V-60 Hz
REFRIGERACION	24,200 BTU/h
CAPACIDAD	2.31 kW
ENTRADA DE ALIMENTACION	10.1 A
CORRIENTE	10.1 A

TYPE TYPE TIPO	COOLING MODEL MODELE REFRIGERISSANT MODELO DE REFRIGERACION	
MODEL MODELL MODELO	INDOOR UNIT UNIDAD INTERIOR UNITE INTERIEURE	MW30C3F
	OUTDOOR UNIT UNIDAD EXTERIOR UNITE EXTERIEURE	MR30C3F

SPECIFICATIONS	
POWER SUPPLY	208/230 V-60 Hz
COOLING CAPACITY	30,700 BTU/h
INPUT POWER	3.46 kW
CURRENT	15.2 A

FICHE TECHNIQUE	
ALIMENTATION	208/230 V-60 Hz
REFROIDISSEMENT	30,700 BTU/h
PUISSANCE FRIGORIFIQUE	3.46 kW
PUISSANCE ABSORBEE	15.2 A
INTENSITE	15.2 A

ESPECIFICACIONES	
ALIMENTACION	208/230 V-60 Hz
REFRIGERACION	30,700 BTU/h
CAPACIDAD	3.46 kW
ENTRADA DE ALIMENTACION	15.2 A
CORRIENTE	15.2 A



FEATURES AND FUNCTIONS

INVERTER

At the start of operation, a large power is used to bring the room quickly to the desired temperature. Afterwards, the unit automatically switches to a low power setting for economic and comfortable operation.

AUTO CHANGEOVER

The operation mode (cooling, dry) is switched automatically to maintain the set temperature, and the temperature is kept constant at all times.

PROGRAM TIMER

The program timer allows you to integrate OFF timer and ON timer operations in a single sequence. The sequence can involve one transition from OFF timer to ON timer, or from ON timer to OFF timer, within a twenty-four hour period.

SLEEP TIMER

When the SLEEP button is pressed during cooling mode, the thermostat setting is gradually raised during the period of operation. When the set time is reached, the unit automatically turns off.



WIRELESS REMOTE CONTROL UNIT

The Wireless Remote Control Unit allows convenient control of air conditioner operation.

HORIZONTAL AIRFLOW

For cooling, use horizontal airflow so the cool air does not blow directly on the occupants in the room.

OMNI-DIRECTIONAL AIR FLOW (SWING OPERATION)

Three-dimensional control over air direction swing is possible through dual use of both an UP/DOWN air direction swing and RIGHT/LEFT air direction swing. Since UP/DOWN air direction flaps operate automatically according to the operating mode of the unit, it is possible to set air direction based on the operating mode.

REMOVABLE OPEN PANEL

The indoor unit's Open Panel can be removed for easy cleaning and maintenance.

MILDEW-RESISTANT FILTER

The AIR FILTER has been treated to resist mildew growth, thus allowing cleaner use and easier care.

SUPER QUIET OPERATION

When the FAN CONTROL button is used to select QUIET, the unit begins super-quiet operation; the indoor unit's airflow is reduced to produce quieter operation.





NAME OF PARTS

Fig. 1 Indoor Unit

- ① **Operating Control Panel (Fig. 2)**
- ② **MANUAL AUTO button**
 - When kept on pressing the MANUAL AUTO button for more than 10 seconds, the forced cooling operation will start.
 - The forced cooling operation is used at the time of installation. Only for authorized service personnel's use.
 - When the forced cooling operation starts by any chance, press the START/STOP button to stop the operation.

- ③ **Indicator (Fig. 3)**
- ④ **Remote Control Signal Receiver**
- ⑤ **OPERATION Indicator Lamp (red)**
- ⑥ **TIMER Indicator Lamp (green)**
 - If the TIMER indicator lamp flashes when the timer is operating, it indicates that a fault has occurred with the timer setting (See Page 13 Auto Restart).
- ⑦ **SUPER QUIET Indicator Lamp (orange)**

- ⑧ **Intake Grille (Fig. 4)**
- ⑨ **Front Panel**
- ⑩ **Air Filter**
- ⑪ **Air Flow Direction Louver**
- ⑫ **Power Diffuser**
- ⑬ **Right-Left Louver (behind Air Flow Direction Louver)**
- ⑭ **Drain Hose**

Fig. 5 Outdoor Unit

- ⑮ **Intake Port**
- ⑯ **Outlet Port**
- ⑰ **Pipe Unit**
- ⑱ **Drain port (bottom)**

● Refer to the folded out page on the cover.

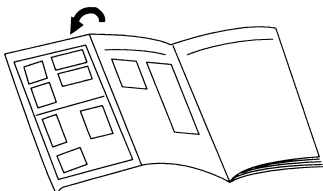

Fig. 6 Remote Control Unit

- ⑲ **SLEEP button**
- ⑳ **MASTER CONTROL button**
- ㉑ **SET TEMP. button (▲ / ▼)**
- ㉒ **Signal Transmitter**
- ㉓ **TIMER MODE button**
- ㉔ **TIMER SET (⊕ / ⊖) button**
- ㉕ **FAN CONTROL button**
- ㉖ **START/STOP button**
- ㉗ **SET button (Vertical)**
- ㉘ **SET button (Horizontal)**
- ㉙ **SWING button**
- ㉚ **RESET button**
- ㉛ **TEST RUN button**
 - This button is used when installing the conditioner, and should not be used under normal conditions, as it will cause the air conditioner's thermostat function to operate incorrectly.
 - If this button is pressed during normal operation, the unit will switch to test operation mode, and the Indoor Unit's OPERATION Indicator Lamp and TIMER Indicator Lamp will begin to flash simultaneously.
 - To stop the test operation mode, press the START/STOP button to stop the air conditioner.
- ㉜ **CLOCK ADJUST button**
- ㉝ **Remote Control Unit Display (Fig. 7)**
- ㉞ **Transmit Indicator**
- ㉟ **Clock Display**
- ㊱ **Operating Mode Display**
- ㊲ **Timer Mode Display**
- ㊳ **Fan Speed Display**
- ㊴ **Temperature SET Display**
- ㊵ **SLEEP Display**
- ㊶ **SWING Display**

PREPARATION

Load Batteries (AAA/R03/LR03 × 2)

- 1 Press and slide the battery compartment lid on the reverse side to open it.**

Slide in the direction of the arrow while pressing the ▼ mark.



- 2 Insert batteries.**

Be sure to align the battery polarities (+/-) correctly.

- 3 Close the battery compartment lid.**

Set the Current time

- 1 Press the CLOCK ADJUST button (Fig. 6 ㉓).**

Use the tip of a ball-point pen or other small object to press the button.

- 2 Use the TIMER SET (+ / -) buttons (Fig. 6 ㉔) to adjust the clock to the current time.**

+ button: Press to advance the time.

- button: Press to reverse the time.

(Each time the buttons are pressed, the time will be advanced/reversed in one-minute increments; hold the buttons depressed to change the time quickly in ten-minute increments.)

- 3 Press the CLOCK ADJUST button (Fig. 6 ㉓) again.**

This completes the time setting and starts the clock.

⚠ CAUTION!

- Take care to prevent infants from accidentally swallowing batteries.
- When not using the Remote Control Unit for an extended period, remove the batteries to avoid possible leakage and damage to the unit.
- If leaking battery fluid comes in contact with your skin, eyes, or mouth, immediately wash with copious amounts of water, and consult your physician.
- Dead batteries should be removed immediately and disposed of properly, either in a battery collection receptacle or to the appropriate authority.
- Do not attempt to recharge dry batteries.

Never mix new and used batteries, or batteries of different types. Batteries should last about one year under normal use. If the Remote Control Unit's operating range becomes appreciably reduced, replace the batteries and press the RESET button with the tip of a ballpoint pen or other small object.

To Use the Remote Control Unit

- The Remote Control Unit must be pointed at signal receiver (Fig. 1 ㉔) to operate correctly.
- Operating Range: About 7 meters.
- When a signal is properly received by the air conditioner, a beeping sound will be heard.
- If no beep is heard, press the Remote Control Unit button again.

Remote Control Unit Holder

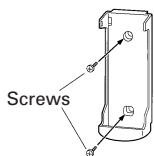

- 1 Mount the Holder.**

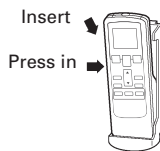

- 2 Set the Remote Control Unit.**



- 3 To remove the Remote Control Unit (when use at hand).**

OPERATION

To Select Mode Operation

- 1 Press the START/STOP button (Fig.6 ㉔).**
The indoor unit's OPERATION Indicator Lamp (red) (Fig. 3 ㉔) will light.
The air conditioner will start operating.
- 2 Press the MASTER CONTROL button (Fig.6 ㉓) to select the desired mode.**
Each time the button is pressed, the mode will change in the following order.



About three seconds later, the entire display will reappear.

To Set the Thermostat

Press the SET TEMP. button (Fig. 6 ㉒).

- ▲ button: Press to raise the thermostat setting.
- ▼ button: Press to lower the thermostat setting.

●Thermostat setting range:

AUTO	64-88 °F
Cooling/Dry	64-88 °F

The thermostat cannot be used to set room temperature during the FAN mode (the temperature will not appear on the Remote Control Unit's Display).

About three seconds later, the entire display will reappear.

The thermostat setting should be considered a standard value, and may differ somewhat from the actual room temperature.

To Set the Fan Speed

Press the FAN CONTROL button (Fig. 6 ㉕).

Each time the button is pressed, the fan speed changes in the following order:



About three seconds later, the entire display will reappear.

When set to AUTO:

- Cooling** : As the room temperature approaches that of the thermostat setting, the fan speed becomes slower.
- Fan** : The fan runs at the low fan speed.

SUPER QUIET Operation

When set to Quiet:

SUPER QUIET Indicator Lamp (orange) (Fig. 3 ㉗) will light.
SUPER QUIET operation begins. The indoor unit's airflow will be reduced for quieter operation.

- SUPER QUIET operation cannot be used during Dry mode. (The same is true when dry mode is selected during AUTO mode operation.)
- During Super Quiet operation, Cooling performance will be reduced somewhat. If the room does not cool down when using SUPER QUIET Operation, please adjust the air conditioner's Fan Speed.

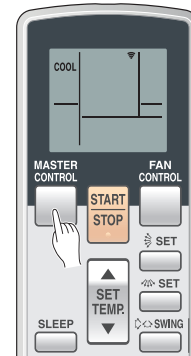

Example: When set to COOL.



Example: When set to 80 °F.

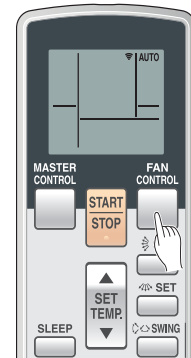

Example: When set to AUTO.

To Stop Operation

Press the **START/STOP** button (Fig. 6 ㉔).

The OPERATION Indicator Lamp (red) (Fig. 3 ㉓) will go out.

About AUTO CHANGEOVER Operation

AUTO: ● When AUTO CHANGEOVER operation first selected, the fan will operate at very low speed for about one minute, during which time the unit detects the room conditions and selects the proper operating mode.

If the difference between thermostat setting and actual room temperature is more than +4 °F → Cooling or dry operation

If the difference between thermostat setting and actual room temperature is less than +4 °F → Monitor operation

- When the air conditioner has adjusted your room's temperature to near the thermostat setting, it will begin monitor operation. In the monitor operation mode, the fan will operate at low speed. If the room temperature subsequently changes, the air conditioner will once again select the appropriate operation (Cooling) to adjust the temperature to the value set in the thermostat.

(The monitor operation range is +4 °F relative to the thermostat setting.)

- If the mode automatically selected by the unit is not what you wish, select one of the mode operation (COOL, DRY, FAN).

About Mode Operation

Cooling: ● Use to cool your room.

Dry: ● Use for gently cooling while dehumidifying your room.

- You cannot heat the room during Dry mode.

- During Dry mode, the unit will operate at low speed; in order to adjust room humidity, the indoor unit's fan may stop from time to time. Also, the fan may operate at very low speed when adjusting room humidity.

- The fan speed cannot be changed manually when Dry mode has been selected.

Fan: ● Use to circulate the air throughout your room.

During Cooling/Dry mode:

Set the thermostat to a temperature setting that is lower than the current room temperature. The Cooling and Dry modes will not operate if the thermostat is set higher than the actual room temperature (in Cooling mode, the fan alone will operate).

During Fan mode:

You can not use the unit to heat and cool your room.



TIMER OPERATION

Before using the timer function, be sure that the Remote Control Unit is set to the correct current time (P. 4).

To Use the ON timer or OFF timer

1 Press the START/STOP button (Fig. 6 26) (if the unit is already operating, proceed to step 2).
The indoor unit's OPERATION Indicator Lamp (red) (Fig. 3 5) will light.

2 Press the TIMER MODE button (Fig. 6 23) to select the OFF timer or ON timer operation.
Each time the button is pressed the timer function changes in the following order:

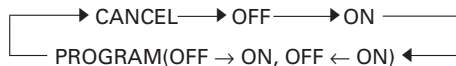

The indoor unit's green TIMER Indicator Lamp (Fig. 3 6) will light.

3 Use the TIMER SET buttons (Fig. 6 24) to adjust the desired OFF time or ON time.
Set the time while the time display is flashing (the flashing will continue for about five seconds).

- + button:** Press to advance the time.
- button:** Press to reverse the time.

About five seconds later, the entire display will reappear.

To Cancel the Timer

Use the TIMER button to select "CANCEL". The air conditioner will return to normal operation.

To Change the Timer Settings

Perform steps 2 and 3.

To Stop Air Conditioner Operation while the Timer is Operating

Press the START/STOP button.

To Change Operating Conditions

If you wish to change operating conditions (Mode, Fan Speed, Thermostat Setting, SUPER QUIET mode), after making the timer setting wait until the entire display reappears, then press the appropriate buttons to change the operating condition desired.

To Use the Program timer

1 Press the START/STOP button (Fig. 6 26) (if the unit is already operating, proceed to step 2).
The indoor unit's OPERATION Indicator Lamp (red) (Fig. 3 5) will light.

2 Set the desired times for OFF timer and ON timer.
See the section "To Use the ON timer or OFF timer" to set the desired mode and times.
About three seconds later, the entire display will reappear.
The indoor unit's TIMER Indicator Lamp (green) (Fig. 3 6) will light.

3 Press the TIMER MODE button (Fig. 6 23) to select the PROGRAM timer operation (OFF → ON or OFF ← ON will display).
The display will alternately show "OFF timer" and "ON timer", then change to show the time setting for the operation to occur first.
● The program timer will begin operation. (If the ON timer has been selected to operate first, the unit will stop operating at this point.)
About five seconds later, the entire display will reappear.

About the Program timer

- The program timer allows you to integrate OFF timer and ON timer operations in a single sequence. The sequence can involve one transition from OFF timer to ON timer, or from ON timer to OFF timer, within a twenty-four hour period.
- The first timer function to operate will be the one set nearest to the current time. The order of operation is indicated by the arrow in the Remote Control Unit's Display (OFF → ON, or OFF ← ON).
- One example of Program timer use might be to have the air conditioner automatically stop (OFF timer) after you go to sleep, then start (ON timer) automatically in the morning before you arise.

To Cancel the Timer

Use the TIMER MODE button to select "CANCEL". The air conditioner will return to normal operation.

To Change the Timer Settings

1. Follow the instructions given in the section "To Use the ON Timer or OFF Timer" to select the timer setting you wish to change.
2. Press the TIMER MODE button to select either OFF → ON or OFF ← ON.

To Stop Air Conditioner Operation while the Timer is Operating

Press the START/STOP button.

To Change Operating Conditions

If you wish to change operating conditions (Mode, Fan Speed, Thermostat Setting, SUPER QUIET mode), after making the timer setting wait until the entire display reappears, then press the appropriate buttons to change the operating condition desired.

SLEEP TIMER OPERATION

Unlike other timer functions, the SLEEP timer is used to set the length of time until air conditioner operate is stopped.

To Use the SLEEP Timer

While the air conditioner is operating or stopped, press the SLEEP button (Fig. 6 ⑱).

The indoor unit's OPERATION Indicator Lamp (red) (Fig. 3 ⑤) lights and the TIMER Indicator Lamp (green) (Fig. 3 ⑥) light.

To Cancel the Timer:

Use the TIMER MODE button to select "CANCEL".
The air conditioner will return to normal operation.

To Change the Timer Settings

Press the SLEEP button (Fig. 6 ⑱) once again and set the time using the TIMER SET (+ / -) buttons (Fig. 6 ㉑).

Set the time while the Timer Mode Display is flashing (the flashing will continue about five seconds).

- + button:** Press to advance the time.
- button:** Press to reverse the time.

To Stop the Air Conditioner During Timer Operation:

Press the START/STOP button.

About five seconds later, the entire display will reappear.

About the SLEEP Timer

To prevent excessive cooling during sleep, the SLEEP timer function automatically modifies the thermostat setting in accordance with the set time setting. When the set time has elapsed, the air conditioner completely stops.

During Cooling/Dry operation:

When the SLEEP timer is set, the thermostat setting is automatically raised 2 °F every sixty minutes. When the thermostat has been raised a total of 4 °F, the thermostat setting at that time is maintained until the set time has elapsed, at which time the air conditioner automatically turns off.

SLEEP timer setting

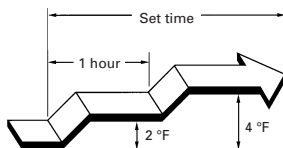

MANUAL AUTO OPERATION

Use the MANUAL AUTO operation in the event the Remote Control Unit is lost or otherwise unavailable.

How To Use the Main Unit Controls

Press the MANUAL AUTO button (Fig. 2 ②) on the main unit control panel.

To stop operation, press the MANUAL AUTO button (Fig. 2 ②) once again. (Controls are located inside the Open Panel)

- When the air conditioner is operated with the controls on the Main Unit, it will operate under the same mode as the AUTO mode selected on the Remote Control Unit (see page 6).
- The fan speed selected will be "AUTO" and the thermostat setting will be standard.(76°F)



ADJUSTING THE DIRECTION OF AIR CIRCULATION

- Adjust the up, down, left, and right AIR directions with the AIR DIRECTION buttons on the Remote Control Unit.
- Use the AIR DIRECTION buttons after the Indoor Unit has started operating and the airflow-direction louvers have stopped moving.

Vertical Air Direction Adjustment

Press the SET button (Vertical) (Fig. 6 27).

Each time the button is pressed, the air direction range will change as follows:

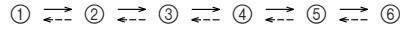

Types of Air flow Direction Setting:

- ①, ②, ③ : During Cooling/Dry modes
- ①, ②, ③, ④, ⑤, ⑥ : During Fan mode

The Remote Control Unit's display does not change.

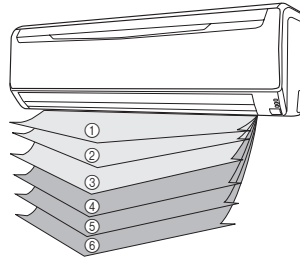

- Use the air direction adjustments within the ranges shown above.
- The vertical airflow direction is set automatically as shown, in accordance with the type of operation selected.
 - During Cooling/Dry mode : Horizontal flow ①
 - During Fan mode : Downward flow ⑤
- During AUTO mode operation, for the first minute after beginning operation, airflow will be horizontal ①; the air direction cannot be adjusted during this period.
- Direction ① ↔ ②
 - Only the direction of the Air Flow Direction Louver changes; the direction of the Power Diffuser does not change.

⚠ DANGER!

- Never place fingers or foreign objects inside the outlet ports, since the internal fan operates at high speed and could cause personal injury.

- Always use the Remote Control Unit's SET button to adjust the vertical airflow louvers. Attempting to move them manually could result in improper operation; in this case, stop operation and restart. The louvers should begin to operate properly again.
- During Cooling and Dry modes, do not move the vertical air direction louvers outside their proper operating range for the mode (① - ③) and into the fan region (④ - ⑥); using the louvers in the fan region will cause moisture to condense near the air outlet, and water may drop onto the floor. During the Cooling/Dry modes, if the louvers are operated outside the range ① - ③ for more than 30 minutes, they will be automatically returned to the ③ range.
- When used in a room with infants, children, elderly or sick persons, the air direction and room temperature should be considered carefully when making settings.

Horizontal Air Direction Adjustment

Press the SET button (Horizontal)(Fig. 6 28).

- Each time the button is pressed, the air direction range will change as follows:



The remote control unit's display does not change.

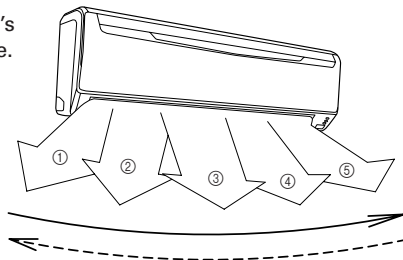

SWING OPERATION

Begin air conditioner operation before performing this procedure.

To select SWING Operation

Press the SWING button (Fig. 6 ㉑).

The SWING Display (Fig. 7 ㉒) will light.

Each time the SWING button is pressed, the swing operation will change in the following order.

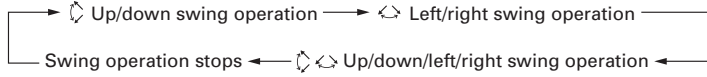

To stop SWING Operation

Press the SWING button and select STOP.

Airflow direction will return to the setting before swing was begun.

About Swing Operation

- Up/down swing: Swing operation begins using the following range according to the current airflow direction.
Airflow direction is 1-4 (for cooling, dry).
With the upper airflow-direction louver in the horizontal position, the lower airflow-direction louver moves (swings) to direct airflow to a wide area.
- Left/right swing: The airflow-direction louvers move (swing) in the left/right airflow direction.
- Up/down/left/right swing: The airflow-direction louvers move (swing) in both the up/down and left/right airflow directions.
- The SWING operation may stop temporarily when the air conditioner's fan is not operating, or when operating at very low speeds.
- If the SET button(Vertical) is pressed during the up/down swing operation, the up/down swing operation will stop and if the SET button(Horizontal) is pressed during the left/right swing operation, the left/right swing operation will stop.

CLEANING AND CARE

CAUTION!

- Before cleaning the air conditioner, be sure to turn it off and disconnect the Power Supply Cord.
- Be sure the Intake Grille (Fig. 1 ⑥) is installed securely.
- When removing and replacing the air filters, be sure not to touch the heat exchanger, as personal injury may result.

Cleaning the Intake Grille

1. Remove the Intake Grille.

- ① Place your fingers at both lower ends of the grille panel, and lift forward; if the grille seems to catch partway through its movement, continue lifting upward to remove.
- ② Pull past the intermediate catch and open the Intake Grille wide so that it become horizontal.

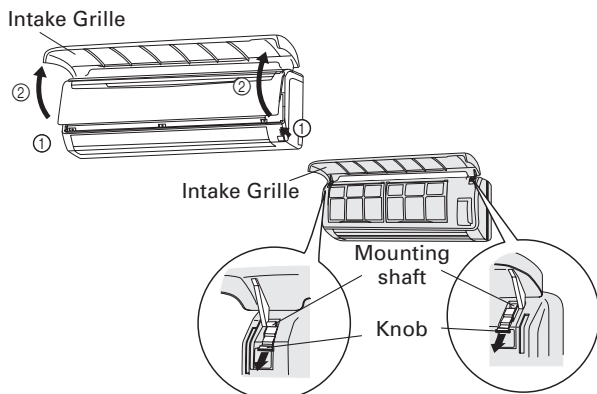

2. Clean with water.

Remove dust with a vacuum cleaner; wipe the unit with warm water, then dry with a clean, soft cloth.

3. Replace the Intake Grille.

- ① Pull the knobs all the way.
- ② Hold the grille horizontal and set the left and right mounting shafts into the bearings at the top of the panel.
- ③ Press the place where the arrow on the diagram indicates and close the Intake Grille.

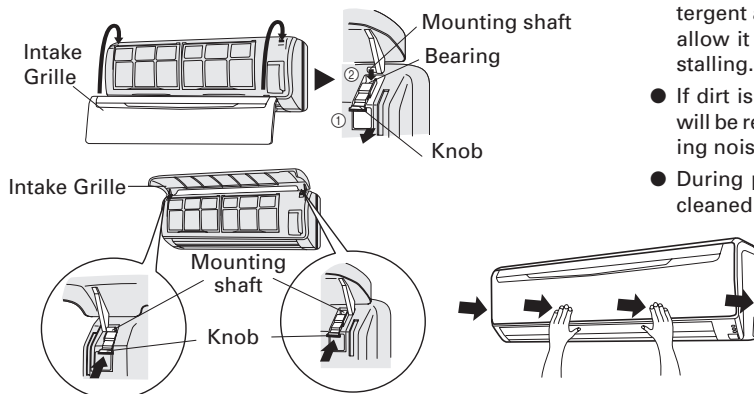

- When used for extended periods, the unit may accumulate dirt inside, reducing its performance. We recommend that the unit be inspected regularly, in addition to your own cleaning and care. For more information, consult authorized service personnel.
- When cleaning the unit's body, do not use water hotter than 104 °F, harsh abrasive cleansers, or volatile agents like benzene or thinner.
- Do not expose the unit body to liquid insecticides or hairsprays.
- When shutting down the unit for one month or more, first allow the fan mode to operate continuously for about one-half day to allow internal parts to dry thoroughly.

Cleaning the Air Filter

1. Open the Intake Grille, and remove the air filter.

Lift up the air filter's handle, disconnect the two lower tabs, and pull out.

Air filter handle



Hooks (two places)

2. Remove dust with a vacuum cleaner or by washing.

After washing, allow to dry thoroughly in a shaded place.

3. Replace the Air Filter and close the Intake Grille.

- ① Align the sides of the air filter with the panel, and push in fully, making sure the two lower tabs are returned properly to their holes in the panel.



Hooks (two places)

- ② Close the Intake Grille.

(For purposes of example, the illustration shows the unit without Intake Grille installed.)

- Dust can be cleaned from the air filter either with a vacuum cleaner, or by washing the filter in a solution of mild detergent and warm water. If you wash the filter, be sure to allow it to dry thoroughly in a shady place before re-installing.
- If dirt is allowed to accumulate on the air filter, air flow will be reduced, lowering operating efficiency and increasing noise.
- During periods of normal use, the Air Filters should be cleaned every two weeks.

TROUBLESHOOTING

WARNING!

In the event of a malfunction (burning smell, etc.), immediately stop operation, turn off the electrical breaker or disconnect the power supply plug, and consult authorized service personnel. Merely turning off the unit's power switch will not completely disconnect the unit from the power source. Always be sure to turn off the electrical breaker or disconnect the power supply plug to ensure that power is completely off.

Before requesting service, perform the following checks:

	Symptom	Problem	See Page
NORMAL FUNCTION	Doesn't operate immediately:	<ul style="list-style-type: none"> ● If the unit is stopped and then immediately started again, the compressor will not operate for about 3 minutes, in order to prevent fuse blowouts. ● Whenever the Power Supply Plug is disconnected and then re-connected to a power outlet, the protection circuit will operate for about 3 minutes, preventing unit operation during that period. 	—
	Noise is heard:	<ul style="list-style-type: none"> ● During operation and immediately after stopping the unit, the sound of water flowing in the air conditioner's piping may be heard. Also, noise may be particularly noticeable for about 2 to 3 minutes after starting operation (sound of coolant flowing). ● During operation, a slight squeaking sound may be heard. This is the result of minute expansion and contraction of the front cover due to temperature changes. 	—
	Smells:	<ul style="list-style-type: none"> ● Some smell may be emitted from the indoor unit. This smell is the result of room smells (furniture, tobacco, etc.) which have been taken into the air conditioner. 	—
	Mist or steam are emitted:	<ul style="list-style-type: none"> ● During Cooling or Dry operation, a thin mist may be seen emitted from the indoor unit. This results from the sudden Cooling of room air by the air emitted from the air conditioner, resulting in condensation and misting. 	—
	Airflow is weak or stops:	<ul style="list-style-type: none"> ● The fan may operate at very low speed during Dry operation or when the unit is monitoring the room's temperature. 	5
		<ul style="list-style-type: none"> ● During SUPER QUIET operation, the fan will operate at very low speed. 	5
<ul style="list-style-type: none"> ● In the monitor AUTO operation, the fan will operate at very low speed. 		5	

TROUBLESHOOTING

	Symptom	Items to check	See Page
CHECK ONCE MORE	Doesn't operate at all:	<ul style="list-style-type: none"> ● Is the Power Supply Plug disconnected its outlet? ● Has there been a power failure? ● Has a fuse blown out, or a circuit breaker been tripped? 	—
		<ul style="list-style-type: none"> ● Is the timer operating? 	7 - 8
	Poor Cooling performance:	<ul style="list-style-type: none"> ● Is the Air Filter dirty? ● Air the air conditioner's intake grille or outlet port blocked? ● Did you adjust the room temperature settings (thermostat) correctly? ● Is there a window or door open? ● In the case of Cooling operation, is a window allowing bright sunlight to enter? (Close the curtains.) ● In the case of Cooling operation, are there heating apparatus and computers inside the room, or are there too many people in the room? 	—
		<ul style="list-style-type: none"> ● Is the unit set for SUPER QUIET operation? 	5
The unit operates differently from the Remote Control Unit's setting:	<ul style="list-style-type: none"> ● Are the Remote Control Unit's batteries dead? ● Are the Remote Control Unit's batteries loaded properly? 	4	

If the problem persists after performing these checks, or if you notice burning smells, or both the OPERATION Indicator Lamp (Fig. 3 ⑤) and the TIMER Indicator Lamp (Fig. 3 ⑥) flashes, or only the TIMER Indicator Lamp (Fig. 3 ⑥) flashes, immediately stop operation, disconnect the Power Supply, and consult authorized service personnel.

OPERATING TIPS

AUTO Restart

In Event of Power Interruption

- The air conditioner power has been interrupted by a power failure. The air conditioner will then restart automatically in its previous mode when the power is restored.
- Operated by setting before the power failure.
- If a power failure occurs during TIMER operation, the timer will be reset and the unit will begin (or stop) operation at the new time setting. In the event that this kind of timer fault occurs the TIMER Indicator Lamp will flash (see Page. 3).
- Use of other electrical appliances (electric shaver, etc.) or nearby use of a wireless radio transmitter may cause the air conditioner to malfunction. In this event, temporarily disconnect the Power Supply Plug, reconnect it, and then use the Remote Control Unit to resume operation.

OPERATING TIPS

Temperature and Humidity Range

	Cooling Mode	Dry Mode
Outdoor temperature	About 14 to 115 °F	About 14 to 115 °F
Indoor temperature	About 64 to 90 °F	About 64 to 90 °F

- If the air conditioner is used under higher temperature conditioner than those listed, the built-in protection circuit may operate to prevent internal circuit damage. Also, during Cooling and Dry modes, if the unit is used under conditions of lower temperature than those listed above, the heat-exchanger may freeze, leading to water leakage and other damage.
- Do not use this unit for any purposes other than the Cooling, Dehumidifying, and air-circulation of rooms in ordinary dwellings.
- If the unit is used for long periods under high-humidity conditions, condensation may form on the surface of the indoor unit, and drip onto the floor or other objects underneath. (About 80% or more).
- If the outdoor temperature is lower than the temperature scope in the list above, in order to keep safety operation of device, the outdoor unit may stop operation for certain period of time.



SOMMAIRE

PRÉCAUTIONS DE SÉCURITÉ	Fr-1	FONCTIONNEMENT	
CARACTÉRISTIQUES ET FONCTIONS	Fr-2	MANUEL-AUTOMATIQUE	Fr-8
NOMENCLATURE DES ORGANES	Fr-3	RÉGLAGE DE LA DIRECTION	
PRÉPARATIFS	Fr-4	DU FLUX D'AIR	Fr-9
FONCTIONNEMENT	Fr-5	FONCTIONNEMENT OSCILLANT	Fr-10
FONCTIONNEMENT PAR MINUTERIE		NETTOYAGE ET ENTRETIEN	Fr-11
DE PROGRAMMATION	Fr-7	GUIDE DE DÉPANNAGE	Fr-12
FONCTIONNEMENT TEMPORISÉ	Fr-8	CONSEILS D'UTILISATION	Fr-13

PRÉCAUTIONS DE SÉCURITÉ

DANGER!

- N'essayez pas d'installer vous-même ce climatiseur.
- Cet appareil ne renferme aucune pièce réparable par l'utilisateur. Consultez toujours le personnel de service compétent en cas de réparation.
- En cas de déménagement, consultez un personnel de service compétent pour effectuer le débranchement et l'installation de l'appareil.
- Veillez à ne pas rester trop longtemps dans le passage direct de l'air froid de l'appareil.
- N'introduisez pas vos doigts ou des objets par la fente de sortie ou la grille d'admission d'air.
- Ne mettez pas le climatiseur en service ou hors service en branchant ou débranchant son alimentation électrique.
- Prenez soin de ne pas endommager le cordon d'alimentation électrique.
- En cas de défaillance (odeur de brûlé, etc.), mettez immédiatement l'appareil hors tension, coupez l'alimentation électrique via le disjoncteur et contactez un centre de réparation agréé.

ATTENTION!

- Assurez une ventilation régulière pendant le fonctionnement de l'appareil.
- Ne dirigez pas le flux d'air vers un feu ouvert ou un appareil de chauffage.
- Ne montez pas et ne placez pas d'objets sur le climatiseur.
- Ne suspendez pas des objets à l'appareil intérieur.
- Ne posez pas de vases de fleurs ou de récipient contenant de l'eau sur un climatiseur.
- N'exposez pas directement le climatiseur à de l'eau.
- N'utilisez pas le climatiseur avec des mains humides.
- Ne tirez pas sur le cordon d'alimentation.
- Coupez l'alimentation si vous n'utilisez pas le climatiseur pendant longtemps.
- Vérifiez si le support d'installation est en bon état.
- Ne placez pas des animaux ou des plantes directement dans le courant d'air de l'appareil.
- Ne buvez pas l'eau de vidange du climatiseur.
- N'utilisez pas le climatiseur pour l'entreposage d'aliments, de plantes, d'animaux, d'instruments de précision ou d'objets d'art.
- N'appliquez aucune forte pression sur les ailettes du radiateur.
- Utilisez l'appareil uniquement quand les filtres à air sont installés.
- N'obstruez pas et ne couvrez pas la grille d'admission et la fente de sortie.
- Veillez à tenir tout équipement électronique à un mètre au moins des appareils intérieur et extérieur.
- Évitez d'installer le climatiseur près d'un feu ouvert ou d'autres équipements de chauffage.
- Lors de l'installation des unités intérieure et extérieure, évitez tout accès par des petits enfants.
- N'utilisez pas de gaz inflammables à près du climatiseur.

CARACTÉRISTIQUES ET FONCTIONS

INVERSEUR

Lors de la mise en fonctionnement, une grande quantité de courant est nécessaire pour amener rapidement la température de la pièce à la température souhaitée. Pour des raisons de confort et d'économie d'énergie, la consommation de l'appareil diminue ensuite automatiquement.

CHANGEMENT AUTOMATIQUE

Le mode de fonctionnement (Refroidissement, Déshumidification) change automatiquement afin de conserver la température programmée de manière constante.

LA PROGRAMMATION COMBINÉE MARCHÉ/ARRÊT

La programmation combinée marche/arrêt vous permet de combiner la mise hors service (OFF) et en service (ON). Cette combinaison concerne la transition de OFF à ON ou de ON à OFF pendant une période de 24 heures.

FONCTIONNEMENT TEMPORISÉ

Lorsque la touche SLEEP est enfoncée en mode Refroidissement, le réglage du thermostat augmente progressivement pendant le fonctionnement. Une fois le temps défini atteint, l'unité s'éteint automatiquement.

TÉLÉCOMMANDE À INFRAROUGE

La Télécommande sans fil autorise un contrôle facile du fonctionnement du climatiseur.

DIRECTION HORIZONTALE DU FLUX D'AIR

Pour le refroidissement, utilisez le flux horizontal pour que l'air frais ne souffle pas directement sur les occupants de la pièce.

FLUX D'AIR OMNIDIRECTIONNEL (MODE OSCILLANT)

L'oscillation simultanée haut/bas et droite/gauche du flux d'air offre un contrôle optimal de la ventilation. Les clapets de direction verticale du flux d'air oscillent automatiquement selon le mode opératoire sélectionné. Aussi, il est possible de régler la direction du flux d'air en sélectionnant le mode adapté.

PANNEAU D'ACCÈS AMOVIBLE

Le Panneau d'accès de l'unité intérieure peut être retirée pour faciliter le nettoyage et l'entretien.

FILTRE RÉSISTANT AUX MOISSURES

Le Filtre à air a reçu un traitement anti-moisissure, ce qui assure sa propreté et la facilité de son entretien.

FONCTIONNEMENT SUPER SILENCIEUX

Quand la touche FAN CONTROL est utilisée pour sélectionner QUIET (silencieux), l'appareil commence le fonctionnement super silencieux; le flux d'air de l'unité intérieure est réduit pour assurer un fonctionnement plus silencieux.

NOMENCLATURE DES ORGANES

Fig. 1 Unité intérieur

① **Panneau de contrôle de fonctionnement (Fig. 2)**

② **Bouton manuel-automatique (MANUAL AUTO)**

- Si vous maintenez le bouton manuel-automatique (MANUAL AUTO) enfoncé pendant plus de 10 secondes, le système de refroidissement forcé se déclenche.
- Le système de refroidissement forcé est utilisé au moment de l'installation et uniquement par un technicien agréé.
- Si le système de refroidissement forcé se déclenche par hasard, appuyez sur la touche de marche/arrêt (START/STOP) pour l'arrêter.

③ **Voyant (Fig.3)**

④ **Récepteur du signal de télécommande**

⑤ **Voyant rouge de fonctionnement (OPERATION) (rouge)**

⑥ **Voyant vert de minuterie (TIMER) (vert)**

- Si le voyant TIMER clignote en mode de fonctionnement de la minuterie, le climatiseur vous indique que la minuterie n'a pas été correctement réglée. (Voir "Remise en marche automatique" à la page 13.)

⑦ **Voyant orange SUPER SILENCIEUX**

⑧ **Grille d'admission (Fig.4)**

⑨ **Panneau avant**

⑩ **Filtre à air**

⑪ **Volet de direction du flux d'air**

⑫ **Redresseur de puissance**

⑬ **Volets Gauche-Droite**

(derrière le volet de direction verticale du flux d'air)

⑭ **Tuyau de vidange**

Fig. 5 Unité extérieur

⑮ **Orifice d'admission**

⑯ **Orifice de sortie**

⑰ **Canalisation**

⑱ **Orifice de vidange (fond)**

Fig. 6 Télécommande

⑲ **Touche de fonctionnement temporisé (SLEEP)**

⑳ **Touche de contrôle principal (MASTER CONTROL)**

㉑ **Touche SET TEMP (▲ / ▼)**

㉒ **Emetteur du signal**

㉓ **Touche TIMER MODE**

㉔ **Touche TIMER SET (+ / -)**

㉕ **Touche de contrôle de ventilateur (FAN CONTROL)**

㉖ **Touche de marche/arrêt (START/STOP)**

㉗ **Touche SET (vertical)**

㉘ **Touche SET (horizontal)**

㉙ **Touche SWING**

㉚ **Touche RESET**

㉛ **Touche d'essai de fonctionnement (TEST RUN)**

- Cette touche s'emploie lors de l'installation du climatiseur et elle ne sera pas utilisée en temps normal car le thermostat du climatiseur pourrait alors fonctionner de façon incorrecte.
- Si cette touche est actionnée pendant un fonctionnement normal, l'appareil passera au mode d'essai; le voyant de fonctionnement de l'unité intérieure et le voyant de minuterie commenceront alors à clignoter de façon simultanée.
- Pour arrêter le mode d'essai de fonctionnement, appuyez sur la touche START/STOP pour arrêter le climatiseur.

㉜ **Touche CLOCK ADJUST**

㉝ **Affichage de la télécommande (Fig. 7)**

㉞ **Voyant de transmission**

㉟ **Affichage d'horloge**

㊱ **Affichage du mode de fonctionnement**

㊲ **Affichage du mode de minuterie**

㊳ **Affichage de vitesse de ventilation**

㊴ **Affichage de réglage de température**

㊵ **Ecran de veille (SLEEP)**

㊶ **Affichage d'oscillation**

- Reportez-vous à la page dépliée de la couverture.

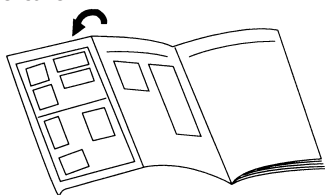

PRÉPARATIFS

Mise en place des Piles (AAA/R03/LR03 × 2)

1 Appuyez sur le couvercle du logement des Piles à l'arrière et faites le glisser pour l'ouvrir.

Faites glisser dans le sens de la flèche en appuyant sur le repère (▼).

2 Installez les Piles.

Veillez à respecter la polarité (+/-) des piles.

3 Refermez le couvercle du logement des Piles.



⚠ ATTENTION!

- Prenez soin de ne pas laisser des piles à la portée des petits enfants qui pourraient les avaler par accident.
- Si vous prévoyez de ne pas utiliser la télécommande pendant longtemps, retirez-en les piles pour éviter un suintement de leur électrolyte.
- Si de l'électrolyte des piles entre en contact avec la peau, les yeux ou les muqueuses, lavez immédiatement avec beaucoup d'eau fraîche et consultez votre médecin.
- Des piles usagées doivent être retirées rapidement de la télécommande et éliminées correctement soit en les plaçant dans un récipient public adhoc, soit en les rendant à l'autorité compétente.
- N'essayez jamais de recharger des piles.

Mise à l'heure

1 Appuyez sur la touche CLOCK ADJUST (Fig. 6 32).

Appuyez sur le bouton avec la pointe d'une stylo-bille ou d'un autre objet.

2 Utilisez les touches TIMER SET (+ / -) (Fig. 6 24)

Touche + : Pour faire avancer les chiffres.

Touche - : Pour faire reculer les chiffres.

(A chaque poussée sur la touche, la valeur avance/recule par palier d'une minute. Elle changera par palier de 10 minutes si la touche est maintenue enfoncée.)

3 Rappuyez sur la touche CLOCK ADJUST (Fig. 6 32).

Le réglage est ainsi terminé et l'horloge commence à fonctionner.

Ne mélangez jamais de piles neuves et usagées ou des piles de types différents. La durée de vie des piles est d'environ une année pour une utilisation normale. Si la plage de fonctionnement de la télécommande diminue sensiblement, remplacez les piles et appuyez sur la touche RESET à l'aide de la pointe d'un stylo à bille ou d'un autre objet de petite taille.

Utilisation de la Télécommande

- La télécommande doit être dirigée vers le récepteur du signal (Fig. 1 4) du climatiseur pour fonctionner correctement.
- Portée de la télécommande est d'environ 7 mètres.
- Quand un signal est correctement reçu par le climatiseur, un bip se fait entendre.
- Si aucun bip n'est audible, appuyez à nouveau sur la touche souhaitée de la Télécommande.

Support de la Télécommande

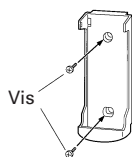

① Fixez le support.

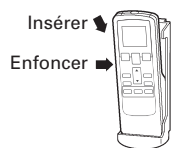

② Installez la Télécommande.

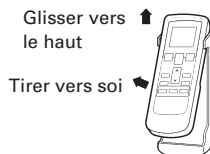

③ Pour retirer la Télécommande (utilisation séparée).

FONCTIONNEMENT

Sélection du mode de Fonctionnement

- 1 Appuyez sur la touche START/STOP (Fig. 6 26).**
Le voyant rouge de fonctionnement (OPERATION) de l'appareil intérieur (Fig. 3 5) s'allume.
Le climatiseur se met en marche.
- 2 Appuyez sur la touche MASTER CONTROL (Fig. 6 20) pour choisir le mode souhaité.**

A chaque pression de la touche, le mode change dans l'ordre suivant:
→ AUTO → COOL → DRY → FAN
(Automatique) (Refroidissement) (Déshumidification) (Ventilation)

Après trois secondes environ, l'affichage entier réapparaît.

Réglage du thermostat

Appuyez sur la touche SET TEMP. (fig. 6 21).

Touche ▲ : Appuyez pour élever le réglage du thermostat.

Touche ▼ : Appuyez pour abaisser le réglage du thermostat.

● Plage de réglage du thermostat:

Automatique 64-88 °F

Refroidissement/Déshumidification 64-88 °F

Le thermostat ne permet pas de régler la température en mode Ventilation (FAN); la température n'apparaît pas sur l'affichage de la télécommande dans ce mode.

Environ 3 secondes plus tard, tout l'affichage réapparaît.

Le réglage du thermostat doit être considéré comme une valeur indicative et elle peut être légèrement différente de la température réelle de la pièce en fonction des caractéristiques de cell-ciou de la position de l'appareil.

Réglage de la vitesse du ventilateur

Appuyez sur la touche FAN CONTROL (Fig. 6 25).

A chaque pression de la touche, la vitesse du ventilateur change dans l'ordre suivant:

→ AUTO → HIGH → MED → LOW → QUIET
(Automatique) (Rapide) (Moyen) (Lent) (Silencieux)

Environ 3 secondes plus tard, tout l'affichage réapparaît.

Lors d'un réglage sur AUTO:

Refroidissement: À mesure que la température de la pièce approche du réglage de thermostat, la vitesse du ventilateur diminue.

Ventilation : Le ventilateur se met alternativement en service et hors service; quand il est en service, il fonctionne à la vitesse LOW (lent).

Fonctionnement SUPER SILENCIEUX

Lors d'un réglage sur SILENCIEUX (Quiet):

Le voyant orange SUPER SILENCIEUX (fig. 3 7) s'allume.

Le fonctionnement SUPER SILENCIEUX commence. Le flux d'air de l'unité intérieure sera réduit pour rendre plus doux le fonctionnement.

- Le fonctionnement SUPER SILENCIEUX n'est pas utilisable en mode Déshumidification. (La même chose est vraie quand le mode Déshumidification est sélectionné pendant le fonctionnement en mode AUTO.)
- Pendant le fonctionnement Super silencieux, les performances de refroidissement sont légèrement réduites. Si la pièce n'est pas refroidie lors du fonctionnement SUPER SILENCIEUX, réglez la vitesse du ventilateur du climatiseur.

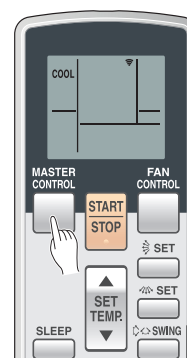

Exemple: réglage sur COOL.



Exemple: réglage sur 80 °F.

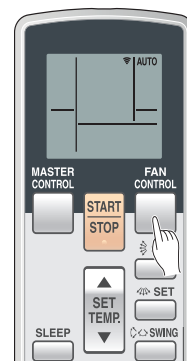

Exemple: réglage sur AUTO.



Arrêt du climatiseur

Appuyez sur la touche **START/STOP** (Fig. 6 ②).

Le voyant rouge de fonctionnement (OPERATION) (fig. 3 ⑤) s'éteint.

A propos du mode de fonctionnement **AUTO CHANGEOVER** (changement automatique)

AUTO: ● Lorsque le mode AUTO CHANGEOVER (changement automatique) est sélectionné, le ventilateur fonctionne dans un premier temps à très faible vitesse pendant environ une minute. Pendant ce temps, l'appareil détecte les conditions ambiantes et choisit le mode de fonctionnement adéquat.

Si la différence entre le réglage du thermostat et la température réelle de la pièce dépasse +4 °F → Fonctionnement en mode Refroidissement ou Déshumidification

Si la différence entre le réglage du thermostat et la température réelle de la pièce est inférieure à +4 °F → système Surveillance.

- Lorsque le climatiseur a rapproché la température de la pièce du réglage du thermostat, il commence son opération de surveillance. En mode d'opération de surveillance, le ventilateur fonctionne à faible vitesse. Si la température de la pièce change par la suite, le climatiseur sélectionne le mode de fonctionnement approprié (Refroidissement) pour que la température corresponde à celle programmée sur le thermostat.

(La plage de fonctionnement de la surveillance est de plus ou moins +4 °F en fonction de la programmation du thermostat.)

- Si le mode sélectionné automatiquement par l'appareil ne correspond pas au mode souhaité, sélectionnez un des modes de fonctionnement (REFROIDISSEMENT, DESHUMIDIFICATION, VENTILATION).

A propos du mode de fonctionnement

Refroidissement (COOL):

- Utilisé pour rafraîchir la pièce.

Déshumidification (DRY):

- Utilisé pour rafraîchir légèrement la pièce en éliminant l'humidité.
- Il n'est pas possible de chauffer la pièce en mode Déshumidification.
- En mode Déshumidification, l'appareil fonctionne à basse vitesse; pour ajuster l'humidité de la pièce, il arrive que le ventilateur de l'unité intérieure s'arrête de temps à autre. Le ventilateur risque également de fonctionner à très basse vitesse pendant l'ajustement du niveau d'humidité de la pièce.
- La vitesse du ventilateur ne peut pas être changée manuellement quand le mode Déshumidification est sélectionné.

Ventilation (FAN):

- A utiliser pour faire circuler l'air dans toute la pièce.

En mode Refroidissement/Déshumidification:

Réglez le thermostat à une valeur plus basse que la température actuelle de la pièce. Les modes Déshumidification et Refroidissement ne fonctionneront pas si le thermostat est réglé plus haut que la température réelle de la pièce (en mode Refroidissement, seul le ventilateur fonctionnera).

En mode Ventilation:

L'appareil ne permet pas de réchauffer ou rafraîchir la pièce.

FONCTIONNEMENT PAR MINUTERIE DE PROGRAMMATION

Avant d'utiliser la minuterie, vérifiez que la Télécommande est réglée sur l'heure exacte (cf. page 4).

Emploi des fonctions de déclenchement ou d'arrêt différé

1 Appuyez sur la touche START/STOP (marche/arrêt) (Fig. 6 26).

(Si le climatiseur fonctionne déjà, passez à l'étape 2).

Le voyant OPERATION rouge de l'unité intérieure (Fig. 3 5) s'allume.

2 Appuyez sur la touche TIMER MODE (Fig. 6 23) pour sélectionner la minuterie d'arrêt (OFF) ou de marche (ON).

À chaque poussée sur la touche, la fonction de la minuterie change dans l'ordre suivant:

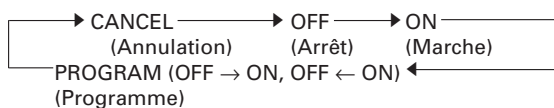

Le voyant vert de minuterie (TIMER) de l'appareil intérieur (Fig. 3 6) s'allume.

3 Utilisez les touches TIMER SET (Fig. 6 24) pour régler l'heure d'arrêt et de mise en marche souhaitées.

Réglez l'heure pendant que l'affichage horaire clignote (le clignotement dure 5 secondes).

Touche : Appuyez pour avancer l'heure.

Touche : Appuyez pour reculer l'heure.

Environ 5 secondes plus tard, tout l'affichage réapparaît.

Annulation de la minuterie

Utilisez la touche TIMER MODE pour sélectionner "CANCEL".

Le climatiseur repasse au fonctionnement normal.

Changement du réglage de la minuterie

Effectuez les étapes 2 et 3.

Arrêt du climatiseur pendant que la minuterie fonctionne

Appuyez sur la touche START/STOP.

Changement des conditions de fonctionnement

Si vous souhaitez changer les conditions de fonctionnement (Mode, Vitesse de ventilation, Réglage du thermostat) après avoir réglé la minuterie, attendez que tout l'affichage réapparaisse, puis appuyez sur les touches appropriées pour changer le fonctionnement.

Utilisation de la programmation combinée Marche/Arrêt

1 Appuyez sur la touche START/STOP (Fig. 6 26) (marche/arrêt).

(Si l'appareil est déjà en service, passez à l'étape 2.)

Le voyant OPERATION rouge de l'unité intérieure (Fig. 3 5) s'allume.

2 Programmez les heures souhaitées pour la mise à l'arrêt (OFF) et la mise en marche (ON) par minuterie.

Consultez la section "Emploi de la minuterie de marche (ON) ou d'arrêt (OFF)" pour régler le mode et les heures de fonctionnement souhaités.

Environ 3 secondes plus tard, tout l'affichage réapparaît.

Le voyant TIMER vert de l'unité intérieure (Fig. 3 6) s'allume.

3 Appuyez sur la touche TIMER MODE (Fig. 6 23) pour choisir PROGRAM (OFF → ON ou OFF ← ON s'affiche).

L'affichage indique alternativement "OFF" et "ON", puis il change pour indiquer le réglage horaire de l'opération qui se produira la première.

- La programmation se met en service. (Si la mise en service (ON) doit fonctionner d'abord, l'appareil cesse de fonctionner à ce moment.)

Environ 5 secondes plus tard, tout l'affichage réapparaît.

À propos de la programmation combinée Marche/Arrêt

- La programmation combinée marche/arrêt vous permet de combiner la mise hors service (OFF) et en service (ON). Cette combinaison concerne la transition de OFF à ON ou de ON à OFF pendant une période de 24 heures.
- La première fonction à agir est celle qui est la plus proche de l'heure actuelle. L'ordre des opérations est indiqué par la flèche sur l'affichage de la télécommande (OFF → ON ou OFF ← ON).
- Un exemple d'utilisation est de faire s'arrêter (OFF) le climatiseur automatiquement après que vous vous êtes endormi et de l'allumer (ON) automatiquement le matin avant votre réveil.

Annulation de la minuterie

Utilisez la touche TIMER MODE pour sélectionner "CANCEL".

Le climatiseur repasse au mode de fonctionnement normal.

Changement du réglage de la minuterie

1. Effectuez les démarches expliquées à la section "Emploi de la minuterie de marche (ON) ou d'arrêt (OFF)" pour choisir les réglages de minuterie à changer.
2. Appuyez sur la touche TIMER MODE pour sélectionner OFF → ON ou OFF ← ON.

Arrêt du climatiseur pendant que la minuterie fonctionne

Appuyez sur la touche START/STOP.

Changement des conditions de fonctionnement

Si vous souhaitez changer les conditions de fonctionnement (Mode, Vitesse de ventilation, Réglage du thermostat) après avoir réglé la minuterie, attendez que tout l'affichage réapparaisse, puis appuyez sur les touches appropriées pour changer le fonctionnement.

FONCTIONNEMENT TEMPORISÉ

A la différence des autres fonctions de la minuterie, le fonctionnement temporisé permet de programmer une durée pendant laquelle fonctionnera le climatiseur.

Utilisation de la Minuterie de Temporisation

Pendant que le climatiseur fonctionne ou est arrêté, appuyez sur la touche SLEEP. (Fig. 6 ⑱)

Le voyant OPERATION (rouge) de l'appareil intérieur (Fig. 3 ⑤) et le témoin (vert) de la minuterie TIMER (Fig. 3 ⑥) s'allument.

Changement des réglages du minuterie

Appuyez une nouvelle fois sur la touche SLEEP (Fig. 6 ⑱) et réglez l'heure à l'aide des touches TIMER SET (\oplus / \ominus) (Fig. 6 ⑳).

Ajustez l'heure pendant que l'affichage horaire clignote (pendant 5 secondes environ).

Touche \oplus : Pour faire avancer l'heure.

Touche \ominus : Pour faire reculer l'heure.

Environ 5 secondes plus tard, tout l'affichage réapparaît.

À propos de la minuterie à temporisateur

Pour éviter un refroidissement excessif pendant le sommeil, la minuterie de temporisation modifie automatiquement le réglage du thermostat selon le réglage de la durée. Quand la durée programmée est écoulée, le climatiseur s'arrête complètement.

Pendant le Refroidissement/Déshumidification:

Quand le fonctionnement temporisé est programmé, le réglage du thermostat est automatiquement élevé de 2 °F toutes les 60 minutes. Quand le thermostat été augmenté de 4 °F en tout, le réglage à ce niveau est maintenu jusqu'à la fin de la durée programmée; quand ce moment est atteint, le climatiseur s'arrête automatiquement.

Réglage du temporisateur (SLEEP)

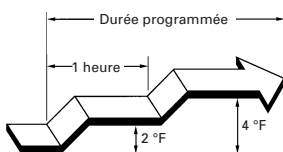

FONCTIONNEMENT MANUEL-AUTOMATIQUE

Sélectionnez le mode de fonctionnement MANUAL AUTO si la télécommande est inutilisable ou si elle n'est pas disponible.

Utilisation des commandes de l'appareil principal

Appuyez sur la touche MANUAL AUTO (Fig. 2 ②) sur le panneau des commandes de l'appareil principal.

Pour arrêter le fonctionnement, appuyez à nouveau sur la touche MANUAL AUTO (Fig. 2 ②).

(Les commandes se trouvent derrière la Panneau d'accès.)

Annulation de la minuterie

Utilisez la touche TIMER MODE pour sélectionner "CANCEL".

Le climatiseur repasse au mode de fonctionnement normal.

Arrêt du climatiseur après le déclenchement du temporisateur

Appuyez sur la touche START/STOP.

- Quand le climatiseur est contrôlé par les commandes de l'unité principale, il fonctionne selon le même mode AUTO que celui qui a été sélectionné par la télécommande. (cf. page 6)
- La vitesse de ventilation sélectionnée sera "AUTO" et le réglage du thermostat sera standard.(76°F)

RÉGLAGE DE LA DIRECTION DU FLUX D'AIR

- Réglez le flux d'air vertical (haut/bas) et horizontal (droite/gauche) à l'aide des touches de direction du flux d'air (AIR DIRECTION) de la télécommande.
- Utilisez les touches de direction du flux d'air (AIR DIRECTION) après la mise en marche de l'appareil intérieur et l'arrêt des volets de direction du flux d'air.

Réglage de la direction verticale du flux d'air

Appuyez sur la touche SET (vertical) (Fig. 6 27).

À chaque pression sur la touche, le flux d'air se modifie comme suit:

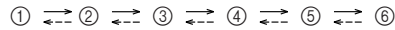

Positions de réglage de direction du flux d'air:

①, ②, ③ : En mode Refroidissement/Déshumidification

①, ②, ③, ④, ⑤, ⑥ : En mode Ventilation

L'affichage de la télécommande ne change pas.

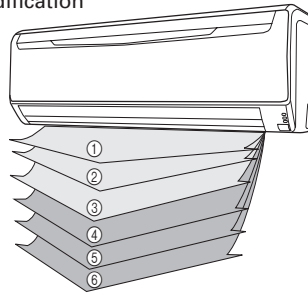

- Servez-vous du réglage de la direction de l'air dans la plage indiquée ci-dessus.
- La direction verticale du flux d'air sera réglée automatiquement comme indiqué, en fonction du type de fonctionnement sélectionné.
 - En mode Refroidissement/Déshumidification : Flux horizontal ①
 - En mode Ventilation : Flux vers le bas ⑤
- Lors d'un fonctionnement en mode AUTO, le flux d'air sera horizontal ① pendant la première minute et la direction de l'air ne peut pas être ajustée pendant cette période.
- Direction ① ↔ ②
 - Seule la direction du volet de direction du flux d'air change ; celle du redresseur de puissance ne change pas.

Réglage de la direction horizontale du flux d'air

Appuyez sur la touche SET (horizontal) (Fig. 6 28).

- À chaque pression sur la touche, le flux d'air se modifie comme suit :



L'affichage de la télécommande ne change pas.

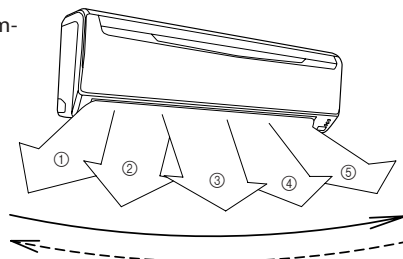

⚠ DANGER!

- N'introduisez jamais les doigts ou des objets étrangers dans les orifices de sortie car le ventilateur interne fonctionne à grande vitesse et il pourrait provoquer des blessures.

- Utilisez toujours la touche SET de la télécommande pour ajuster les volets de flux d'air vertical. Un déplacement manuel de ces volets pourrait entraîner un fonctionnement inadéquat. Dans ce cas, arrêtez l'appareil et remettez-le en marche; les volets devraient à nouveau fonctionner correctement.
- En mode Refroidissement et Déshumidification, ne déplacez pas les volets de direction verticale au-delà de leur plage de fonctionnement correct pour le mode (① - ③) ou dans la plage de ventilation (④ - ⑥). L'emploi des volets dans la plage de ventilation provoquera une condensation d'humidité près de la sortie d'air et de l'eau pourrait s'égoutter sur le plancher. En mode Refroidissement/Déshumidification, si les volets sont utilisés en dehors de la plage (① - ③) pendant plus de 30 minutes, ils reviennent automatiquement au niveau ③.
- Lorsque l'appareil est installé dans une pièce où se trouvent des nourrissons, des enfants, des personnes âgées ou alitées, tenez compte de leur position en réglant la température et la direction du flux d'air.

FONCTIONNEMENT OSCILLANT

Mettez le climatiseur en marche avant de procéder aux démarches suivantes.

Sélection du fonctionnement oscillant (SWING)

Appuyez sur la touche d'oscillation (SWING) (Fig. 6 ⑳).

L'affichage d'oscillation (Fig. 7 ㉑) s'allume.

Chaque fois que vous appuyez sur la touche d'oscillation (SWING), l'oscillation change comme suit.

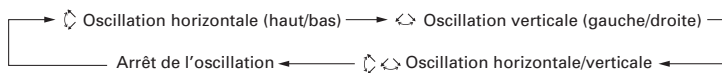

Arrêt du fonctionnement oscillant (SWING)

Appuyez sur la touche d'oscillation (SWING), puis sélectionnez Arrêter (STOP).

Le réglage de la direction du flux d'air précédant la sélection du mode oscillant est rétabli.

À propos du mode oscillant (Swing)

- Oscillation verticale : le fonctionnement oscillant commence dans la plage suivante en fonction de la direction actuelle du flux de l'air.
Flux de l'air entre 1 et 4 (refroidissement, déshumidification).
Lorsque le volet de direction du flux d'air supérieur est placé à l'horizontale, le volet de direction du flux d'air inférieur bouge (oscille) pour diriger le flux d'air dans une grande pièce.
- Oscillation horizontale : les volets de direction du flux d'air bougent (oscillent) dans la direction horizontale du flux d'air.
- Oscillation verticale/horizontale : les volets de direction du flux d'air bougent (oscillent) dans les directions verticale et horizontale du flux d'air.
- Le fonctionnement oscillant s'arrête parfois temporairement lorsque le ventilateur du climatiseur ne fonctionne pas ou lorsqu'il tourne à une vitesse très lente.
- Si vous appuyez sur la touche SET (vertical) pendant le fonctionnement oscillant vertical, celui-ci s'arrête. Si vous appuyez sur la touche SET (horizontal) pendant le fonctionnement oscillant horizontal, celui-ci s'arrête.

NETTOYAGE ET ENTRETIEN

⚠ ATTENTION!

- Avant de nettoyer le climatiseur, prenez soin de le mettre hors tension et de déconnecter l'alimentation.
- Vérifiez que la grille d'admission (Fig. 1 ⑧) est fermement installée.
- Lors du retrait et du remplacement des filtres d'air, ne touchez pas l'échangeur thermique.

Nettoyage de la grille d'admission

1. Déposez la grille d'admission.

- ① Placer les doigts aux deux extrémités inférieures du panneau de calandre, et soulever vers l'avant; si la calandre semble s'accrocher à mi-chemin au cours de son déplacement, continuer de la lever vers le haut pour l'enlever.
- ② Tirer au-delà du crochet intermédiaire et ouvrir tout grand la calandre jusqu'à ce qu'elle soit à l'horizontale.

Grille d'admission

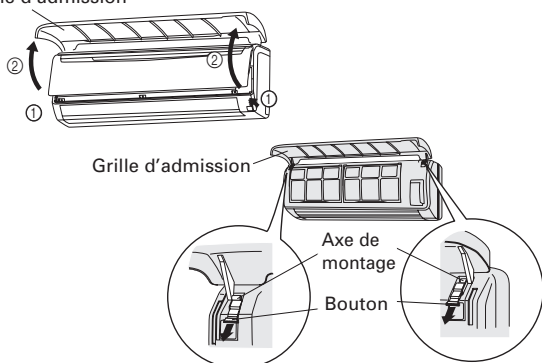

2. Nettoyez à l'eau.

Enlevez poussière avec un aspirateur; frottez l'appareil avec de l'eau chaude, puis séchez avec un linge doux et propre.

3. Remettez la grille d'admission.

- ① Tirer à fond sur les boutons.
- ② Maintenir la calandre à l'horizontale et disposer les axes de montage droit et gauche dans les portages situés en haut du panneau.
- ③ Appuyez à l'endroit indiqué par la flèche sur le schéma et fermez la grille d'admission.

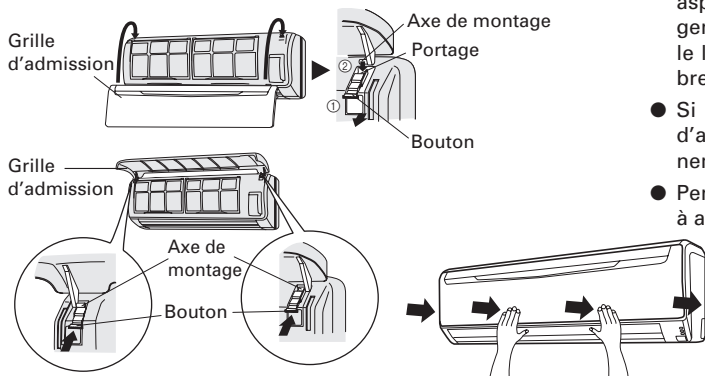

- Quand l'appareil est utilisé pendant longtemps, de la poussière s'accumule à l'intérieur et ceci réduit ses performances. Il est conseillé de le faire inspecter régulièrement en plus de l'entretien que vous faites vous-même. Pour les détails, consultez le personnel de service agréé.
- Pour nettoyer le coffret de l'appareil, n'utilisez pas d'eau plus chaude que 104°F, de détergents abrasifs ou de produits volatils comme de la benzine ou un diluant.
- Ne soumettez pas le coffret de l'appareil à des insecticides ou des vaporisateurs pour cheveux.
- Avant une inutilisation de plus d'un mois, faites fonctionner pendant une demi-journée par beau temps pour faire sécher complètement ses organes internes.

Nettoyage du filtre à air

1. Ouvrez la grille d'admission et déposez le filtre à air.

Soulevez la poignée du filtre à air, débloquez les deux taquets inférieurs et tirez vers l'extérieur.

Poignée du filtre à air



Crochets (deux)

2. Nettoyez la poussière avec un aspirateur ou en lavant.

Après le lavage, laissez sécher convenablement dans un endroit à l'ombre.

3. Remettez le filtre à air en place et refermez la grille d'admission.

- ① Alignez les côtés du filtre à air avec le panneau et enfoncez à fond en vérifiant que les deux taquets inférieurs sont revenus correctement dans leurs orifices sur le panneau.



Crochets (deux)

- ② Refermez la grille d'admission.

(Pour la facilité, la grille d'admission n'est pas installée sur cette illustration.)

- La poussière peut être éliminée du filtre à air soit par un aspirateur, soit en le lavant dans une solution de détergent doux et d'eau chaude. Si vous lavez le filtre, veillez à le laisser sécher complètement dans un endroit à l'ombre avant de l'installer à nouveau.
- Si de la poussière s'accumule sur le filtre à air, le flux d'air sera réduit, ce qui abaissera l'efficacité du fonctionnement et augmentera le bruit du climatiseur.
- Pendant une période de fonctionnement normal, le filtre à air doit être nettoyé toutes les deux semaines.

GUIDE DE DÉPANNAGE



AVERTISSEMENT!

En cas de dysfonctionnement (odeur de brûlé, etc.), mettez immédiatement l'appareil hors tension, coupez l'alimentation électrique via le disjoncteur ou le cordon d'alimentation et contactez un centre de réparation agréé.

Il ne suffit pas d'éteindre l'appareil. Assurez-vous toujours de couper le disjoncteur ou de débrancher le cordon d'alimentation secteur pour couper l'alimentation de l'appareil.

Avant de faire appel à un technicien, vérifiez les points suivants:

	Symptôme	Problème	Voyez page
FONCTIONS NORMALES	L'appareil ne fonctionne pas immédiatement:	<ul style="list-style-type: none"> ● Si l'appareil est arrêté, puis immédiatement remis en marche, le compresseur ne fonctionne pas pendant 3 minutes environ, pour éviter que le fusible ne soit grillé. ● Quand l'alimentation est déconnectée et reconnectée, le circuit de protection agit pendant 3 minutes environ pour arrêter l'appareil pendant cette durée. 	—
	Un bruit se fait entendre:	<ul style="list-style-type: none"> ● Pendant le fonctionnement ou sitôt après l'arrêt de l'appareil, on peut entendre le bruit du fluide dans les canalisations climatiseur. Un bruit peut aussi être constaté 2 à 3 minutes après la mise en marche (écoulement du réfrigérant). ● Pendant le fonctionnement, un très léger craquement est parfois audible. Il provient du dilatement ou de la contraction des matériaux par suite du changement de température. 	—
	Odeurs:	<ul style="list-style-type: none"> ● Une certaine odeur est émise par l'appareil intérieur. Elle peut provenir des odeurs de la pièce (mobilier, tabac, etc.) qui ont pénétré dans l'appareil. 	—
	Du brouillard ou de la vapeur est émis:	<ul style="list-style-type: none"> ● Pendant le Refroidissement ou la Déshumidification, un léger brouillard peut être émis par l'unité intérieure. Il provient d'un refroidissement subit de l'air ambiant par l'air provenant du climatiseur, ce qui provoque une condensation. 	—
	Le courant d'air est faible ou nul:	<ul style="list-style-type: none"> ● Le ventilateur fonctionne à très basse vitesse en mode Déshumidification ou quand l'appareil vérifie la température de la pièce. 	5
<ul style="list-style-type: none"> ● Pendant le fonctionnement super silencieux, le ventilateur agit à vitesse très lente. 		5	
<ul style="list-style-type: none"> ● En mode de surveillance AUTO, le ventilateur fonctionne à très basse vitesse. 		5	

GUIDE DE DÉPANNAGE

	Symptôme	Problème	Voyez page
VÉRIFIEZ À NOUVEAU	L'appareil ne fonctionne pas du tout:	<ul style="list-style-type: none"> ● La fiche du cordon est débranchée de la prise secteur? ● Il s'est produit une panne de courant? ● Le fusible a sauté ou le disjoncteur s'est déclenché? 	—
		<ul style="list-style-type: none"> ● La minuterie fonctionne-t-elle? 	7 à 8
	Mauvaises performances de refroidissement (ou chauffage):	<ul style="list-style-type: none"> ● Le filtre à air est-il sale? ● La grille d'admission d'air et/ou la fente de sortie sont-elles obstruées? ● A-t-on correctement ajusté la température de la pièce (sur le thermostat)? ● Y a-t-il une porte ou une fenêtre ouverte? ● En cas de Refroidissement, une fenêtre est-elle exposée en plein soleil? (Fermez les rideaux.) ● En cas de Refroidissement, y a-t-il des appareils de chauffage ou des ordinateurs en service dans la pièce ou trop de monde dans la salle? 	—
		<ul style="list-style-type: none"> ● L'appareil est-il réglé pour le fonctionnement SUPER SILENCIEUX? 	5
L'appareil n'exécute pas les fonctionnements réglés par la télécommande:	<ul style="list-style-type: none"> ● Les piles de la télécommande sont-elles épuisées? ● Les piles de la télécommande sont-elles bien installées. 	4	

Si le problème persiste après ces vérifications, ou si vous remarquez des odeurs de combustion, ou si le voyant de fonctionnement (OPERATION) (Fig. 3 ⑤) et le voyant de minuterie (TIMER) (Fig. 3 ⑥) clignotent, ou si seul ce dernier clignote, arrêtez immédiatement le fonctionnement de l'appareil, débranchez-le et consultez un technicien agréé.

CONSEILS D'UTILISATION

Remise en marche automatique

En cas de coupure de courant

- Si l'alimentation a été interrompue par une panne de courant, le climatiseur se remettra automatiquement en marche selon le mode utilisé au moment de la panne quand le courant sera rétabli.
- Actionné selon les réglages d'avant la panne de courant.
- Si une panne de courant se produit pendant le fonctionnement de la minuterie, celle-ci sera réinitialisée et l'appareil commencera (arrêtera) le fonctionnement au niveau réglage horaire. Si ce genre d'erreur de la minuterie se produit, le voyant TIMER clignote (cf. page 3).
- L'emploi d'autres appareils électriques (rasoir électrique, etc.) ou la présence d'un émetteur radio sans fil peut entraîner un mauvais fonctionnement du climatiseur. Dans ce cas, débranchez temporairement la fiche du cordon d'alimentation, rebranchez-la et servez-vous de la télécommande pour remettre l'appareil en service.

CONSEILS D'UTILISATION

Plage de température et d'humidité

	Mode Refroidissement	Mode Déshumidification
Température extérieure	Environ 14 à 115 °F	Environ 14 à 115 °F
Température intérieure	Environ 64 à 90 °F	Environ 64 à 90 °F

- Si le climatiseur doit fonctionner par une température plus haute que celles indiquées ci-dessus, il se peut que le circuit de protection incorporé entre en service pour protéger les circuits internes. En revanche, en mode Refroidissement et Déshumidification, si le climatiseur doit fonctionner par une température inférieure à celles indiquées ci-dessus, l'échangeur thermique risque de geler et de provoquer une fuite d'eau ou d'autres dégâts.
- N'utilisez pas ce climatiseur pour autre chose que la Refroidissement, le Chauffage, la Déshumidification et la ventilation de pièces d'habitations ordinaires.
- Si l'appareil est utilisé pendant de longues périodes dans des milieux très humides, de la condensation pourrait se former à la surface de l'appareil intérieur et des gouttes pourraient tomber sur le sol ou sur d'autres objets situés au-dessous de l'appareil. (ca. 80 % ou plus).
- Si la température extérieure est inférieure à la plage de température dans la liste ci-dessus, afin de garantir une utilisation en toute sécurité de l'appareil, il est possible que l'appareil extérieur arrête de fonctionner pendant un certain temps.



ÍNDICE

PRECAUCIONES DE SEGURIDAD	Sp-1	FUNCIONAMIENTO MANUAL Y AUTOMÁTICO	Sp-8
CARACTERÍSTICAS Y FUNCIONES	Sp-2	AJUSTE DE LA DIRECCIÓN DE CIRCULACIÓN DEL AIRE	Sp-9
DENOMINACIÓN DE LOS COMPONENTES	Sp-3	FUNCIONAMIENTO DE VAIVÉN	Sp-10
PREPARATIVOS	Sp-4	LIMPIEZA Y MANTENIMIENTO	Sp-11
FUNCIONAMIENTO	Sp-5	LOCALIZACIÓN DE AVERÍAS	Sp-12
FUNCIONAMIENTO CON TEMPORIZADOR	Sp-7	CONSEJOS PARA EL FUNCIONAMIENTO	Sp-13
FUNCIONAMIENTO DEL TEMPORIZADOR (SLEEP) DE DESCONEXIÓN AUTOMÁTICA	Sp-8		

PRECAUCIONES DE SEGURIDAD

¡PELIGRO!

- No intente instalar este acondicionador de aire usted mismo.
- Este aparato no tiene componentes que pueda reparar el usuario. Consulte siempre al personal de servicio autorizado para las reparaciones.
- Cuando se traslade, consulte siempre al personal de servicio autorizado para la desconexión y la instalación.
- No se enfríe excesivamente quedándose demasiado tiempo en el paso directo del aire de refrigeración.
- No introduzca los dedos ni otros objetos en el orificio de salida ni en las rejillas de entrada.
- No debe poner en funcionamiento el acondicionador de aire ni pararlo enchufando y desenchufando el cable de la alimentación.
- Tenga cuidado de no dañar el cable de alimentación.
- En el caso de un mal funcionamiento (olor a quemado, etc.) detenga inmediatamente el funcionamiento, desconecte la clavija del cable de alimentación y consulte al personal de servicio autorizado.

¡PRECAUCION!

- Proporcione de vez en cuando ventilación durante el funcionamiento.
- No dirija el aire a hogares de fuego ni a estufas.
- No se suba sobre el acondicionador de aire ni ponga objetos encima.
- No cuelgue nada de la unidad interior.
- No ponga floreros ni recipientes de agua encima de los acondicionadores de aire.
- No esponga el acondicionador de aire directamente al agua.
- No ponga en funcionamiento el acondicionador de aire con las manos mojadas.
- No tire del cable de alimentación.
- Desconecte la fuente de la alimentación cuando no tenga la intención de utilizar el aparato durante periodos prolongados.
- Compruebe si hay daños en el soporte de instalación.
- La exposición prolongada al aire directo puede tener efectos adversos en las plantas y animales.
- No beba el agua que se drena del acondicionador de aire.
- No lo utilice para aplicaciones relacionadas con almacenaje de comestibles, plantas ni animales, equipos de precisión, ni obras de arte.
- No aplique presión a las aletas del radiador.
- Siempre deberá funcionar con los filtros de aire instalados.
- No bloquee ni cubra la rejilla de entrada ni el orificio de salida.
- Asegúrese de que no haya ningún equipo electrónico a menos de un metro de la unidad interior y de la exterior.
- No instale el acondicionador de aire cerca de hogares de fuego ni de otros aparatos de calefacción.
- Cuando instale la unidad interior y la unidad exterior, tenga cuidado de evitar el acceso a los niños.
- No emplee gases inflamables cerca del acondicionador de aire.

CARACTERÍSTICAS Y FUNCIONES

INVERSOR

Al inicio del funcionamiento, la potencia utilizada es elevada para que la sala adquiera rápidamente la temperatura deseada. Luego, la unidad pasa automáticamente al ajuste de baja potencia para que el funcionamiento resulte adecuado cómodo y económico.

CAMBIO AUTOMÁTICO (AUTO CHANGEOVER)

El modo de funcionamiento (refrigeración, deshumectación) cambiará automáticamente para mantener la temperatura ajustada y dicha temperatura se mantendrá constante en todo momento.

TEMPORIZADOR PROGRAMABLE

El temporizador programable le permite integrar las funciones del temporizador de desconexión y del temporizador de conexión en una sola secuencia. La secuencia puede ser de una transición del temporizador de desconexión al de conexión, o desde el temporizador de conexión al de desconexión, dentro de un período de veinticuatro horas.

TEMPORIZADOR (SLEEP) DE DESCONEXIÓN AUTOMÁTICA

Si durante el funcionamiento de refrigeración se pulsa el botón SLEEP, el ajuste del termostato irá subiendo gradualmente durante el periodo de funcionamiento. Cuando llegue la hora ajustada, la unidad se desconectará automáticamente.

UNIDAD DE TELEMANDO INALÁMBRICO

La unidad del telemando inalámbrico permite el control de todas las funciones del acondicionador de aire.

FLUJO DE AIRE HORIZONTAL

Para la refrigeración, utilice un flujo de aire horizontal de modo que el aire frío no se proyecte directamente sobre los ocupantes de la sala.

FLUJO DE AIRE OMNIDIRECCIONAL (FUNCIONAMIENTO DE VAIVÉN (SWING))

Si se utilizan simultáneamente los modos de distribución de aire arriba/abajo (UP/DOWN) y derecha/izquierda (RIGHT/LEFT) se puede tener un control tridimensional sobre la distribución. Es posible ajustar la distribución del aire según el modo de funcionamiento del aparato, ya que las lamas deflectoras (arriba/abajo (UP/DOWN)) de la dirección del flujo del aire funcionan automáticamente según dicho modo.

PANEL DE ENTRADA EXTRAÍBLE

La Panel de entrada de la unidad interior puede extraerse para facilitar la limpieza y el mantenimiento.

FILTRO RESISTENTE A LA CONDENSACIÓN DE HUMEDAD

El filtro de aire se ha tratado para poder resistir una ligera condensación de humedad, para facilitar el empleo y los cuidados del filtro.

FUNCIONAMIENTO SUPERSILENCIOSO

Cuando se usa el botón de control del ventilador (FAN CONTROL) para seleccionar el funcionamiento supersilencioso (QUIET), la unidad inicia el funcionamiento supersilencioso; se reduce el flujo de aire de la unidad interior, permitiendo una refrigeración más silenciosa.

DENOMINACIÓN DE LOS COMPONENTES

Fig. 1 Unidad interior

- ① **Panel de control del funcionamiento (Fig. 2)**
- ② **Botón de funcionamiento manual/automático (MANUAL AUTO)**
 - Si mantiene pulsado el botón de funcionamiento manual / automático (MANUAL AUTO) durante más de 10 segundos, se activará la refrigeración forzada.
 - La refrigeración forzada se usa en el momento de la instalación. Sólo debe utilizarla el personal de servicio autorizado.
 - Si la refrigeración forzada se inicia de forma fortuita, pulse el botón de marcha / paro (START / STOP) para detenerla.

- ③ **Indicador (Fig. 3)**
- ④ **Receptor de señal de control remoto**
- ⑤ **Indicador de funcionamiento (OPERATION) (rojo)**
- ⑥ **Indicador del temporizador (TIMER) (verde)**
 - Si parpadea la lámpara indicadora del temporizador (TIMER) cuando el temporizador está funcionando, indica que ha ocurrido una falla en el ajuste del temporizador (vea el Reinicio automático en la página 13).

- ⑦ **Lámpara indicadora de funcionamiento SUPERSILENCIOSO (naranja)**

- ⑧ **Rejilla de entrada (Fig. 4)**
- ⑨ **Panel frontal**
- ⑩ **Filtro de aire**
- ⑪ **Lama deflectora del aire orientable**
- ⑫ **Difusor de potencia**
- ⑬ **Lamas deflectoras de izquierda-derecha (detrás de la lama deflectora del aire orientable)**
- ⑭ **Manguera de drenaje**

Fig. 5 Unidad exterior

- ⑮ **Orificio de entrada**
- ⑯ **Orificio de salida**
- ⑰ **Unidad de tubo**
- ⑱ **Orificio de drenaje (parte inferior)**

- Consulte el pliegue de la página de la portada.

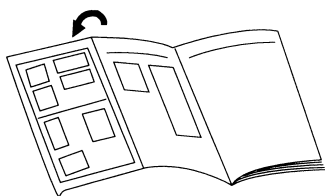

Fig. 6 Unidad de telemando

- ⑲ **Botón el temporizador de desconexión automática (SLEEP)**
- ⑳ **Botón de control de funciones (MASTER CONTROL)**
- ㉑ **Botón de ajuste de la temperatura (SET TEMP.) (▲ / ▼)**
- ㉒ **Emisor de señal**
- ㉓ **Botón de modo de temporizador (TIMER MODE)**
- ㉔ **Botones de ajuste del temporizador (TIMER SET) (+ / -)**
- ㉕ **Botón de control del ventilador (FAN CONTROL)**
- ㉖ **Botón de marcha/paro (START/STOP)**
- ㉗ **Botón de ajuste vertical (SET)**
- ㉘ **Botón de ajuste horizontal (SET)**
- ㉙ **Botón de vaivén (SWING)**
- ㉚ **Botón de reposición (RESET)**
- ㉛ **Botón de prueba del funcionamiento (TEST RUN)**

- Este botón se usa para probar el acondicionador de aire después de su instalación y no debe usarse bajo condiciones normales porque causará que la función del termostato del acondicionador de aire actuar incorrectamente.
- Si se presiona este botón durante el funcionamiento normal, el aparato cambiará al modo de funcionamiento de prueba y la lámpara de funcionamiento de la unidad de la sala y la lámpara del temporizador parpadearán simultáneamente.
- Para detener el modo de funcionamiento de prueba, presione otra vez el botón TEST RUN o presione el botón START/STOP para que se pare el acondicionador de aire.

- ㉜ **Botón de ajuste de reloj (CLOCK ADJUST)**
- ㉝ **Pantalla del telemando (Fig. 7)**
- ㉞ **Indicador de transmisión**
- ㉟ **Reloj**
- ㊱ **Modo de funcionamiento**
- ㊲ **Modo de temperización**
- ㊳ **Velocidad del ventilador**
- ㊴ **Temperatura de ajuste**
- ㊵ **Pantalla de temporizador de desconexión automática (SLEEP)**
- ㊶ **Pantalla de vaivén (SWING)**

PREPARATIVOS

Cargue las pilas (AAA/R03/LR03 × 2)

1 Presione y deslice la tapa del compartimiento de las pilas del lado opuesto para abrirla.

Deslice en la dirección de la flecha mientras presiona la marca ▼.

2 Inserte las pilas.

Asegúrese de hacer corresponder bien las polaridades (+/-) de las pilas.

3 Cierre la tapa del compartimiento de las pilas.



⚠ ¡PRECAUCION!

- Tome precauciones para evitar que los niños se traguen accidentalmente las pilas.
- Saque las pilas de la unidad del telex cuando no lo utilice durante períodos prolongados con el fin de evitar problemas en la unidad causados por fugas del líquido de las pilas.
- Si el líquido de las pilas se pone en contacto con la piel o entra en los ojos o la boca, lávese inmediatamente con mucha agua, y vaya enseguida al médico.
- Las pilas gastadas deben sacarse con rapidez y deben tirarse de forma correcta, tirándolas a un receptáculo de recolección de pilas público o devolviéndolas a una autoridad apropiada.
- No intente recargar las pilas.

Ajuste la hora actual

1 Presione el botón de ajuste de reloj (CLOCK ADJUST) (Fig. 6 ③).

Emplee la punta de un bolígrafo u otro pequeño objeto para presionar el botón.

2 Utilice los botones + / - de ajuste del temporizador (TIMER SET) (Fig. 6 ②) para poner el reloj en la hora actual.

Botón + : Presiónelo para hacer avanzar la hora.

Botón - : Presiónelo para hacer retroceder la hora.

(Cada vez que se presionan los botones, la hora avanzará/retrocederá en incrementos de un minuto; mantenga los botones presionados para cambiar con rapidez la hora en incrementos de diez minutos.)

3 Presione el botón de ajuste de reloj (CLOCK ADJUST) (Fig. 6 ③) otra vez.

De este modo se completa el ajuste y el reloj se pone en funcionamiento.

No mezcle nunca pilas nuevas y usadas, ni pilas de tipos distintos.

Las pilas deben durar aproximadamente un año en condiciones normales de utilización. Si el alcance de funcionamiento de la unidad de telex se reduce apreciablemente, reemplace las pilas y presione el botón RESET con la punta de un bolígrafo u otro pequeño objeto.

Empleo de la unidad del telex

- La unidad del telex debe dirigirse al receptor de la señal (Fig. 1 ④) para que funcione correctamente.
- Alcance de funcionamiento: Dentro de unos 7 metros.
- Cuando una señal se recibe correctamente en el acondicionador de aire, sonará un pitido de confirmación.
- Si no se oye el pitido, presione de nuevo el botón de la unidad del telex.

Soporte de la unidad del telex

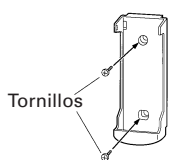

① Monte el soporte.



② Coloque la unidad del telex.

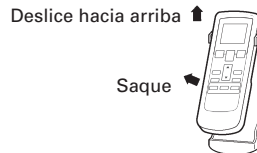

③ Para sacar la unidad del telex (para usarla en la mano).

FUNCIONAMIENTO

Para seleccionar el modo de funcionamiento

1 Presione el botón de marcha/paro (START/STOP) (Fig. 6 26).
Se encenderá la lámpara de funcionamiento (OPERATION) de la unidad interior (roja) (Fig. 3 5).
El acondicionador de aire se pondrá en funcionamiento.

2 Presione el botón de control de funciones (MASTER CONTROL) (Fig. 6 20) para seleccionar el modo deseado.

Cada vez que presione el botón, el modo cambia en el orden siguiente:

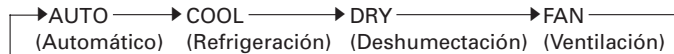

Después de unos tres segundos, reaparecerá toda la visualización.

Para ajustar el termostato

Pulse el botón de ajuste de la temperatura (SET TEMP.) (Fig. 6 21).

Botón ▲ : Presiónelo para subir el ajuste del termostato.

Botón ▼ : Presiónelo para bajar el ajuste del termostato.

● Margen de ajuste del termostato:

Automático 64-88 °F

Refrigeración/Deshumectación 64-88 °F

El termostato no puede emplearse para ajustar la temperatura de la sala durante el modo de ventilación (FAN) (la temperatura no aparecerá en la pantalla de la unidad del telemando).

Unos tres segundos después, reaparecerá toda la visualización.

El ajuste del termostato deberá considerarse un valor estándar, y puede ser algo distinto de la temperatura real de la sala.

Ajuste de la velocidad del ventilador

Presione el botón de control del ventilador (FAN CONTROL) (Fig. 6 25).

Cada vez que presione el botón, la velocidad del ventilador cambia en el orden siguiente:



Después de unos tres segundos, reaparecerá toda la visualización.

Cuando se ajusta a automático (AUTO):

Refrigeración: Así que la temperatura de la habitación se aproxima al ajuste del termostato, se aminora la velocidad del ventilador.

Ventilación : El ventilador se conecta y desconecta alternadamente; cuando se conecta, el ventilador funciona al ajuste de velocidad baja.

El ventilador funcionará a un ajuste muy bajo durante el funcionamiento de monitor y al principio del modo de calefacción.

Funcionamiento supersilencioso (SUPER QUIET)

Cuando se ajusta a silencioso (Quiet):

La lámpara indicadora de funcionamiento SUPERSILENCIOSO (naranja) (Fig. 3 7) se iluminará.

Se inicia el funcionamiento supersilencioso (SUPER QUIET). El flujo de aire de la unidad interior se reducirá para conseguir un funcionamiento más silencioso.

- El funcionamiento supersilencioso no puede usarse durante el modo de deshumectación. (Lo mismo se aplica cuando se selecciona el modo de deshumectación durante el funcionamiento en el modo automático (AUTO).)
- Durante el funcionamiento Supersilencioso, el rendimiento del modo de Refrigeración se verá ligeramente reducido. Si la sala no se refrigera durante el funcionamiento SUPERSILENCIOSO, ajuste la Velocidad del Ventilador del acondicionador de aire.

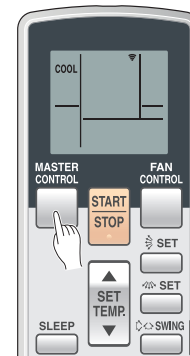

Ejemplo: Cuando se ajusta a COOL (refrigeración).



Ejemplo: Cuando se ajusta a 80 °F.

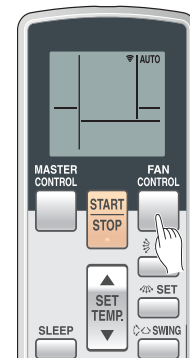

Ejemplo: Cuando se ajusta a automático (AUTO).



Para detener el funcionamiento

Presione el botón de marcha/paro (START/STOP) (Fig.6 ⑥).

La lámpara de funcionamiento (OPERATION) de la unidad interior (roja) (Fig.3 ⑤) se apagará.

Notas sobre el funcionamiento de cambio automático (AUTO CHANGEOVER)

AUTO: ● Cuando se inicia el funcionamiento de cambio automático (AUTO CHANGEOVER), el ventilador funciona a velocidad muy lenta durante un minuto más o menos y durante este tiempo el aparato detecta las condiciones de la sala y selecciona el modo de funcionamiento adecuado.

Si la diferencia entre el ajuste del termostato y la temperatura real de la sala es superior a +4 °F → Funcionamiento de refrigeración o deshumectación

Si la diferencia entre el ajuste del termostato y la temperatura real de la habitación es de menos de +4 °F → Funcionamiento de monitor.

- Cuando el acondicionador de aire ha ajustado la temperatura de la sala de acuerdo con el ajuste del termostato, se iniciará el funcionamiento del monitor. En el modo de funcionamiento del monitor, el ventilador funcionará a velocidad baja. Si la temperatura de la sala cambia posteriormente, el acondicionador de aire seleccionará nuevamente el funcionamiento adecuado (refrigeración) para ajustar la temperatura al valor establecido en el termostato.

(El margen de funcionamiento del monitor es +4 °F relativo al ajuste del termostato.)

- Si el modo seleccionado automáticamente por el aparato no es el deseado, seleccione un modo de funcionamiento (Refrigeración, Deshumectación, Ventilación.)

Notas sobre el funcionamiento de los modos

Refrigeración:

- Se emplea para refrigerar la sala.

Deshumectación:

- Se emplea para enfriar un poco mientras se deshumecta la sala.
- No podrá calentar la sala durante el modo de deshumectación.
- Durante el modo de deshumectación, el aparato funcionará a baja velocidad; para poder ajustar la humedad de la sala, es posible que el ventilador de la unidad interior se pare de vez en cuando. Además, el ventilador puede funcionar a velocidad muy baja cuando se ajusta la humedad de la sala.
- La velocidad del ventilador no puede cambiarse manualmente cuando se ha seleccionado el modo de deshumectación.

Ventilación:

- Se emplea para hacer circular el aire por la sala.

Durante el modo refrigeración/deshumectación:

Ajuste el termostato a un ajuste de la temperatura que sea más bajo que la temperatura actual de la sala. Los modos de refrigeración y deshumectación no funcionarán si se ajusta el termostato más alto que la temperatura actual de la sala (en el modo de refrigeración, sólo funcionará el ventilador).

Durante el modo de ventilación:

No podrá emplear el aparato para la calefacción ni refrigeración de la sala.

FUNCIONAMIENTO CON TEMPORIZADOR

Antes de utilizar la función del temporizador, asegúrese de que la unidad del telemando esté ajustado a la hora correcta (vea la página 4).

Para emplear el temporizador de conexión (ON) y de desconexión (OFF)

1 Presione el botón de marcha/paro (START/STOP) (Fig. 6 26) (Si el aparato ya está funcionando, pase al paso 2).

Se encenderá la lámpara de funcionamiento (OPERATION) roja de la unidad interior (Fig. 3 5).

2 Presione el botón del temporizador (TIMER MODE) (Fig. 6 23) para seleccionar el funcionamiento de temporizador de conexión (ON) o de desconexión (OFF).

Cada vez que se presione el botón, la función del temporizador cambiará en el orden siguiente:

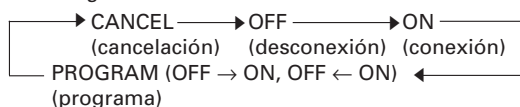

El indicador verde del temporizador (TIMER) de la unidad interior (Fig. 3 6) se encenderá.

3 Utilice los botones de ajuste del temporizador (TIMER SET) (Fig. 6 24) para ajustar la hora de desconexión (OFF) y conexión (ON) deseada.

Ajuste la hora mientras parpadea la visualización de la hora (el parpadeo continuará durante cinco segundos).

Botón (+) : Presiónelo para hacer avanzar la hora.

Botón (-) : Presiónelo para hacer retroceder la hora.

Unos cinco segundos después, reaparecerá toda la visualización.

Empleo del temporizador programable

1 Presione el botón de marcha/paro (START/STOP) (Fig. 6 26) (Si el aparato ya está funcionando pase al paso 2).

Se encenderá la lámpara de funcionamiento (OPERATION) roja (Fig. 3 5) de la unidad interior.

2 Ajuste las horas deseadas del temporizador de desconexión (OFF) y del de conexión (ON).

Vea la sección de "Para emplear el temporizador de conexión (ON) y de desconexión (OFF)" para ajustar el modo y las horas deseadas.

Unos tres segundos después, reaparecerá toda la visualización.

Se encenderá la lámpara del temporizador (TIMER) verde (Fig. 3 6) de la unidad interior.

3 Presione el botón del temporizador (TIMER MODE) (Fig. 6 23) para seleccionar el funcionamiento con temporizador programado (PROGRAM) (se visualizará OFF → ON u OFF ← ON).

La visualización mostrará alternadamente "OFF-timer" (temporizador de desconexión) y "ON-timer" (temporizador de conexión), y cambie entonces para que se muestre el ajuste de la hora de la primera función.

- El temporizador programable iniciará el funcionamiento. (Si se ha seleccionado el temporizador de conexión (ON) para funcionar primero, el aparato dejará de funcionar en este punto.)

Unos cinco segundos después, reaparecerá toda la visualización.

Notas sobre el temporizador programable

- El temporizador programable le permite integrar las funciones del temporizador de desconexión y del temporizador de conexión en una sola secuencia. La secuencia puede ser de una transición del temporizador de desconexión al de conexión, o desde el temporizador de conexión al de desconexión, dentro de un período de veinticuatro horas.
- La primera función del temporizador será la que se ha ajustado más próxima a la hora actual. El orden de funcionamiento se indica con la flecha de la visualización de la unidad del telemando. (OFF → ON, u OFF ← ON).
- Un ejemplo del temporizador programable podría ser para que el acondicionador de aire se pare automáticamente (temporizador de desconexión) después de irse a dormir, y se ponga en funcionamiento (temporizador de conexión) automáticamente por la mañana antes de levantarse.

Sp-7

Para cancelar el temporizador

Utilice el botón de modo del temporizador (TIMER MODE) para seleccionar "CANCELAR". El acondicionador de aire retornará al funcionamiento normal.

Para cambiar el ajuste del temporizador

Lleve a cabo los pasos 2 y 3.

Para detener el funcionamiento del acondicionador de aire mientras el temporizador está funcionando

Presione el botón de marcha/paro (START/STOP).

Para cambiar las condiciones de funcionamiento

Si desea cambiar las condiciones de funcionamiento (modo, velocidad del ventilador, ajuste del termostato) después de haber hecho el ajuste del temporizador, espere a que reaparezca toda la visualización, y presione los botones apropiados para cambiar el funcionamiento como desee.

Para cancelar el temporizador

Utilice el botón de modo del temporizador (TIMER MODE) para seleccionar "CANCELAR". El acondicionador de aire retornará al funcionamiento normal.

Para cambiar los ajustes del temporizador

1. Siga las instrucciones dadas en la sección "Para emplear el temporizador de conexión (ON) y de desconexión (OFF)" para seleccionar el ajuste del temporizador que desee cambiar.
2. Presione el botón del temporizador (TIMER MODE) para seleccionar OFF → ON u OFF ← ON.

Para detener el funcionamiento del acondicionador de aire mientras el temporizador está funcionando

Presione el botón de marcha/paro (START/STOP).

Para cambiar las condiciones de funcionamiento

Si desea cambiar las condiciones de funcionamiento (modo, velocidad del ventilador, ajuste del termostato), después de realizar el ajuste del temporizador, espere a que reaparezca toda la visualización, y presione entonces los botones apropiados para cambiar la condición de funcionamiento deseada.



FUNCIONAMIENTO DEL TEMPORIZADOR (SLEEP) DE DESCONEXIÓN AUTOMÁTICA

A diferencia de otras funciones del temporizador, el temporizador de desconexión automática (SLEEP) se usa para ajustar la duración del tiempo hasta que se para el funcionamiento del acondicionador de aire.

Empleo del temporizador (SLEEP) de desconexión automática

Mientras el acondicionador de aire está en funcionamiento o parado, presione el botón de desconexión automática (SLEEP) (Fig. 6 ⑱).

Se encienden la lámpara de funcionamiento (OPERATION) roja (Fig. 3 ⑤) de la unidad interior y la lámpara del temporizador (TIMER) verde (Fig. 3 ⑥).

Para cancelar el temporizador

Utilice el botón de modo del temporizador (TIMER MODE) para seleccionar "CANCELAR". El acondicionador de aire retornará al funcionamiento normal.

Para detener el funcionamiento del acondicionador de aire mientras el temporizador está funcionando:

Presione el botón de marcha/paro (START/STOP).

Para cambiar los ajustes del tiempo

Pulse el botón del temporizador de desconexión automática (SLEEP) (Fig. 6 ⑱) una vez más y fije la hora con los botones + / - de ajuste del temporizador (TIMER SET) (Fig. 6 ⑳).

Ajuste el tiempo mientras parpadea la visualización de la hora (el parpadeo continuará durante cinco segundos).

Botón (+) : Presiónelo para hacer avanzar la hora.

Botón (-) : Presiónelo para hacer retroceder la hora.

Unos cinco segundos después, reaparecerá toda la visualización.

Notas sobre el temporizador de desconexión automática (SLEEP)

Para evitar calor o frío excesivos mientras está durmiendo, la función del temporizador de desconexión automática (SLEEP) modifica automáticamente el ajuste del termostato de acuerdo con el ajuste del tiempo. Cuando ha transcurrido el tiempo ajustado, el acondicionador de aire se para por completo.

Durante el funcionamiento de refrigeración/deshumectación:

Una vez seleccionada la función "SLEEP" la temperatura de ajuste (termostato) sube automáticamente 2 °F cada 60 min. Cuando la temperatura de ajuste (termostato) ha ascendido un total de 4 °F, ésta se mantiene hasta que transcurre el tiempo programado y la unidad se desconecta.

Ajuste del temporizador (SLEEP) de desconexión automática

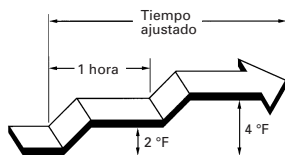

FUNCIONAMIENTO MANUAL Y AUTOMÁTICO

Emplee el funcionamiento manual/automático (MANUAL AUTO) en el caso de que se pierda el mando a distancia o de que no pueda utilizarse.

Cómo emplear los controles de la unidad principal

Presione el botón de funcionamiento manual/automático (MANUAL AUTO) (Fig. 2 ②) del panel de control de la unidad principal.

Para detener el funcionamiento, presione de nuevo el botón de funcionamiento manual/automático (MANUAL AUTO) (Fig. 2 ②).

(Los controles están situados dentro de la Panel de entrada.)

- Cuando se haga funcionar el acondicionador de aire con los controles de la unidad principal, funcionará en el mismo modo que el modo AUTO seleccionado en el telemando (vea la página 6).
- La velocidad del ventilador seleccionada será la de "AUTO", y el ajuste del termostato será el estándar.(76°F)



AJUSTE DE LA DIRECCIÓN DE CIRCULACIÓN DEL AIRE

- Ajuste del dirección del aire en los sentidos arriba, abajo e izquierda y derecha con los botones AIR DIRECTION (DIRECCIÓN DEL AIRE) del mando a distancia.
- Utilice los botones AIR DIRECTION (DIRECCIÓN DEL AIRE) después de que la unidad interior haya empezado a funcionar y las lamas deflectoras hayan dejado de moverse.

Ajuste de la dirección vertical del aire

Presione el botón SET (vertical) (Fig. 6 27).

Cada vez que se presiona el botón, el margen de dirección del aire cambia de la forma siguiente:

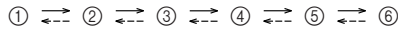

Tipos de ajustes de la dirección del flujo de aire:

①,②,③ : Durante los modos de refrigeración/deshumectación

①,②,③,④,⑤,⑥ : Durante el modo de ventilación

La visualización del telemando no cambia.

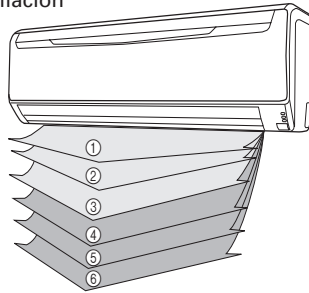

- Emplee los ajustes de la dirección del aire dentro de los márgenes arriba mostrados.
- La dirección del flujo de aire vertical se ajusta automáticamente, de acuerdo con el tipo de funcionamiento seleccionado.

Durante el modo de refrigeración/deshumectación : Flujo horizontal ①

Durante el modo de ventilación : Flujo descendente ⑤

- Durante el funcionamiento en el modo automático (AUTO), el primer minuto después de haberse puesto en funcionamiento, el flujo de aire será horizontal ①; la dirección del aire no podrá ajustarse durante este período.

- Dirección ① ↔ ②

Sólo cambia la dirección de la lama deflectora del aire orientable; la dirección del difusor de potencia no cambia.

Ajuste horizontal de la dirección del aire

Presione el botón SET (horizontal) (Fig. 6 28).

- Cada vez que pulse el botón, la dirección del flujo de aire cambiará como se indica a continuación:



La pantalla de la unidad del telemando no cambia.

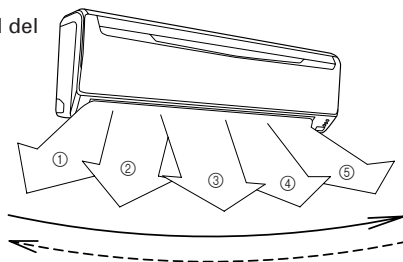

⚠ ¡PELIGRO!

- No ponga nunca los dedos ni otros objetos dentro de los orificios de salida, porque el ventilador interno funciona a alta velocidad y puede causar daños personales.

- Emplee siempre el botón de la dirección del flujo de aire (SET) para ajustar las lamas deflectoras del flujo del aire vertical. Si se intenta moverlas manualmente, puede producirse una operación incorrecta; en este caso, pare el funcionamiento y vuelva a comenzar. Las lamas deflectoras deben empezar a funcionar correctamente otra vez.

- Durante el funcionamiento de refrigeración y de deshumectación, no mueva las lamas deflectoras fuera de su margen correcto de funcionamiento para el modo (① - ③) ni a la región de ventilación (④ - ⑥); el empleo de las lamas deflectoras en el margen de ventilación causará la condensación de la humedad cerca de la salida del aire, y es posible que gotee agua al suelo. Durante el funcionamiento de refrigeración y de deshumectación, si funciona con las lamas deflectoras durante del margen de (① - ③) durante más de 30 minutos, retornarán automáticamente al margen ③.

- Cuando se utiliza en una sala con niños, ancianos, o enfermos, la dirección del aire y la temperatura de la sala deben ajustarse teniendo en cuenta las circunstancias.

FUNCIONAMIENTO DE VAIVÉN

Inicie el funcionamiento del acondicionador de aire antes de efectuar este procedimiento.

Para seleccionar el funcionamiento de vaivén (SWING)

Pulse el botón SWING (VAIVÉN) (Fig. 6 ㉓).

Aparecerá en pantalla la indicación SWING (Fig. 7 ㉔).

Cada vez que pulse el botón SWING (VAIVÉN), el funcionamiento de vaivén irá cambiando en el orden siguiente:

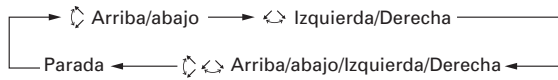

Para detener el funcionamiento de vaivén (SWING)

Pulse el botón SWING (VAIVÉN) y seleccione STOP.

La dirección de la corriente de aire volverá a la posición anterior al funcionamiento de vaivén.

Observaciones sobre el funcionamiento del vaivén

- Vaivén arriba/abajo: El funcionamiento de vaivén sigue el margen indicado a continuación, de acuerdo con la dirección de la corriente de aire de ese momento.
La dirección de la corriente de aire es 1-4 (para refrigeración, deshumidificación).
Con la lama deflectora superior en posición horizontal, la inferior se mueve (en vaivén) para repartir la corriente de aire a una zona más amplia.
- Vaivén izquierda/derecha: Las lamas deflectoras se mueven (en vaivén) en la dirección del aire izquierda/derecha.
- Vaivén arriba/abajo/izquierda/derecha: Las lamas deflectoras se mueven (en vaivén) en las direcciones arriba/abajo e izquierda/derecha.
- El funcionamiento de vaivén puede detenerse temporalmente cuando el ventilador del aparato no está en funcionamiento o cuando gira a velocidad muy baja.
- Si se pulsa el botón SET (vertical) durante el funcionamiento de vaivén hacia arriba/abajo, éste se detendrá y, si se pulsa el botón SET (horizontal) durante el funcionamiento de vaivén hacia la derecha/izquierda, el funcionamiento de vaivén se detendrá.

LIMPIEZA Y MANTENIMIENTO

⚠️ PRECAUCIÓN!

- Antes de limpiar la unidad, asegúrese de parar el funcionamiento del acondicionador de aire y de desconectar la alimentación.
- Asegúrese de que la rejilla de entrada (Fig. 1 ⑧) esté bien instalada.
- Cuando extraiga y reemplace los filtros de aire, asegúrese de no tocar el intercambiador de calor, porque podrían producirse daños personales.

Limpiieza de la rejilla de entrada

1. Extraiga la rejilla de entrada

- ① Coloque sus dedos en ambos extremos inferiores del panel de la rejilla, y levántelo hacia arriba; si la rejilla parece engancharse en el medio del camino al moverse, continúe levantándolo para sacarlo.
- ② Tire pasando el enganche intermedio y abra la rejilla amplia de modo que quede vertical.

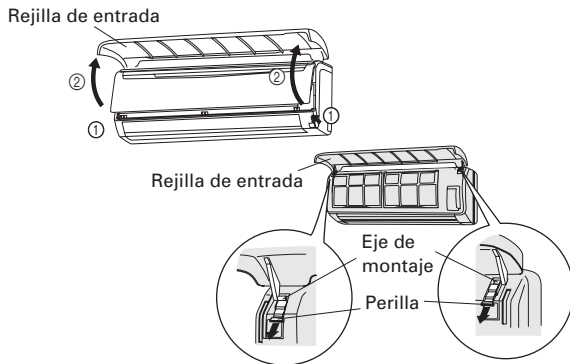

2. Limpie con agua

Emplee una aspiradora para sacar el polvo acumulado, y frote la unidad con un paño limpio humedecido en agua tibia.

3. Colocación de la rejilla de entrada

- ① Tire de las perillas en toda su extensión.
- ② Sostenga la rejilla horizontalmente y ajuste los ejes de montaje izquierdo y derecho en los cojinetes en la parte superior del panel.
- ③ Presione el lugar indicado por la flecha en el diagrama y cierre la rejilla de entrada.

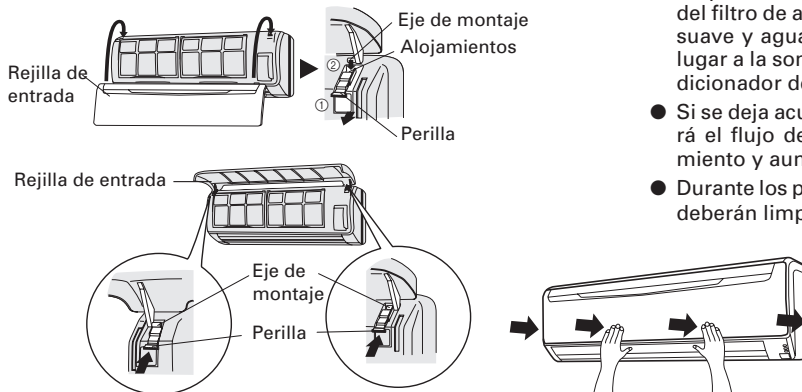

Limpiieza del filtro de aire

1. Abra la rejilla de entrada y extraiga el filtro de aire.

Asa del filtro de aire



Ganchos (dos lugares)

2. Saque el polvo con una aspiradora o lávándolo.

Si lo ha lavado, séquelo bien en un lugar a la sombra.

3. Reinstale el filtro de aire y la rejilla de entrada.

- ① Alinee los lados del filtro de aire con el papel y presiónelo con cuidado hasta el fondo, asegurándose de que las dos lengüetas de retención inferiores retornan correctamente a sus orificios del panel.



Ganchos (dos lugares)

- ② Cierre la rejilla de entrada.

(A modo de ejemplo, la ilustración muestra la unidad sin la rejilla de entrada instalada.)

- Emplee una aspiradora para sacar el polvo acumulado del filtro de aire, o lávelo con una solución de detergente suave y agua tibia. Si lo ha lavado, séquelo bien en un lugar a la sombra antes de volverlo a instalar en el acondicionador de aire.
- Si se deja acumular el polvo en el filtro de aire, se reducirá el flujo de aire, reduciendo la eficacia del funcionamiento y aumentando el ruido.
- Durante los períodos de empleo normal, los filtros de aire deberán limpiarse cada dos semanas.

- Cuando se usa durante períodos prolongados de tiempo, puede acumularse suciedad en el interior de la unidad, reduciendo su rendimiento. Recomendamos inspeccionar regularmente la unidad además de la limpieza y cuidados regulares. Para más información, consulte al personal de servicio autorizado.
- Cuando limpie el exterior de la unidad, no emplee nunca agua que esté más caliente de 104 °F, agentes abrasivos fuertes o agentes volátiles como por ejemplo bencina o disolventes.
- No esponga el cuerpo de la unidad a insecticidas ni rociadores para el cabello líquidos.
- Cuando no se proponga emplear el aparato durante períodos prolongados (un mes o más), haga funcionar el aparato durante medio día aproximadamente para asegurarse de que las partes internas quedan bien secas.

LOCALIZACIÓN DE AVERÍAS

¡ADVERTENCIA!

En caso de producirse un mal funcionamiento (por ejemplo, olor a quemado), detenga inmediatamente el funcionamiento, desenchufe la clavija de alimentación o desconecte el enchufe de la fuente de alimentación y póngase en contacto con el personal de servicio autorizado.

Si sólo desconecta el interruptor de alimentación del aparato, no se desconectará por completo de la fuente de alimentación. Asegúrese siempre de desenchufar la clavija de alimentación o desconectar el enchufe de la fuente de alimentación para asegurarse de que la alimentación se ha desconectado por completo.

Antes de solicitar el servicio técnico, efectúe las comprobaciones siguientes:

	Síntoma	Problema	Vea la página
FUNCIONES NORMALES	No se pone inmediatamente en funcionamiento:	<ul style="list-style-type: none"> ● Si se para el aparato y se pone inmediatamente en funcionamiento otra vez, el compresor no funcionará durante unos 3 minutos para evitar que se quemen los fusibles. ● Siempre que se desenchufa la clavija de alimentación y se vuelve a enchufar a una toma de corriente, se activa el circuito de protección durante unos 3 minutos evitando el funcionamiento del aparato durante este período de tiempo. 	—
	Se oye ruido:	<ul style="list-style-type: none"> ● Durante el funcionamiento inmediatamente después de haberlo parado, puede oírse sonido de agua circulando por los tubos del acondicionador de aire. Además, puede notarse ruido durante 2 a 3 minutos después de la puesta en funcionamiento (sonido de circulación del refrigerante). ● Durante el funcionamiento, es posible que se oiga un pequeño chirrido. Este sonido se debe a una pequeña expansión y contracción de la cubierta frontal debido a los cambios de temperatura. 	—
	Olores:	<ul style="list-style-type: none"> ● Es posible que la unidad interior emita ciertos olores. Se deben a los olores de la sala (muebles, tabaco, etc.) que ha absorbido el acondicionador de aire. 	—
	Se emite humedad o vapor:	<ul style="list-style-type: none"> ● Durante el funcionamiento de refrigeración y deshumectación, es posible que se aprecie un poco de neblina saliendo de la unidad interior. Se debe al enfriamiento súbito del aire de la sala por el aire emitido por el acondicionador de aire, produciendo condensación y niebla. 	—
	El flujo de aire es débil o se para:		<ul style="list-style-type: none"> ● Es posible que el ventilador funcione a velocidad muy lenta durante el modo de deshumectación o cuando el aparato está monitorizando la temperatura de la sala.
<ul style="list-style-type: none"> ● Durante el funcionamiento supersilencioso, el ventilador operará a velocidad muy baja. 			5
<ul style="list-style-type: none"> ● Durante el funcionamiento automático (AUTO) de monitorización, el ventilador funcionará a velocidad muy lenta. 			5

LOCALIZACIÓN DE AVERÍAS

	Síntoma	Puntos a comprobar	Vea la página
COMPRUEBE OTRA VEZ	No funciona:	<ul style="list-style-type: none"> ● ¿Se ha desenchufado la clavija de alimentación de la toma de corriente? ● ¿Ha ocurrido un fallo de la red de alimentación? ● ¿Se ha quemado un fusible o se ha disparado un disyuntor? 	—
		<ul style="list-style-type: none"> ● ¿Funciona el temporizador? 	7 a 8
	Refrigeración insuficiente:	<ul style="list-style-type: none"> ● ¿Está sucio el filtro de aire? ● ¿Están obstruidos el orificio de salida o la rejilla de entrada del acondicionador de aire? ● ¿Realizó correctamente los ajustes de la temperatura de la sala (termostato)? ● ¿Hay alguna puerta o ventana abierta? ● En el caso de refrigeración, ¿hay alguna ventana que deja entrar la luz del sol? (Cierre las cortinas.) ● En el caso del funcionamiento de refrigeración, ¿hay aparatos y computadoras dentro de la habitación o hay demasiada gente en la habitación? 	—
		<ul style="list-style-type: none"> ● ¿Se ha ajustado la unidad a funcionamiento supersilencioso? 	5
	La unidad funciona de forma diferente del ajuste del telemando:	<ul style="list-style-type: none"> ● ¿Se han agotado las pilas del telemando? ● ¿Se han insertado correctamente las pilas del telemando? 	4

Si el problema persiste después de efectuar estas comprobaciones, si nota olor a quemado o si parpadean la lámpara indicadora de funcionamiento (OPERATION) (Fig. 3 ⑤) y del temporizador (TIMER) (Fig. 3 ⑥) o sólo la del temporizador (Fig. 3 ⑥), pare inmediatamente el funcionamiento, desenchufe la alimentación y consulte al personal de servicio cualificado.

CONSEJOS PARA EL FUNCIONAMIENTO

Reinicio automático

En el caso de una interrupción de la alimentación

- La alimentación del acondicionador de aire ha estado interrumpida debido a un corte de la red de alimentación. Luego, el acondicionador de aire se reiniciará automáticamente en su modo anterior al reponerse la alimentación.
- Funcionamiento en el ajuste de ante del corte de la red de alimentación.
- Si el corte de la red de alimentación ocurre mientras el temporizador está funcionando, el temporizador se repondrá y la unidad empezará a funcionar (o dejará de funcionar) al ajuste nuevo del temporizador. En el caso de ocurrir este tipo de falla del temporizador, el indicador TIMER parpadeará (vea la página 3).
- El empleo de otros electrodomésticos (máquina de afeitar, etc.) o el empleo cercado de un transmisor de radio inalámbrico puede causar mal funcionamiento en el acondicionador de aire. En este caso, desenchufe temporalmente la clavija de alimentación y vuélvala a enchufar, y emplee el telemando para reanudar el funcionamiento.

CONSEJOS PARA EL FUNCIONAMIENTO

Margen de temperatura y humedad

	Modo de refrigeración	Funcionamiento de deshumectación
Temperatura exterior	Aprox. 14 a 115 °F	Aprox. 14 a 115 °F
Temperatura interior	Aprox. 64 a 90 °F	Aprox. 64 a 90 °F

- Si se hace funcionar el aparato con temperaturas más altas que las indicadas, el circuito automático de protección puede activarse para evitar daños del circuito interno. Además, en el modo de refrigeración y deshumectación, si el aparato se utiliza con temperaturas más bajas que las indicadas, el intercambiador de calor térmico puede congelarse causando fugas de agua u otros problemas en el funcionamiento.
- No utilice el acondicionador de aire para ningún otro propósito que no sea el de Refrigeración, Calefacción, Deshumectación o ventilación de habitaciones y estancias domésticas y apines.
- Si se utiliza la unidad durante periodos prolongados de tiempo en condiciones de elevado índice de humedad, es probable que se produzca una condensación en la superficie de la unidad interior y el consecuente goteo del agua sobre el suelo u objetos que se encuentren debajo de la unidad. (Aproximadamente el 80% o más).
- Si la temperatura exterior es menor que el rango de temperatura indicado en la lista anterior, para que el aparato funcione de forma segura, la unidad exterior podrá permanecer detenida durante cierto tiempo.





