



Consumer Imaging
EASTMAN KODAK COMPANY
Rochester, NY 14650

© Eastman Kodak Company, 2000

Pt. No. 919 5504

Unfold the front and back flaps of this manual to view the camera's parts.

Printed in U.S.A.



Kodak **ADVANTIX** C750 Zoom Camera



ENGLISH/ESPAÑOL/FRANÇAIS

CAMERA IDENTIFICATION

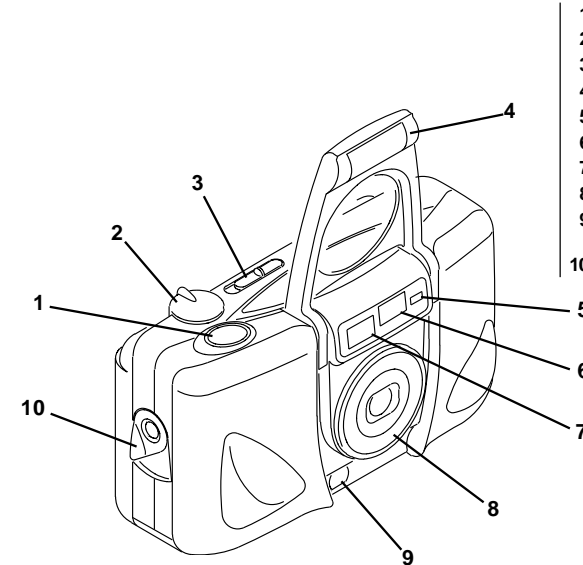

- 1 Shutter button
- 2 Zoom dial
- 3 Format-selector switch
- 4 Lens cover/flash
- 5 Light sensor
- 6 Viewfinder
- 7 Auto-focus sensors
- 8 Lens
- 9 Red-eye-reduction/self-timer lamp
- 10 Film-door lever

Unfold the front and back flaps of this manual to view the camera's parts.

Camera Identification

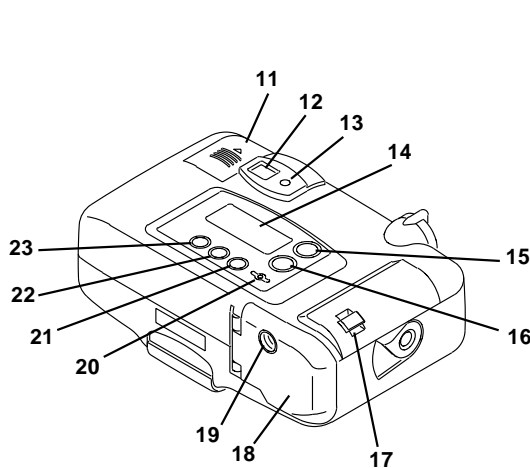

- 11 Battery door
- 12 Viewfinder eyepiece
- 13 Flash/camera-ready lamp
- 14 LCD panel
- 15 Flash-mode button
- 16 Mode button
- 17 Strap post
- 18 Film door
- 19 Tripod socket
- 20 Mid-roll-change (MRC) button
- 21 Enter/self-timer button
- 22 Select button
- 23 Menu button

This device complies with part 15 of the FCC Rules. Operation is subject to the following two conditions: (1) this device may not cause harmful interference, and (2) this device must accept any interference received, including interference that may cause undesired operation.

NOTE: Your model camera has been tested and found to comply with the limits for a Class B digital device, pursuant to Part 15 of the FCC Rules. These limits provide reasonable protection against interference in residential use. The camera generates, uses and can radiate radio frequency energy and, if not used in accordance with the instructions, may cause interference to radio communications. There is no guarantee that interference will not occur. If this camera does cause interference to radio or television reception, which can be determined by turning the camera off and on, you may reduce the interference by the following:

- Reorient or relocate the receiving antenna.
- Increase the separation between the camera and the receiver.
- Consult the dealer or an experienced radio/television technician for help.

Changes or modifications not approved by the party responsible for compliance could void the user's authority to operate the equipment.

This Class B digital apparatus meets all requirements of the Canadian Interference-Causing Equipment Regulations

LCD Panel

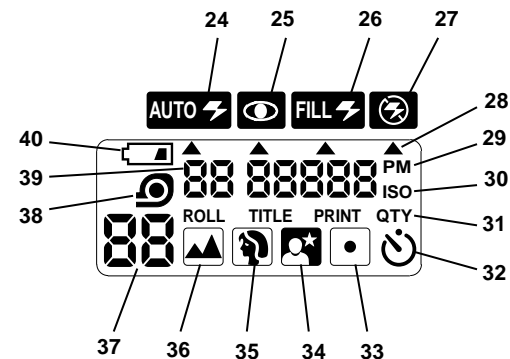

- 24 Auto-flash indicator
- 25 Red-eye-reduction indicator
- 26 Fill-flash indicator
- 27 Flash-off indicator
- 28 Mode-selector arrow
- 29 PM indicator
- 30 ISO film-speed display
- 31 Title/print-quantity display
- 32 Self-timer indicator
- 33 Spot-focus icon
- 34 Nightview icon
- 35 Portrait icon
- 36 Infinity-focus icon
- 37 Frame counter
- 38 Film-presence indicator
- 39 Date/time display
- 40 Battery symbol



KODAK ADVANTIX C750 Zoom Camera

Welcome to the world of the Advanced Photo System!
And thank you for buying this KODAK ADVANTIX Camera.

NEED HELP WITH YOUR CAMERA?

Go to our Web site at <http://www.kodak.com> (for US) or
<http://www.kodak.ca> (for Canada) or call:

Kodak (USA only) from 9:00 a.m. to 7:00 p.m. (Eastern time) Monday through
Friday at 1 (800) 242-2424.

Kodak (Canada only) from 8:00 a.m. to 5:00 p.m. (Eastern time) Monday
through Friday at 1 (800) 465-6325, ext. 36100; for the Toronto area,
call (416) 766-8233, ext. 36100.

When you call, please have your camera available.

**For warranty purposes, please keep your sales receipt as proof
of the date of purchase.**

© Eastman Kodak Company, 2000

CONTENTS

ADVANCED PHOTO SYSTEM	
FEATURES AVAILABLE WITH THIS CAMERA	3
GETTING STARTED	5
Loading the battery	5
Setting the language	6
List of languages	7
Date and time imprinting	8
Setting the date and time	8
ATTACHING THE STRAP	9
CONTROL-BUTTON ACTUATOR	10
LOW-BATTERY INDICATOR	10
BATTERY TIPS	10
POWER SHUT-OFF	11
LOADING THE FILM	11
TAKING PICTURES	13
Typical print sizes (formats)	14
Using the focus lock	15
Tips for better pictures	15
USING THE ZOOM LENS	16
TAKING FLASH PICTURES	17
Flash-to-subject distance	18
Flash/warning-lamp signals	18
FLASH MODES	19
Auto flash with	
red-eye reduction	19
Fill flash	19
Flash off	19
Auto flash without	
red-eye reduction	20
Selecting the flash modes	20
SPECIAL-OPTION MODES	20
Infinity-focus mode	21
Portrait mode	21
Nightview mode	21
Center-spot focus mode	21
Selecting the special-option modes ..	21
USING THE SELF-TIMER	23
TITLE IMPRINTING	24
TITLE-SELECT LIST	24
PRINT-QUANTITY SELECTION (PQS) ..	26
ISO FILM-SPEED DISPLAY	26
UNLOADING THE FILM	27
Automatic rewind	27
Mid-roll change (MRC)	27
CARING FOR YOUR CAMERA	28
TROUBLESHOOTING	29
SPECIFICATIONS	31

ADVANCED PHOTO SYSTEM FEATURES AVAILABLE WITH THIS CAMERA

Triple format selection

- You can take three different size pictures: Classic (C), Group/HDTV (H), and Panoramic (P) pictures from the same film cassette. The masking inside the viewfinder changes to match each format selection.

Date and time/title imprinting

- The date, time, and cassette ID number are printed on the back of your prints, which makes it easy to organize pictures and order reprints. You can choose from one of 41 pre-programmed titles (12 languages available) to print on the back of the prints. See your photofinisher for a full description of available services.

Double exposure protection (DEP)

- Don't worry about accidentally re-exposing your film. Your camera reads the Film Status Indicator (FSI) on the film cassette to prevent double exposures.



Automatic Energy Saving Features

Flip flash plus

- This system automatically adjusts to provide just the right light in any situation. The flash system:
 - provides extra *red-eye reduction* with the extension of the flip flash and the red-eye-reduction mode,
 - automatically turns on for *dimly lit scenes*,
 - delivers brighter light for clearer, more colorful pictures for *distance shots*,
 - provides softer light for more natural images for *close-ups*,
 - automatically provides fill-in light for more sparkle and clarity in harshly lit *portraits*, and
 - recharges quickly so it is ready to capture those *spontaneous peak moments*.

Picture quality information exchange (PQix)

- This camera records vital scene data on the film's magnetic information strip and communicates that information to the photo lab to optimize lighting and color for better-looking prints.

Mid-roll change (MRC)

- You can remove your film in mid-roll and later reload it and continue taking pictures. MRC lets you:
 - switch film speeds in mid-roll to match scene requirements,
 - organize by dedicating individual film rolls to specific subjects, and
 - share a family camera in which the members use their own roll of film.

Easy, drop-in loading

- Easy, drop-in loading is fast and virtually error-free, eliminating blank rolls and double exposures. The camera uses KODAK ADVANTIX Film. The film cassette, unlike the traditional 35 mm cartridge, communicates the status of film and becomes the carrier and storage container for the processed film.

Film status indicator (FSI)

- A highlighted indicator advances from one symbol to another to identify the status of the film inside the cassette.

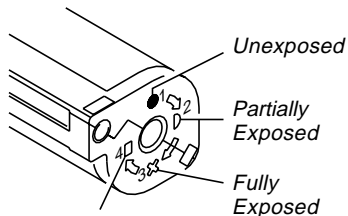

Processed Negatives

GETTING STARTED

Before you take pictures, you need to load the battery, set the language, and set the date and time.

Loading the battery

This camera uses one 3-volt lithium KODAK KCR2 (or equivalent) Battery that supplies power for all camera operations.

1. Slide the battery-door latch and lift to open the battery door **(11)**.

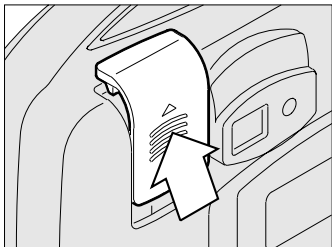

2. Insert the battery into the battery chamber.

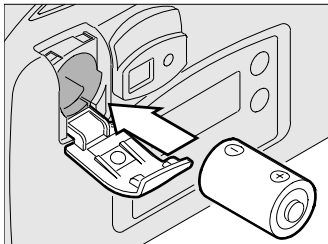

3. Snap the battery door closed.
 - After you load a new battery into the camera, reset the date and time.

Setting the language

US English is initially set into the memory of this camera, but you can select another language (12 options available). See the table on page 7 for the **List of languages** and the LCD (Liquid Crystal Display) abbreviated codes.

1. Completely lift up the lens cover/flash (4) to uncover the lens (8) and to turn on the camera.

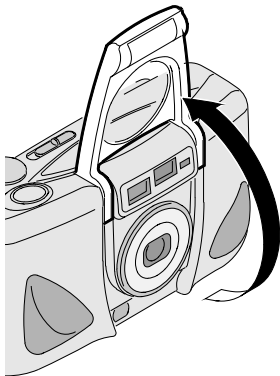

2. Press and hold the menu button (23) for approximately 4 seconds until US appears on the LCD panel (14).

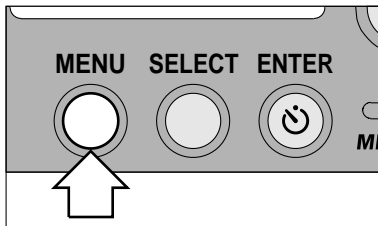

- When you release the button, the language code “blinks.”

3. Press the right or left side of the zoom dial (2) or the select button (22) to cycle to your selection.

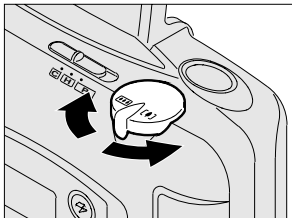

4. Press the enter/self-timer button (21) to complete your selection.

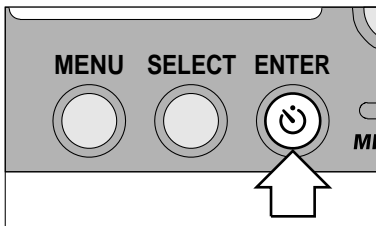

List of languages

Languages	LCD display
American English	US
UK English	Eng
German	dEU
French	FrA
Spanish	ESP
Japanese	JP
Danish	dEn
Finnish	FI
Italian	I
Norwegian	nor
Portuguese	P
Swedish	S

Date and time imprinting

Traditional cameras print date and/or time information directly onto the film. Your camera uses the film's magnetic data-recording capability to record date and time information, which your photofinisher can imprint only on the back of your photographs. This camera has a quartz clock and automatic calendar through the year 2099.

Setting the date and time

Choose from three formats: (month/day/year, day/month/year, or year/month/day) and time format (hour/minute) with PM display.

1. Repeatedly press the menu button **(23)** to scroll and select the desired function.

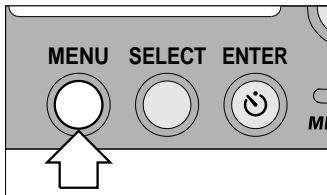

2. Press the select button **(22)**.

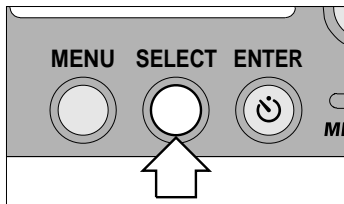

- The first number(s) in the date- or time-option mode will “blink.”
3. Press the zoom dial **(2)** or select button **(22)** to change the number(s).
 - Press the right side of the zoom dial to increase the number and the left side to decrease the number.

4. Press the enter/self-timer button (21) to store the selected number(s) and to activate the next “blinking” number(s).

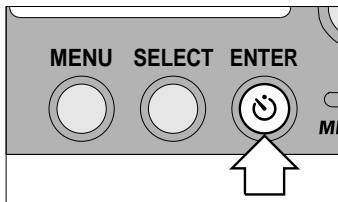

5. Follow steps 3 and 4 to continue your selection or press the enter/self-timer button again to stop the number(s) from blinking and to end your selection.

ATTACHING THE STRAP

1. Insert the shorter looped end of the strap behind the strap post (17).
2. Thread the longer end of the strap through the shorter loop.
3. Pull the strap tight.

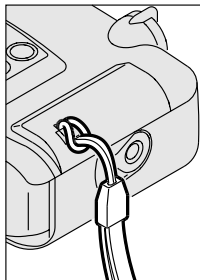
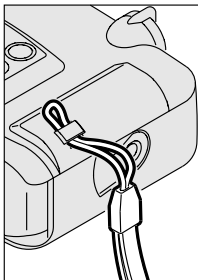

CONTROL-BUTTON ACTUATOR

You can use the knob on the clasp of the camera strap to actuate the small control buttons on the camera.

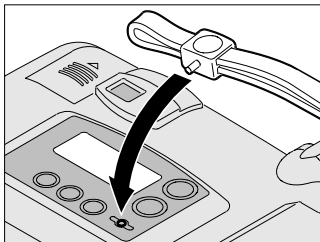

LOW-BATTERY INDICATOR

It's time to replace the battery when—

- the battery symbol **(40)** “blinks” on the LCD panel **(14)**,
- none of the indicators, except for a steady battery symbol, appear on the LCD panel and the shutter button **(1)** cannot be operated, *or*
- the LCD panel is blank when the lens cover/flash **(4)** is up.

BATTERY TIPS

- Dispose of batteries according to local and national regulations.
- Keep a spare battery with you at all times.
- Read and follow all warnings and instructions supplied by the battery manufacturer.
- Keep batteries away from children.
- Do not try to take apart, recharge or short circuit the battery, or subject it to high temperature or fire.
- Store batteries in their original packaging prior to use.
- Do not use rechargeable batteries.
- Remove the battery from the camera when the camera is not going to be used for an extended length of time.
- In the unlikely event that battery fluid leaks onto your skin, contact Kodak Health, Safety and Environment Information at 1-716-722-5151 in the U.S.

- In the unlikely event that battery fluid leaks inside the camera, U.S. customers can contact the Kodak Information Center (KIC) at 1-800-242-2424. Customers outside the U.S. can contact their local Kodak Customer Service representative.



Automatic Energy Saving Features

POWER SHUT-OFF

To save battery power, the camera automatically goes into a sleep mode if it is not operated for more than 2 1/2 minutes. You can press almost any of the control buttons, except for the format-selector switch **(3)**, to awaken the camera. When the camera is not used for an extended time, close the lens cover/flash to completely turn off the camera.

LOADING THE FILM

You can load film into the camera with the lens cover/flash opened or closed.

1. Rotate the film-door lever **(10)** to open the film door **(18)**.

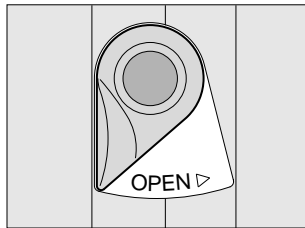

- The film door opens only when the film chamber is empty or the film in the camera is completely rewound into the film cassette and the motor stops running.

2. Insert the film cassette **completely** into the film chamber. Make sure the Film Status Indicator (FSI) on the film cassette is at ● (#1 position) for a new cassette or at ◐ (#2 position) for a partially exposed cassette.

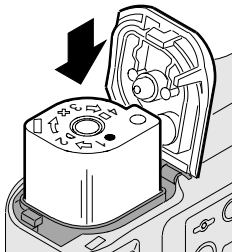

- **Do not force the film cassette into the film chamber.**
3. Close the film door to start the auto-film advance. The frame counter (37) on the LCD panel (14) shows the number of pictures remaining on the film cassette.



Look for this logo to be certain that the film you buy is made for this camera.



Look for this logo to select a certified photofinisher for developing your film and to assure that you get all the features of the Advanced Photo System.

TAKING PICTURES

You can take Classic (C), Group/HDTV (H)*, and Panoramic (P) pictures on the same film cassette. See the table on page 14 for **Typical print sizes (formats)**. Your photo-processing cost may be based on the format size(s) that you use to expose the film.

1. Completely lift up the lens cover/flash (4) to uncover the lens (8) and to turn on the camera.

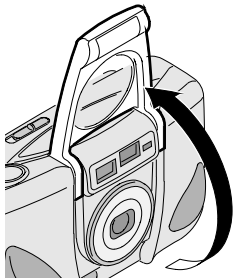

* High Definition Television (HDTV) prints are the same aspect ratio as the TV for CD interface capabilities.

2. Slide the format-selector switch (3) to select C, H, or P format. The viewfinder changes to show the selected field of view.

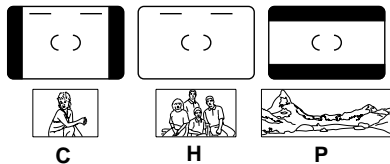
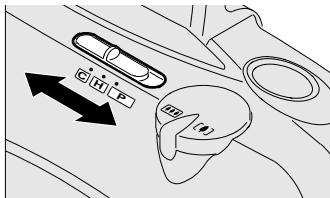

3. Look through the viewfinder eyepiece (12) placing the Auto Focus (AF) brackets on the subject. For a sharp picture, stand at least 2 ft (0.6 m) from your subject.

4. Partially press down the shutter button (1) until the flash/camera-ready lamp (13) turns green. Fully press down the shutter button to take the picture.

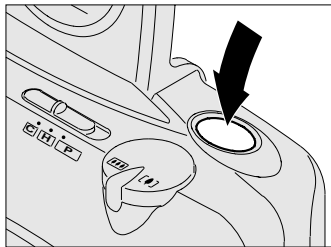

Typical print sizes (formats)

C	H	P
Classic	Group (HDTV)	Panoramic
3.5 x 5 in. or 4 x 6 in. (88.9 x 127 mm or 102 x 152 mm)	3.5 x 6 or 4 x 7 in. (88.9 x 152 mm or 102 x 178 mm)	3.5 x 8.5 in. to 4 x 11.5 in. (88.9 x 216 mm to 102 x 292.7 mm)

NOTE: Your photofinisher generally provides 4 x 6, 4 x 7, and 4 x 11.5 in. (102 x 152, 102 x 178, and 102 x 292.7 mm) sizes. Some local printers may offer 3.5 x 5, 3.5 x 6, and 3.5 x 8.5 in. (88.9 x 127, 88.9 x 152, and 88.9 x 216 mm) sizes.

Using the focus lock

This camera automatically focuses on whatever is within the Auto Focus (AF) brackets of the viewfinder eyepiece. To get a sharp picture, make sure the AF brackets are on your main subject. If you want to take a picture with the subject positioned outside the AF brackets, use the focus lock as follows:

1. Place the AF circle on the subject that you want focused in the picture.

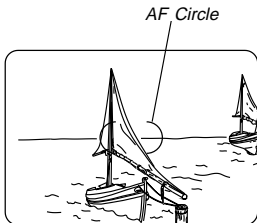

Viewfinder

2. Partially depress and **hold** the shutter button (1) to lock the focus position and wait for the flash/camera-ready lamp (13) to turn green.

3. While still partially depressing the shutter button, move the camera until your subject is where you want it within the viewfinder eyepiece (12).

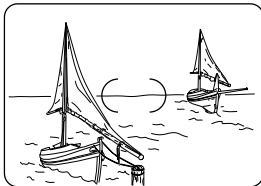

Viewfinder

4. Fully press down the shutter button to take the picture.

Tips for better pictures

- Move close enough to your subject so it fills the viewfinder **but not closer than 2 ft (0.6 m)**.
- Take pictures at the subject's level. Kneel down to take pictures of children and pets.
- Hold your camera vertically to capture tall, narrow subjects, such as a waterfall, skyscraper, or a single person.

- Add interest to your picture by framing it with a tree branch, a window, or even the rails of a fence.
- Keep the sun behind you. This provides the best subject illumination.
- Stand at an angle to shiny surfaces like windows or mirrors to avoid flash reflection and bright spots in your pictures.
- Turn on all room lights and have your subject look at the red-eye-reduction lamp to reduce red eyes in flash pictures.

USING THE ZOOM LENS

This camera has a motorized-zoom lens that lets you select the ideal lens-focal length for taking pictures. When you turn on the camera, it is initially set to the wide-angle position.

1. Completely lift up the lens cover/flash (4) to uncover the lens (8) and to turn on the camera.

2. Look through the viewfinder eyepiece (12).
3. Press the right side of the zoom dial (2) to zoom *closer* to the subject in the telephoto mode or the left side to zoom *away* from the subject in the wide-angle mode.

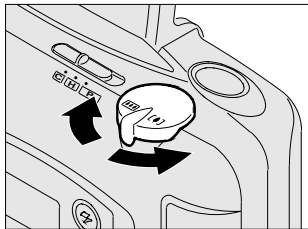

4. Press the shutter button (1) to take the picture.
 - The lens barrel automatically returns to the wide-angle position after 2 1/2 minutes.

TAKING FLASH PICTURES

In dim light, such as indoors or outdoors in heavy shade, or on dark overcast days, you need flash. Your camera features an automatic flash that fires when you need it. The special flip-flash plus system of this camera shortens the flash duration in close-up pictures. This enhances your flash pictures and helps to conserve the battery life.

1. Completely lift up the lens cover/flash (4) to uncover the lens (8) and to turn on the camera.
2. Keep the subject within the recommended distance range for the speed of film in your camera.
Do not take pictures beyond the maximum distance or your pictures will be dark.
3. Partially press down the shutter button (1).

4. When the flash/camera-ready lamp (13) glows green, fully press down the shutter button to take the picture (see **Flash/warning-lamp signals** on page 18).

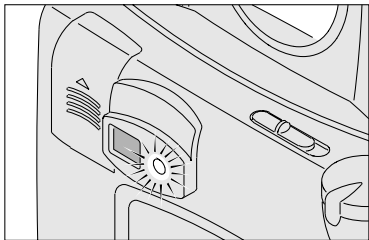

Flash-to-subject distance

ISO Film Speed	Wide (24 mm)	Tele (60 mm)
50	2 to 10 ft (0.6 to 3.0 m)	2 to 7 ft (0.6 to 2.1 m)
100	2 to 14 ft (0.6 to 4.3 m)	2 to 10 ft (0.6 to 3.0 m)
200	2 to 20 ft (0.6 to 6.1 m)	2 to 14 ft (0.6 to 4.3 m)
400	2 to 29 ft (0.6 to 8.8 m)	2 to 20 ft (0.6 to 6.1 m)
800	2 to 41 ft (0.6 to 12.5 m)	2 to 28 ft (0.6 to 8.5 m)
1600	2 to 57 ft (0.6 to 17.4 m)	2 to 39 ft (0.6 to 11.9 m)

Flash/warning-lamp signals

Lamp Indicator	Situation
Glows green	<ul style="list-style-type: none">• Camera ready for picture-taking
Glows red	<ul style="list-style-type: none">• Subject between 8 in. (20 cm) and 2 ft (0.6 m) from camera. Shutter button locks.
"Blinks" red	<ul style="list-style-type: none">• Flash not fully charged• Camera movement• Beyond the flash range

FLASH MODES

Besides the auto-flash mode with red-eye reduction (initial default setting of the camera), you can select fill flash, flash off, or auto-flash without red-eye reduction. Choose the flash mode that best suits your subject and surroundings.

Repeatedly press the flash-mode button (15) to view the choices on the LCD panel (14) and to make your selection.

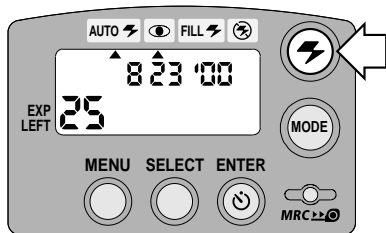

Auto flash with red-eye reduction

Some people's eyes (and some pets') can reflect flash with a red glow. The extended flash and the red-eye-reduction lamp on the camera help to minimize red eyes in flash pictures.

Fill flash

When bright light indoors or outdoors comes from behind the subject (backlighting), dark shadows (especially on faces) may occur. Use fill flash to lighten these shadows.

Flash off

When you do not want to use the flash, especially indoors where flash is prohibited, or to capture the ambiance of existing light, use the flash-off feature. Use a tripod or place the camera on another firm support, and use high-speed film because the shutter speed in these situations will most likely be slow.

Auto flash without red-eye reduction



Use this feature to take pictures of subjects other than people.

Selecting the flash modes

1. Completely lift up the lens cover/flash **(4)** to uncover the lens **(8)** and to turn on the camera.
2. Repeatedly press the flash-mode button **(15)** until the mode-selector arrow **(28)** points to the fill-flash indicator **(26)**, flash-off indicator **(27)**, auto-flash indicator **(24)** without red-eye reduction, or auto-flash indicator **(24)** and red-eye-reduction indicator **(25)**.
3. Frame your subject within the viewfinder eyepiece **(12)**.

4. Partially press down the shutter button **(1)**. When the flash/camera-ready lamp **(13)** glows green, fully press down the shutter button to take the picture.

The fill-flash and flash-off modes cancel when you turn off the camera, select a different flash mode, or when the camera powers down. The auto-flash modes remain selected in these instances.

SPECIAL-OPTION MODES

The special-option modes let you tailor the camera's fully automatic operation to provide optimal camera settings for infinity-focus, portrait, nightview, or center-spot focus.

Repeatedly press the mode button **(16)** to scroll through the selections.

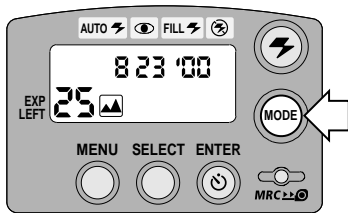

Infinity-focus mode

Use this mode, to capture sharp, distant scenery when you take pictures outdoors during the day or through windows.

Portrait mode

Use this mode, to automatically zoom to provide suitable framing for portraits.

Nightview mode

Use this mode, to balance the flash and existing light exposure so that you can take beautiful pictures of people at sunset or at night. Use a tripod (tripod socket **[19]**) or place the camera on another firm support, and use high-speed KODAK ADVANTIX Film because the shutter speed at night will most likely be slow.

Center-spot focus mode

Use this mode, for extremely precise focus control of what you consider the most important parts of your subject.

Selecting the special-option modes

1. Completely lift up the lens cover/flash (4) to uncover the lens (8) and to turn on the camera.
2. Repeatedly press the mode button (16) until the infinity-focus icon (36), portrait icon (35), night-view icon (34), or spot-focus icon (33) appears on the LCD panel (14).
 - In the infinity-focus mode, the camera is automatically set for flash off.
 - In the night-view mode, all flash options, except for flash off, are available.
 - In the portrait and spot-focus modes, all flash options are available.
3. Frame your picture in the viewfinder eyepiece (12).

4. *Infinity-focus mode or night-view mode:*

- Simply press the shutter button (1) to take the picture.

Portrait mode:

- Press the shutter button **halfway** down until the zoom lens adjusts for suitable framing.
- Press the shutter button completely down to take the picture.

Center-spot focus mode:

- Place the AF circle within the viewfinder eyepiece (12) on your subject.
- Press the shutter button completely down to take the picture.

The special-option-mode selections cancel when you turn off the camera, select a different option mode, or when the camera powers down. The portrait mode automatically cancels after you take the picture.

USING THE SELF-TIMER



Use the self-timer feature when you want to include yourself in pictures.

1. Attach a tripod to the camera tripod socket **(19)** or place it on another firm support.
2. Completely lift up the lens cover/flash **(4)** to uncover the lens **(8)** and to turn on the camera.
3. Press the enter/self-timer button **(21)**.

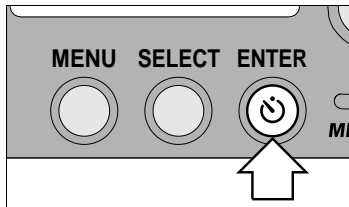

- The self-timer indicator **(32)** appears on the LCD panel **(14)**.

4. Look through the viewfinder eyepiece **(12)** to compose the picture and to allow room for yourself in it.
5. Press the shutter button **(1)**.
6. Quickly position yourself in the composed picture making sure that you see the self-timer lamp **(9)**.
 - The self-timer lamp on the front of the camera blinks for approximately 10 seconds before the picture is taken.
 - To cancel the self-timer selection before the shutter releases, press the enter/self-timer button again or close the lens cover/flash.
 - The self-timer automatically turns off after the shutter releases.

TITLE IMPRINTING

Choose a print title from the **TITLE-SELECT LIST** and/or a roll title for the entire roll of film. The titles are recorded on the film's magnetic data strip. At certified Advanced Photo System labs, the selected titles are printed on the back of your photograph.

1. Press the menu button **(23)** until "TITLE PRINT" or "ROLL TITLE" appears on the LCD panel **(14)**.

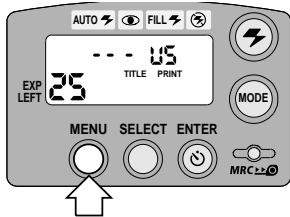

- The LCD panel displays "TITLE PRINT" or "ROLL TITLE" and " _ _ " (for title-selection code) with the language designator.



2. Press the select button **(22)**.
 - The title-selection codes "00" blink on the LCD panel.
3. Press the right or left side of the zoom dial **(2)** or the select button **(22)** to select a title number. See the **TITLE-SELECT LIST** on page 25 for the title-number selections.
4. Press the enter/self-timer button **(21)** to store the information.
 - The print-title or roll-title selection continues through out the roll.
 - To cancel the print title for subsequent pictures or roll title for the entire roll, follow steps 1 through 4, but for step 3, select Title " _ _ " (None) or a different title.

TITLE-SELECT LIST

The following table indicates the title numbers for in-the-camera-stored titles.

Title Number	Title	Title Number	Title
00	Christmas	21	First day of School
01	Birthday	22	Tour
02	Vacation	23	New Year's
03	Honeymoon	24	Easter
04	Wedding	25	Happy New Year
05	Hanukkah	26	Reunion
06	Graduation	27	Father's Day
07	Family	28	Mother's Day
08	Party	29	Memories
09	Holiday	30	Baptism
10	Anniversary	31	Halloween
11	Friends	32	Happy Holiday
12	School Event	33	Independence Day
13	Trip	34	Thanksgiving
14	I Love You	35	Rosh Hashanah
15	Thank You	36	Yom Kippur
16	Season's Greetings	37	Memorial Day
17	Happy Birthday	38	Labor Day
18	Congratulations	39	Valentine's Day
19	Merry Christmas	40	Canada Day
20	Festival	- -	None

PRINT-QUANTITY SELECTION

Before you take a picture, choose the number of prints, from 0 to 9, that you want. **This service is dependent on the photofinisher's capability.**

1. Repeatedly press the menu button **(23)** until "PRINT QTY" and "P 1" appears on the LCD panel **(14)**.

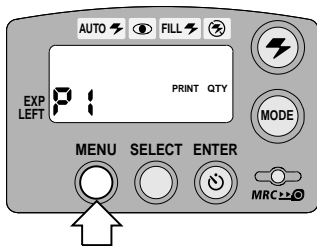

2. Press the right or left side of the zoom dial **(2)** or the select button **(22)** to select the number of prints you want.

3. Press the enter/self-timer button **(21)** to store the information.
 - After you take the picture, the print quantity defaults to 1.

Remember you must select a print quantity **before you take a picture.**

ISO FILM-SPEED DISPLAY

View the ISO film speed of the film on the LCD panel **(14)** when you first turn on the camera. The LCD panel displays the ISO speed for approximately 3 seconds and then returns to the date display.

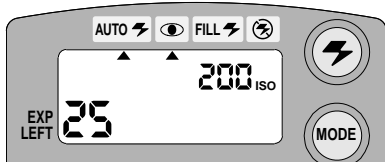

UNLOADING THE FILM

Automatic rewind

The camera automatically rewinds the film into the cassette after the last exposure.

1. Wait for the film to completely rewind into the film cassette and for the motor to stop running.

- When the motor stops running, the frame counter (37) indicates “0” on the LCD panel (14).

2. Rotate the film-door lever (10) to open the film door (18).

3. Remove the film cassette from the camera and reload with new KODAK ADVANTIX Film.

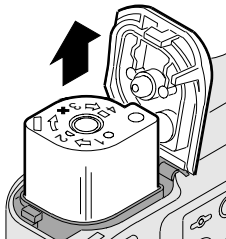

- The FSI on the fully-exposed film cassette is at **X** (#3 position) and the frame counter indicates “E” on the LCD panel.

Mid-roll change (MRC)



You can remove your film in mid-roll and later reload it and continue picture-taking. The Film Status Indicator (FSI) on a partially exposed film cassette is set to **▶** (#2 position). When you reload the film cassette into the camera, the camera automatically advances the film to the first unexposed frame. Film can be rewound and reloaded until the last picture is taken. The camera automatically rewinds the film and sets the FSI to **X** (#3 position) when the last picture is taken.

1. Gently press the mid-roll-change button **(20)** with the control-button activator on the camera strap to start the auto-film rewind.
2. See **Automatic rewind**, steps 1-3.
 - Either reinsert the partially exposed film cassette into the camera to take more pictures or take it to your photo lab for processing.

CARING FOR YOUR CAMERA

- Protect the camera from dust, moisture, sudden impact, and excessive heat.

CAUTION: Do not use solvents or harsh or abrasive cleaners on the camera body.

- If the lens appears dirty, breathe on it to form a mist and wipe the surface gently with a soft, lintless cloth or lens-cleaning tissue. Never wipe a dry lens.

CAUTION: Use solvents or solutions designed for cleaning camera lenses. Do not use chemically treated tissues intended for cleaning eye glasses.

- Remove the battery when you store the camera for an extended time.

CAUTION: To prevent possible damage and electrical shock, do not attempt to disassemble or repair the camera or flash unit by yourself.

TROUBLESHOOTING

What happened	Probable cause	Solution
Camera will not operate	Battery weak, dead, missing, or improperly loaded	Replace or reload the battery
Film does not advance or rewind	Battery weak, dead, missing, or improperly loaded	Replace or reload the battery
LCD panel is blank	Battery weak, dead, missing, or improperly loaded	Replace or reload the battery
	Camera in sleep mode	Press mode-selector button or close and reopen lens cover/flash
	Lens cover/flash closed	Open lens cover/flash
Flash/camera ready lamp "blinks" red	Flash not fully charged	Wait for lamp to glow green
	Camera movement	Hold camera steady
	Subject beyond the flash range	Move closer to subject
Flash/camera ready lamp glows red and shutter button locks	Subject between 8 in (20 cm) and 2 ft (0.6 m) from camera	Move back and recompose picture

What happened	Probable cause	Solution
Film door does not open	<p>Film cassette loaded in film chamber</p> <p>Battery dead, missing, or improperly loaded</p>	<p>Press the mid-roll-change button. See Mid-roll-change (MRC) on page 27 or continue taking pictures</p> <p>Replace or reload the battery</p>
Print-quantity selection, print-title, or roll-title options will not operate	No film in camera	Load film in the camera

SPECIFICATIONS

Film type:	KODAK ADVANTIX Film for color and black-and-white pictures
Lens:	Aspheric lens, 24 – 60 mm motorized zoom
Focus system:	Passive, three-spots auto focus system, 140 zones
Flash range (ISO 100):	
Wide:	2 – 14 ft (0.6 – 4.3 m)
Tele:	2 – 10 ft (0.6 – 3.0 m)
Viewfinder:	Real image with C, H, & P format display
Film speed:	DXIX (ISO) 50–1600 for color and black-and-white films
Flash unit:	Flip-up, KODAK SENSALITE™ Flash
Apertures:	<i>f</i> /5.6– <i>f</i> /8
Shutter:	Programmed, 1/2–1/330 seconds
Power source:	Main power: one 3 V lithium KODAK KCR2 (or equivalent) Battery
Dimensions:	108 x 64.5 x 40 mm
Weight:	6.4 oz. (180 g) without film or battery

Kodak, Advantix, Sensalite, and the Advanced Photo System symbol and logotype are trademarks.

Este dispositivo cumple con la parte 15 de las reglamentaciones de la FCC. El manejo está supeditado a las siguientes dos condiciones: (1) Este dispositivo puede no causar interferencia dañina, y (2) este dispositivo debe aceptar cualquier interferencia recibida, incluyendo interferencia la cual pudiese causar un funcionamiento indeseable.

NOTA: El modelo de su cámara ha sido aprobado y cumple con las limitaciones establecidas para un dispositivo digital Clase B, de acuerdo con la Parte 15 de las reglamentaciones de la FCC. Estas limitaciones proveen una protección razonable en contra de la interferencia que se encuentra en uso residencial. La cámara genera, usa, y puede emitir energía de frecuencia radial y si no es usada de acuerdo con las instrucciones, puede causar interferencia a comunicaciones de radio. No se puede garantizar que esta interferencia no ocurra. En caso de que esta cámara cause interferencia a la recepción de radio o televisión, lo cual puede ser determinado encendiendo y apagando la cámara, puede reducir la interferencia haciendo lo siguiente:

- Vuelva a orientar o situar la antena de recepción
- Aumente la distancia entre la cámara y el receptor
- Para recibir ayuda consulte con el distribuidor o un técnico especializado en radio/televisión

Cambios o modificaciones no aprobadas por el contratante responsable de acatar estas regulaciones podría anular la autoridad del consumidor para operar éste equipo.



KODAK ADVANTIX Cámara Zoom C750

¡Bienvenidos al mundo innovador del Advanced Photo System! Y gracias por comprar esta cámara KODAK ADVANTIX.

¿NECESITA AYUDA CON SU CÁMARA?

Visite nuestro sitio en la red mundial electrónica (worldwide web) a la dirección <http://www.kodak.com> o llame a:

Kodak (en los Estados Unidos solamente) al número 1 (800) 242-2424, de lunes a viernes de 9:00 a.m. a 7:00 p.m. (hora del este).

Kodak (solamente en el Canadá) al número 1 (800) 465-6325, extensión 36100, de lunes a viernes de 8:00 a.m. a 5:00 p.m. (hora del este); para el área de Toronto, llame al (416) 766-8233 extensión 36100.

Cuando llame, por favor tenga su cámara disponible.

Para hacer válida la garantía, sírvase guardar el recibo de venta como prueba de la fecha de compra.

IDENTIFICACIÓN DE LA CÁMARA

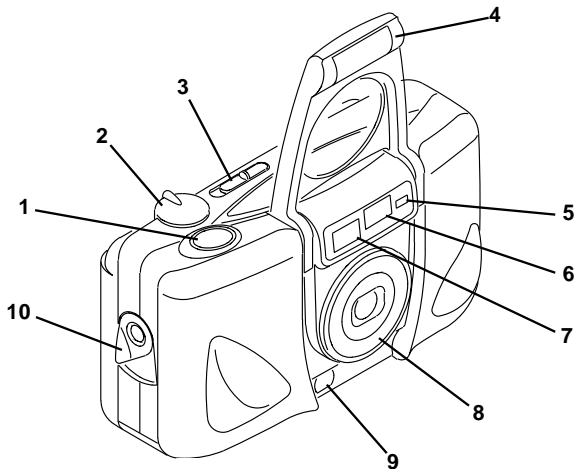

- 1 Disparador
- 2 Disco selector del zoom
- 3 Interruptor del seleccionador de formato
- 4 Cubierta del lente/flash
- 5 Sensor de iluminación
- 6 Visor
- 7 Sensores de enfoque automático
- 8 Lente
- 9 Lámpara de reducción de ojos rojos/ autodisparador
- 10 Palanca de la puerta del compartimento de la película

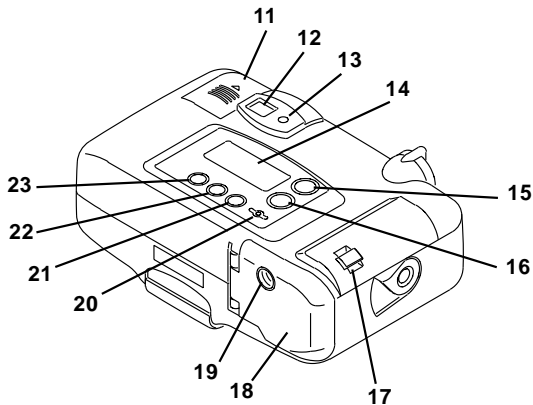

- 11 Puerta del compartimiento de la batería
- 12 Ocular del visor
- 13 Lámpara de flash/
cámara lista
- 14 Panel LCD
- 15 Botón de modo del flash
- 16 Botón de modo
- 17 Presilla de la correa
- 18 Botón de cambio a medio rollo (MRC)
- 19 Puerta del compartimiento de la película
- 20 Montaje para trípode
- 21 Botón de registrar/
autodisparador
- 22 Botón de selección
- 23 Botón de menú

Panel LCD

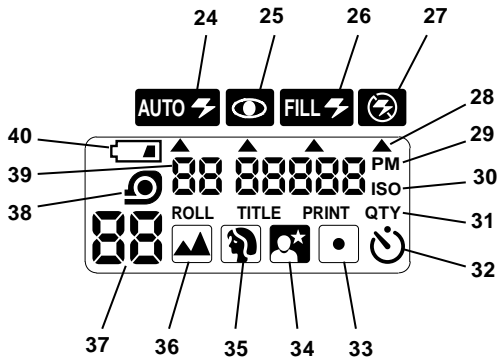

- 24** Indicador de flash automático
- 25** Indicador de reducción de ojos rojos
- 26** Indicador de flash de relleno
- 27** Indicador de flash apagado
- 28** Flecha del selector de modo
- 29** Indicador p.m.
- 30** Exhibición de sensibilidad de ISO
- 31** Exhibición de título/número de impresiones
- 32** Indicador de autodesparador
- 33** Icono de enfoque central
- 34** Icono de vista de noche
- 35** Icono de retrato
- 36** Icono de enfoque infinito
- 37** Contador de cuadros
- 38** Indicador de la presencia de la película
- 39** Exhibición de fecha/hora
- 40** Símbolo de la batería

CONTENIDO

CARACTERÍSTICAS DEL ADVANCED PHOTO SYSTEM DISPONIBLES CON ESTA CÁMARA	38
PROCEDIMIENTOS INICIALES	41
Como cargar la batería	41
Como fijar el idioma	42
Lista de idiomas	43
Impresión de fecha y hora	44
Como fijar la fecha y hora	44
COMO AJUSTAR LA CORREA DE LA CÁMARA	45
ACTIVADOR DEL BOTÓN DE CONTROL	46
INDICADOR DE BATERÍA DÉBIL	46
CONSEJOS PARA USAR LA BATERÍA	46
APAGADO AUTOMÁTICO	47
COMO CARGAR LA PELÍCULA	48
COMO TOMAR FOTOGRAFÍAS	49
Tamaños típicos de impresión de fotografías (formatos)	51
Como usar el cerrojo de enfoque	51
Consejos útiles para obtener mejores fotografías	52

COMO USAR EL LENTE DE ZOOM	53
COMO TOMAR FOTOGRAFÍAS CON FLASH	54
Distancia del sujeto al flash	55
Señales del flash/lámpara de advertencia	55
MODOS DE FLASH	56
Flash automático con reducción de ojos rojos	56
Flash de relleno	56
Flash apagado	57
Flash automático sin reducción de ojos rojos	57
Como seleccionar los modos de flash	57
OPCIONES DE MODOS ESPECIALES	58
Modo de enfoque infinito	58
Modo de retrato	58
Modo de vista de noche	58
Modo de enfoque central	58
Como seleccionar las opciones de modos especiales	59
COMO USAR EL AUTODISPARADOR	60
COMO IMPRIMIR EL TÍTULO DE LA IMPRESIÓN	61

LISTA DE SELECCIÓN DE TÍTULOS	62
SELECCIÓN DEL NÚMERO DE IMPRESIONES (PQS)	63
EXHIBICIÓN DE LA SENSIBILIDAD ISO DE LA PELÍCULA	64
COMO DESCARGAR LA PELÍCULA	65
Rebobinado automático	65
Cambio a medio rollo (MRC)	65
CUIDADO DE SU CÁMARA	66
PROBLEMAS Y SOLUCIONES	67
ESPECIFICACIONES	69

CARACTERÍSTICAS DEL ADVANCED PHOTO SYSTEM DISPONIBLES CON ESTA CÁMARA

Selección triple de formato

- Usted puede tomar, en el mismo rollo, fotografías en tres tamaños diferentes: Clásico (C), Grupo/HDTV (H), y Panorámico (P). El marco del ocular del visor cambia según el formato seleccionado.

Impresión de fecha y hora/título

- La información de la fecha, hora y número de identificación del cartucho son impresos en la parte de atrás de sus fotografías, lo que hace fácil el organizar y mandar a hacer reproducciones de sus fotografías. Puede escoger uno de los 41 títulos programados (disponibles en 12 idiomas) el cual será impreso en la parte de atrás de sus impresiones. Vea a su servicio de fotoacabado para una descripción total de los servicios disponibles.

Protección en contra de doble exposición (DEP)

- No debe preocuparse de accidentalmente volver a exponer su película ya usada. Su cámara lee el Indicador del estado de película (FSI) en el cartucho de la película y de esta forma previene la doble exposición.



Características del Ahorro Automático de Energía

Flash integrado adicional

- Este sistema automáticamente se ajusta para proveer la cantidad de iluminación necesaria en cualquiera situación. El sistema de flash:
 - provee protección adicional en la *reducción de ojos rojos* con la extensión del flash integrado y el modo de reducción de ojos rojos,
 - se enciende automáticamente en *escenas de poca iluminación*,
 - provee iluminación brillante para de esta forma obtener fotografías más claras y llenas de colorido en *tomas a distancia*,

- provee iluminación suave para obtener imágenes naturales en *tomas de vistas de cerca*,
- automáticamente provee iluminación de relleno para mayor destello y claridad en *tomas de retrato* severamente desiluminadas,
- se recarga rápidamente para de esta forma estar listo cuando se presentan esos *momentos culminantes espontáneos*.

Intercambio de información sobre la calidad de la fotografía (PQix)

- Esta cámara registra la información importante de la escena en la cinta magnética de la película y comunica esta información al laboratorio de fotoacabado para perfeccionar las características de luz y color y de esta forma ofrecer la mejor impresión.

Cambio a medio rollo (MRC)

- Puede remover su película a medio rollo y después volverla a cargar y continuar tomando fotografías. El MRC lo deja:
 - cambiar la sensibilidad de la película a mitad de rollo para de esta forma adaptarla a los requerimientos de la escena,
 - organizar y dedicar específicos rollos de película a específicos sujetos, y
 - compartir una sola cámara con toda la familia y que cada individuo tenga su propio rollo de fotografías.

Carga de rollo fácil

- La carga de rollo fácil es rápida y virtualmente sin error, eliminando rollos en blanco y doble exposición. La cámara usa película KODAK ADVANTIX. El cartucho de la película, no igual a los cartuchos tradicionales de 35 mm, comunica el estado de la película y se convierte en el cargador y envase de la película procesada.

Indicador del estado de la película (FSI)

- El indicador realzado avanzará de una posición a otra para identificar el estado de la película dentro del cartucho.

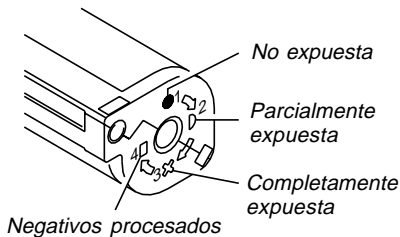

PROCEDIMIENTOS INICIALES

Después de cargar la batería, fije el idioma, la fecha y la hora antes de tomar fotografías.

Como cargar la batería

Esta cámara utiliza una batería de litio de 3 voltios KODAK KCR2 (o su equivalente) que proporciona la energía necesaria para todas las funciones de la cámara.

1. Deslice el seguro de la puerta del compartimiento de la batería y levántela para abrir la puerta del compartimiento de la batería (11).

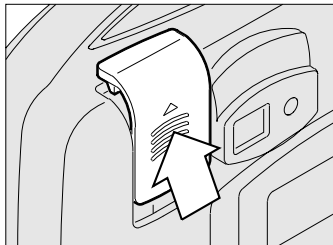

2. Coloque la batería en su compartimiento.

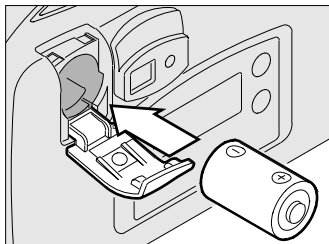

3. Cierre la puerta a presión.
 - Después que cargue la batería nueva en la cámara, necesitará volver a poner la fecha y hora.

Como fijar el idioma

El idioma inglés de los Estados Unidos es el que inicialmente está configurado en esta cámara, pero puede seleccionar cualquier otro idioma (12 opciones disponibles). Vea la tabla en la página 43 para la **Lista de idiomas** y las abreviaturas de los códigos del LCD (Panel de cristal líquido).

1. Levante completamente la cubierta del lente/flash (4) para descubrir el lente (8) y encender la cámara.



2. Oprima y mantenga oprimido por aproximadamente 4 segundos el botón de menú (23) hasta que aparezca US en el panel LCD (14).

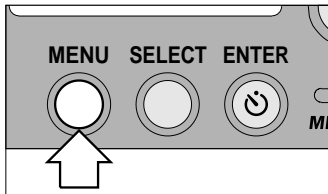

- Cuando deje de oprimir el botón, el código del idioma «parpadea».
3. Oprima el lado derecho o izquierdo del disco selector del zoom (2) o el botón de selección (22) para pasar a su selección.

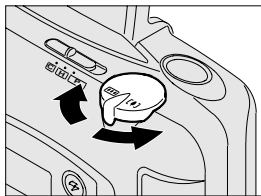

4. Oprima el botón de registrar/ autodisparador (21) para terminar su selección.

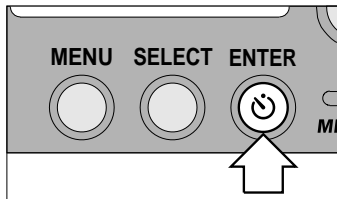

Lista de idiomas

Idiomas	Exhibición LCD
Inglés de US	US
Inglés de UK	Eng
Alemán	dEU
Francés	FrA
Español	ESP
Japonés	JP
Danés	dEn
Finlandés	FI
Italiano	I
Noruego	nor
Portugués	P
Sueco	S

Impresión de fecha y hora

Las cámaras tradicionales imprimen la información de la fecha y/u hora directamente en la película. Su cámara usa la característica de la franja magnética en la película para registrar la información de fecha y hora, la cual su fotoprocador puede imprimir solamente en la parte de atrás de sus fotografías. Esta cámara tiene un reloj de cuarzo y un calendario automático hasta el año 2099.

Como fijar la fecha y hora

Escoja uno de estos tres formatos: (mes/día/año, día/mes/año, o año/mes/día,) y la hora (hora/minuto) con la exhibición de p.m.

1. Oprima repetidamente el botón de menú **(23)** para ver la lista y seleccionar el formato deseado.

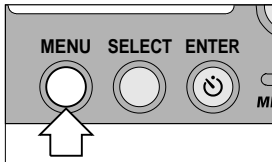

2. Oprima el botón de selección **(22)**.

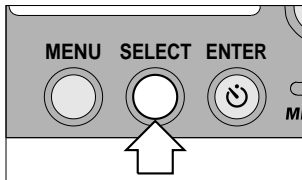

- El (los) primer(os) número(s) en el modo de opción de fecha u hora «parpadearán».
3. Oprima el disco selector del zoom **(2)** o el botón de selección **(22)** para cambiar el/los número(s).
- Oprima el lado derecho del botón de zoom para aumentar el número y el lado izquierdo para disminuirlo.

4. Oprima el botón de registrar/autodisparador **(21)** para guardar el/los número(s) seleccionado(s) y para activar el/los próximo(s) número(s) “parpadeante(s)”.

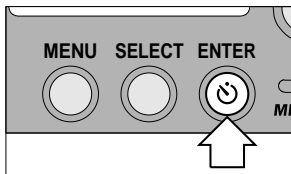

5. Repita los pasos **3** y **4** para continuar con su selección u oprima otra vez el botón de registrar/autodisparador para detener el(los) número(s) parpadeante(s) y terminar su selección.

COMO AJUSTAR LA CORREA DE LA CÁMARA

1. Pase la punta de la lazada corta de la correa por detrás de la presilla de la correa **(17)**.
2. Ponga el extremo largo de la correa a través de la lazada corta.
3. Tire de la correa hasta que quede ajustada.

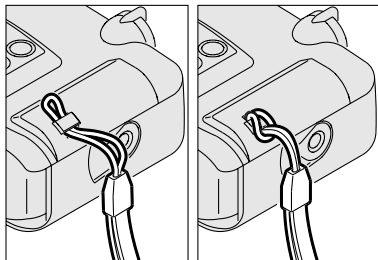

ACTIVADOR DEL BOTÓN DE CONTROL

Puede usar la perilla en la hebilla de la correa de la cámara para activar los botones pequeños en la cámara.

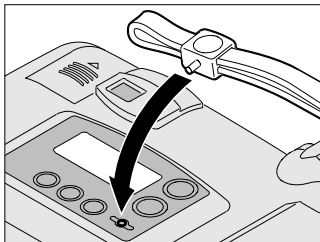

INDICADOR DE BATERÍA DÉBIL

Debe cambiar la batería cuando —

- el símbolo de la batería **(40)** “parpadea” en el panel LCD **(14)**,
- ninguno de los indicadores, excepto el símbolo de la batería, aparecen en el panel LCD y el disparador **(1)** no funciona, o
- el panel LCD está en blanco cuando la cubierta del lente/flash **(4)** está levantada.

CONSEJOS PARA USAR LA BATERÍA

- Deseche las baterías según las regulaciones locales y nacionales.
- Acuérdesese de llevar una batería de repuesto con usted en todo momento.
- Lea y siga todas las advertencias e instrucciones del fabricante de la batería.
- Mantenga las baterías fuera del alcance de los niños.

- No intente desarmar, recargar o causar un cortocircuito en la batería o exponerla a altas temperaturas o fuego.
- Antes de usarlas, guarde las baterías en su empaque original.
- No use baterías recargables.
- Remueva la batería de la cámara cuando no vaya a usarla por un período de tiempo prolongado.
- En caso de que el líquido de la batería se derrame en su piel, póngase en contacto con la información de Kodak sobre Salud, Seguridad y el Medio Ambiente llamando al 1-716-722-5151 en los Estados Unidos.
- En caso de que el líquido de la batería se derrame dentro de la cámara, los clientes en los Estados Unidos pueden ponerse en contacto con el Centro Informativo de Kodak (KIC) llamando al 1-800-242-2424. Clientes fuera de los Estados Unidos pueden ponerse en contacto con su representante local de Kodak.



Características de Ahorro
Automático de Energía

APAGADO AUTOMÁTICO

Cuando la cámara no se usa por aproximadamente 2,5 minutos, ésta se apagará automáticamente para conservar la energía de la batería. Para activar la cámara, puede oprimir cualquiera de los botones de control excepto de formatos **(3)**. Cuando no vaya a usar la cámara por un período de tiempo prolongado, cierre completamente la cubierta del lente/flash para apagarla.

COMO CARGAR LA PELÍCULA

Puede cargar película en la cámara con la cubierta del lente/flash abierta o cerrada.

1. Gire la palanca de la puerta del compartimiento de la película **(10)** para abrir la puerta del compartimiento de la película **(19)**.
 - La puerta del compartimiento de película se abrirá solamente cuando el compartimiento de película esté

vacío o la película en la cámara esté completamente rebobinada dentro del cartucho de la película y el motor pare de funcionar.

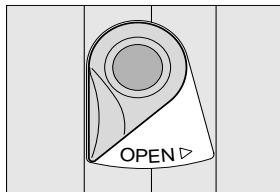

Busque este logotipo para asegurarse de que la película que usted compre esté hecha para esta cámara.



Busque este logotipo para seleccionar un servicio de fotoacabado certificado para revelar su rollo y para asegurarse de aprovechar todos los beneficios del Advanced Photo System.

2. Ponga el cartucho de la película **completamente** en el compartimiento de la película. Asegúrese de que el Indicador del estado de película (FSI) en el cartucho de la película esté en ● (posición #1) para un cartucho nuevo o en ▸ (posición #2) para un cartucho parcialmente expuesto.

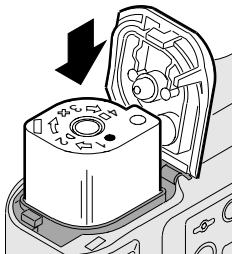

- **No fuerce el cartucho de la película en el compartimiento de la película.**

3. Cierre la puerta del compartimiento de la película para comenzar el avance automático de la misma. El contador de cuadros (37) en el panel LCD (14) mostrará el número de exposiciones restantes en el cartucho de la película.

COMO TOMAR FOTOGRAFÍAS

Puede tomar fotografías Clásicas (C) , Grupo/HDTV (H)*, y Panorámicas (P) usando el mismo cartucho de película. Vea la tabla en la página 51 para los **Tamaños típicos de impresión de fotografías (formatos)**. El costo del revelado de sus fotografías puede estar basado en el/los tamaño(s) del formato que usó cuando expuso la película.

1. Levante completamente la cubierta del lente/flash (4) para destapar el lente (8) y encender la cámara.

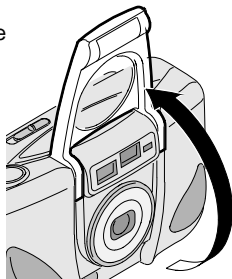

-
- Impresiones de Televisión de Alta Definición (HDTV) son del mismo aspecto proporcional como las capacidades interfaciales de la TV para CD.

2. Mueva el interruptor del selector de formatos (3) para seleccionar el formato C, H, o P deseado. El visor cambiará y mostrará el campo de vista seleccionado.

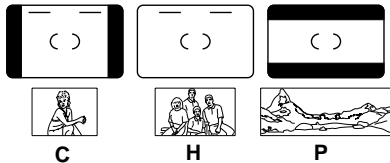
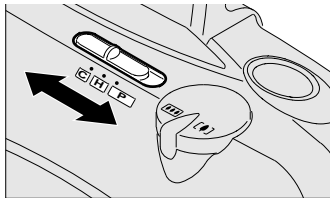

3. Mire a través del ocular del visor (12) colocando las marcas de enfoque automático (AF) en su sujeto. Para una fotografía nítida, manténgase a una distancia mínima de 0,6 m (2 pies) de su sujeto.
4. Oprima parcialmente el disparador (1) hasta que la lámpara de flash/cámara lista (13) brille verde. Oprima completamente el disparador para tomar la fotografía.

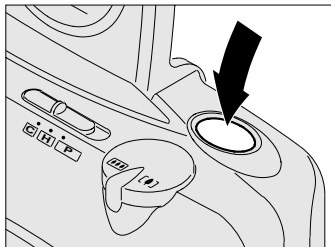

Tamaños típicos de impresión de fotografías (formatos)

C	H	P
Clásica	Grupo (HDTV)	Panorámico
88,9 x 127 mm ó 102 x 152 mm (3,5 x 5 ó 4 x 6 plgds)	88,9 x 152 mm ó 102 x 178 mm (3,5 x 6 ó 4 x 7 plgds)	88,9 x 216 mm a 102 x 292,7 mm (3,5 x 8.5 a 4 x 11,5 plgds)

NOTA: Su laboratorio de fotoacabado usualmente provee impresiones en los tamaños de 102 x 152, 102 x 178, y 102 x 292,7 mm (4 x 6, 4 x 7, y 4 x 11,5 pulgadas). Algunos laboratorios locales de fotoacabado pueden ofrecer impresiones en los tamaños 88,9 x 127, 88,9 x 152, y 88,9 x 216 mm 3,5 x 5, (3,5 x 6, y 3,5 x 8,5 pulgadas).

Como usar el cerrojo de enfoque

Esta cámara se enfoca automáticamente en cualquier objeto que aparezca dentro de las marcas del enfoque automático (AF) del ocular del visor. Para obtener una fotografía nítida, asegúrese que el sujeto a fotografiar esté dentro de las marcas de enfoque automático (AF). Si desea tomar una fotografía con el sujeto fuera de las marcas de enfoque automático (AF), use el cerrojo de enfoque de la siguiente manera:

1. Coloque el círculo de enfoque automático (AF) sobre el sujeto que quiera enfocar en la fotografía.

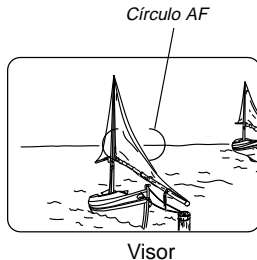

- Oprima parcialmente y **mantenga oprimido** el disparador (1) para asegurar la posición enfocada y espere hasta que la lámpara de flash/cámara lista (13) brille verde.
- Con el disparador parcialmente oprimido, mueva la cámara hasta que el sujeto se encuentre en la posición que usted desee dentro del ocular del visor (12).

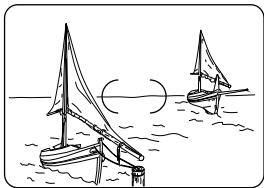

Visor

- Oprima completamente el disparador para tomar la fotografía.

Consejos útiles para obtener mejores fotografías

- Acérquese lo suficiente al sujeto a fotografiar de modo que éste ocupe todo el visor, **pero no más cerca de 0,6 m (2 pies)**.
- Tome fotografías al nivel del sujeto. Arrodíllese para fotografiar niños y animales.
- Haga tomas verticales de sujetos altos y angostos, como cascadas, rascacielos o una persona sola.
- Agregue interés a sus fotografías incluyendo una rama, una ventana o una cerca.
- Manténgase de espaldas al sol. Así se logra la mejor iluminación del sujeto.
- Párese en ángulo a superficies brillantes tal como ventanas o espejos, para de esta forma evitar reflejos del flash y manchas luminosas en sus fotografías.
- Encienda todas las luces en el cuarto y haga que su sujeto mire a la lámpara de reducción de ojos rojos para reducir los ojos rojos en fotografías con flash.

COMO USAR EL LENTE DE ZOOM DE ZOOM

Esta cámara tiene un lente de zoom motorizado que le deja seleccionar el enfoque de distancia ideal para tomar fotografías. Cuando encienda la cámara, el lente está configurado a la posición del modo gran angular.

1. Levante completamente la cubierta del lente/flash **(4)** para destapar el lente **(8)** y encender la cámara.
2. Mire a través del ocular del visor **(12)**.
3. Oprima el lado derecho del disco selector del zoom **(2)** para *acercarse* al sujeto en el modo telefotográfico o el lado izquierdo para *alejarse* del sujeto en el modo de gran angular.

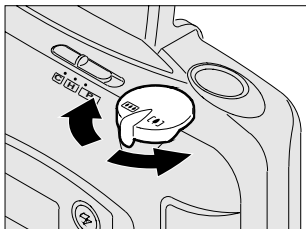

4. Oprima el disparador **(1)** para tomar la fotografía.
 - El barril del lente automáticamente regresa a la posición de gran angular después de 2,5 minutos.

COMO TOMAR FOTOGRAFÍAS CON FLASH

A poca luz, ya sea en interiores, en exteriores donde hay mucha sombra o en días oscuros o nublados, necesitará usar el flash. Su cámara incluye la característica de un flash automático el cual se dispara cuando es necesario. El sistema especial de flash integrado adicional de esta cámara acorta el tiempo del flash en las fotografías de vista de cerca. Esto realza sus fotografías con flash y ayuda a conservar la vida útil de la batería.

1. Levante completamente la cubierta del lente/flash (4) para destapar el lente (8) y encender la cámara.
2. Mantenga al sujeto a fotografiar dentro del alcance indicado para la sensibilidad de la película en su cámara. **No tome fotografías a más distancia de la indicada o sus fotografías saldrán oscuras.**

3. Oprima parcialmente el disparador (1).
4. Cuando la lámpara de flash/cámara lista (13) brille verde, oprima completamente el disparador para tomar la fotografía (vea las **Señales del flash/ lámpara de advertencia** en la página 55).

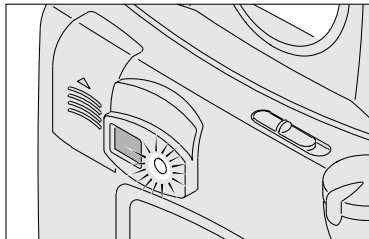

Distancia del sujeto al flash

Sensibilidad ISO de la película	Gran Angular (24 mm)	Telefoto-gráfico (60 mm)
50	0,6 a 3,0 m (2 a 10 pies)	0,6 a 2,1 m (2 a 7 pies)
100	0,6 a 4,3 m (2 a 14 pies)	0,6 a 3,0 m (2 a 10 pies)
200	0,6 a 6,1 m (2 a 20 pies)	0,6 a 4,3 m (2 a 14 pies)
400	0,6 a 8,8 m (2 a 29 pies)	0,6 a 6,1 m (2 a 20 pies)
800	0,6 a 12,5 m (2 a 41 pies)	0,6 a 8,5 m (2 a 28 pies)
1600	0,6 a 17,4 m (2 a 57 pies)	0,6 a 11,9 m (2 a 39 pies)

Señales del flash/ lámpara de advertencia

Indicador luminoso	Situación
Brilla verde	<ul style="list-style-type: none">La cámara está lista para tomar fotografías
Brilla rojo	<ul style="list-style-type: none">El sujeto se encuentra entre 20 cm (8 plgds) y 0,6 m (2 pies) de la cámara. El botón del disparador se traba.
“Parpadea” rojo	<ul style="list-style-type: none">El flash no está cargado completamente.Movimiento de la cámaraMás lejos que el alcance del flash

MODOS DE FLASH

Además del modo de flash automático con reducción de ojos rojos (modo configurado inicialmente en la cámara), puede seleccionar flash de relleno, flash apagado o flash automático sin reducción de ojos rojos. Escoja el modo de flash que mejor favorece a su sujeto y contornos.

Oprima repetidamente el botón del modo de flash (15) para ver las opciones en el panel LCD (14) y para determinar su selección.

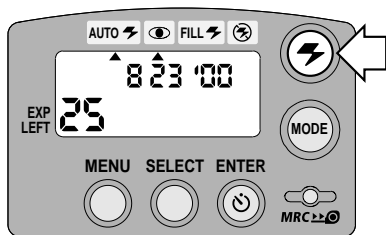

Flash automático con reducción de ojos rojos



Los ojos de algunas personas (y algunos animales) pueden reflejar el flash como un brillo rojo. El flash extendido y la lámpara de reducción de ojos rojos en la cámara ayudan a reducir al mínimo los ojos rojos en fotografías con flash.

Flash de relleno



En escenas interiores o exteriores cuando los sujetos tienen como iluminación de fondo una luz brillante (contraluz), esta iluminación puede causar sombras (especialmente en las caras). Use el flash de relleno para aclarar estas sombras.

Flash apagado

Cuando no quiera usar el flash, especialmente en interiores donde el uso del flash está prohibido o cuando quiera capturar el ambiente con la luz existente, use la característica de flash apagado. Use un tripié o coloque la cámara sobre otra base firme, y use película de alta sensibilidad de ISO porque la mayor probabilidad es que la abertura del diafragma, en estas situaciones, será lenta.

Flash automático sin reducción de ojos rojos

Use esta característica para tomar fotografías que no incluyan a personas.

Como seleccionar los modos de flash

1. Levante completamente la cubierta del lente/flash **(4)** para destapar el lente **(8)** y encender la cámara.

2. Oprima repetidamente el botón del modo de flash **(15)** hasta que la flecha del selector de modo **(28)** apunte al indicador de flash de relleno **(26)**, indicador de flash apagado **(27)**, indicador de flash automático **(24)** sin reducción de ojos rojos o indicador de flash automático **(24)** e indicador de reducción de ojos rojos **(25)**.
3. Encuadre a su sujeto dentro del ocular del visor **(12)**.
4. Oprima parcialmente el disparador **(1)**. Cuando la lámpara de flash/cámara lista **(13)** brille verde, oprima completamente el disparador para tomar la fotografía.

Los modos de flash de relleno y flash apagado se cancelarán cuando se apague la cámara, seleccione un modo distinto de flash o cuando la cámara entre al modo de apagado automático. En estos casos, los modos de flash automático se mantendrán seleccionados.

OPCIONES DE MODOS ESPECIALES

Los modos de opciones de modos especiales le permite ajustar las operaciones completamente automáticas de la cámara para de esta forma proveer las configuraciones óptimas para el enfoque infinito, retrato, vista de noche y enfoque central.

Oprima repetidamente el botón de modo **(16)** para ver las selecciones.

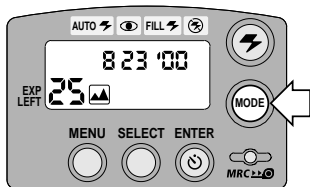

Modo de enfoque infinito

Use este modo para capturar fotografías nítidas de escenas a mucha distancia cuando tome fotografías en exteriores durante el día o a través de una ventana.

Modo de retrato

Use este modo para automáticamente acercarse al sujeto usando el zoom y encuadrarlo satisfactoriamente.

Modo de vista de noche

Use este modo para crea un balance entre el flash y la luz presente y poder tomar fotografías bellas de personas a la puesta del sol o por la noche. Use un trípode (montaje para trípode **[20]**) o coloque la cámara sobre otra base firme y use película de alta sensibilidad KODAK ADVANTIX porque la mayor probabilidad es que la abertura del diafragma, en estas situaciones, será lenta.

Modo de enfoque central

Use este modo para el control de enfoque preciso de lo que usted considera las partes más importante de su sujeto.

Como seleccionar las opciones de modos especiales

1. Levante completamente la cubierta del lente/flash **(4)** para destapar el lente **(8)** y encender la cámara.
2. Oprima repetidamente el botón de modo **(16)** hasta que el icono de enfoque infinito **(36)**, icono de retrato **(35)**, icono de vista de noche **(34)** o el icono de enfoque central **(33)** aparezca en el panel LCD **(14)**.
 - En el modo de enfoque infinito, la cámara esta configurada en flash apagado.
 - En el modo de vista de noche, todas las opciones, excepto la opción de flash apagado, están disponibles.
 - En el modo de retrato y enfoque central, todas las opciones del flash están disponibles.
3. Encuadre a su sujeto dentro del ocular del visor **(12)**.

4. *Modo de enfoque infinito o vista de noche:*

- Simplemente oprima el disparador **(1)** para tomar la fotografía.

Modo de retrato:

- Oprima el disparador **parcialmente** hasta que el lente de zoom se ajuste al marco satisfactorio.
- Oprima completamente el disparador para tomar la fotografía.

Modo de enfoque central:

- Coloque el círculo AF del ocular del visor **(12)** sobre su sujeto.
- Oprima completamente el disparador para tomar la fotografía.

Las selecciones de opciones de modos especiales se cancelan cuando se apaga la cámara, se selecciona un modo de opción diferente o cuando la cámara entra al modo de apagado automático. El modo de retrato se cancela automáticamente después que se toma la fotografía.

COMO USAR EL AUTODISPARDADOR



Use la característica de autodesparador para incluirse en las fotografías.

1. Use el montaje para trípode **(20)** para montar la cámara en el tripié o coloque la cámara sobre otra base firme
2. Levante completamente la cubierta del lente/flash **(4)** para destapar el lente **(8)** y encender la cámara.
3. Oprima el botón de registrar/autodesparador **(21)**.

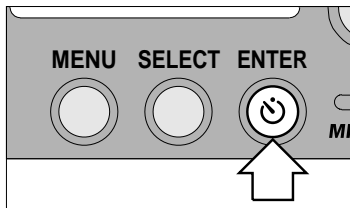

- El indicador de autodesparador **(32)** aparece en el panel LCD **(14)**.

4. Mire a través del ocular del visor **(12)** para componer la fotografía y para dejar un espacio libre en la fotografía donde pueda situarse.
5. Oprima el disparador **(1)**.
6. Sitúese rápidamente en el espacio que dejó libre asegurándose de que pueda ver la lámpara de autodesparador **(9)**.
 - La lámpara de autodesparador en el frente de la cámara parpadea aproximadamente 10 segundos antes de tomar la fotografía.
 - Para cancelar la selección de autodesparador antes de tomar la fotografía, oprima nuevamente el botón de registrar/autodesparador o cierre la cubierta del lente/flash.
 - Después que tome la fotografía, el autodesparador se cancela automáticamente.

COMO IMPRIMIR EL TÍTULO DE LA IMPRESIÓN

Escoja un título de impresión de la **LISTA DE SELECCIÓN DE TÍTULOS** y/o un título de rollo para el rollo completo de fotografía. Los títulos son registrados en la franja magnética de la película. Los laboratorios certificados en el Advanced Photo System imprimirán el título seleccionado en la parte de atrás de su fotografía.



1. Oprima el botón de menú **(23)** hasta que «*TITLE PRINT*» (TÍTULO DE IMPRESIÓN) o «*ROLL TITLE*» (TÍTULO DE ROLLO) aparezca en el panel LCD **(14)**.

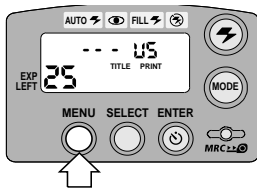

- El panel LCD exhibirá «*TITLE PRINT*» (TÍTULO DE IMPRESIÓN) o «*ROLL TITLE*» (TÍTULO DE ROLLO) y «*_ _*» (para el código de selección de título) con la designación del idioma.
2. Oprima el botón de selección **(22)**.
 - Los códigos de selección de título «00» parpadean en el panel LCD.
 3. Oprima el lado derecho o izquierdo del disco selector del zoom **(2)** o el botón de selección **(22)** para seleccionar el número del título. Vea la **LISTA DE SELECCIÓN DE TÍTULOS** en la página 62 para los números de las selecciones de títulos.
 4. Oprima el botón de registrar/auto-disparador **(21)** para fijar la información.
 - La selección de título de impresión o título de rollo continúa a través de todo el rollo.
 - Para cancelar el título de impresión para fotografías subsecuentes o el título del rollo para el rollo completo, siga los pasos del **1** al **4**, pero para el paso **3** seleccione Título «*_ _*» (Ninguno) o un título diferente.

LISTA DE SELECCIÓN DE TÍTULOS

La siguiente tabla indica los números de los títulos guardados en la memoria de la cámara.

Número de título	Título	Número de título	Título
00	Navidades	14	Te quiero
01	Cumpleaños	15	Gracias
02	Vacaciones	16	Felices Pascuas
03	Luna de miel	17	Feliz cumpleaños
04	Boda	18	Felicidades
05	Día del Corpus	19	Feliz Navidad
06	Graduación	20	Festival
07	Familia	21	Primer día de colegio
08	Fiesta	22	Tour
09	Fiesta	23	Año Nuevo
10	Aniversario	24	Pascua de Resurrección
11	Amigos	25	Feliz Año Nuevo
12	Acto escolar	26	Reencuentro
13	Viaje	27	Día del Padre

Número de título	Título
28	Día de la Madre
29	Recuerdos
30	Bautismo
31	Día de la Hispanidad
32	Feliz día de la Hispanidad
33	Día de los Reyes Magos
34	Cabalgata de Reyes
35	Semana Santa
36	Día de la Primera Comunión
37	Día de la Confirmación
38	Carnaval
39	Noche de San Juan
40	Fiestas Patronales
--	Ninguno

SELECCIÓN DEL NÚMERO DE IMPRESIONES

Antes de tomar una fotografía, puede escoger el número de impresiones, del 0 al 9, que desee. **Este servicio depende de la capacidad del laboratorio de fotoacabado.**

1. Oprima repetidamente el botón de menú (**23**) hasta que aparezcan «*PRINT QTY*» (NÚMERO DE IMPRESIONES) y «*P 1*» en el panel LCD (**14**).

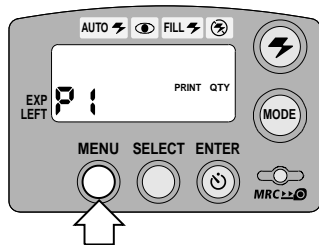

- Oprima el lado derecho o izquierdo del disco selector del zoom **(2)** o el botón de selección **(22)** para seleccionar el número de impresiones que desee.
- Oprima el botón de registrar/autodisparador **(21)** para guardar la información.
 - Después que tome la fotografía, la selección de número de impresiones vuelve a 1.

Acuérdese, debe seleccionar el número de impresiones **antes de tomar la fotografía.**

EXHIBICIÓN DE LA SENSIBILIDAD ISO DE LA PELÍCULA

Vea la sensibilidad de ISO de la película en el panel LCD **(14)** cuando primero encienda la cámara. El panel LCD exhibe la sensibilidad ISO por aproximadamente 3 segundos y entonces regresa a la exhibición de la fecha.

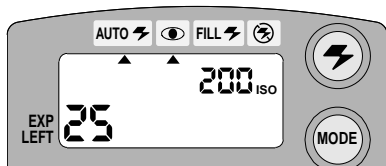

COMO DESCARGAR LA PELÍCULA

Rebobinado automático

La cámara automáticamente rebobina la película en el cartucho una vez que se haya tomado la última fotografía.

1. Espere a que la película se rebobine completamente dentro del cartucho y a que el motor se detenga.

- Cuando el motor se detenga, el contador de cuadros (37) indicará «0» en el panel LCD (14).

2. Gire la palanca de la puerta del compartimiento de la película (10) para abrir la puerta del compartimiento de la película (19).

3. Retire el cartucho de película de la cámara y vuelva a cargarla con un rollo nuevo de película KODAK ADVANTIX.

- El FSI en el cartucho de película completamente expuesto estará en X (posición #3) y el contador de cuadros indicará «E» en el panel LCD.

Cambio a medio rollo (MRC)



Puede remover la película a mitad del rollo y después volverla a cargar y continuar tomando fotografías. El Indicador del estado de la película (FSI) en un cartucho parcialmente expuesto está configurado en ► (posición #2). Cuando vuelva a cargar la película en la cámara, la cámara automáticamente avanza la película hasta el primer cuadro que no haya sido expuesto. La película se puede rebobinar y volver a cargar hasta que la última fotografía en el rollo haya sido tomada. La cámara rebobina la película automáticamente y configura el FSI a X (posición #3) cuando se toma la última fotografía.

1. Oprima suavemente el botón de cambio a medio rollo (18) con el activador del botón de control en la hebilla de la correa de la cámara para comenzar el rebobinado automático de la película.
2. Vea los pasos 1 al 3 del **Rebobinado automático**.

- Puede volver a cargar el cartucho de película parcialmente expuesto en la cámara para tomar más fotografías o llevarlo al laboratorio de fotoacabado para su procesamiento.

CUIDADO DE SU CÁMARA

- Proteja la cámara del polvo, humedad, golpe repentino, y calor excesivo.

PRECAUCIÓN: No use solventes o soluciones ásperas o abrasivas en el cuerpo de la cámara.

- Si el lente se ve sucio, cúbralo con su aliento para empañarlo y limpie la superficie cuidadosamente con un paño suave que no tenga pelusas o con un pañuelo especialmente diseñado para la limpieza de lentes. Nunca limpie el lente en seco.

PRECAUCIÓN: Use solventes o soluciones diseñados para la limpieza de lentes de cámaras. No use pañuelos con químicos diseñados para la limpieza de gafas.

- Remueva la batería cuando vaya a guardar la cámara por un período de tiempo prolongado.

PRECAUCIÓN: Para prevenir la posibilidad de daño y choque eléctrico, no trate, usted mismo, de desarmar o reparar la cámara o la unidad del flash.

PROBLEMAS Y SOLUCIONES

Problema	Causa probable	Solución
La cámara no funciona	La batería está débil, descargada, mal colocada, o falta colocarla	Reemplace o vuelva a cargar la batería
La película no avanza o se rebobina	La batería está débil, descargada, mal colocada, o falta colocarla	Reemplace o vuelva a cargar la batería
El panel LCD está en blanco	La batería está débil, descargada, mal colocada, o falta colocarla	Reemplace o vuelva a cargar la batería
	La cámara está en el modo de apagado automático	Oprima el botón selector de modo o cierre y vuelva a abrir la cubierta del lente/flash
	La cubierta del lente/flash está cerrada	Abra la cubierta del lente/flash
La lámpara de flash/cámara lista «parpadea» rojo	El flash no está completamente cargado	Espere a que la lámpara brille verde
	Movimiento de la cámara	Sujete la cámara estable
	El sujeto se encuentra fuera del alcance del flash	Párese más cerca al sujeto

Problema	Causa probable	Solución
La lámpara de flash/cámara lista brilla rojo y el disparador se traba	El sujeto se encuentra entre 20 cm (8 plgds) y 0,6m (2 pies) de la cámara	Párese más lejos del sujeto y vuelva a componer la fotografía
La puerta del compartimiento de la película no abre	El compartimiento de película está cargado con un cartucho de película	Oprima el botón de cambio a medio rollo. Vea Cambio a medio rollo (MRC) en la página 65 o continúe tomando fotografías
	La batería está débil, descargada, mal colocada, o falta colocarla	Reemplace o vuelva a cargar la batería
La selección de número de impresiones, y las opciones de título de impresión o título de rollo no funcionan	No hay película en la cámara	Cargue película en la cámara

ESPECIFICACIONES

Tipo de película:	Película KODAK ADVANTIX para fotografías a color y blanco y negro
Lente:	Lente esférico, zoom motorizado 24 – 60 mm
Sistema de enfoque:	Pasivo, sistema de enfoque automático de tres enfoques central, 140 zonas
Enfoque (ISO 100):	
Gran angular:	0,6 – 4,3 m (2 – 14 pies)
Tele fotográfico:	0,6 – 3,0 m (2 – 10 pies)
Visor:	Imagen real con formato C, H, & P
Sensibilidad de película:	DXIX (ISO) 50 – 1600 para fotografías a color y blanco y negro
Unidad del flash:	Integrado, flash KODAK SENSALITE™
Abertura de diafragma:	$f/5,6 - f/8$
Obturador:	Programado, 1/2 – 1/330 segundos
Fuente de energía:	Primaria: una batería de litio de 3 voltios KODAK KCR2 (o su equivalente)
Dimensiones:	108 x 64,5 x 40 mm
Peso:	180 g (6,4 onzas) sin película ni batería

El símbolo y logotipo de Kodak, Advantix, Sensalite,
y el Advanced Photo System son marcas registradas.



Appareil-photo KODAK ADVANTIX C750 Zoom

Bienvenue dans l'univers avant-gardiste du système APS et merci d'avoir acheté cet Appareil-photo KODAK ADVANTIX.

BESOIN D'AIDE POUR UTILISER VOTRE APPAREIL-PHOTO?

Visitez nos sites Web à <http://www.kodak.ca> (Canada) ou <http://www.kodak.com> (États-Unis), ou encore appelez : Kodak (Canada seulement) du lundi au vendredi, de 8 h à 17 h (heure normale de l'Est) au numéro 1 800 465-6325, poste 36100. Dans la région de Toronto, composez le (416) 766-8233, poste 36100.

Kodak (É.-U. seulement) du lundi au vendredi, de 9 h à 19 h (heure normale de l'Est) au numéro 1 800 242-2424.

Assurez-vous d'avoir en main votre appareil-photo au moment de téléphoner.

Pour les besoins de la garantie, veuillez conserver votre facture de vente comme preuve de la date d'achat.

Cet appareil numérique de Classe B répond à toutes les exigences du Règlement canadien sur le matériel brouilleur.

DESCRIPTION DE L'APPAREIL-PHOTO

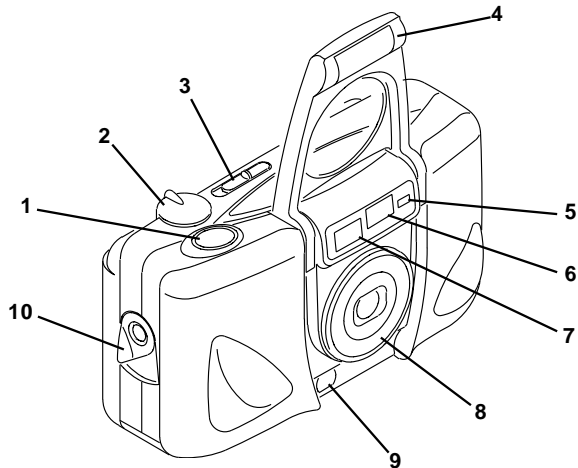

- 1 Déclencheur
- 2 Barillet du zoom
- 3 Sélecteur du format de photo
- 4 Couvre-objectif/flash
- 5 Capteur de lumière
- 6 Viseur
- 7 Capteurs de mise au point automatique
- 8 Objectif
- 9 Témoin du retardateur/réduction des yeux rouges
- 10 Loquet du compartiment du film

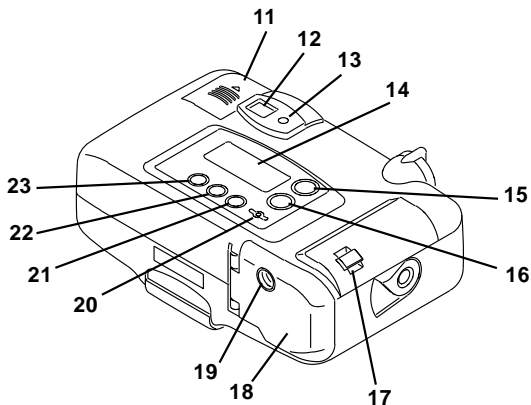

- 11 Couvercle du compartiment de la pile
- 12 Oculaire du viseur
- 13 Témoin du flash/appareil-photo prêt
- 14 Panneau ACL
- 15 Bouton des modes flash
- 16 Bouton des modes spéciaux
- 17 Tige de la courroie
- 18 Couvercle du compartiment du film
- 19 Écrou du trépied
- 20 Bouton de rembobinage à mi-rouleau
- 21 Bouton de saisie/retardateur
- 22 Bouton de sélection
- 23 Bouton de menu

Panneau ACL

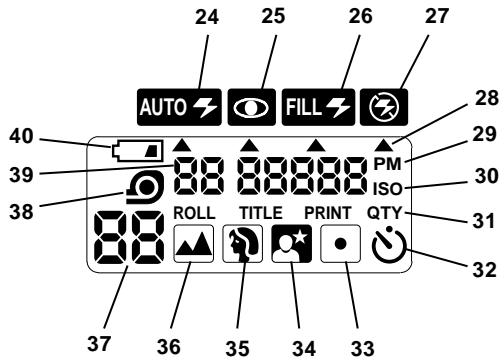

- 24 Indicateur du flash automatique
- 25 Indicateur de réduction des yeux rouges
- 26 Indicateur du flash d'appoint
- 27 Indicateur du flash désactivé
- 28 Flèche choix du mode
- 29 Indicateur PM
- 30 Affichage de la sensibilité ISO du film
- 31 Affichage du titre/ nombre d'épreuves
- 32 Indicateur du retardateur
- 33 Icône de mise au point convergente
- 34 Icône de vue nocturne
- 35 Icône de portrait
- 36 Icône de mise au point à l'infini
- 37 Compteur de poses
- 38 Indicateur de la présence d'un film
- 39 Affichage de la date/ heure
- 40 Symbole de la pile

TABLE DES MATIÈRES

FONCTIONS APS OFFERTES	
AVEC CET APPAREIL-PHOTO	76
DÉMARRAGE	78
Installation de la pile	78
Choix de la langue	79
Liste des langues	81
Impression de la date et de l'heure ...	81
Réglage de la date et de l'heure	82
FIXATION DE LA COURROIE	83
ACTIVATEUR DU BOUTON	
DE COMMANDE	84
INDICATEUR DE PILE FAIBLE	84
CONSEILS AU SUJET DES PILES	84
ARRÊT AUTOMATIQUE	85
CHARGEMENT DU FILM	85
POUR PRENDRE DES PHOTOS	87
Formats des photos	88
Mémorisation de la mise au point	89
Conseils pour prendre de meilleures photos	90
UTILISATION DE L'OBJECTIF ZOOM .	90
POUR PRENDRE DES PHOTOS	
AU FLASH	91
Distances entre le sujet et le flash	92
Témoins du flash	93

MODES DE FLASH	93
Flash automatique avec réduction des yeux rouges	94
Flash d'appoint	94
Flash désactivé	94
Flash automatique sans réduction des yeux rouges	94
Sélection des modes de flash	94
MODES SPÉCIAUX	95
Mise au point à l'infini	95
Portrait	96
Vue nocturne	96
Mise au point convergente	96
Sélection des modes spéciaux	96
UTILISATION DU RETARDATEUR	97
IMPRESSION DU TITRE	98
LISTE DE TITRES	99
CHOIX DU NOMBRE D'ÉPREUVES .	101
AFFICHAGE DE LA SENSIBILITÉ	
ISO DU FILM	102
RETRAIT DU FILM	103
Rembobinage automatique	103
Rembobinage à mi-rouleau	103
ENTRETIEN DE VOTRE	
APPAREIL-PHOTO	104
DÉPANNAGE	105
CARACTÉRISTIQUES	107

FONCTIONS APS OFFERTES AVEC CET APPAREIL-PHOTO

Choix de trois formats

- Vous avez le choix de trois formats de photo différents : classique (C), groupe/HDTV (H) ou panoramique (P), pour chacune des photos d'une même cassette de film. Le cadre apparaissant dans le viseur se modifie en fonction du format sélectionné.

Impression de la date, de l'heure et du titre

- La date, l'heure et le numéro d'identification de la cassette sont imprimés au verso de vos photos, ce qui en facilite le classement et la réimpression. Par ailleurs, vous pouvez choisir un des 41 titres préprogrammés (en 12 langues) à imprimer au dos de vos photos. Consultez votre laboratoire de traitement photo pour obtenir une description complète des services offerts.

Protection contre une double exposition

- Vous n'avez plus à vous inquiéter d'exposer accidentellement votre film une seconde fois. Votre appareil vérifie l'indicateur de l'état du film sur la cassette afin de prévenir tout risque de réexposition.



Fonctions automatiques d'économie d'énergie

Flash rétractable perfectionné

- Ce système effectue automatiquement les réglages pour donner l'éclairage optimal dans toute situation. Le système de flash :
 - atténue encore davantage *l'effet des yeux rouges* grâce à l'extension du flash et au mode de réduction des yeux rouges;
 - est actionné automatiquement dans les *scènes mal éclairées*;
 - procure un éclairage plus vif pour des *photos à distance* à la netteté et aux couleurs plus éclatantes;

- adoucit l'éclairage pour des *gros plans* plus naturels;
- procure automatiquement une lumière d'appoint pour ajouter éclat et clarté aux *portraits* réalisés sous éclairage cru; et
- se recharge en un tournemain pour être toujours prêt à saisir ces *merveilleux moments inopinés* de la vie.

Échange d'information sur la qualité de l'image

- Cet appareil enregistre sur la bande magnétique du film des données essentielles sur la scène photographiée, après quoi ces données sont transmises au laboratoire de traitement, qui peut ainsi optimiser la couleur ou l'exposition afin que vos photos soient les plus réussies possible.

Rembobinage à mi-rouleau

- Vous pouvez retirer votre film à mi-rouleau et le recharger ultérieurement pour poursuivre la prise de vue. Cette fonction vous permet de :
 - changer de sensibilité de film en cours de route pour vous conformer aux besoins de la scène.
 - organiser vos photos en réservant des rouleaux de film à des sujets spécifiques.
 - partager l'appareil-photo avec les autres membres de la famille, chacun ayant son propre rouleau de film.

Chargement instantané simple

- Le chargement instantané simple est rapide et pratiquement exempt d'erreurs, éliminant les rouleaux vierges ou réexposés. L'appareil fonctionne avec des Films KODAK ADVANTIX. Contrairement aux cartouches de film classique 35 mm, la cassette de film indique l'état du film qu'elle renferme, en plus de jouer un rôle de contenant de transport et d'entreposage une fois le film traité.

Indicateur de l'état du film

- Un voyant passe d'un symbole à l'autre pour indiquer l'état du film à l'intérieur de la cassette.

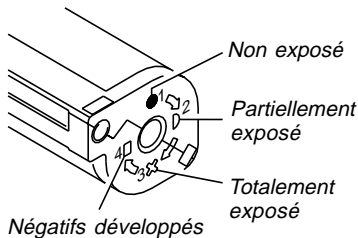

DÉMARRAGE

Une fois que vous avez installé la pile, il vous faut régler les paramètres de langue, de date et d'heure.

Installation de la pile

Cet appareil-photo utilise une Pile au lithium KODAK KCR2 de 3 volts (ou l'équivalent) qui fournit l'alimentation nécessaire à toutes les fonctions de l'appareil.

- Faites glisser le loquet pour ouvrir le couvercle du compartiment de la pile **(11)**.

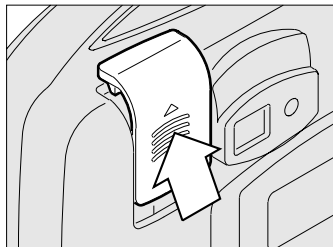

2. Insérez la pile dans le compartiment.

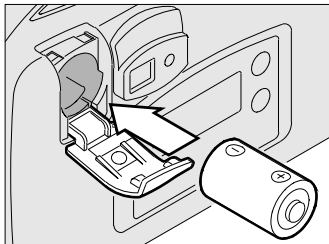

3. Refermez bien le couvercle du compartiment de la pile.

- Après avoir chargé une nouvelle pile dans l'appareil, vous devez régler de nouveau la date et l'heure.

Choix de la langue

La langue par défaut en mémoire de cet appareil-photo est l'anglais (États-Unis), mais vous pouvez modifier ce paramètre (12 choix offerts). Consultez le tableau de la page 81 pour voir la **liste des langues** et les codes abrégés du panneau ACL (affichage à cristaux liquides).

1. Soulevez complètement le couvre-objectif/flash **(4)** pour découvrir l'objectif **(8)** et mettre l'appareil-photo sous tension.



2. Appuyez et maintenez enfoncé le bouton de menu **(23)** pendant environ 4 secondes, jusqu'à ce que le code « *US* » apparaisse sur le panneau ACL **(14)**.

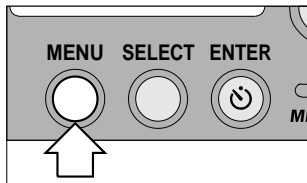

- Lorsque vous relâchez le bouton, le code de langue « clignote ».

3. Appuyez sur la partie droite ou gauche du barillet du zoom **(2)** ou sur le bouton de sélection **(22)** pour passer d'un choix à l'autre.

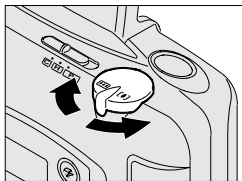

4. Appuyez sur le bouton de saisie/retardateur **(21)** pour terminer la sélection.

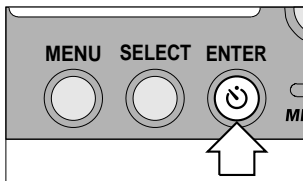

Liste des langues

Langues	Affichage ACL
Anglais (É.-U.)	US
Anglais (G.-B.)	Eng
Allemand	dEU
Français	FrA
Espagnol	ESP
Japonais	JP
Danois	dEn
Finnois	FI
Italien	I
Norvégien	nor
Portugais	P
Suédois	S

Impression de la date et de l'heure

Les appareils-photo classiques impriment la date et l'heure directement sur le film. Votre appareil-photo emploie plutôt la bande de données magnétiques pour enregistrer la date et l'heure, lesquelles peuvent ensuite être imprimées au verso de vos photos par votre laboratoire de traitement photo. Cet appareil est doté d'une horloge à quartz et d'un calendrier automatique programmé jusqu'en l'an 2099.

Réglage de la date et de l'heure

Vous pouvez inscrire la date sous trois formats différents (année/mois/jour, jour/mois/année ou mois/jour/année), et l'heure sous le format heure/minutes avec inscription « PM ».

1. Appuyez de façon répétée sur le bouton de menu **(23)** pour faire défiler les options et choisir la fonction souhaitée.

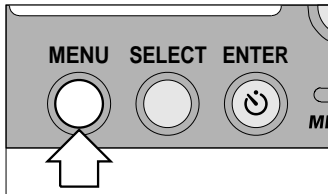

2. Appuyez ensuite sur le bouton de sélection **(22)**.

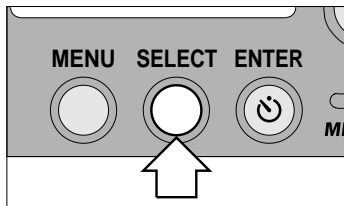

- Le premier chiffre de la date ou de l'heure clignote.
3. Appuyez sur le barillet du zoom **(2)** ou sur le bouton de sélection **(22)** pour modifier le chiffre.
- Appuyez sur la partie droite du barillet du zoom pour augmenter le chiffre et sur la partie gauche pour le diminuer.

4. Appuyez sur le bouton de saisie/retardateur (21) pour enregistrer votre sélection et activer les prochains chiffres (clignotants).

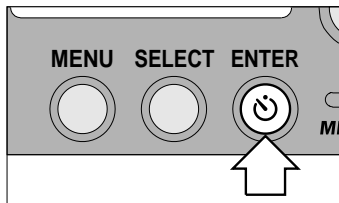

5. Répétez les étapes 3 et 4 pour poursuivre votre sélection, ou appuyez de nouveau sur le bouton de saisie/retardateur pour interrompre le clignotement des chiffres et terminer le réglage.

FIXATION DE LA COURROIE

1. Enfilez la plus courte des boucles de la courroie sous la tige de la courroie (17).
2. Faites ensuite glisser la longue boucle de la courroie dans la petite boucle.
3. Tirez fermement.

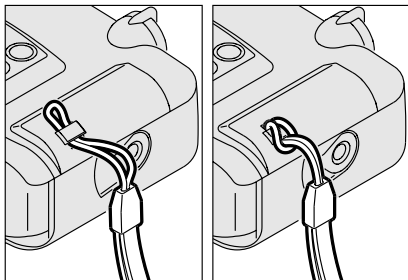

ACTIVATEUR DU BOUTON DE COMMANDE

Utilisez le bouton du fermoir de la courroie pour activer les petits boutons de commande de l'appareil-photo.

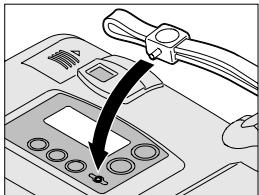

INDICATEUR DE PILE FAIBLE

Il faut remplacer la pile lorsque —

- le symbole de la pile **(40)** clignote sur le panneau ACL **(14)**,
- aucun des indicateurs, à l'exception du symbole de la pile, n'apparaît sur le panneau ACL et que le déclencheur **(1)** ne peut être actionné, *ou*
- le panneau ACL est vierge lorsque le couvre-objectif/flash **(4)** est relevé.

CONSEILS AU SUJET DES PILES

- Jetez les piles conformément aux réglementations locales et nationales.
- Ayez toujours des piles de rechange avec vous.
- Lisez le mode d'emploi et observez les mises en garde fournies par le fabricant des piles.
- Gardez les piles hors de la portée des enfants.
- N'essayez pas de démonter, de recharger ou de court-circuiter les piles, ou de les exposer à des températures élevées ou aux flammes.
- Conservez les piles dans leur emballage d'origine jusqu'à ce que vous les utilisiez.
- N'utilisez pas de piles rechargeables.
- Retirez la pile de l'appareil-photo lorsque vous entreposez ce dernier pour une longue période.
- Dans l'éventualité peu probable où le fluide de la pile entrerait en contact

avec votre peau, communiquez avec le Centre d'information Kodak en santé, sécurité et environnement au (716) 722-5151 aux États-Unis.

- Dans l'éventualité peu probable où le fluide de la pile s'écoulerait à l'intérieur de l'appareil-photo, veuillez communiquer avec le Centre d'information Kodak au 1 800 465-6325 ou avec votre représentant du service à la clientèle.



**Fonctions automatiques
d'économie d'énergie**

ARRÊT AUTOMATIQUE

Cet appareil-photo se met automatiquement en mode veille après plus de 2 ½ minutes d'inactivité pour préserver l'énergie de la pile. Il vous suffit d'appuyer sur presque n'importe quel bouton de commande, à l'exception du sélecteur du format de photo **(3)**, pour réactiver l'appareil-photo. Lorsque vous n'utilisez pas l'appareil pendant une longue période, refermez le couvre-objectif/flash afin de mettre l'appareil hors tension.

CHARGEMENT DU FILM

Vous pouvez charger le film dans l'appareil-photo, que le couvre-objectif/flash soit ouvert ou fermé.

1. Faites pivoter le loquet du compartiment du film **(10)** pour ouvrir le couvercle du compartiment du film **(18)**.

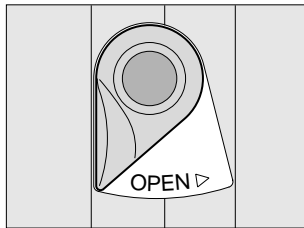

- Le couvercle du compartiment du film ne s'ouvrira que si le compartiment est vide ou si le film est entièrement rembobiné dans la cassette et que le moteur est arrêté.

2. Insérez **complètement** la cassette de film dans le compartiment du film. Assurez-vous que l'indicateur de l'état du film est positionné à ● (position 1) dans le cas d'une nouvelle cassette ou à ▸ (position 2) dans le cas d'une cassette de film partiellement exposé.

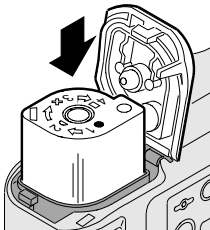

- N'exercez pas de pression excessive pour insérer la cassette dans le compartiment du film.
3. Refermez le couvercle du compartiment du film pour déclencher le mécanisme d'avance automatique du film. Le compteur de poses (**37**) sur le panneau ACL (**14**) affiche le nombre de poses restantes.



Ce symbole sur l'emballage de film vous garantit qu'il est compatible avec cet appareil-photo.



Assurez-vous que le laboratoire de traitement auquel vous confiez vos films affiche ce symbole; vous profiterez ainsi de toutes les caractéristiques du système Advanced Photo System.

POUR PRENDRE DES PHOTOS

Vous pouvez prendre des photos de formats classique (C), groupe/HDTV (H)* et panoramique (P) sur la même cassette de film. Consultez le tableau de la page 88 pour connaître le **Format des photos**. Vos frais de traitement photo peuvent varier en fonction des formats choisis pour le développement.

1. Soulevez complètement le couvercle/objectif/flash (4) pour découvrir l'objectif (8) et mettre l'appareil-photo sous tension.

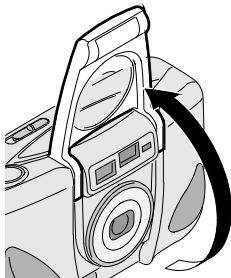

2. Faites glisser le sélecteur du format de photo (3) pour choisir le format désiré (C, H ou P). Le cadre du viseur s'ajuste pour délimiter la prise de vue sélectionnée.

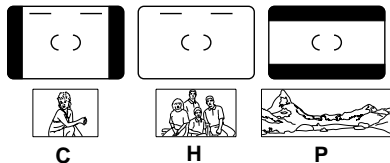
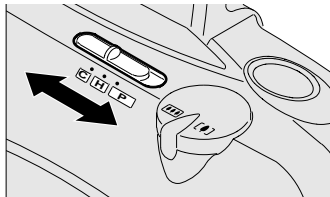

* Les photos HDTV (télévision haute définition) présentent le même rapport hauteur/largeur que la télévision, pour des capacités d'interface CD.

3. Cadrez votre sujet en regardant dans l'oculaire du viseur **(12)** et en dirigeant le cadre de mise au point automatique sur le sujet. Pour une photo nette, placez-vous à au moins 0,6 m (2 pi) de votre sujet.
4. Appuyez partiellement sur le déclencheur **(1)** jusqu'à ce que le témoin du flash/appareil-photo prêt **(13)** passe au vert. Enfoncez ensuite complètement le déclencheur pour prendre la photo.

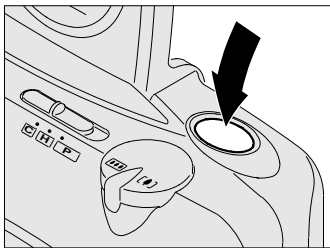

Formats des photos

C	H	P
Classique	Groupe (HDTV)	Panoramique
88,9 mm x 127 mm ou 102 mm x 152 mm (3,5 po x 5 po ou 4 po x 6 po)	88,9 mm x 152 mm ou 102 mm x 178 mm (3,5 po x 6 po ou 4 po x 7 po)	88,9 mm x 216 mm à 102 mm x 292,7 mm (3,5 po x 8,5 po à 4 po x 11,5 po)

NOTE : Votre laboratoire de traitement photo offre généralement des photos de formats 4 po x 6 po, 4 po x 7 po et 4 po x 11,5 po (102 x 152, 102 x 178 et 102 x 292,7 mm). Certains peuvent aussi proposer les formats 3,5 po x 5 po, 3,5 po x 6 po et 3,5 po x 8,5 po (88,9 x 127, 88,9 x 152 et 88,9 x 216 mm).

Mémorisation de la mise au point

Cet appareil-photo effectue automatiquement la mise au point sur tout ce qui se trouve à l'intérieur du cadre de mise au point automatique de l'oculaire du viseur. Pour obtenir une photo bien nette, assurez-vous que votre sujet principal est centré dans le cadre de mise au point. Si vous désirez que le sujet principal de la photo soit à l'extérieur du cadre de mise au point, utilisez la fonction de mémorisation comme suit :

1. Centrez votre sujet principal à l'intérieur du cadre de mise au point automatique.

Cadre de mise au point automatique

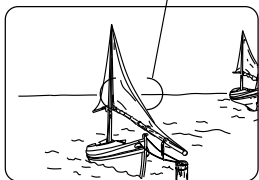

Viseur

2. Enfoncez partiellement le déclencheur **(1)** et **maintenez-le** en position pour mémoriser la mise au point; attendez que le témoin du flash/appareil-photo prêt **(13)** passe au vert.
3. Toujours en maintenant le déclencheur partiellement enfoncé, déplacez l'appareil jusqu'à ce que votre sujet se trouve à l'endroit voulu dans l'oculaire du viseur **(12)**.

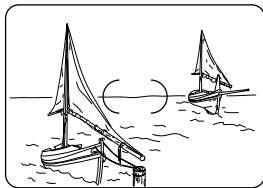

Viseur

4. Enfoncez complètement le déclencheur pour prendre la photo.

Conseils pour prendre de meilleures photos

- Approchez-vous suffisamment de votre sujet pour qu'il remplisse bien le viseur, **sans toutefois vous placer à moins de 0,6 m (2 pi)**.
- Placez-vous au même niveau que votre sujet. Quand vous photographiez des enfants ou des animaux, agenouillez-vous.
- Tenez votre appareil à la verticale pour mettre en valeur les sujets de forme allongée, comme les chutes d'eau, les gratte-ciel ou une personne seule.
- Donnez de la dimension à vos photos en les encadrant avec une branche d'arbre, une fenêtre ou encore avec les traverses d'une clôture.
- Placez-vous dos au soleil afin d'offrir le meilleur éclairage possible à votre sujet.
- Placez-vous de biais par rapport aux surfaces brillantes, comme les fenêtres ou les miroirs, pour éviter le reflet du flash ou des taches brillantes sur vos photos.

- Allumez toutes les lumières de la pièce et demandez à votre sujet de regarder le témoin de réduction des yeux rouges pour atténuer cet effet sur les photos.

UTILISATION DE L'OBJECTIF ZOOM

Doté d'un objectif zoom motorisé, cet appareil-photo vous permet de choisir la longueur focale de l'objectif convenant le mieux à la situation de prise de vue. Lorsque vous mettez l'appareil sous tension, la longueur focale est réglée par défaut en position grand-angulaire.

1. Soulevez complètement le couvre-objectif/flash **(4)** pour découvrir l'objectif **(8)** et mettre l'appareil-photo sous tension.
2. Cadrez ensuite votre sujet dans l'oculaire du viseur **(12)**.

3. Appuyez sur la partie droite du barillet du zoom (2) pour vous *rapprocher* du sujet — mode téléobjectif, ou sur la partie gauche pour vous *éloigner* du sujet — mode grand-angulaire.

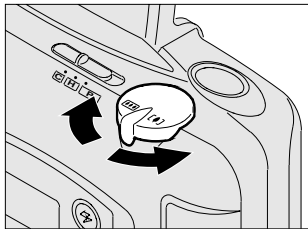

4. Enfoncez complètement le déclencheur (1) pour prendre la photo.
- Le barillet de l'objectif revient automatiquement en position grand-angulaire après environ 2 ½ minutes.

POUR PRENDRE DES PHOTOS AU FLASH

Dans des conditions de lumière faible, à l'intérieur, ou à l'extérieur dans des lieux ombragés ou par temps couvert, il vous faut utiliser un flash. Votre appareil-photo est doté d'un flash automatique qui se déclenche au besoin. Le système spécial de flash rétractable perfectionné, dont est doté cet appareil, raccourcit la durée du flash dans les photos en gros plan, ce qui a pour effet d'améliorer vos photos prises avec un flash et de préserver l'énergie de la pile.

1. Soulevez complètement le couvercle-objectif/flash (4) pour découvrir l'objectif (8) et mettre l'appareil-photo sous tension.
2. Assurez-vous que votre sujet se trouve à une distance qui soit appropriée pour la sensibilité du film chargé dans votre appareil. **Ne vous éloignez pas au-delà de la distance maximale recommandée, sinon vos photos seront sombres.**

3. Enfoncez partiellement le déclencheur (1).
4. Lorsque le témoin du flash/appareil-photo prêt (13) passe au vert, enfoncez complètement le déclencheur pour prendre la photo (voir la rubrique **Témoins du flash** à la page 93) .

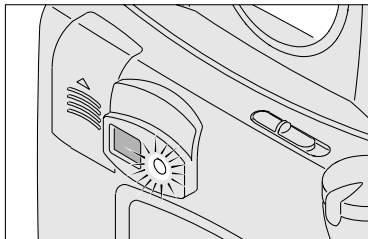

Distances entre le sujet et le flash

Sensibilité ISO du film	Grand-angle (24 mm)	Téléobjectif (60 mm)
50	0,6 m à 3,0 m (2 pi à 10 pi)	0,6 m à 2,1 m (2 pi à 7 pi)
100	0,6 m à 4,3 m (2 pi à 14 pi)	0,6 m à 3,0 m (2 pi à 10 pi)
200	0,6 m à 6,1 m (2 pi à 20 pi)	0,6 m à 4,3 m (2 pi à 14 pi)
400	0,6 m à 8,8 m (2 pi à 29 pi)	0,6 m à 6,1 m (2 pi à 20 pi)
800	0,6 m à 12,5 m (2 pi à 41 pi)	0,6 m à 8,5 m (2 pi à 28 pi)
1600	0,6 m à 17,4 m (2 pi à 57 pi)	0,6 m à 11,9 m (2 pi à 39 pi)

Témoins du flash

Indicateur	Situation
Vert	<ul style="list-style-type: none">L'appareil-photo est prêt à prendre la photo.
Rouge	<ul style="list-style-type: none">Le sujet est situé entre 20 cm (8 po) et 0,6 m (2 pi) de l'appareil. Le déclencheur est verrouillé.
Rouge clignotant	<ul style="list-style-type: none">Le flash n'est pas complètement chargé.L'appareil bouge.Le sujet est hors de portée du flash.

MODES DE FLASH

Outre le mode par défaut flash automatique avec réduction des yeux rouges, vous pouvez choisir les modes flash d'appoint, flash désactivé ou flash automatique sans réduction des yeux rouges. Choisissez le mode flash qui convient le mieux à votre sujet et à son environnement.

Appuyez de façon répétée sur le bouton des modes flash **(15)** pour afficher les modes sur le panneau ACL **(14)** et faire votre choix.

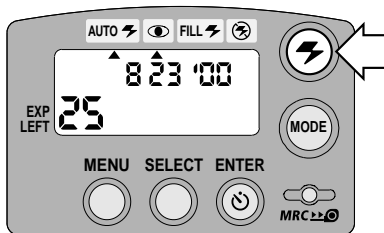

Flash automatique avec réduction des yeux rouges



Les yeux de certaines personnes (et de certains animaux) peuvent réfléchir le flash et ainsi produire un éclat rouge sur les photos. Le flash allongé et le témoin de réduction des yeux rouges de cet appareil-photo aident à minimiser le phénomène des yeux rouges dans les photos prises avec le flash.

Flash d'appoint

À l'intérieur ou à l'extérieur, la lumière vive projetée sur des sujets éclairés à contre-jour peut créer des ombres marquées (en particulier sur les visages). Pour adoucir ces ombres, il suffit d'utiliser le flash d'appoint.

Flash désactivé

Lorsque vous ne voulez pas utiliser le flash, notamment à l'intérieur dans les endroits où on l'interdit ou pour saisir l'atmosphère créée par la lumière ambiante, utilisez la fonction de flash désactivé. Servez-vous d'un trépied ou

placez l'appareil sur une surface stable, et utilisez un film de sensibilité élevée parce que la vitesse d'obturation est vraisemblablement plus lente dans ces situations.

Flash automatique sans réduction des yeux rouges

Utilisez ce mode pour prendre des photos ayant un sujet autre qu'un personnage.

Sélection des modes de flash

1. Soulevez complètement le couvercle-objectif/flash **(4)** pour découvrir l'objectif **(8)** et mettre l'appareil-photo sous tension.
2. Appuyez de façon répétée sur le bouton des modes flash **(15)** jusqu'à ce que la flèche choix du mode **(28)** pointe vers l'indicateur du flash d'appoint **(26)**, l'indicateur du flash désactivé **(27)**, l'indicateur du flash automatique **(24)** sans réduction des yeux rouges, ou l'indicateur du flash automatique **(24)** et l'indicateur de réduction des yeux rouges **(25)**.

- Cadrez bien votre sujet dans l'oculaire du viseur (12).
- Appuyez partiellement sur le déclencheur (1). Lorsque le témoin du flash/appareil-photo prêt (13) passe au vert, enfoncez complètement le déclencheur pour prendre la photo.

Les modes flash d'appoint et flash désactivé sont annulés lorsque vous mettez l'appareil-photo hors tension, lorsque vous choisissez un autre mode de flash ou lorsque l'appareil est mis en veille. Les modes de flash automatique demeurent toutefois sélectionnés dans ces mêmes situations.

MODES SPÉCIAUX

Ces modes spéciaux vous permettent de personnaliser le fonctionnement automatique de cet appareil pour obtenir le réglage optimal pour la mise au point à l'infini, le portrait, la vue nocturne et la mise au point convergente.

Appuyez de façon répétée sur le bouton des modes spéciaux (16) pour faire défiler les différents modes.

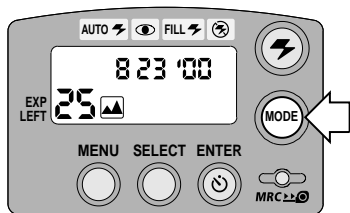

Mise au point à l'infini

Grâce à ce mode, vous êtes en mesure de saisir nettement des scènes éloignées à la lumière du jour, de l'extérieur ou à travers une fenêtre.

Portrait



Ce mode permet un rapprochement automatique de votre sujet pour obtenir le cadre idéal au portrait.

Vue nocturne



Avec ce mode, l'appareil-photo est en mesure d'équilibrer l'intensité du flash en fonction de l'éclairage existant pour vous permettre de prendre de superbes photos de gens au coucher du soleil ou en soirée. Servez-vous d'un trépied (écrou du trépied **[19]**) ou placez l'appareil sur une surface stable, et utilisez un Film KODAK ADVANTIX de sensibilité élevée parce que la vitesse d'obturation sera vraisemblablement plus lente la nuit.

Mise au point convergente



Recourez à ce mode pour bénéficier d'un contrôle extrêmement précis de la mise au point sur ce que vous considérez comme les plus importants éléments de votre sujet.

Sélection des modes spéciaux

1. Soulevez complètement le couvre-objectif/flash **(4)** pour découvrir l'objectif **(8)** et mettre l'appareil-photo sous tension.
2. Appuyez de façon répétée sur le bouton des modes spéciaux **(16)** jusqu'à ce que l'icône de mise au point à l'infini **(36)**, l'icône de portrait **(35)**, l'icône de vue nocturne **(34)** ou l'icône de mise au point convergente **(33)** apparaisse sur le panneau ACL **(14)**.
 - En mode de mise au point à l'infini, le flash est automatiquement désactivé.
 - En mode de vue nocturne, toutes les options de flash, à l'exception du flash désactivé, sont disponibles.
 - En mode portrait et mise au point convergente, toutes les options de flash sont disponibles.
3. Cadrez bien votre sujet dans l'oculaire du viseur **(12)**.

4. *Mode de mise au point à l'infini ou de vue nocturne :*

- Appuyez simplement sur le déclencheur **(1)** pour prendre la photo.

Mode portrait :

- Appuyez partiellement sur le déclencheur et **maintenez-le** ainsi jusqu'à ce que l'objectif zoom s'ajuste en fonction du cadre.
- Enfoncez ensuite complètement le déclencheur pour prendre la photo.

Mode de mise au point convergente :

- Centrez bien votre sujet dans le cadre de mise au point du viseur **(12)**.
- Appuyez complètement sur le déclencheur pour prendre la photo

La sélection des modes spéciaux est annulée lorsque vous mettez l'appareil-photo hors tension, lorsque vous choisissez un autre mode spécial ou encore lorsque l'appareil est mis en veille. Le mode portrait est annulé automatiquement une fois la photo prise.

UTILISATION DU RETARDATEUR

Utilisez ce mode si vous souhaitez vous inclure dans la photo.

1. Utilisez l'écrou du trépied **(19)** pour fixer l'appareil-photo sur un trépied, ou placez l'appareil sur une surface stable.
2. Soulevez complètement le couvre-objectif/flash **(4)** pour découvrir l'objectif **(8)** et mettre l'appareil-photo sous tension.
3. Appuyez sur le bouton de saisie/retardateur **(21)**.

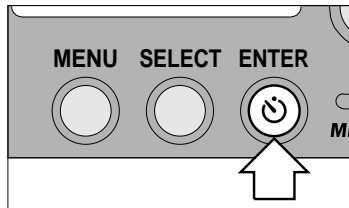

- L'indicateur du retardateur **(32)** apparaît sur le panneau ACL **(14)**.

4. Regardez dans l'oculaire du viseur **(12)** pour composer la photo. Prévoyez de la place pour vous.
5. Appuyez sur le déclencheur **(1)**.
6. Prenez place rapidement dans la photo en vous assurant de voir le témoin du retardateur **(9)**.
 - Le témoin du retardateur situé sur le devant de l'appareil clignote pendant environ 10 secondes avant que la photo soit prise.
 - Pour annuler le retardateur avant que ne s'actionne le déclencheur, appuyez de nouveau sur le bouton de saisie/retardateur ou refermer le couvre-objectif/flash.
 - Le retardateur se désactive automatiquement une fois le déclencheur actionné.

IMPRESSION DU TITRE

Choisissez dans la **LISTE DE TITRES** un titre pour la photo ou pour le rouleau en entier. Le titre choisi est enregistré sur la bande magnétique de données du film et imprimé au dos des photos par les laboratoires certifiés APS.



1. Appuyez sur le bouton de menu **(23)** jusqu'à ce que le message « **TITLE PRINT** » (TITRE DE L'ÉPREUVE) ou « **ROLL TITLE** » (TITRE DU ROULEAU) s'affiche sur le panneau ACL **(14)**.

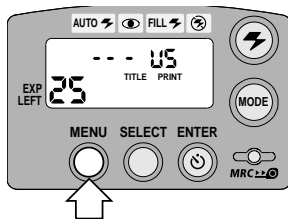

- Le panneau ACL affiche « *TITLE PRINT* » (TITRE DE L'ÉPREUVE) ou « *ROLL TITLE* » (TITRE DU ROULEAU) » et « *_ _* » (pour le code de titre) ainsi qu'un code de langue.
2. Appuyez sur le bouton de sélection **(22)**.
 - Le code de titre « 00 » clignote sur le panneau ACL.
 3. Appuyez sur la partie droite ou gauche du barillet du zoom **(2)** ou sur le bouton de sélection **(22)** pour sélectionner un numéro de titre. Voir la rubrique **LISTE DES TITRES** à la page 100 pour connaître les numéros de titre.

4. Appuyez sur le bouton de saisie/retardateur **(21)** pour enregistrer l'information.
 - Le titre de la photo ou du rouleau choisi demeure en vigueur pour tout le rouleau.
 - Pour annuler le titre de la photo pour les photos subséquentes ou le titre du rouleau pour le rouleau au complet, suivez les étapes **1** à **4**, en indiquant toutefois « — » (aucun) ou un autre titre à l'étape **3**.

LISTE DE TITRES

Le tableau qui suit indique les numéros associés aux titres enregistrés dans l'appareil-photo.

Numéro du titre	Titre	Numéro du titre	Titre
00	Noël	17	Joyeux anniversaire
01	Anniversaire	18	Félicitations
02	Vacances	19	Joyeux Noël
03	Lune de miel	20	Festival
04	Mariage	21	Rentrée Scolaire
05	Hannoucah	22	Tourv
06	Remise des Diplômes	23	Nouvelle Année
07	Famille	24	Pâques
08	Réception	25	Bonne Année
09	Fête	26	Réunion
10	Anniversaire de mariage	27	Fête des Pères
11	14 juillet	28	Fête des Mères
12	Événement Scolaire	29	Souvenirs
13	Voyage	30	Baptême
14	Je t'aime	31	Amis
15	Merci	32	Amies
16	Meilleurs Vœux	33	La Saint Valentin

Numéro du titre	Titre
34	Jour de l'an
35	Fête du Travail
36	Bar Mitzva
37	Bat Mitzva
38	Toussaint
39	Fête de Jeanne-d'Arc
40	Pentecôte/Lundi de Pentecôte
--	Aucun

CHOIX DU NOMBRE D'ÉPREUVES

Cette fonction vous permet de choisir, avant même de prendre la photo, le nombre d'épreuves (0 à 9) que vous désirez obtenir lors du traitement. **Ce service n'est offert que dans les laboratoires de traitement équipés à cet effet.**

1. Appuyez de façon répétée sur le bouton de menu **(23)** jusqu'à ce que « *PRINT QTY* » (QUANTITÉ IMPRIMÉE) et « *P 1* » apparaissent sur le panneau ACL **(14)**.

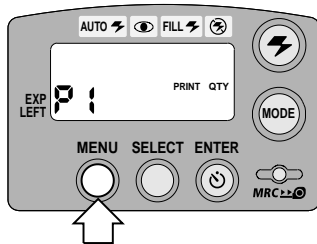

- Appuyez sur la partie droite ou gauche du barillet du zoom **(2)** ou sur le bouton de sélection **(22)** pour sélectionner le nombre d'épreuves désiré.
- Appuyez sur le bouton de saisie/retardateur **(21)** pour enregistrer l'information.
 - Une fois que vous avez pris la photo, le nombre d'épreuves revient à 1 par défaut.

Rappelez-vous que vous devez choisir le nombre d'épreuves **avant de prendre la photo.**

AFFICHAGE DE LA SENSIBILITÉ ISO DU FILM

Vous pouvez voir sur le panneau ACL **(14)** la sensibilité ISO du film chargé dans l'appareil lorsque vous mettez ce dernier sous tension. Le panneau ACL affiche la sensibilité ISO pendant environ 3 secondes, puis retourne à l'affichage de la date.

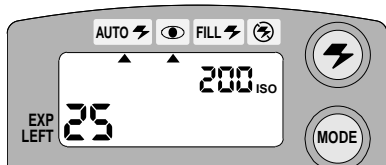

RETRAIT DU FILM

Rembobinage automatique

L'appareil-photo rebobine automatiquement le film dans la cassette une fois la dernière photo prise.

1. **Attendez que le film soit complètement rebobiné dans la cassette et que le moteur de l'appareil-photo s'arrête.**

- Lorsque le moteur s'arrête, le compteur de poses (37) indique « 0 » sur le panneau ACL (14).

2. **Faites pivoter le loquet du compartiment du film (10) pour ouvrir le couvercle du compartiment du film (18).**

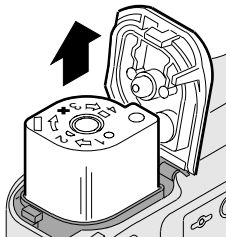

3. **Retirez la cassette de film de l'appareil-photo, puis rechargez ce dernier avec une nouvelle cassette de Film KODAK ADVANTIX.**

- L'indicateur de l'état du film d'une cassette de film entièrement exposé est vis-à-vis de **X** (position 3); le panneau ACL affiche « E ».

Rembobinage à mi-rouleau

Vous pouvez rebobiner votre film à mi-rouleau et le recharger par la suite pour poursuivre la prise de photos.

L'indicateur de l'état du film d'une cassette de film partiellement exposé est positionné à **1** (position 2). Lorsque vous rechargez la cassette de film dans l'appareil-photo, ce dernier avance automatiquement le film jusqu'à la première pose non exposée. Un film peut être rebobiné, puis rechargé tant que la dernière pose n'est pas prise, après quoi l'appareil rebobine automatiquement le film dans la cassette et règle l'indicateur de l'état du film à **X** (position 3).

1. Appuyez légèrement sur le bouton de rembobinage à mi-rouleau **(20)** à l'aide de l'activateur du bouton de commande (sur la courroie) pour activer la fonction de rembobinage automatique du film.
2. Voir les étapes 1 à 3 de la rubrique **Rembobinage automatique.**
 - Vous pouvez ensuite réinsérer la cassette de film partiellement exposé dans l'appareil-photo ou la porter à votre laboratoire de traitement pour la faire traiter.

ENTRETIEN DE VOTRE APPAREIL-PHOTO

- Préservez votre appareil-photo de la poussière, de l'humidité, des chocs et de la chaleur excessive.

ATTENTION : N'utilisez pas de solvants ni de produits rugueux ou abrasifs pour nettoyer le boîtier de l'appareil-photo.

- Si l'objectif est sale, placez-le devant votre bouche, puis expirez légèrement pour former une légère buée ; nettoyez ensuite à l'aide d'un linge doux, sans charpie, ou d'un tissu nettoyant pour objectif. N'essuyez jamais un objectif à sec.

ATTENTION : N'utilisez que des solvants ou produits spécialement conçus pour nettoyer les objectifs d'appareil-photo. N'utilisez pas de tissus traités chimiquement et destinés au nettoyage des verres de lunettes.

- Retirez les piles lorsque vous entreposez l'appareil-photo pour une longue période.

ATTENTION : Pour prévenir tout dommage ou choc électrique, n'essayez pas de désassembler ou de réparer vous-même l'appareil-photo ou le flash.

DÉPANNAGE

Problème	Cause probable	Solution
L'appareil-photo ne fonctionne pas.	La pile est faible, épuisée, manquante ou mal installée.	Remplacez ou réinstallez la pile.
Le film n'avance pas, ne se rembobine pas.	La pile est faible, épuisée, manquante ou mal installée.	Remplacez ou réinstallez la pile.
Le panneau ACL est vierge.	La pile est faible, épuisée, manquante ou mal installée.	Remplacez ou réinstallez la pile.
	L'appareil-photo est en mode veille.	Appuyez sur le bouton de sélection du mode, ou fermez puis rouvrez le couvre-objectif/flash.
	Le couvre-objectif/flash est fermé.	Ouvrez le couvre-objectif/flash.
Le témoin du flash/appareil-photo prêt clignote en rouge.	Le flash n'est pas entièrement chargé.	Attendez que le témoin du flash passe au vert.
	L'appareil-photo bouge.	Tenez l'appareil fermement.
	Le sujet est hors de portée du flash.	Rapprochez-vous du sujet.
Le témoin du flash/appareil-photo prêt est rouge et le déclencheur est verrouillé.	Le sujet est situé entre 20 cm (8 po) et 0,6 m (2 pi) de l'appareil-photo.	Reculez-vous et recomposez la photo.

Problème	Cause probable	Solution
La porte du compartiment du film ne s'ouvre pas.	Une cassette de film est chargée dans le compartiment du film.	Appuyez sur le bouton de rembobinage à mi-rouleau. Voir la rubrique Rembobinage à mi-rouleau à la page 103 ou poursuivez la prise de photos.
	La pile est faible, épuisée, manquante ou mal installée.	Remplacez ou réinstallez la pile.
Le choix du nombre d'épreuves ou les options de titres (pour la photo ou le rouleau) ne fonctionnent pas.	Il n'y a pas de film dans l'appareil-photo	Chargez un film dans l'appareil.

CARACTÉRISTIQUES

Type de film :	Film KODAK ADVANTIX pour photos couleur ou noir et blanc
Objectif :	Objectif zoom motorisé 24–60 mm asphérique
Système de mise au point :	Système de mise au point passif à lecture triple;140 zones
Portée du flash (100 ISO) :	
Grand-angulaire :	0,6 m à 4,3 m (2 pi à 14 pi)
Téléobjectif :	0,6 m à 3,0 m (2 pi à 10 pi)
Viseur :	Image réelle avec affichage des formats C, H et P
Sensibilité de film :	Films pour photos couleur ou noir et blanc DXIX 50 à 1600 ISO
Flash :	Flash rétractable KODAK SENSALITE ^{MC}
Ouvertures :	f/5,6 à f/8
Obturateur :	Programmé, 1/2 à 1/330 seconde
Alimentation :	Principale : 1 Pile au lithium KODAK KCR2 (ou l'équivalent) de 3 volts
Dimensions :	108 mm x 64,5 mm x 40 mm
Poids :	180 g (6,4 oz) sans pile ni film

Kodak, Advantix, Sensalite et les symboles et logos Advanced Photo System sont des marques de commerce.