

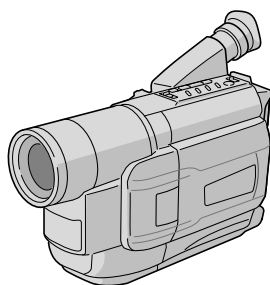
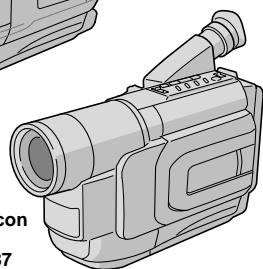

## VIDEOCAMARA VHS COMPACTO

**JVC**

GR-SXM957  
 GR-SXM757  
 GR-SXM357  
 GR-SXM257  
 GR-SX887  
 GR-AX787

**S-VHS***Super VHS  
Super VHS ET*

S-VHS es compatible con  
 GR-SXM957/SXM757/  
 SXM357/SXM257/SX887

UM  Impreso en Malaysia  
 1001MKV\*UN\*PJ

COPYRIGHT© 2002 VICTOR COMPANY OF JAPAN, LTD.

**Estimado cliente,**

- Le agradecemos la adquisición de la videocámara de VHS compacto de JVC. Antes de utilizarla, lea "PRECAUTIONS" (☞ págs. 3, 4) para garantizar el uso seguro de este producto.

**DEMOSTRACIÓN AUTOMÁTICA**

La demostración automática tiene lugar cuando se ajusta "DEMO MODE" en "ON" (preajuste de fábrica).

- Disponible cuando el conmutador de alimentación **12** está ajustado en "A" o "M".
- La ejecución de cualquier operación durante la demostración automática interrumpirá la demostración temporariamente. Si no se ejecuta ninguna operación durante más de 1 minuto, después de eso, la demostración se reanuda.
- "DEMO MODE" permanece en "ON" aun cuando la alimentación de la videocámara esté desactivada.
- Para cancelar la demostración automática, ajuste el conmutador de alimentación **12** y presione el disco MENU **1** mientras la demostración esté en marcha. Esto le llevará directamente al menú de ajuste del modo de demostración (así usted no tendrá que pasar por la pantalla del menú principal). Gire el disco MENU **1** para seleccionar "OFF" y presiónela.

**NOTAS:**

- Cuando se coloca una cinta, cuya lengüeta de protección contra grabación está en una posición que permite la grabación, en la videocámara, la demostración no estará disponible.
- Si no se retira el cubreobjetivo, no será posible ver los cambios actuales de la demostración automática activada en el monitor LCD\* o en el visor electrónico.

\* Sólo para modelos aplicables.

## ACCESORIOS SUMINISTRADOS

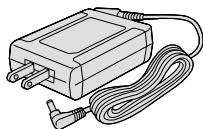

• Adaptador de CA  
AP-V12U

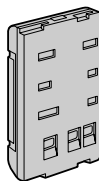

• Batería recargable  
BN-V11U



• Pilas R03 (AAA) x 2  
(para el control remoto,  
sólo para GR-SXM957/SXM757/SXM357/  
SX887)

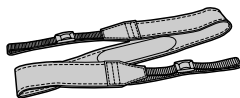

• Correa para el  
hombro

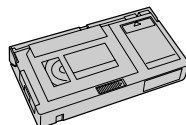

• Adaptador de  
cassette C-P7U



• Cubreobjetivo



• Pila R6 (AA)  
(para el adaptador de  
cassette)



• Cable de conexión para PC  
(sólo para GR-SXM957/  
SXM757)

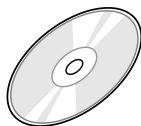

• CD-ROM  
(sólo para GR-SXM957/  
SXM757)

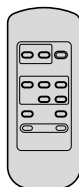

• Control remoto  
RM-V715U  
(sólo para GR-SXM957/SXM757/SXM357/SX887)

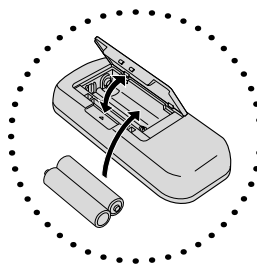

### NOTA:

Para conservar el óptimo desempeño de la videocámara, los cables suministrados pueden ser equipados con uno o más filtros de núcleo. Si un cable tiene sólo un filtro de núcleo, el extremo que se encuentra más cercano al filtro deberá ser conectado a la videocámara.

# PRECAUCIONES

## Estimado cliente:

Le agradecemos la adquisición de la cámara de video de VHS compacto de JVC. Antes de utilizarla, lea la información y precauciones de seguridad contenidas en las siguientes páginas para utilizar este producto con seguridad.

## PRECAUCIONES DE SEGURIDAD

### ADVERTENCIA:

**PARA REDUCIR EL RIESGO DE INCENDIO O CHOQUES ELECTRICOS, NO ESPONGA ESTE APARATO A LA LLUVIA O HUMEDAD.**

### PRECAUCIONES:

- *Para evitar cortocircuitos, no abra la cámara de video. No hay componentes que puedan ser reparados por el usuario. Consulte con personal de servicio cualificado.*
- *La información de la potencia nominal y la precaución de seguridad del adaptador de CA están localizadas en su parte superior e inferior.*

### PRECAUCIONES:

- Esta cámara de video está diseñada para ser utilizada con señales de televisión en color tipo NTSC. No puede emplearse para reproducir en un televisor de otra norma. Sin embargo, son posibles grabar en vivo y reproducir en el monitor LCD o el visor en cualquier lugar.
- Utilice las baterías recargables BN-V11U/V12U/V20U/V400U JVC y, para recargarlas o para suministrar alimentación a la cámara de video desde un tomacorriente de CA, utilice el adaptador CA de multivoltaje suministrado. (Posiblemente sea necesario un adaptador de conversión apropiado que se adecúe al tipo de toma de corriente de su país.)

\* Sólo para modelos aplicables.

### PRECAUCIONES:

- Para evitar cortocircuitos, no abra la cámara de video. No hay componentes que puedan ser reparados por el usuario. Consulte con personal de servicio cualificado.
- Cuando no utilice el adaptador de CA durante un largo período, le recomendamos desconectar el adaptador de CA de la toma de corriente.

### ATENCION:

El producto adquirido se alimenta de una batería recargable, que es reciclable. Al término de su vida útil, en diversos estados y leyes locales, puede ser ilegal descartarlas en el desecho municipal. Verifique con el personal de recolección de desecho sólido local para detalles sobre las opciones de reciclaje o desecho apropiado en su área.



Los cassettes que llevan la marca "SVHS" y "VHS" pueden utilizarse en esta videocámara.

Cuando el equipo se encuentra instalado en un gabinete o en un estante, asegúrese que tenga suficiente espacio en todos los lados para permitir la ventilación (10 cm o más en cada lado, en la parte superior y en la parte trasera).

No bloquee los orificios de ventilación.

(Si los orificios de ventilación están bloqueados por un periódico, o paño, etc., el calor no podrá salir.)

Ninguna fuente de llama sin protección, tales como velas encendidas, deberá ser colocada en el aparato.

Cuando descarte las pilas, deberá considerar los problemas ambientales y respetar estrictamente las normas locales o leyes vigentes para la eliminación de estas pilas.

La unidad no deberá ser expuesta a goteos ni salpicaduras.

No use esta unidad en un cuarto de baño o en lugares con agua.

Tampoco no coloque ningún envase lleno de agua o líquidos (tales como cosméticos o medicinas, floreros, macetas, vasos, etc.) en la parte superior de la unidad.

(Si penetra agua o líquidos en la unidad, podrá producirse electrocuciones o incendios.)

## INSTRUCCIONES IMPORTANTES DE SEGURIDAD

- (1) Lea estas instrucciones.
- (2) Conserve estas instrucciones.
- (3) Preste atención a las advertencias.
- (4) Siga todas las instrucciones.
- (5) No utilice este aparato cerca del agua.
- (6) Limpie sólo con paño seco.
- (7) No bloquee ninguna abertura de ventilación. Instale de acuerdo con las instrucciones del fabricante.
- (8) No lo instale cerca de ninguna fuente de calor tales como, radiadores, calefactores, cocinas, u otros aparatos (incluyendo amplificadores) que produzcan calor.
- (9) Sólo utilice dispositivos/accesorios especificados por el fabricante.
- (10) Utilice sólo con la carretilla, estante, trípode, soporte o mesa especificado por el fabricante o vendido con el aparato. Cuando utilice una carretilla, sea cauteloso al mover el conjunto de carretilla/aparato para evitar lesiones provocadas por caídas.
- (11) Desenchufe este aparato durante estruendos de relámpagos o cuando esté fuera de uso por largo tiempo.
- (12) Refiera toda reparación a personal de servicio calificado. Se requiere de reparación cuando el aparato ha sido dañado de alguna manera, por ejemplo, si el cable o enchufe de alimentación está dañado, si ocurrió derrame de líquidos o caída de objetos dentro del aparato, si el aparato fue expuesto a la lluvia o humedad, si no funciona normalmente, o sufrió caídas.



# CONTENIDO

## A

Accesorios suministrados .....	pág.2
Aclarar la imagen .....	pág.18
Adaptador de CA .....	pág.6
Adaptador de cassette .....	pág.16
Adelantamiento rápido de la cinta .....	pág.11
Ajuste de balanza de blanco .....	pág.19
Ajuste de dioptría .....	pág.8
Ajuste de la duración de la cinta .....	pág.21
Ajuste de la empuñadura .....	pág.8
Ajuste del visor .....	pág.8
Ajustes de fecha/hora .....	pág.7
Autograbación .....	pág.11

## B

Batería .....	pág.6, 26
---------------	-----------

## C

Campo nocturno .....	pág.22
Carga de la batería .....	pág.6
Colocación de la correa para hombro .....	pág.8
Conexión a un VCR/TV .....	pág.15
Conexión a un PC .....	pág.16
Contador cinta .....	pág.14
Control de exposición .....	pág.18
Control remoto .....	pág.24
Copiado de cinta .....	pág.15
Corrector de base de tiempo .....	pág.14
Cortadura automática .....	pág.11

## D

Descargar una cinta .....	pág.8
Doblaje audio .....	pág.24

## E

Efecto alargamiento .....	pág.23
Efecto de eco de vídeo .....	pág.23
Efecto de solarización .....	pág.23
Efecto del filtro rojo .....	pág.23
Efecto del filtro azul .....	pág.23
Efecto estroboscópico .....	pág.23
Efecto monótono .....	pág.23
Efecto mosaico .....	pág.23
Efectos digitales .....	pág.23
Efectos especiales de reproducción .....	pág.14
Efectos película clásica .....	pág.23
El reemplazo de ab .....	pág.23
Especificaciones .....	pág.28
Estabilizador de imagen .....	pág.12
Expansion tecnología Super VHS .....	pág.20

## F

Foco automática .....	pág.18
Foco de vídeo .....	pág.13
Foco manual .....	pág.18
Formato de grabación (S-VHS/S-VHS ET) .....	pág.20
Fotografiado .....	pág.12
Fotografía durante playback .....	pág.12
Fundido de apertura/cierre .....	pág.22
Fundir en/Desvanecer .....	pág.22

## G

Grabación de animación .....	pág.21, 24
Grabación de lapso de tiempo .....	pág.21, 24
Grabación-en espera .....	pág.11
Grabación fecha automática .....	pág.19
Grabación, funciones avanzadas .....	pág.22, 23
Grabación, inicio/fin .....	pág.1

## I

Iluminar la pantalla de cristal líquido .....	pág.11
Indicación de fecha/hora .....	pág.19
Inserción corrección .....	pág.24
Insertar una cinta .....	pág.8

## L

Limpieza de la videocámara .....	pág.27
----------------------------------	--------

## M

Marcador de carga .....	pág.6
Memoria de contador .....	pág.14
Menú en pantalla .....	pág.18-21
Modalidad de demostración .....	pág.1, 21
Modalidad de efecto ND .....	pág.23
Modalidad de filtro electrónico de niebla .....	pág.23
Modalidad de grabación 5-segundos .....	pág.12
Modo de atardecer .....	pág.23
Modo de deporte .....	pág.23
Modo de grabación .....	pág.20
Modo de negativo/positivo .....	pág.23
Modo panorámico .....	pág.20
Modo sepia .....	pág.23
Monitor LCD/visor electrónico, indicaciones .....	pág.9, 10, 17
Montaje del trípode .....	pág.8

## O

Oscurecer la imagen .....	pág.18
Oscurecer la pantalla de cristal líquido .....	pág.11

## P

Playback imagen fija .....	pág.11
Programa AE con efectos especiales .....	pág.23
Protección contra borrado .....	pág.8

## R

Rastreo .....	pág.14
Rebobinar la cinta .....	pág.11
Reemplazo de apertura/cierre .....	pág.23
Reproducción .....	pág.11
Retoma .....	pág.13
Revisión rápida .....	pág.13

## S

Super LoLux (S.LX) .....	pág.19
--------------------------	--------

## T

Tele Macro .....	pág.21
Títulos Instantáneos .....	pág.19

## Z

Zoomado .....	pág.13
Zoom digital .....	pág.20
Zoom playback .....	pág.24

# PREPARATIVOS INICIALES

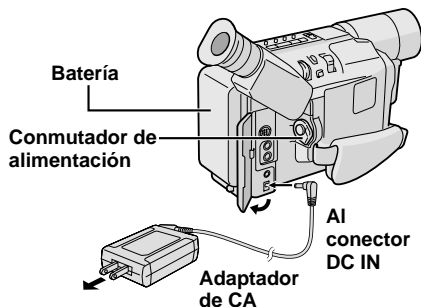
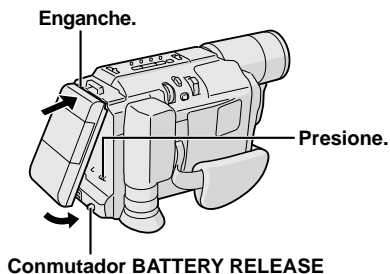

Al tomacorriente de CA

## CARGA DE LA BATERÍA

- Enganche el extremo de la batería en la videocámara y empuje la batería hasta que se trabe en su lugar.
  - Si la batería es colocada en la posición equivocada, puede ocurrir un fallo.
- Ajuste el conmutador de alimentación ① en "OFF". Conecte el adaptador de CA en el conector DC IN ②, luego conecte el cable de alimentación en el adaptador de CA.
- Enchufe Adaptador De CA en un tomacorriente de CA. La lámpara CHARGE ③ destellará para indicar que la carga se ha iniciado.
- Cuando la lámpara indicadora CHARGE ③ deje de destellar, pero permanece encendida, la carga ha finalizado. Desenchufe el cable de alimentación del tomacorriente de CA. Desconecte el adaptador de CA de la videocámara.

### Para extraer la batería . . .

... deslice BATTERY RELEASE ④ y extraiga la batería.

Batería	Tiempo de carga
BN-V11U*	aprox. 1 h y 30 min.
BN-V12U (opcional)	aprox. 1 h y 30 min.
BN-V20U** (opcional)	aprox. 2 hs y 20 min.
BN-V400U (opcional)	aprox. 4 hs y 30 min.

Los tiempos de carga son para una batería completamente descargada.

## USO DE LA BATERÍA

Ejecute el paso 1) de "CARGA DE LA BATERÍA".

Tiempo aproximado de grabación (unidad: min.)

Batería	Visor activado		Monitor LCD activado
	①	②	①
BN-V11U	95 (50)	100 (50)	80 (45)
BN-V12U (opcional)	95 (50)	100 (50)	80 (45)
BN-V20U (opcional)	150 (85)	165 (90)	135 (75)
BN-V400U (opcional)	360 (205)	385 (210)	315 (190)

① Cuando emplee modelos equipados con monitores LCD

② Cuando utilice GR-SX887/AX787

( ) : cuando el foco de video está encendido

(sólo para GR-SXM957/SXM757/SXM357/SXM257/SX887)

## USO DE LA ALIMENTACIÓN DE CA

Conecte el adaptador de CA en la videocámara (ver pasos 2) y 3) de "CARGA DE LA BATERÍA".

- El adaptador de CA suministrado presenta una selección automática de voltaje con límites de CA de 110 V a 240 V.

### ATENCIÓN

Antes de retirar la fuente de alimentación, asegúrese que la alimentación de la videocámara esté desactivada. De lo contrario puede ocurrir un fallo en la videocámara.

### REFRESCO:

Asegúrese de descargar completamente una batería antes de recargarla o guardarla durante un intervalo de tiempo prolongado, de lo contrario, el desempeño de la batería será reducido.

- Ejecute los pasos de 1) hasta 3) de "CARGA DE LA BATERÍA".
- Presione REFRESH ④ durante más de 2 segundos. La lámpara REFRESH ⑤ destellará para indicar que la descarga se ha iniciado.
- Cuando finalice la descarga, la carga será iniciada automáticamente y la lámpara CHARGE ③ empieza a destellar.

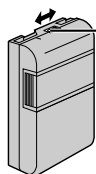

El **marcador de carga** le ayuda a recordar si la batería ha sido cargada o no. Son suministrados dos colores (rojo y negro) — usted elije qué color significa que está cargada y qué color significa que está descargada.

- Durante la carga o descarga, la videocámara no puede ser operada.
- No es posible efectuar la carga o descarga si se utiliza un tipo de batería equivocado.
- Cuando efectúe la carga de la batería por primera vez o después de un largo periodo de almacenamiento, la lámpara CHARGE **18** puede no se encender. Retire la batería de la videocámara, luego intente la carga nuevamente.
- Si el tiempo de funcionamiento de una batería completamente cargada es extremadamente corta, la batería puede estar estropeada. Adquiera una nueva batería.
- Efectúe la carga en lugares donde la temperatura sea entre 10°C y 35°C (50°F y 95°F). La gama de temperatura ideal para efectuar la carga es de 20°C a 25°C (68°F a 77°F). Si el ambiente es muy frío, la carga puede resultar incompleta.
- El tiempo de carga varía de acuerdo con la temperatura ambiente y el estado de la batería.
- Ya que el adaptador de CA procesa electricidad internamente, el mismo se calentará durante el uso. Asegúrese de utilizarlo sólo en áreas bien ventiladas.
- La siguiente operación interrumpirá la carga o la descarga:
  - Ajuste el interruptor de alimentación **12** en "PLAY", "A" o "M".
  - Desconecte el adaptador de CA de la videocámara.
  - Desenchufe el cable de alimentación del adaptador de CA del tomacorriente de CA.
  - Extraiga la batería de la videocámara.
- Utilizando el adaptador de alimentación/cargador de CA AA-V15EG, es posible cargar la batería BN-V11U/V12U/V20U/V400U sin la videocámara. Sin embargo, no es posible utilizarlo como un adaptador de CA.
- Para evitar interferencias en la recepción, no utilice el adaptador de CA cerca de una radio.
- El tiempo de grabación es significativamente reducido cuando el modo de zoom o el modo de espera de grabación es activado repetidamente o el monitor LCD\* es utilizado repetidamente.
- Antes del uso prolongado, se recomienda que prepare suficiente batería para cubrir 3 veces el tiempo de filmación planeado.

\* Sólo para modelos aplicables.

## Ajustes de la fecha/hora

- 1) Ajuste el conmutador de alimentación **12** en "M".
- 2) Presione el disco MENU **1**. La pantalla del menú aparece.
- 3) Gire el disco MENU **1** para seleccionar "▶TO SYSTEM MENU" y presiónelo para exhibir SYSTEM MENU. Gire el disco MENU **1** para seleccionar "▶NEXT" y presiónelo para exhibir la página siguiente.
- 4) Gire el disco MENU **1** para seleccionar "DATE/TIME" y presiónelo. El menú DATE/TIME aparece.
- 5) Para ajustar "YEAR", "MONTH", "DAY" o "TIME" (horas/minutos), gire el disco MENU **1** para seleccionar el ítem deseado, y presiónelo. Cuando el ajuste empieza a destellar, gire el disco MENU **1** hasta que el ajuste correcto aparezca y luego presiónelo. El ajuste deja de destellar.
- 6) Cuando ninguno de estos ajustes ("YEAR", "MONTH", "DAY", "TIME") destella, gire el disco MENU **1** para seleccionar "EXIT" y presiónelo. La pantalla del menú reaparece con la barra iluminada en "▶RETURN".
- 7) Presione el disco MENU **1** para cerrar la pantalla del menú.
  - Para mostrar la fecha y la hora en el mostrador de la videocámara y en un TV conectado, vea DATE/TIME DISP. (☞ pág.19) en CAMERA MENU.
  - La fecha/hora no puede ser almacenada en la memoria si la pila incorporada se agota. Consulte con un distribuidor JVC autorizado para efectuar el reemplazo, o ajuste la fecha/hora como sea necesario, antes de empezar la toma.

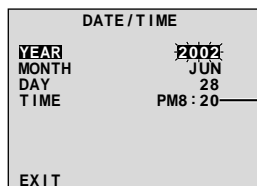
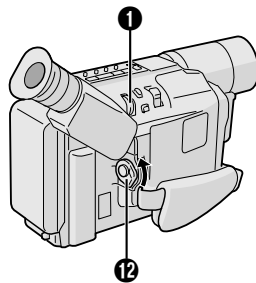

Sistema de 12 horas con AM o PM

## Ajuste de la empuñadura

- 1) Separe las cintas Velcro.
- 2) Pase la mano derecha a través de la manija y sujete la empuñadura.
- 3) Ajuste de tal manera que el pulgar y los dedos puedan operar fácilmente el botón de inicio/parada de grabación **11** y el mando del zoom motorizado **3**. Recoloque la cinta Velcro.

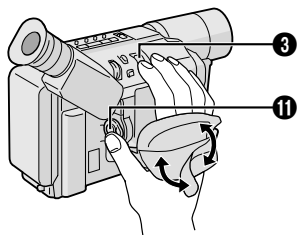

## Ajuste del visor

- 1) Ajuste el conmutador de alimentación **12** en "A" o "M".
- 2) Gire el control de ajuste de dioptría **29** hasta que las indicaciones en el visor queden claramente enfocadas.

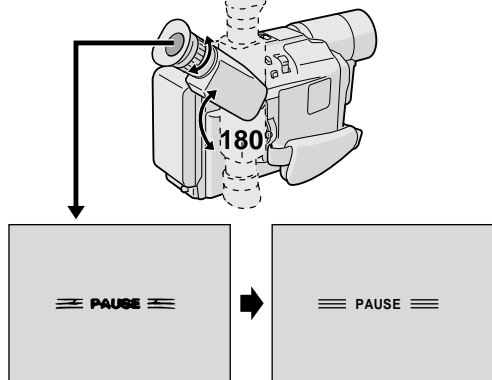

## Colocación de la correa para el hombro

Pase la correa a través del ojal **26**, luego dóblela y pásela a través de la hebilla. Repita el procedimiento para colocar el otro extremo de la correa en el otro ojal **26**, asegurándose de que la correa no quede retorcida. Ajuste el largo.

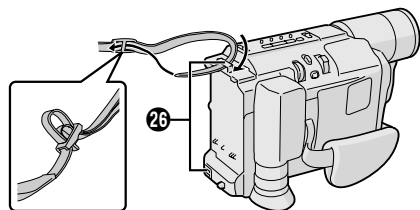

## Montaje del trípode

Alinee el tornillo y el perno de dirección de la cámara en el trípode con el receptáculo de montaje del trípode **12**. Luego apriete el tornillo.

### PRECAUCIÓN

Cuando utilice un trípode, asegúrese de abrir y de extender totalmente las patas del mismo para estabilizar la videocámara. Para evitar daños a la unidad causados por su caída, no utilice trípodes pequeños.

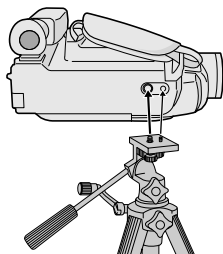

## Colocación/Extracción de un cassette

- 1) Abra completamente el monitor LCD\*. Deslice EJECT **25** hasta que el compartimiento de cassette se abra. No aplique fuerza para abrirlo.
  - 2) Inserte o retire un cassette. Cuando lo inserte, asegúrese de que la etiqueta esté hacia fuera. **19 21** aparece cuando un cassette es insertado.
  - 3) Presione el botón de cierre **23** para cerrar el compartimiento de cassette hasta que se trabaje. Cierre el monitor LCD\*.
- Cerrar el monitor LCD mientras que el compartimiento de cassette todavía está abierto puede causar daños en el monitor LCD\*.
  - Asegúrese de que la lengüeta de protección contra borrado esté en la posición que permite la grabación. De lo contrario, deslice la lengüeta. Algunos cassettes tienen lengüetas extraíbles. Si la lengüeta ha sido extraída, cubra el orificio con cinta adhesiva.
  - El compartimiento de cassette no puede ser abierto mientras la videocámara está en el modo de grabación o desconectada de la fuente de alimentación.

\* Sólo para modelos aplicables.

### Compartimiento de cassette

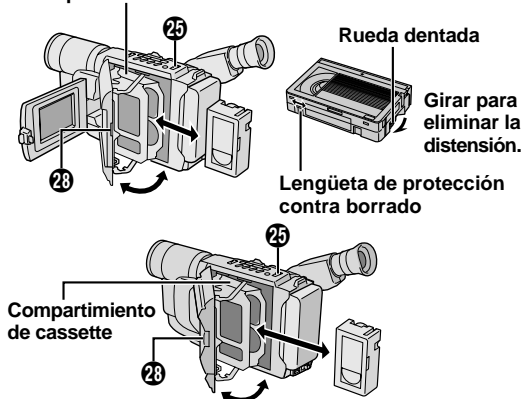



# CONTROLES, CONECTORES Y INDICADORES

Refiérase a este diagrama mientras lea las instrucciones.

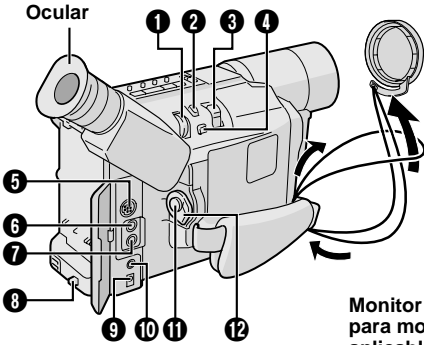

Durante la toma

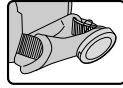

Mantenga el cubreobjetivo colocado en la videocámara.

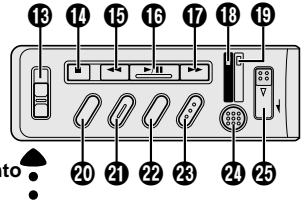

Compartimiento de cassette

Monitor LCD (sólo para modelos aplicables)

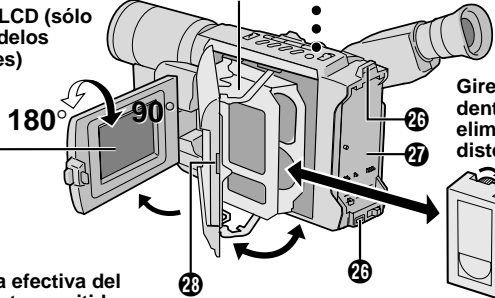

Gire la rueda dentada para eliminar la distensión.

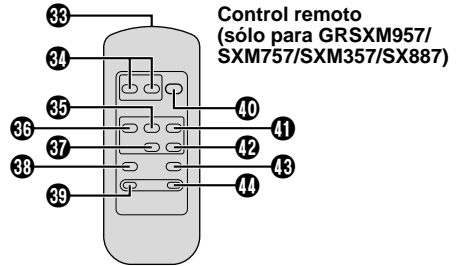
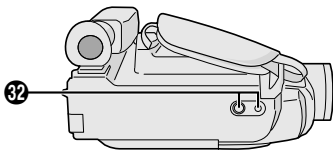
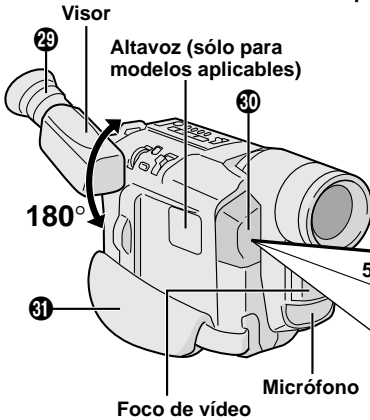

Control remoto (sólo para GRSXM957/SXM757/SXM357/SX887)

## Monitor LCD/Indicaciones del visor

Durante la grabación

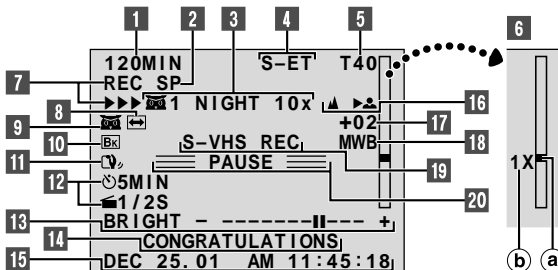

Durante la reproducción

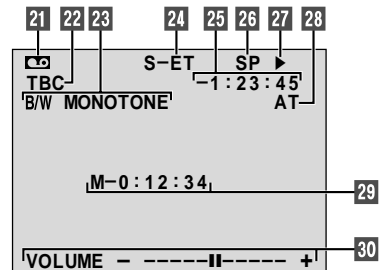

☞ pág.25 para **Indicaciones de advertencias**.

1	Disco MENU [-, +] .....	☞	pág. 18
	Disco BRIGHT [-, +]*1 .....	☞	pág. 11
	Disco TRACKING [-, +] .....	☞	pág. 14
2	Botón de fotografiado [SNAPSHOT]*2 .....	☞	pg. 12
	[5 SEC. REC]*3 .....	☞	pág. 12
3	Mando de zoom motorizado [T/W] .....	☞	pág. 13
	Control de volumen de los altavoces [VOL.]*1 .....	☞	pág. 11
4	Botón estabilizador de imagen [P.STABILIZER] .....	☞	pág. 12
	Botón corrector de base de tiempo [TBC] .....	☞	pág. 14
5	Conectores de salida de S-Video [S]*5 .....	☞	pág. 15
6	Conector de salida de audio [A] .....	☞	pág. 15
7	Conector de salida de video [V] .....	☞	pág. 15
8	Conmutador liberador de batería [BATTERY RELEASE] .....	☞	pág. 6
9	Conector DC IN .....	☞	pág. 6
10	Conector digital [DIGITAL]*4 .....	☞	
11	Botón de inicio/parada de grabación .....	☞	pág. 11
12	Conmutador de alimentación [PLAY, OFF, A, M] .....	☞	pág. 11
13	Conmutador de foco de video [LIGHT OFF/AUTO/ON]*5 .....	☞	pág. 13
14	Botón de parada [STOP] .....	☞	pág. 11
15	Botón de retoma de rebobinado [RETAKE R] .....	☞	pág. 13
	Botón de revisión rápida [C R] .....	☞	pág. 13
	Botón de rebobinado [R] .....	☞	pág. 11
16	Botón de reproducción/pausa .....	☞	pág. 11
17	Botón de retoma de avance [RETAKE F] .....	☞	pág. 13
	Botón de avance rápido [F] .....	☞	pág. 11
18	Lámpara CHARGE .....	☞	pág. 6
19	Lámpara REFRESH .....	☞	pág. 6
20	Botón de fundido/reemplazo [FADE/WIPE] .....	☞	pág. 23
	Botón de reajuste/memoria del contador [COUNTER R/M] .....	☞	pág. 14
21	Botón de Programa AE [P.AE] .....	☞	pág. 24
22	Botón de efecto digital [DIGIFECT] .....	☞	pág. 24
23	Botón NIGHT-SCOPE*2 .....	☞	pág. 23
24	Botón REFRESH .....	☞	pág. 6
25	Conmutador EJECT .....	☞	pág. 8
26	Correa para hombro .....	☞	pág. 8
27	Colocación de las baterías .....	☞	pág. 6
28	Botón de cierre .....	☞	pág. 8
29	Control de ajuste de dioptría .....	☞	pág. 8
30	Sensor de cámara Tenga cuidado de no cubrir esta área; un sensor necesario para la filmación se encuentra incorporado aquí. Sensor de remoto*6 .....	☞	pág. 9, 17
31	Empuñadura .....	☞	pág. 8
32	Receptáculo de montaje del trípode .....	☞	pág. 8
33	Pantalla de Transmisión Infrarrojo .....	☞	pág. 9, 17
34	Botones ZOOM (T/W) .....	☞	pág. 13, 24
35	Botón PLAY .....	☞	pág. 11
36	Botón REW (Rebobinar) (Con las mismas funciones de 15)	☞	
37	Botón STOP (Parada) (Con las mismas funciones de 11)	☞	
38	Botón INSERT (Insertar) .....	☞	pág. 24
39	Botón REC-TIME (Tiempo Grabación) .....	☞	pág. 24
	Botón ANIM. .....	☞	pág. 24
40	Botones START/STOP (Inicio/Fin) (Con las mismas funciones de 11)	☞	
41	Botón FF (Adelantamiento Rapido) Con Las mismas funciones de 17)	☞	
42	Botón PAUSE (Pausa) .....	☞	pág. 11
43	Botón A. DUB (Doblar) .....	☞	pág. 24
44	Botón INT. TIME (Intervalo Tiempo) .....	☞	pág. 24

1	Tiempo restante de cinta .....	☞	pág. 21
2	Indicador de modo de grabación .....	☞	pág. 20
3	Indicador de efecto digital .....	☞	pág. 23
	Indicador de Programa AE .....	☞	pág. 23
	Indicador de campo nocturno*2 .....	☞	pág. 22
	Indicador de espera de fundido/reemplazo .....	☞	pág. 22
4	Indicador de formato de grabación (S/S-ET)*2 .....	☞	pág. 20
5	Indicador de duración de la cinta .....	☞	pág. 21
6	Barra indicadora del zoom a) Indicador de nivel del zoom b) Razón aproximada de zoom .....	☞	pág. 13
7	Indicador de grabación .....	☞	pág. 11
8	Indicador de efecto digital .....	☞	pág. 23
9	Indicador de Programa AE .....	☞	pág. 23
	Indicador de campo nocturno*2 .....	☞	pág. 22
10	Indicador de espera de fundido/reemplazo .....	☞	pág. 22
11	Indicador de estabilizador de imagen .....	☞	pág. 12
12	Indicador de tiempo de intervalo/tiempo de grabación .....	☞	pág. 21
	Indicador de modo de 5 segundos de grabación*3 .....	☞	pág. 12
13	Indicador de nivel de brillo*1 .....	☞	pág. 11
14	Mostrador de títulos instantáneos .....	☞	pág. 19
15	Mostrador de fecha/hora .....	☞	pág. 19
16	Indicador de enfoque .....	☞	pág. 18
17	Contador de nivel de control de la exposición .....	☞	pág. 18
18	Indicador del modo de Balance del blanco .....	☞	pág. 19
19	Indicador de grabación S-VHS/S-VHS ET*5 .....	☞	pág. 20
20	Indicador de modo de espera de grabación .....	☞	pág. 11
21	☑ : Indicador de cassette .....	☞	pág. 8
22	Indicador TBC .....	☞	pág. 14
23	Indicador de efectos especiales de grabación*2 .....	☞	pág. 14
24	Indicador de formato de grabación (S/S-ET)*5 .....	☞	pág. 20
25	Contador de cinta .....	☞	pág. 14, 24
26	Indicador de modo de grabación (SP/LP) .....	☞	pág. 20
27	Indicador de curso de la cinta ▶ : Reproducción ▶▶ : Avance rápido/Búsqueda rápida ◀◀ : Rebobinado/Búsqueda rápida    : Pausa ◀▶ : Doblaje Audio*6 .....	☞	
28	Indicador de Rastreo .....	☞	pág. 14
29	Contador de cinta*6 .....	☞	pág. 24
30	BRIGHT: Indicador del nivel de brillo*1 .....	☞	pág. 11
	VOLUME: Indicador de volumen del altavoz*1 .....	☞	pág. 11

\*1 Sólo para modelos aplicables.

\*2 Sólo para GR-SXM957/SXM757/SXM357.

\*3 Sólo para GR-SXM257/SX887/AX787.

\*4 Sólo para GR-SXM957/SXM757.

\*5 Sólo para GR-SXM957/SXM757/SXM357/SXM257/SX887.

\*6 Sólo para GR-SXM957/SXM757/SXM357/SX887.

## GRABACIÓN

Ajuste REC MODE, S-VHS (S-VHS ET)\*\*, TAPE LENGTH y DATE/TIME en SYSTEM MENU.

(☞ pág. 18 – 22, "MENU SETTINGS")

1 Retire el cubreobjetivo. Ajuste el conmutador de alimentación 12 en "A" o M.

**Filmación utilizando el visor:** Asegúrese que el monitor LCD\* esté cerrado y bloqueado.

**Filmación utilizando el monitor LCD\*:**

Asegúrese que el monitor LCD\* esté completamente abierto.

La videocámara ingresa al modo de Espera de grabación y PAUSE 20 es mostrado.

- Si inclina el monitor LCD\* hacia arriba hasta 180 grados, el visor se vuelve a encender y la imagen monitoreada puede ser visualizada tanto en el monitor LCD\* como en el visor, de manera que la persona que está filmando puede visualizarse así misma.

2 Presione el botón de inicio/parada de grabación 11. REC 17 aparece mientras la grabación está en progreso.

- Para interrumpir la grabación, presione el botón de inicio/parada de grabación 11. La videocámara reingresa al modo de espera de grabación.

**Para ajustar el brillo del monitor LCD\***, gire el disco BRIGHT 1 hasta que el indicador de nivel de brillo 13 del mostrador se mueva y logre el brillo apropiado.

- Si está utilizando el GR-SX887, es también posible ajustar la luminosidad del visor de imagen por ajustarlo como se describe arriba.

\* Sólo para modelos aplicables.

\*\* Sólo para GR-SXM957/SXM757/SXM357/SXM257/SX887.

- Cintas grabadas en S-VHS ET (☞ pág. 18, 20) no se pueden ver correctamente con un normal aparato de video (VCR VHS). Para verlas con un normal aparato de video, se tiene que utilizar una cinta VHS y seleccionar S-VHS ET (OFF/ Apagado) en el MENU DE SISTEMA (☞ pág. 18, 20).

## REPRODUCCIÓN

1 Cargue una cinta (☞ pág. 8, "Cargar/ Descargar un cassette").

2 Ajuste el conmutador de alimentación 12 en PLAY. Para iniciar la reproducción, presione ►/II 16 o 35.

Para interrumpir momentáneamente (reproducción de imágenes fijas), presione ►/II 16 o 42. Para interrumpir la reproducción, presione ■ 11.

Presione ◀◀ 15 para rebobinar, o ▶▶ 17 para avanzar rápido la cinta. La búsqueda de imagen a alta velocidad (Búsqueda rápida) es posible presionando ◀◀ 15 o ▶▶ 17 durante la reproducción (manteniendo presionado ◀◀ 15 o ▶▶ 17 durante la reproducción continuará la búsqueda hasta que sea liberado). Para reanudar la reproducción normal, presione ►/II 16 o 35.

### Para GRABACIÓN DE VÍDEO/REPRODUCCION DE VÍDEO

- La videocámara se desactiva automáticamente después de 5 minutos en el modo de espera de grabación o modo de parada. Para activarla otra vez, ajuste el conmutador de alimentación 12 en OFF, luego en "A", "M" o "PLAY".
- Cuando el conmutador de alimentación 12 esté ajustado en "A", "M" o "PLAY" y el monitor LCD\* está abierto en un ángulo de 60 grados o más, el monitor LCD\* se enciende y el visor se apaga automáticamente para ahorrar energía.
- La imagen reproducida puede ser visualizada en el visor (con el monitor LCD\* apagado), en el monitor LCD\* o en un TV conectado (☞ pág. 15, "Conexiones a un TV/VCR").
- Para retirar las conexiones, ☞ pág. 21, DISPLAY o OSD OUTPUT en SYSTEM MENU.
- Para controlar el volumen de los altavoces\*, deslice VOL. 3 hacia "+" para aumentarlo o hacia "-" para disminuirlo. Mientras filme, el sonido no será escuchado desde los altavoces\*.
- Si TBC (☞ pág. 14) está activado durante la reproducción de imágenes fijas, las barras de ruidos no aparecerán (sólo para GR-SXM957/SXM757/SXM357).

\* Sólo para modelos aplicables.

## FUNCIONES BÁSICAS

Fotografiado (sólo para GR-SXM957/SXM757/SXM357)

Es posible grabar imágenes fijas que parezcan fotografías en una cinta.

1) Ejecute el paso 1 de "GRABACIÓN"

(☞ pág. 11).

2) Presione **SNAPSHOT** **2**.

- Se produce una supresión de haz momentánea del tipo obturador de cámara junto con el efecto de sonido de un obturador cerrándose.
- El fotografiado instantáneo también está disponible durante la reproducción. Sin embargo, el sonido del obturador no es escuchado.

### Estabilizador de imagen

Para compensar las imágenes inestables causadas por el movimiento de la cámara, particularmente durante la gran ampliación.

1) Presione **P. STABILIZER** **1**. **1**, **11** aparece.

2) Para desactivar el estabilizador de imagen, presione **P. STABILIZER** **1**. **1**, **11** desaparece.

- En determinadas condiciones, inclusive cuando el movimiento de la mano es excesivo, puede no ser posible una estabilización precisa.
- **1**, **11** aparece destellando si el estabilizador no puede ser utilizado.
- Esta función no puede ser activada durante los modos de "Campo nocturno", "CLASSIC FILM", "STROBE" y "VIDEO ECHO" (☞ pág. 23, "Efectos digitales").

### 5Sec. Rec (Grabación de 5 segundos)

(Sólo para GR-SXM257/SX887/AX787)

Para grabar una escena durante 5 segundos, realizando transiciones de escenas rápidas como las vistas en los programas de TV.

1) Asegúrese que el modo de grabación esté en "SP".

2) Durante la espera de grabación, presione **5SEC. REC** **2**. **5S** **12** aparece y 5Sec. Rec queda reservada.

3) Presione el botón de inicio/parada de grabación **1**.

Se inicia la grabación, y después de finalizar los 5 segundos de grabación, la videocámara reingresa automáticamente al modo de espera de grabación.

4) Para cancelar la función de 5Sec. Rec, presione **5SEC. REC** **2** de nuevo de manera que **5S** **12** desaparezca.

- Fundido/Reemplazo (☞ pág. 22) no puede ser activado presionando **5SEC. REC** **2**.

## Zoomado

Para producir el efecto del zoom de alejamiento/acercamiento. El circuito digital se extiende al máximo de ampliación ofrecido por el zoom óptico. Este sistema es llamado Zoom Digital.

- Deslice el mando de zoom motorizado **3** hacia "T" para el zoom de alejamiento, o "W" para el zoom de acercamiento.
- Cuanto más aleje el mando de zoom motorizado **3**, más rápida será la acción del mismo.
- El enfoque puede desestabilizarse durante el zoomado. En este caso, ajuste el zoom mientras esté en el modo de espera de grabación, bloquee el enfoque empleando el enfoque manual (☞ pág. 18, FOCUS en CAMERA MENU), luego efectúe el zoom de alejamiento/acercamiento en el modo de grabación.
- El indicador de nivel de zoom **6**-**ⓐ** se mueve durante el zoomado. Una vez que el indicador de nivel de zoom **6**-**ⓐ** alcanza el máximo, la ampliación desde ese punto es realizada a través del procesamiento digital.
- Cuando emplee el zoom digital, la calidad de la imagen puede deteriorarse. Para desactivar el zoom digital, ajuste "D.ZOOM" (☞ pág. 20) en "OFF" en SYSTEM MENU.
- El zoom digital no puede ser utilizado cuando el modo "VIDEO ECHO" (☞ pág. 23, "Efectos Digitales") está activado.

Foco de vídeo (sólo para GR-SXM957/SXM357/SXM257/SX887)

Para iluminar la escena cuando la luz natural es insuficiente.

Ajuste LIGHT OFF/AUTO/ON **16** como sea necesario:

**OFF** : Apaga el foco de vídeo.

**AUTO**: Enciende el foco de vídeo automáticamente cuando la videocámara capta que el sujeto está insuficientemente iluminado.

**ON** : Mantiene el foco de vídeo encendido mientras la cámara está activada.

- Se recomienda ajustar M.W.B. (☞ pág. 19) en **☼** en CAMERA MENU cuando utilice el foco de vídeo.
- Aun si el indicador de la batería (**☐**) no destelle si la carga de la batería está baja, la videocámara puede apagarse automáticamente cuando se encienda el foco de vídeo, o cuando se inicia la grabación con el foco de vídeo encendido.

- Cuando LIGHT OFF/AUTO/ON **16** está ajustado en "AUTO":
- Dependiendo de las condiciones de iluminación, el foco de vídeo puede mantenerse encendido o apagado. Ajuste LIGHT OFF/AUTO/ON **16** en ON u OFF como sea necesario.
- Mientras el modo de "Deportes" u "Obturación de alta velocidad" están activados, es muy probable que el foco de vídeo quede encendido. Mientras que con el modo "Atardecer" activado, el foco de vídeo no se encenderá. (☞ pág. 23, "Programa AE con efectos especiales")

## PELIGRO

- El foco de vídeo puede calentarse extremadamente. No lo toque cuando está encendido ni inmediatamente después de apagarlo, de lo contrario podrá sufrir lesiones graves.
- No coloque la videocámara dentro del estuche para transporte inmediatamente después de emplear el foco de vídeo ya que el mismo continuará caliente durante algún tiempo.
- Cuando emplee la videocámara mantenga una distancia de 30 cm (11-13/16"). aprox. entre el foco de vídeo y las personas u objetos.
- No la emplee cerca de materiales inflamables o explosivos.
- Se recomienda consultar con su distribuidor JVC más cercano para reemplazar el foco de vídeo.



## Revisión rápida

Para confirmar el fin de la última grabación.

- 1) Asegúrese que la videocámara esté en el modo de espera de grabación.
  - 2) Presione **◀◀ 16** y suéltelo rápidamente. La cinta es rebobinada durante 1 segundo aproximadamente y reproducida automáticamente, luego se detiene en el modo de espera de grabación para la próxima filmación.
- Es posible que haya distorsión al principio de la reproducción. Ésto es normal.

## Retoma

Para regrabar ciertos segmentos.

- 1) Asegúrese que la videocámara esté en el modo de espera.
  - 2) Mantenga presionado cualquiera de los botones RETAKE **15** o **17** para llegar al punto de inicio de la nueva grabación. Al presionar **▶▶ 17** avanza rápidamente la cinta y al presionar **◀◀ 15** la rebobina.
  - 3) Para iniciar la grabación presione el botón de inicio/parada de grabación **11**.
- Barras de ruido aparecen y las imágenes pueden hacerse monocromáticas u oscurecerse durante la retoma. Ésto es normal.

## Rastreo

Elimina las barras de ruido que aparecen en la pantalla durante la reproducción. Para activar el rastreo manual:

- 1) Presione el disco TRACKING ① durante aprox. 2 segundos. "MT" 28 aparece.
  - 2) Gire el disco TRACKING ① de manera que las barras de ruidos desaparezcan.
- Para volver al rastreo automático, presione el disco TRACKING ① durante aprox. 2 segundos o ajuste el conmutador de alimentación ⑫ en "OFF" y luego en "PLAY" de nuevo. "AT" 28 destella. Cuando el rastreo automático finaliza, la indicación desaparece.
  - Cuando aparecen las barras de ruido durante la reproducción, la videocámara ingresa al modo de Rastreo automático y "AT" 28 aparece.
  - El rastreo manual puede no funcionar con cintas grabadas en otras VCRs o videocámaras.

## TBC (Corrector de Base de Tiempo)

Retira la inestabilidad horizontal de señales de vídeo fluctuantes para entregar una imagen estable aun con cintas usadas.

Para activar/liberar el modo TBC, presione TBC ④ durante la reproducción durante más de 1 segundo. Cuando el modo TBC está activado, "TBC" 22 es mostrado.

- El indicador "TBC" 22 se torna verde (gris con una videocámara equipada de un visor blanco/negro mientras TBC está funcionando, y blanco mientras TBC no está en funcionamiento).
- TBC no funciona durante la reproducción de imágenes fijas y la búsqueda rápida (☞ pág. 11).
- Puede tomar unos segundos antes que TBC realmente empiece a funcionar.
- La imagen puede ser distorsionada si el modo TBC es activado o desactivado en los puntos de inserción/salida de edición o cuando la reproducción normal se reanuda después de la reproducción de imágenes fijas o de la búsqueda rápida (☞ pág. 11).
- Si la imagen reproducida es distorsionada cuando TBC está ajustado en ON, apague TBC.

## Memoria de contador

Para facilitar la localización de segmentos específicos de la cinta.

- 1) Presione COUNTER R/M 20 y manténgalo presionado durante más de 1 segundo. El contador 25 reposicionará a "0:00:00".
  - 2) Presione COUNTER R/M 20 durante menos de 1 segundo. Aparecerá "M".
  - 3) Después de grabar o reproducir, presione ■ 14, luego ◀◀ 15. La cinta para automáticamente en o cerca de 0:00:00.
  - 4) Presione ▶/|| 16 para iniciar la reproducción.
- La memoria del contador funciona en los modos de avance rápido y de rebobinado.
  - Para desactivar la función de memoria del contador, presione COUNTER R/M 20 durante menos de 1 segundo para que desaparezca "M".

## Efectos especiales de reproducción (sólo para GR-SXM957/SXM757/SXM357)

Le permite agregar efectos creativos a la imagen de reproducción (☞ pág. 23, "Efectos digitales").

- 1) Active "TBC" y "rastreo" automático.
  - 2) Presione DIGIFECT 22 repetidas veces hasta que el modo deseado aparezca 23.
- Para cancelar el efecto, seleccione "OFF".
  - NEGA POSI, MOSAIC y STRETCH no están disponibles.
  - Los efectos especiales de reproducción no funcionan durante la búsqueda rápida (☞ pág. 11).
  - El modo de efecto seleccionado no puede ser cambiado durante la reproducción de imágenes fijas (☞ pág. 11).

## Conexiones a un TV/VCR

- 1) Asegúrese que todas las unidades estén desactivadas.
  - 2) Conecte la videocámara a un TV o VCR utiliza opcional video y cable audio. Si utiliza tanto el TV como el VCR, conecte la salida del VCR a la entrada del TV.
  - 3) Active todas las unidades. Ajuste el VCR en su modo de entrada AUX, y ajuste el TV en su modo VIDEO.
- Utilice el adaptador de CA como fuente de alimentación.
  - La conexión con cable S-Video puede mejorar la calidad de la imagen doblada. Se necesita un cable S-Video opcional. (sólo para GR-SXM957/SXM757/SXM357/SXM257/SX887).
  - **Para los poseedores de los modelos GR-SXM957/SXM757: El cable S-Video es opcional. Asegurarse de utilizar el cable: YTU9416A S-Video. Consultar al Centro Servicio JVC para detalles sobre su disponibilidad. Asegurarse de conectar la extremidad a la video cámara con filtro de alma para reducir interferencias.**
  - Asegurarse de arreglar el nivel de sonido de su TV al mínimo para evitar un brusco estallido de ruido al encender la video cámara.
  - Si tienen TV o altavoces no blindados, no ponen los altavoces cerca de la TV para evitar interferencia en la imagen doblada.

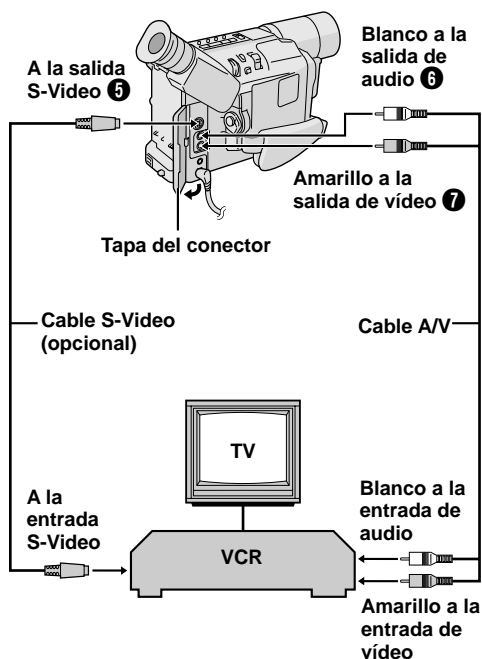

## Copia de cintas

- 1) Conecte la videocámara y el VCR (☞ "Conexiones a un TV/VCR"). Ajuste el conmutador de alimentación 12 en "PLAY", active la alimentación del VCR e inserte los cassettes apropiados en la videocámara y en el VCR. Active los modos AUX y pausa de grabación del VCR.
  - 2) Presione ►/II 16 para encontrar un punto exactamente antes del punto de inserción de edición. Una vez que lo encuentre, presione ►/II 16 de nuevo.
  - 3) Presione ►/II 16 y active el modo de grabación del VCR.
  - 4) Active el modo de pausa de grabación del VCR y presione ►/II 16.
- Repita los pasos de 2) a 4) para la edición adicional, luego detenga el VCR y la videocámara cuando termine.

## Uso del adaptador de cassette

Utilice este adaptador para reproducir un cassette de vídeo S-VHS-C/VHS-C grabado con esta videocámara en un VCR S-VHS/VHS.

- 1) Deslice la tapa de la batería hacia arriba para retirarla, coloque una pila "R6 de tamaño AA", luego recoloque la tapa.
  - 2) Deslice el seguro para abrir el acceso del compartimiento, luego inserte el cassette y cierre el acceso del compartimiento.
  - 3) Coloque el adaptador de cassette en el VCR y reproduzca la cinta.
  - 4) Deslice el seguro y el acceso del compartimiento se abrirá automáticamente. Ésto puede llevar cerca de 10 segundos. No intente abrir el adaptador forzosamente. Luego, inserte su dedo en el orificio, y empuje hacia arriba y retire el cassette.
- Durante la inserción y extracción del cassette, no toque los carretes por seguridad y protección de la cinta.
  - Cintas grabadas en el modo S-VHS o S-VHS ET no pueden ser reproducidas en un VCR VHS regular. La reproducción es posible con un VCR equipado con la función S-VHS o SQPB (S-VHS CUASI PLAYBACK).  
(sólo para GR-SXM957/SXM757/SXM357/SXM257/SX887.)
  - Durante la reproducción de efectos especiales (cámara lenta, cuadro fijo, etc.), la imagen puede vibrar o barras de ruido pueden aparecer en la pantalla.
  - Para grabar en un VCR utilizando un cassette compacto y el adaptador, cubra el orificio de seguridad de grabación del adaptador con cinta adhesiva.

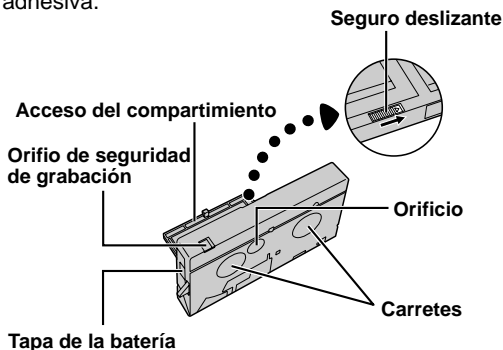

## Conexión a un ordenador personal (sólo para GR-SXM957/SXM757)

Es posible transferir los datos de imagen de la videocámara a un PC utilizando el Digital Photo Navigator. Cuando efectúe la conexión a su PC, refiérase a los manuales de instrucción del PC y el Guía de Instalación del software suministrado.

### **Quando conecte a un Macintosh . . .**

### **Se requiere el adaptador KEYSPAN USA-19 USB PDA.**

- Macintosh es una marca registrada de Apple Computer, Inc.
- Keyspan es una marca de InnoSys Inc.



# INSTRUCCIONES

Refiérase a este diagrama mientras lea las instrucciones.

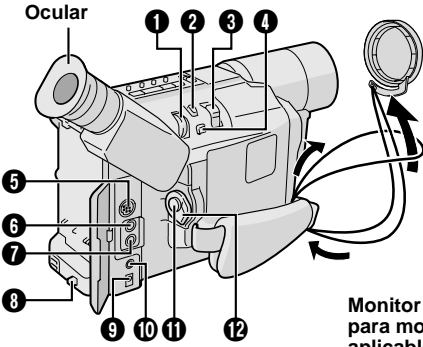

Durante la toma

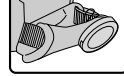

Mantenga el cubreobjetivo colocado en la **Compartimiento de cassette** videocámara.

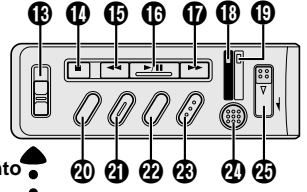

Monitor LCD (sólo para modelos aplicables)

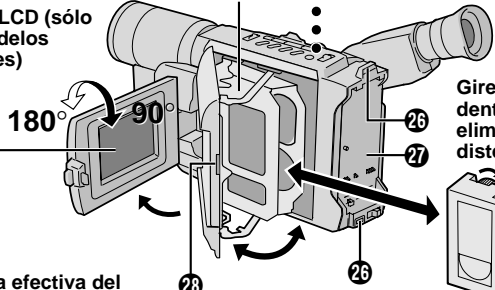

Gire la rueda dentada para eliminar la distensión.

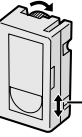

Lengüeta de protección contra borrado

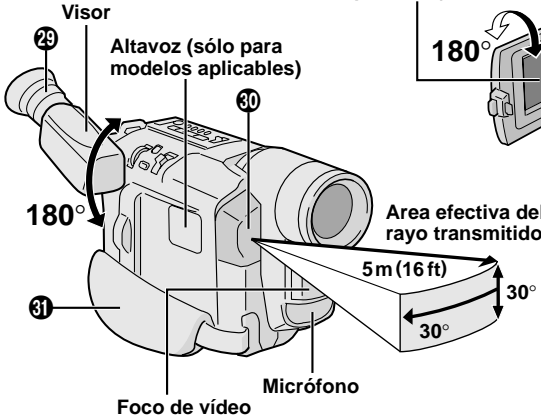

Area efectiva del rayo transmitido

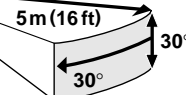

Foco de vídeo

Micrófono

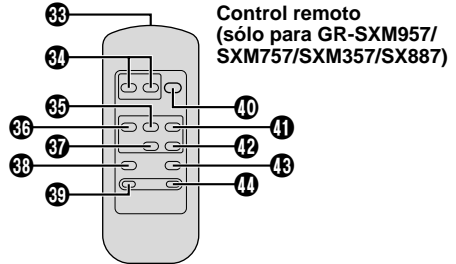
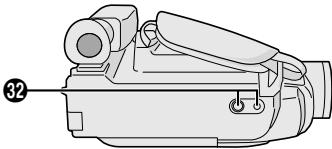

Control remoto (sólo para GR-SXM957/SXM757/SXM357/SX887)

## Monitor LCD/Indicaciones del visor

Durante la grabación

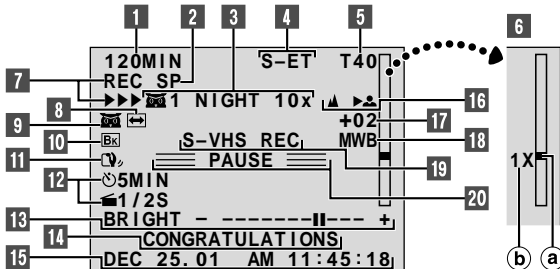

Durante la reproducción

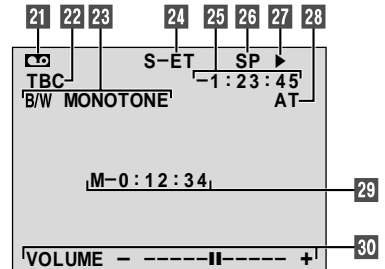

☞ pág.25 para **Indicaciones de advertencias**.

## AJUSTES DEL MENÚ

1 Ajuste el conmutador de alimentación **12** en "M".

2 Presione el disco MENU **1**. La pantalla del menú aparece. Gire el disco MENU **1** para seleccionar la función deseada.

- Para ir de CAMERA MENU al SYSTEM MENU, gire el disco MENU **1** para seleccionar "►TO SYSTEM MENU" y presiónelo. SYSTEM MENU está compuesto de 2 páginas. Para ir a la página siguiente, gire el disco MENU **1** para seleccionar "►NEXT" y presiónelo.
- Para retornar a CAMERA MENU desde la página 2 de SYSTEM MENU, gire el disco MENU **1** para seleccionar "►TO CAMERA MENU" y presiónelo.

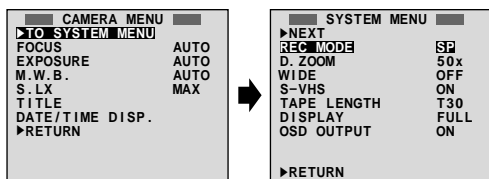

3 Presione el disco MENU **1** para mostrar el menú de ajuste y gírelo para seleccionar el ajuste deseado.

4 Presione el disco MENU **1**. La pantalla del menú reaparece con la barra iluminada en "►RETURN". Presione el disco MENU **1**. La pantalla normal reaparece.

## CAMERA MENU (MENU DE LA CÁMARA)

### FOCUS (ENFOQUE)

Si no es posible obtener el enfoque correcto con AUTO FOCUS, ajuste en MANU para utilizar el enfoque manual. "▲▲" aparece.

**Para enfocar a un sujeto más lejano**, gire el disco MENU **1** hacia arriba. "◀" aparece y empieza a destellar.

**Para enfocar a un sujeto más cercano**, gire el disco MENU **1** hacia abajo. "▶" aparece y empieza a destellar.

- Si el objetivo está manchado o borroso, no será posible efectuar un enfoque preciso.
- Cuando fotografíe a un sujeto próximo al objetivo, primero efectúe el zoom de acercamiento (☞ pág.13, "Zoomado"). Si efectúa el zoom de alejamiento en el modo de enfoque automático, la videocámara podrá efectuar el zoom de acercamiento automáticamente, dependiendo de la distancia entre la videocámara y el sujeto. Ésto no ocurre con "TELE MACRO" (☞ pág.21) en SYSTEM MENU.

- Asegúrese de enfocar el objetivo en la posición de máximo telefoto cuando utilice el modo de enfoque manual. Si enfoca en un cierto sujeto en la posición granangular, no podrá obtener imágenes enfocadas nítidamente porque el campo de profundidad es reducido en distancias focales más largas.
- Cuando el nivel de enfoque no puede ser ajustado ni más lejos ni más cerca, "▲" o "▲▲" destellará.

### EXPOSURE (EXPOSICIÓN)

Si recomienda el ajuste de exposición manual en las siguientes situaciones:

- Cuando fotografíe utilizando iluminación invertida o cuando el fondo es demasiado luminoso.
- Cuando fotografíe sobre un fondo natural con reflejo, tal como en la playa o durante el esquí.
- Cuando el fondo es demasiado oscuro o el sujeto es claro.

**Para aclarar la imagen**, gire el disco MENU **1** hacia abajo.

**Para oscurecer la imagen**, gire el disco MENU **1** hacia arriba.

El nivel de control de la exposición aumenta/ disminuye (máximo  $\pm 06$ ).

## M.W.B.

Si el balance del blanco está correcto, todos los demás colores serán reproducidos fielmente.

**AUTO** : El balance del blanco está ajustado automáticamente.

☀️ **FINE** : Al aire libre en un día soleado.

☁️ **CLOUD** : Al aire libre en un día nublado.

💡 **HALOGEN** : Un foco de vídeo o tipo similar de iluminación es utilizado.

**MWB**: El balance del blanco es ajustado manualmente. Sostenga una hoja de papel blanco liso delante del sujeto. Ajuste el zoom o posicione de manera que el papel blanco llene completamente la pantalla. Si es difícil de enfocar sobre el papel blanco, ajuste el enfoque manualmente (☞ FOCUS en CAMERA MENU). Presione el disco MENU **1** hasta que "MWB" empiece a destellar. Cuando complete el ajuste, "MWB" dejará de destellar.

- Una vez que ajuste el balance del blanco manualmente, el ajuste será retenido aunque la alimentación sea desactivada o la batería sea retirada.
- El balance del blanco no puede ser utilizado cuando es activado el modo "SEPIA" o "MONOTONE" (☞ pág.23, "Efectos digitales").

## S.LX

**MAX**: Para grabar un sujeto en un ambiente con iluminación tenue, si es más conveniente fotografiar el sujeto con una imagen más iluminada aunque la fotografía salga ligeramente indefinida.

**NORMAL**: Para grabar un sujeto en un ambiente con iluminación débil, si es más conveniente fotografiar con una imagen menos definida aunque el sujeto salga ligeramente oscuro. Esta opción es adecuada para medir sensibilidad en acuerdo con EIA-639 (EIA\* norma para la medida de sensibilidad de Poca Luz). \*EIA: Electronic Industries Alliance, Alianza Industria Electrónica.

**OFF**: Le permite fotografiar escenas nocturnas sin ningún ajuste de brillo de la imagen.

## TITLE (TÍTULOS)

Le permite sobreponer uno de los ocho títulos preajustados en 2 idiomas diferentes. Cambie el idioma en TITLE LANG. (☞ pág.21) en SYSTEM MENU.

- **14** muestra el título seleccionado que permanecerá hasta que OFF sea seleccionado.

## DATE/TIME DISP. (INDICACIÓN DE FECHA/HORA)

Hace aparecer la fecha/hora en la videocámara o en un monitor conectado (ajuste DATE/TIME en SYSTEM MENU primero ☞ pág.7).

- La indicación seleccionada será grabada. Si no desea grabar la indicación, seleccione OFF antes del fotografiado.
- En el modo AUTO DATE, la videocámara graba la fecha durante 5 segundos aproximadamente al inicio de la grabación después que la fecha sea cambiada, cuando un cassette es colocado o cuando AUTO es seleccionado. La fecha es reemplazada después de 5 segundos con "AUTO DATE" pero no es grabada.

## SYSTEM MENU (MENÚ DEL SISTEMA)

Esta pantalla del menú no puede ser accedida durante la grabación.

### **REC MODE (MODO DE GRABACIÓN)**

Les permite activar la modalidad de grabación.

“EP” (Extended Play, Play Extendido) es mas económico, como permite un tiempo de grabación tres veces mas del normal.

- Si el modo de grabación es conmutado durante la grabación, la imagen de reproducción será borrosa en el punto de conmutación.

### **D. ZOOM (ZOOM DIGITAL)**

Es posible efectuar el zoomado desde 16X (el límite del zoom óptico) hasta un máximo de ampliación digital de 50X o 700X.

Cuando lo ajuste en “OFF”, sólo el zoom óptico (ampliación máxima de 16x) puede funcionar.

### **WIDE (PANORÁMICO)**

Cuando lo ajuste en “ON”, serán grabadas unas barras negras en la parte superior e inferior de la pantalla para producir un efecto de “pantalla panorámica” semejante al cine. No es efectivo con el “Fotografiado” (sólo para GR-SXM957/SXM757/SXM357) (☞ pág. 12).

### **S-VHS (S-VHS ET)**

(sólo para GR-SXM957/SXM757/SXM357/SXM257/SX887)

**ON:** Con un cassette S-VHS, “S” aparece y la videocámara graba en S-VHS.

**Con un cassette VHS,** “S-ET” aparece y la videocámara graba con la calidad de imagen S-VHS, que es llamada Super VHS ET (Tecnología de Expansión). S-VHS REC aparece durante la grabación.

**OFF:** Graba en VHS en un cassette VHS o S-VHS.

- Se recomienda las cintas EHG JVC (Extra Alto Grado) para mejores resultados. Utilice cintas S-VHS para almacenar grabaciones durante un largo periodo o para grabaciones de escenas importantes, porque éstas permiten grabaciones y reproducciones de calidad superiores.
- Con algunas cintas, no se puede obtener mejor calidad de imagen aun con la grabación S-VHS ET. Se recomienda hacer una grabación de prueba de antemano para asegurar si se puede obtener mejores resultados.
- Si el modo S-VHS ET o el formato de grabación es conmutado durante la grabación, la imagen de reproducción será borrosa en el punto de conmutación.

- Se recomienda que las cintas grabadas por esta videocámara sean reproducidas en la misma.
- Cintas grabadas en modalidad S-VHS o S-VHS ET se pueden ver no solo con esta video cámara pero tambien con un aparato de video Super VHS VCR o un aparato de video VCR dotado de la funcion de SQPB (S-VHS CUASI PLAYBACK).
  - Cuando se veen cintas grabadas en modalidad S-VHS o S-VHS ET con un aparato de video VCR dotado de la función de SQPB (S-VHS CUASI PLAYBACK), la función de calidad de la imagen S-VHS no es disponible.
  - Las cintas grabadas en el modo S-VHS ET no pueden ser reproducidas en algunos VCRs, incluyendo algunos VCRs JVC.
- Las cintas grabadas en el modo S-VHS o S-VHS ET no pueden ser reproducidas correctamente en un VCR VHS normal.
- S-VHS ET no funciona con cintas S-VHS.
- Para evitar ruidos en la pantalla, no ejecute la reproducción de imágenes fijas o la búsqueda rápida repetidas veces.
- Si la imagen contiene muchas vibraciones o interferencias, utilice un cassette de limpieza.

## **TAPE LENGTH (DURACIÓN DE LA CINTA)**

Le permite ajustar la duración de la cinta dependiendo de la cinta empleada: T20=20 minutos, T30=30 minutos, T35=35 minutos, T40=40 minutos.

- El tiempo restante de la cinta **1** será correcto sólo si ha seleccionado la duración correcta de la cinta.

## **DISPLAY (INDICACIÓN)**

**FULL:** Hace que todas las indicaciones aparezcan en el monitor LCD\*/visor durante la reproducción o grabación.

**SIMPLE:** Hace que las siguientes indicaciones desaparezcan del monitor LCD\*/visor durante la grabación o reproducción: **1**, tiempo restante de la cinta, **1**, duración de la cinta (**1** pág.9, 17).

\* Sólo para modelos aplicables.

## **OSD OUTPUT (SALIDA OSD)**

**ON:** Son mostradas las indicaciones en pantalla.

**OFF:** Las indicaciones en pantalla son apagadas, excepto las indicaciones de fecha/hora, título instantáneo y advertencia.

## **REC TIME (TIEMPO DE GRABACIÓN)**

Es posible fotografiar una serie de imágenes, cada una ligeramente diferente, del mismo objeto durante un breve periodo de tiempo seleccionado (Animación). REC MODE debe ser ajustado en "SP".

Seleccione el tiempo de grabación deseado y presione el botón de inicio/parada de grabación **1** después de enfocar en el sujeto.

- El control a distancia puede ser utilizado también con esta opción\*. (**1** pág.24, "Animación Y Lapso de Tiempo")
- No se puede ejecutar el fundido o el reemplazo de abertura/cierre.
- Esta función es cancelada cuando se desconecta la alimentación o cuando se extrae el cassette.

\* Sólo para GR-SXM957/SXM757/SXM357/SX887.

## **INT.TIME (TIEMPO DE INTERVALO)**

Es posible grabar secuencialmente en espacios de tiempo programados. Al dejar la videocámara apuntada en un sujeto específico, es posible grabar cambios sutiles durante un largo periodo de tiempo (Lapso de tiempo). REC MODE debe ser ajustado en "SP".

Seleccione el tiempo de intervalo deseado y presione el botón de inicio/parada de grabación **1**.

- El control a distancia puede ser utilizado también con esta opción\*. (**1** pág.24, "Animación Y Lapso de Tiempo")
  - No se puede ejecutar el fundido o el reemplazo de abertura/cierre.
  - Esta función es cancelada cuando se desconecta la alimentación o cuando se extrae el cassette.
- \* Sólo para GR-SXM957/SXM757/SXM357/SX887.

## **TELE MACRO**

Cuando lo ajuste en "ON", será posible fotografiar un sujeto tan grande como sea posible a una distancia de 60 cm (23-5/8") aprox. Dependiendo de la posición del zoom, el objetivo puede quedar desenfocado.

## **TITLE LANG. (IDIOMA DEL TÍTULO)**

Le permite seleccionar el idioma (ENGLISH, FRENCH, SPANISH o PORTUGUESE) de TITLE en CAMERA MENU. Después de la selección, el menú de ajuste TITLE (**1** pág.19) aparece automáticamente.

## **DATE/TIME (FECHA/HORA)**

Le permite ajustar la fecha y la hora actual (**1** pág.7).

## **DEMO MODE (MODO DE DEMOSTRACIÓN)**

Muestra ciertas funciones automáticamente. Disponible cuando se ajusta el conmutador de alimentación **1** en "A" o "M" y "DEMO MODE" en "ON" (preajuste de fábrica). Ejecutar cualquier operación durante la demostración interrumpirá la demostración temporalmente. Ajuste el modo de demostración en OFF para detenerlo completamente.

- Cuando se coloca una cinta, cuya lengüeta de protección contra grabación está en una posición que permite la grabación, en la videocámara, la demostración no estará disponible.
- Si no se retira el cubreobjetivo, no será posible ver los cambios actuales de la demostración automática activada en el monitor LCD\* o en el visor.

\* Sólo para modelos aplicables.

## FUNCIONES AVANZADAS

Campo nocturno (sólo para GR-SXM957/SXM757/SXM357)

Hace que los sujetos o áreas oscuros sean más luminosos que cuando están bajo buena iluminación natural.

1) Ajuste el conmutador de alimentación **12** en "A" o "M".

2) Presione NIGHT-ALIVE **23** repetidas veces hasta que el modo deseado aparezca.

**A NIGHT AUTO:** La velocidad de obturación es ajustada automáticamente (máximo 1/6 seg.).

**1 NIGHT 10X** (sólo cuando el conmutador de alimentación **12** es ajustado en "M"): La velocidad de obturación es ajustada en 1/6 de segundo para ofrecer una sensibilidad 10 veces mayor.

**2 NIGHT 60X** (sólo cuando el conmutador de alimentación **12** es ajustado en "M"): La velocidad de obturación es ajustada en 1 segundo para ofrecer una sensibilidad de 60 veces mayor.

• Para cancelar el efecto, presione NIGHT-ALIVE **23** repetidas veces hasta que "OFF" aparezca.

• Durante el Campo nocturno, no se puede activar los siguientes efectos: "Estabilizador de imagen", "Programa AE con efectos especiales", "Efectos digitales" y "S.LX" en CAMERA MENU (pág.19).

• El Campo nocturno no funciona cuando LIGHT OFF/AUTO/ON **18** está ajustado en "AUTO" o "ON" (pág.13, "Foco de vídeo").

• Durante el Campo nocturno, puede ser difícil enfocar con la videocámara. Para prevenir ésto, se recomienda el uso de un trípode.

## Efectos de fundido/reemplazo de imagen

El fundido o reemplazo de abertura funcionan al inicio de la grabación y el fundido o reemplazo de cierre funcionan al final de la grabación.

1) Ajuste el conmutador de alimentación **12** en "M".

2) Presione FADE/WIPE **20** repetidas veces hasta que el modo deseado aparezca.

3) Presione el botón de inicio/parada de grabación **11** para activar el fundido de abertura/cierre o el reemplazo de abertura/cierre.

• Si mantiene presionado el botón de inicio/parada de grabación **11** podrá variar la longitud de la imagen durante el fundido de abertura/cierre o el reemplazo de abertura/cierre.

• Para cancelar un fundido o reemplazo, presione FADE/WIPE **20** repetidas veces hasta que "OFF" aparezca.

**FK FADER:** Efectúa el fundido de abertura/cierre en una pantalla negra.

**X MOSAIC (Fundido):** Torna/retorna la imagen gradualmente en/de un patrón mosaico.

**X SHUTTER (Reemplazo):** Una pantalla negra se mueve desde la parte superior e inferior, cerrando por arriba de la imagen como un obturador, o una nueva imagen abre la pantalla negra verticalmente desde el centro.

**K SLIDE (Reemplazo):** Una pantalla negra se mueve desde la izquierda cubriendo gradualmente la imagen, o una nueva imagen se mueve desde la derecha hacia la izquierda.

**X DOOR (Reemplazo):** Efectúa el reemplazo de abertura a medida que las dos mitades de una pantalla negra se abren hacia la izquierda y derecha, revelando la escena, o efectúa el reemplazo de cierre haciendo reaparecer una pantalla negra desde la izquierda y derecha para cubrir la escena.



**X CORNER (Reemplazo):** Efectúa el reemplazo de abertura de una pantalla negra desde la esquina superior derecha hacia la esquina inferior izquierda, revelando la escena, o efectúa el reemplazo de cierre desde la esquina inferior izquierda hacia la esquina superior derecha, dejando una pantalla negra.

**X WINDOW (Reemplazo):** Efectúa el reemplazo de abertura en una pantalla negra desde el centro de la pantalla en dirección a las esquinas, revelando la escena, o efectúa el reemplazo de cierre desde las esquinas al centro, dejando una pantalla negra.

## Programa AE con efectos especiales

1) Ajuste el conmutador de alimentación  en "M".



2) Presione P.AE  repetidas veces hasta que el modo deseado aparezca.

- Para cancelar el efecto, presione P.AE  repetidas veces hasta que "OFF" aparezca.
- Sólo un modo puede ser activado por vez.
- En los modos de "Obturación de alta velocidad" o de "Deportes", el color de la imagen puede ser afectado adversamente si el sujeto está iluminado por fuentes de luz del tipo descarga alternada, tales como, lámparas fluorescentes o de vapor de mercurio.
- Esta función no puede ser activada durante el modo de campo nocturno ( pág.22).

 **SPORTS (Deportes):** La alta velocidad del obturador captura claramente la acción de movimiento rápido.

**ND : ND EFFECT (Efecto ND):** Una niebla negra oscurece la imagen, como cuando se utiliza un filtro ND. Ayuda a contrarrestar el reflejo sobre un sujeto.

**FG : FOG (Filtro electrónico de niebla):** Hace que la imagen parezca una niebla blanca, como cuando se coloca un filtro externo de niebla sobre el objetivo. Suaviza la imagen y le da un aspecto de "fantasía". Este modo no puede ser utilizado cuando el modo "VIDEO ECHO" está activado ( "Efectos digitales").



 **TWILIGHT (Atardecer):** Las escenas de atardecer y anochecer, los fuegos artificiales, etc., lucen más naturales y dramáticos. En este modo, S.LX y AUTO FOCUS en CAMERA MENU ( pág.18, 19) pueden no funcionar.

 **S1/2000 (Obturación de alta velocidad de 1/2000 seg.):** Captura una acción más rápidamente que el modo de deportes. La pantalla queda un poco más oscura. Utilicela en situaciones bien iluminadas.

## Efectos digitales

1) Ajuste el conmutador de alimentación  en "M".

2) Presione DIGIFECT  repetidas veces hasta que el modo deseado aparezca.

- Para cancelar el efecto, presione DIGIFECT  repetidas veces hasta que "OFF" aparezca.
- Esta función no puede ser activada durante el campo nocturno ( pág. 22).
- El estabilizador de imagen no puede ser activado durante los modos "CLASSIC FILM", "STROBE" y "VIDEO ECHO"

 **SEPIA (Sepia):** Las escenas grabadas tendrán un tono marrón como las fotografías viejas. Combinelo con WIDE en SYSTEM MENU para darle una apariencia clásica.

**B/W B/W MONOTONE (Blanco y negro):** Semejante a las películas en blanco y negro, sus secuencias tomadas son filmadas en B/W. Combinelo con WIDE en SYSTEM MENU para darle una apariencia clásica.

 **B. FILTER (Filtro azul):** Las escenas grabadas tendrán un tono azulado.

 **R. FILTER (Filtro rojo):** Las escenas grabadas tendrán un tono rojizo.

 **SOLARI:** La imagen es grabada con un efecto semejante a una pintura.

 **NEGA POSI (Negativo/positivo):** Los colores de la imagen son invertidos.

 **MOSAIC (Fundido en mosaico):** Convierte las escenas grabadas en un patrón mosaico.

 **STRETCH (Alargamiento):** Duplica el ancho de la imagen horizontalmente.

 **CLASSIC FILM (Película clásica)\*:** Hace que las secuencias tomadas parezcan una película clásica a través de la filmación en blanco y negro, con un efecto estroboscópico y barras negras agregadas en la parte superior e inferior de la pantalla.

 **STROBE (Estroboscópico)\*:** Sus grabaciones parecerán una serie de fotografías continuadas.

 **VIDEO ECHO (Eco de vídeo)\*:** Agrega un "fantasma" al sujeto, produciendo un efecto de "fantasía" en la grabación. La ampliación del zoom superior a 10X no está disponible.

\* Sólo para GR-SXM957/SXM757/SXM357.

# EMPLEO DEL CONTROL A DISTANCIA

(Sólo para GR-SXM957/SXM757/SXM357/SX887)

Asegurarse que el control a distancia sea apuntado en la dirección del sensor remoto ❸0.

## Zoom Playback

Amplificar la imagen grabada hasta 10X en cualquier momento de la reproducción. Asegúrese de que el modo TBC está activado.

- 1) Presione **PLAY** ❸5 para encontrar la escena de interés.
  - 2) Pulsar **ZOOM (T/W)** ❸4. Pulsando **T** se enfoca con el zoom. Para quitar el zoom, pulsar y tener pulsado **W** hasta que la magnificación se vuelve a normal. O bien, pulsar **STOP** ❸7 y entonces **PLAY** ❸5.
- Debido al procesamiento de imagen digital la imagen puede presentar calidad reducida.

## Animación Y Lapso De Tiempo

El control a distancia les permite establecer/cancelar el tiempo de intervalo y de grabación sin establecer **REC TIMER/INT. TIME** (☞ p. 21) en el **MENU DE SISTEMA**.

### Animación

Cada vez que se pulsa el botón **ANIM.** ❸9 el tiempo de grabación cambia en el siguiente orden: 1/4S, 1/2S, 1S, 5S y no indicación (apagado).

### Lapso de Tiempo

Cada vez que se pulsa el botón **REC TIME** ❸9 el tiempo de grabación cambia en el siguiente orden: 1/4S, 1/2S, 1S, 5S y no indicación (apagado).

Cada vez que se pulsa el botón **INT. TIME** ❸4 el tiempo de intervalo cambia en el siguiente orden: 15S, 30S, 1MIN, 5MIN y no indicación (apagado).

### Inserción Corrección

Es posible grabar una nueva escena sobre una cinta previamente grabada. En Esta modalidad solo el señal video es grabado.

- 1) poner el interruptor ❸2 en "**PLAY**".
- 2) Reproduzca la cinta, localice el punto por corte de edición y presione **PAUSE** ❸2. Mantenga presionado **COUNTER R/M** ❸0 durante más de un segundo para reposicionar el contador de cinta, luego presiónelo nuevamente menos de 1 segundo y asegúrese de que aparezca "M".
- 3) Presione **REW** ❸6 para rebobinar la cinta un poco antes que el principio de la escena que usted desea reemplazar, presione **PLAY** ❸5 para ver la cinta grabada y presione **PAUSE** ❸2 exactamente en el punto de edición por inserción donde debe comenzar la nueva escena.
- 4) Mientras que tienen pulsado el botón **INSERT** ❸8, pulsar y soltar el botón **PAUSE** ❸2. Hasta que aparezca el símbolo ❸.

5) Para iniciar la edición por inserción, presione **START/STOP** ❸0. Cuando el contador llega a "0:00:00:", la edición para automáticamente y la cámara de video ingresa en el modo de pausa de inserción. Para finalizar la edición por inserción, presione **STOP** ❸7.

- Durante la edición por inserción, el audio original será escuchado del altavoz.
- Después de efectuar el paso 4, es posible efectuar la retoma (☞ p. 13).
- La cinta puede parar brevemente antes o después del punto final designado, y podrán aparecer barras de interferencia. Nada de esto indica un defecto de la unidad.

## Doblaje Audio

Usted puede grabar una nueva pista de sonido en una cinta pregrabada (sólo audio normal). El sonido se graba desde el micrófono incorporado.

Ejecutar los pasos 1) y 2) del procedimiento de **Inserción Corrección**.

3) Presione **REW** ❸6 para rebobinar la cinta un poco antes del principio sobre la que usted desea copiar el nuevo audio, presione **PLAY** ❸5 para ver la cinta grabada y luego presione **PAUSE** ❸2 exactamente en el punto donde desea que se inicie la copia.

4) Mientras tienen pulsado el botón **A. DUB** ❸3, pulsar y soltar el botón **PAUSE** ❸2.

5) Para iniciar la copia de audio, presione **PLAY** ❸5. Cuando el contador llegue a "0:00:00", la copia de audio para automáticamente y la cámara de video ingresa en el modo de espera de copia de audio. Para finalizar la copia de audio, presione **STOP** ❸7.

- No presione **REW** ❸6 ni **FF** ❸1 durante la pausa de copia de audio, porque perderá la precisión de los puntos de edición.
- Si el micrófono de la cámara de video está demasiado cerca del TV, o si el volumen de éste está demasiado alto, podrán haber silbidos.

## Para Inserción Corrección / Doblaje Audio

- La edición por inserción y la copia de audio pueden no funcionar correctamente si la cinta contiene segmentos sin grabar, o si la velocidad de grabación fue modificada durante la grabación original.
- Para editar/copiar en una cinta, asegúrese de que la lengüeta de protección de borrado esté en la posición que permite la grabación. De lo contrario, deslice la lengüeta. Algunos cassettes tienen lengüetas extraíbles. Si la lengüeta ha sido extraída, cubra el orificio con cinta adhesiva.
- No presione **STOP** ❸7 durante la edición por inserción ni durante la copia de audio, porque perderá la precisión de los puntos de edición.



# LOCALIZACIÓN Y RESOLUCIÓN DE AVERÍAS

Antes de consultar con su distribuidor JVC, sírvase verificar lo siguiente para ver si usted puede corregir el problema por sí mismo.

## **Aparecen líneas blancas verticales cuando se filma un objeto muy brillante.**

• Esto ocurre algunas veces cuando el contraste entre el fondo y el objeto es muy grande. Esto no es un defecto de la videocámara.

## **Aparecen puntos brillantes y cristalinos en todo el monitor LCD y en todo el visor.**

• La luz solar entra directamente en el objetivo. Este no es un defecto de la videocámara.

## **Aparecen puntos brillantes de color en todo el monitor LCD o en todo el visor.**

• El monitor LCD y el visor son fabricados con tecnología de alta precisión. Sin embargo, puntos negros o brillantes de luz (rojo, verde o azul) pueden aparecer constantemente en el monitor LCD o en el visor. Estos puntos no son grabados en la cinta. Ésto no se debe a ningún defecto de la unidad (Puntos efectivos: más de 99,99%).

## **La animación o el lapso de tiempo no está disponible.**

• Antes de grabar en el modo de animación, en el inicio de la cinta, ajuste la videocámara en el modo de grabación durante aprox. 5 segundos, para que la cinta corra uniformemente. El uso de la función de fundido de abertura en este punto es una buena manera de empezar un programa animado (☞ pág.21, REC TIME/INT.TIME en SYSTEM MENU).

## **La cinta está corriendo, pero no hay ninguna imagen de reproducción.**

• El televisor no ha sido ajustado en su modo o canal VIDEO.  
• Si se utiliza la conexión de A/V, el conmutador VIDEO/TV del televisor no ha sido ajustado en VIDEO.

## **La imagen reproducida es borrosa o interrumpida.**

• Las cabezas de vídeo están sucias o gastadas. Consulte con su distribuidor JVC más cercano para limpiar o reemplazar las cabezas.

## **La cinta se detiene durante el avance rápido o el rebobinado.**

• Se ha activado la función de memoria del contador (☞ pág.14, "Memoria del contador").

## **Las indicaciones de fecha y hora se borran.**

• Si usted desconecta la fuente de alimentación de la videocámara mientras la misma está activada, se borrarán todos los ajustes y selecciones. Asegúrese de desconectar la alimentación de la videocámara antes de desconectar la fuente de alimentación.

## **La cinta no es eyectada.**

• La batería está baja.  
• Si el monitor LCD no está abierto en más de 60 grados, el conmutador EJECT  no funciona.

La videocámara es un dispositivo controlado por microcomputador. El ruido e interferencia externos (de un televisor, radio, etc.) pueden impedirle de funcionar apropiadamente. En tales casos, primero desconecte su unidad de fuente de alimentación (batería, adaptador de CA, etc.); y luego reconéctela y prosiga normalmente desde el principio.

## Indicadores de advertencia

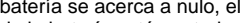
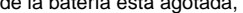
 (alta) →  (agotada): Muestra el nivel de carga restante de la batería. A medida que la carga de la batería se acerca a nulo, el indicador de batería  destella (advertencia de la carga de batería). Cuando la carga de la batería está agotada, la alimentación se desconecta automáticamente.

: Destella cuando no hay ningún cassette insertado, o cuando la lengüeta de protección contra borrado no está en la posición que permite la grabación.

**TAPE END:** Aparece cuando la cinta finaliza durante la grabación, reproducción o avance rápido.

**LENS CAP:** Aparece durante 5 segundos, después que se activa la alimentación si el cubreobjetivo está colocado.

 **CONDENSATION OPERATION PAUSED PLEASE WAIT:** Estas 2 advertencias aparecen alternadamente cada 3 segundos en el caso de producirse condensación. En este caso, todas las funciones, a excepción de eyección de cinta y activación/desactivación de la alimentación, son inhabilitadas. Extraiga la cinta, desactive la unidad (sin retirar la fuente de alimentación), espere unos minutos hasta que las advertencias desaparezcan, y vuelva a activarla.

 **HEAD CLEANING REQUIRED USE CLEANING CASSETTE:** Estas 2 advertencias aparecen alternadamente cada 3 segundos en el caso de detectar suciedad en las cabezas durante la grabación. En este caso, utilice un cassette de limpieza adicional. Si la advertencia permanece después de la limpieza, consulte con su distribuidor JVC más cercano.

**E01—E06 UNIT IN SAFEGUARD MODE REMOVE AND REATTACH BATTERY:** Las indicaciones de error (E01—E06) muestran qué tipo de fallo ha ocurrido. Si aparecen indicaciones de error y de advertencia, desconecte la unidad, retire la fuente de alimentación (batería, etc.) y espere unos minutos para que se borren las indicaciones. Cuando se borren, usted podrá reanudar empleando la videocámara. Si la indicación permanece, consulte con su distribuidor JVC más cercano.

# CAUTIONS

## UTILIZACION DEL ADAPTADOR DE ENCHUFE DE CA RESIDENCIAL

En el caso de conectar el adaptador de CA de la unidad a un tomacorriente de CA que no sea del tipo serie C73 del Estándar Nacional Americano, utilice un adaptador de enchufe de CA, llamado "Siemens Plug", como el mostrado.  
Para obtener este adaptador de enchufe de CA, consulte a su agente JVC más cercano.

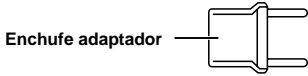

## Foco de video (para modelos aplicables)

### PELIGRO:

- El foco de video puede calentarse extremadamente. No lo toque cuando está encendido ni inmediatamente después de apagarlo, de lo contrario podrá sufrir quemaduras graves.
- No coloque la videocámara dentro del estuche para transporte inmediatamente después de emplear el foco de video ya que continuará caliente durante algún tiempo.
- Cuando emplea la videocámara mantenga una distancia de 30 cm (11-13/16") aprox. entre el foco de video y las personas u objetos.
- No la emplee cerca de materiales inflamables o explosivos.
- Se recomienda consultar con su distribuidor JVC más cercano para reemplazar el foco de video.



## Precauciones generales para las pilas

Si el control remoto o adaptador de cassette no funciona aun si hubiera estado funcionando correctamente, las pilas están agotadas. Reemplácelas por unas nuevas.

### Utilice sólo las siguientes pilas Utilice sólo las siguientes pilas pág.2 "ACCESORIOS SUMINISTRADOS"

Por favor tome nota de las siguientes normas para el uso de la pila. Cuando se la usa incorrectamente la misma puede tener fugas o explotar.

1. Cuando reemplace las pilas, refiérase a la página 2 para el control remoto, lea las instrucciones del adaptador de cassette (C-P6U/C-P7U).
2. No use ninguna pila de tamaño diferente de las especificadas.
3. Asegúrese de instalar las pilas en la dirección correcta.
4. No use baterías recargables. use baterías recargables.
5. No exponga las pilas al calor excesivo ya que pueden tener fugas o explotar.
6. No arroje las pilas al fuego.
7. Extraiga las pilas de la unidad si las va a almacenar durante un largo período para evitar que las pilas tenga fugas lo cual puede causar fallos.

## Baterías

Las baterías son de níquel cadmio o hidrido de metal níquel. Antes de utilizar la batería suministrada o una batería opcional, asegúrese de leer las siguientes precauciones:

### 1. Para evitar peligro . . .

- .... No las queme.
- .... No cortocircuite los terminales.
- .... No las modifique ni las desarme.
- .... Utilice sólo los cargadores especificados.

### 2. Para evitar daños y prolongar la vida de servicio . . .

- .... No las exponga a choques innecesarios.
- .... Evite cargarlas repetidamente sin descargarlas completamente.
- .... Carguelas en un ambiente donde las temperaturas estén dentro de las tolerancias mostradas en la tabla de abajo. Estas baterías son de tipo reacción química, el frío impide la reacción química, al mismo tiempo que el calor puede impedir la recarga.
- .... Almacénelas en un lugar fresco y seco. La exposición prolongada a altas temperaturas aumentará la descarga natural y acortará la vida de servicio.
- .... Evite almacenar las pilas descargadas durante un tiempo prolongado.

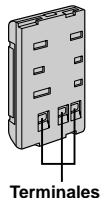

Terminales

.... Extraígalas del cargador o unidad de alimentación cuando no las utilice, ya que algunas máquinas consumen corriente aunque estén desconectadas.

- Es normal que la batería se caliente después de cargarla o utilizarla.  
Especificaciones de límites de temperatura  
Carga ..... 10° a 35°C (50°F a 95°F)  
Operación ..... 0° a 40°C (32° F a 104°F)  
Almacenado ..... -10° a 30°C (14°F a 86°F)
- El tiempo de recarga está basado en una temperatura ambiente de 20°C (68°F).
- Cuanto más baja sea la temperatura, más tiempo durará la recarga.

## Cassettes

Para utilizar y almacenar correctamente los cassettes, asegúrese de leer las siguientes precauciones:

### 1. Durante el uso . . .

- .... Asegúrese de que el cassette tenga la marca S-VHS-C o VHS-C.
- .... La grabación sobre cintas pregrabadas borra automáticamente el video previamente grabado y las señales de audio.
- .... Asegúrese de que el cassette esté colocado correctamente al insertarlo.
- .... No coloque y extraiga el cassette repetidamente sin permitir que la cinta gire un poco. Esto afloja la cinta y puede causar en daños.
- .... No abra la cubierta frontal de la cinta. Esto expone la misma a las huellas digitales y al polvo.

### 2. Almacene los cassettes . . .

- .... Lejos de calentadores u otras fuentes de calor.
- .... Fuera de la luz directa del sol.
- .... Donde no queden expuestos a choques y vibraciones innecesarios.
- .... Donde no queden expuestos a fuertes campos magnéticos (tales como los generados por motores, transformadores o imanes).
- .... Verticalmente, en sus cajas originales.

## Unidad principal

### 1. Por seguridad, NO . . .

- .... Abra el chasis de la videocámara.
- .... Desarme o modifique la unidad.
- .... Ponga los terminales de la batería en cortocircuito. Consérvelo lejos de objetos metálicos cuando no lo está utilizando.
- .... Permita que entren en la unidad elementos inflamables, agua u objetos metálicos.
- .... Extraiga la batería ni la desconecte de la unidad de alimentación mientras la alimentación está conectada.
- .... Deje la batería colocada cuando no está utilizando la videocámara.

### 2. Evite utilizar la unidad . . .

- .... En lugares sujetos a excesiva humedad o polvo.
- .... En lugares con hollín o vapor tales como lugares cercanos a una cocina.
- .... En lugares sujetos a choques o vibración excesivos.
- .... Cerca de un aparato de televisión.
- .... Cerca de aparatos que generen fuertes campos magnéticos o eléctricos (altavoces, antenas de transmisión, etc.).
- .... En lugares sujetos a temperaturas extremadamente altas (más de 40°C o 104°F), o extremadamente bajas (menos de 0°C o 32°F).

### 3. DO NOT leave the unit . . .

- .... En lugares con más de 50°C (122°F).
- .... En lugares donde la humedad es extremadamente baja (menos del 35%), o extremadamente alta (más del 80%).
- .... Expuesta a la luz directa del sol.
- .... En un automóvil cerrado en verano.
- .... Cerca de un calentador.
- .... En lugares polvorientos, tales como playas.

### 4. Para proteger la unidad NO . . .

- .... Permita que se humedezca.
- .... Deje caer la unidad ni la golpee con objetos duros.
- .... La exponga a choques o vibración excesiva durante el transporte.
- .... Mantenga el objetivo apuntado a objetos extremadamente brillantes durante largos períodos.
- .... Apunte el ocular del visor hacia el sol.
- .... La transporte sosteniéndola por el monitor LCD\* o por el visor.
- .... Asegúrese de sostener la unidad principal con ambas manos o por la empuñadura.
- .... \* Sólo para modelos aplicables.
- .... La balancee excesivamente cuando utiliza la correa para el hombro.

## Monitor LCD (para modelos aplicables)

### 1. Para evitar daños al monitor LCD . . .

- .... No lo presione fuertemente ni lo golpee.
- .... Coloque la videocámara con el monitor LCD en la parte de abajo.

### 2. Para prolongar la vida de servicio . . .

- .... Evite frotarlo con un paño áspero.

### 3. Tome precauciones con los siguientes fenómenos para empleo del monitor LCD. No son fallos:

- Mientras usa la videocámara, es posible que se caliente la superficie alrededor del monitor LCD y/o la parte trasera del mismo.
- Si deja la alimentación conectada durante largo tiempo, la superficie alrededor del monitor LCD puede calentarse.

## Cómo manejar un CD-ROM (para modelos aplicables)

- Tome precauciones para no ensuciar o arañar la superficie reflejante (opuesta a la superficie impresa). No escriba nada ni coloque rótulos en ninguna de las caras del disco. Si el CD-ROM se encucia, límpielo suavemente con un paño suave moviéndolo en círculos desde el centro hacia la periferia.
- No emplee limpiadores para discos convencionales ni pulverizadores de limpieza.
- No doble el CD-ROM ni toque la superficie reflejante.
- No almacene su CD-ROM en un lugar polvoriento, caliente o húmedo. Manténgalo lejos de la luz solar directa.

### Acerca de la condensación de humedad . . .

- Usted habrá observado que al verter un líquido frío en un vaso se forman gotas de agua en la superficie externa del mismo. Este es el mismo fenómeno que ocurre en el tambor de cabezas de la videocámara cuando se la traslada desde un lugar fresco a uno caliente, habiendo humedad excesiva o en un lugar sujeto directamente al aire frío proveniente de un acondicionador de aire.
- La humedad en el tambor de cabezas puede producir graves daños en la cinta de video y también puede ocasionar daños internos en la videocámara.

## Fallos graves

Si ocurre un fallo, deje de usar la unidad inmediatamente y consulte a su agente local de JVC.

## Para su mantenimiento

### 1. Después de usar

- ① Coloque el **conmutador de alimentación** en "OFF" para desconectar la videocámara.
- ② Abra el monitor LCD\* a un ángulo superior a 60 grados. Deslice **EJECT** para abrir el compartimiento de cassettes.
- ③ Cierre y bloquee el compartimiento de cassettes presionando el botón de cierre.
- ④ Cierre y bloquee el monitor LCD\*.
- ⑤ Presione **BATTERY RELEASE** para extraer la batería.
- ⑥ Coloque el cubreobjetivo suministrado en el objetivo de la videocámara.

### 2. Limpieza de la videocámara

- ① Límpielo suavemente con un paño suave. Humedezca el paño en agua jabonosa diluída y retuérzalo bien para limpiar la suciedad. Luego seque con un paño seco.
- ② Abra el monitor LCD\* y límpielo suavemente con un paño suave. Tome precauciones para no dañar el monitor. Cierre el monitor LCD\*.
- ③ Utilice un cepillo soplador y después límpielo suavemente con papel para limpieza de objetivos.
- ④ Gire el ocular en el sentido contrario a las agujas del reloj y extráigalo.
- ⑤ Limpie el polvo utilizando un cepillo soplador.
- ⑥ Recolecte el ocular girándolo en el sentido de las agujas del reloj.

\* Sólo para modelos aplicables.

- Evite utilizar agentes fuertes de limpieza tales como bencina o alcohol.
- La limpieza debe ser efectuada sólo después de haber extraído el paquete de pilas o de desconectar cualquier otra unidad de alimentación.
- Si se deja el objetivo sucio, puede crecer moho.
- Cuando utilice un paño de limpieza o un paño tratado químicamente, refiérase a las precauciones que lo acompañan.
- Cuando retire el ocular, asegúrese de mantener el visor firmemente.

# ESPECIFICACIONES

## Videocámara

### Generalidades

<b>Formato</b>	: Norma NTSC S-VHS (GR-SXM957/SXM757/SXM357/ SXM257/SX887 exclusivamente)/ VHS
<b>Alimentación</b>	: 11 V CC $\text{---}$ (Empleando el adaptador de CA) 6 V CC $\text{---}$ (Utilizando la batería)
<b>Consumo de energía</b>	
<b>Visor conectado</b>	: 4.0 W (GR-SXM957/SXM757/ SXM357/SXM257 exclusivamente) 3.7 W (GR-SX887/AX787 exclusivamente)

**Monitor LCD\* conectado** : 4.5 W (GR-SXM957/SXM757/  
SXM357/SXM257 exclusivamente)

**Foco de video\*\*** : 3.0 W

\* Sólo para modelos aplicables.

\*\* GR-SXM957/SXM757/SXM357/SXM257/SX887  
exclusivamente.

**Sistema de señales** : Tipo NTSC

**Sistema de registro de video**

**Luminancia** : Registro por FM  
**Color** : Registro directo por subportadora  
convertida Según la norma VHS

**Cassette** : Videocassette  / 

**Velocidad de la cinta**

**SP** : 33.35 mm/seg. (1-5/16 ips)  
**EP** : 11.12 mm/seg. (7/16 ips)

**Tiempo máximo de grabación**

**SP** : 40 min.  
**EP** : 120 min.  
(con un cassette TC-40)

**Temperatura de funcionamiento** : 0°C a +40°C (32°F a 104°F)

**Margen de humedad para funcionamiento** : 35% a 80%

**Temperatura de almacenamiento** : -20°C a +50°C (-4°F a 122°F)

**Peso** : Aprox. 930 g (2.1 lbs)  
(GR-SXM957 exclusivamente)  
Aprox. 910 g (2.0 lbs) (GR-SXM757/  
/SXM357/SXM257 exclusivamente)  
Aprox. 850 g (1.9 lbs)  
(GR-AX787 exclusivamente)  
Aprox. 820 g (1.8 lbs)  
(GR-SX887 exclusivamente)

**Dimensiones (An x Al x Pr)** : 200 mm x 112 mm x 118 mm  
(7-7/8" x 4-7/16" x 4-11/16")  
(GR-SXM957/SXM757/SXM357/  
SXM257 exclusivamente)  
200 mm x 112 mm x 115 mm  
(7-7/8" x 4-7/16" x 4-9/16")  
(GR-SX887/AX787 exclusivamente)  
(con el monitor LCD\* cerrado y con  
el visor totalmente inclinado hacia  
abajo)

\* Sólo para modelos aplicables.

**Fonocaptor** : CCD de 1/4"

**Objetivo** : Objetivo zoom motorizado F1.6,  
f = 3.9 mm a 62.4 mm, objetivo de  
zoom motorizado de 16:1 con  
diafragma automático y control de  
macro, diámetro de filtro de  
40.5 mm

**Visor** : Electrónico con pantalla catódica  
monocroma de 0.55" color LCD  
(GR-SX887 exclusivamente)  
Electrónico con pantalla catódica  
monocroma de 0.5" (GR-SXM957/  
SXM757/SXM357/SXM257/AX787  
exclusivamente)

**Ajuste del balance del blanco** : Automático/manual

**Monitor LCD (sólo para modelos aplicables)** : 3.5" medidas diagonalmente,  
sistema de matriz activa LCD/TFT  
(GR-SXM957 exclusivamente)  
3" medidas diagonalmente,  
sistema de matriz activa LCD/TFT  
(GR-SXM757 exclusivamente)  
2.5" medidas diagonalmente,  
sistema de matriz activa LCD/TFT  
(GR-SXM357/SXM257  
exclusivamente)

**Altavoz (sólo para modelos aplicables)** : Monofónico

**Conectores**

**Video** : 1 V (p-p), 75  $\Omega$  desequilibrada,  
salida analógica (vía conector de  
salida de video)

**Audio** : Salida analógica de  
300 mV (rms), 1 k $\Omega$  (vía conector  
de salida de audio)



**Digital (GR-SXM957/  
SXM757  
exclusivamente)** : Jack con minicabeza  
de  $\varnothing$ 3,5 mm, 4-polos

**S-Video (GR-SXM957/  
SXM757/SXM357  
SXM257/SX887  
exclusivamente)** : **Y** : Salida analógica  
1 V (p-p), 75  $\Omega$   
**C** : Salida analógica  
0.29 V (p-p), 75  $\Omega$

## Adaptador de CA

**Alimentación** : 110 V a 240 V de CA, 50 Hz/60 Hz  
**Salida** : CC 11 V  $\text{---}$ , 1 A

### Accesorios opcionales

- Baterías BN-V12U, BN-V20U, BN-V400U
- Cable A/V (Audio/Video)
- Cable S-video QAM0004-004
- S-VHS () Compacto (cassettes S-VHS-C)  
ST-C40/30/20
- VHS () Compacto (cassettes VHS-C) TC-40/30/20
- Bolso CB-V7U

Algunos accesorios no se encuentran disponibles en  
ciertas áreas. Por favor consulte a su agente más cercano  
de JVC antes de comprar los accesorios opcionales.

Las especificaciones indicadas son para el modo SP a menos que se indique lo contrario. E & O.E. El diseño y las especificaciones están sujetos a cambio sin aviso.