

ENGLISH

Video Camcorder

8mm

SCM51/M52/M53

8 SCM51/M52/M53

Owner's Instruction Book
Before operating the unit, please read
this instruction book thoroughly, and retain it for
future reference.

ESPAÑOL

Videocámara

8mm

SCM51/M52/M53

8 SCM51/M52/M53

Manual de instrucciones del usuario
Antes de utilizar la videocámara, lea
completamente el presente manual de
instrucciones, y consérvelo para futuras
consultas.

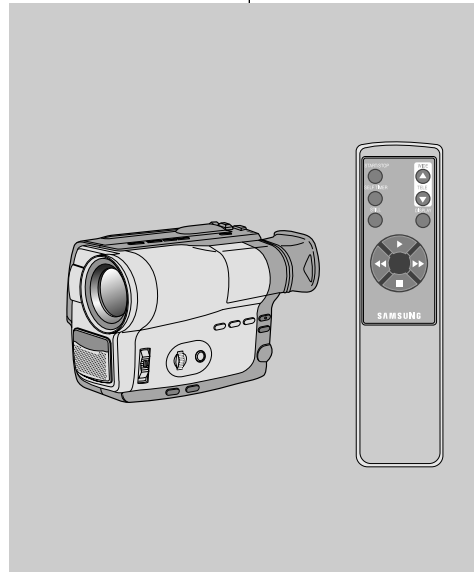

SAMSUNG
ELECTRONICS

Notices and Safety Instructions**Getting to Know Your Camcorder**

Features	8
Descriptions	
■ Front View/Side View/Rear View	9, 10, 11
■ OSD (On Screen Display)	12
Accessories Supplied with the Camcorder	14
Remote Control	15
■ Self Timer Recording	15

Setting-up the Camcorder

Adjusting the Hand Strap and Shoulder Strap	16
Lithium Battery Installation	17
Connecting the Power Source	18
■ To use AC the Power Adapter	18
■ To use the Battery Pack	19
Using the Battery Pack	20
■ Continuous Recording time table	20
■ Battery Level Display	21
Inserting and Ejecting a Cassette	22

Basic Recording

Making your First Recording	23
Hints for Stable Image Recording	25
■ Recording with Viewfinder	25
Adjusting Focus of the VIEWFINDER	25
Playing back a tape on the CAMCORDER	26
■ Viewing a Still Picture	27
■ Picture Search	27

Advanced Recording

Zooming In and Out	28
Digital Zoom	29

Avisos e instrucciones de seguridad**Conozca su videocámara**

Características	8
Descripciones	
■ Vista Frontal/Vista lateral/Vista trasera	9, 10, 11
■ OSD (Visualizador en pantalla)	12
Accesorios suministrados con la videocámara	14
Mando a distancia	15
■ Filmación automática utilizando el mando a distancia	15

Configuración de la videocámara

Ajuste de la correa de mano y de hombro	16
Instalación de la pila de litio	17
Conexión a la fuente de energía	18
■ Uso del Adaptador de corriente AC	18
■ Para el uso de la batería	19
Uso de la batería	20
■ Tabla de tiempo de grabación continuo	20
■ Visualizador del nivel de batería	21
Introducir y extraer un videocasete	22

Filmación básica

Filmando por primera vez	23
Consejos para la filmación con imágenes estables	25
■ Filmar utilizando el visor	25
Ajustar el enfoque y la luminosidad del VISOR	25
Reproducción de la cinta en videocámara	26
■ Ver una imagen fija	27
■ Búsqueda de imágenes	27

Filmación avanzada

Lejos y Cerca	28
Zoom Digital	29

ENGLISH**Table of Contents (continued)**

DIS (Digital Image Stabilizer, SCM53 only)	31
MF/AF (Manual Focus/Auto Focus)	32
BLC	33
Program AE (Automatic Exposure)	34
DSE (Digital Special Effect) in CAMERA mode	36
Setting and Recording the DATE/TIME	38
Selecting and Recording a Title	40
Fade In and Out	42
PIP	43
Snap Shot	44
White Balance	45
Setting the Remote Control	46
Demonstration	47
Lighting Techniques	48

Playing back a Tape

To watch with TV monitor	49
Various Functions in PLAYER mode	51
Setting the Remote Control	52
DSE in PLAYER mode	52

Maintenance

Cleaning and Taking care of the Camcorder	52
■ Cleaning the Viewfinder	52
■ Cleaning the Video Heads	53
■ Storing the Camcorder	53

Using Your Camcorder Abroad 54***Troubleshooting***

Self Diagnosis Display	55
Moisture Condensation	58

Specifications 59***Index*** 60**ESPAÑOL****Tabla de Contenido (continuación)**

DIS (Estabilizador digital de imagen, sólo en SCM53)	31
Enfoque Manual/automático	32
BLC	33
PROGRAMA AE (Exposición automática)	34
DSE (Efecto Digital Especial) en modo CAMERA	36
Configurar y grabar una FECHA/HORA	38
Selección y grabación de un título	40
Entrada y salida gradual	42
PIP	43
Filmación Instantánea	44
Balace de blanco	45
Configuración del mando a distancia	46
Demostración	47
Técnicas de iluminación	48

Reproducir una cinta

Para ver con el monitor de TV	49
Funciones varias en el modo PLAYER	51
Configuración del mando a distancia	52
DSE en modo PLAYER	52

Mantenimiento

Limpieza y cuidados de la videocámara	52
■ Limpieza del Visor	52
■ Limpieza de los cabezales del vídeo	53
■ Guardar la videocámara	53

Utilizar la videocámara en el extranjero 54***Resolución de problemas***

Pantalla de autodiagnóstico	55
Condensación de la humedad	58

Especificaciones 59***Índice*** 60

ENGLISH

Notices and Safety Instructions

ESPAÑOL

Avisos e instrucciones de seguridad

Taking care of the battery pack

- ⌘ Do not allow any metal objects to touch the terminals, as this can cause a short circuit and damage the battery pack.

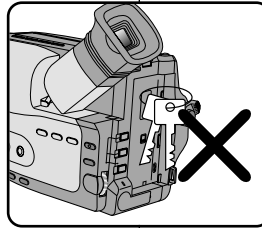
***Cuidado de la batería***

- ⌘ No permita que ningún objeto toque los contactos, ya que podría provocar un cortocircuito y se podría dañar la batería.

Keep the terminals clean.

- ⌘ The camera, adapter or battery pack will not work properly if the terminals are dirty. Check them before use, and wipe them with a dry cloth or tissue if necessary.

Mantenga los contactos limpios.

- ⌘ La cámara, el adaptador o la batería no funcionarán correctamente si los contactos están sucios. Compruébelos antes de utilizarlos y límpielos con un paño seco o pañuelo de papel, si es necesario.

Notices regarding the LENS

- ⌘ Do not let LENS point toward the sun. Direct sunlight can damage the CCD. (*CCD: Charge Coupled Device)

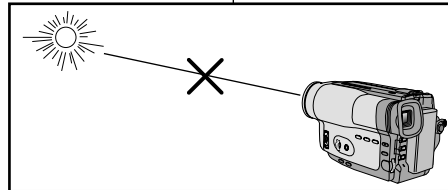
***Precauciones con los LENTES***

- ⌘ No deje los LENTES orientados hacia el sol. La luz solar directa puede dañar el CCD. (Dispositivo unido de recarga)

ENGLISH

Notices and Safety Instructions

Notices regarding electronic viewfinder

- 1) Do not place the camcorder so that the viewfinder is pointing towards the sun. Direct sunlight can damage the inside of the viewfinder. Be careful when placing the camcorder under sunlight or by a window.
- 2) Do not pick up the camcorder by the viewfinder.
- 3) Unintended rotation may cause damage to the viewfinder.

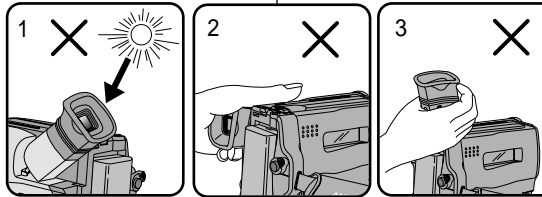
**Notices regarding moisture condensation**

- 1) A sudden rise in atmospheric temperature may cause condensation to form inside the camcorder.

for example:

- When you take the camcorder from cold temperature outside to warm temperature inside during the winter.
- When you take the camcorder from cool temperature inside to hot temperature outside during the summer.

- 2) If the "DEW" protection feature is activated, leave the camcorder in a dry, warm room with the cassette compartment opened and the battery removed.
- 3) If the "DEW" protection feature is activated unexpectedly, and you want to override it, detach, then reinstall the battery pack and lithium battery. Please make sure that the condensation has disappeared completely. (see page 58)

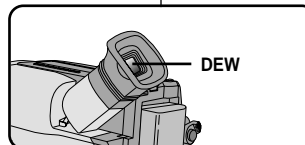
**ESPAÑOL**

Avisos e instrucciones de seguridad

Precauciones con el VISOR

- 1) No coloque la videocámara de modo que el visor quede orientado hacia el sol. La luz solar directa puede dañar el interior del visor. Tenga cuidado cuando coloque la videocámara expuesta a la luz solar o junto a una ventana.
- 2) No sujete la videocámara por el visor.
- 3) Un giro no intencionado puede dañar el visor.

Avisos relativos a la condensación de la humedad

- 1) Un aumento repentino de la temperatura atmosférica puede causar condensación en el interior de la videocámara.

Por ejemplo:

- Cuando pase la videocámara desde el exterior frío a un interior caliente en invierno.
- Cuando pase la videocámara de un interior fresco a un exterior caliente en verano.

- 2) Si la función de protección "DEW" está activada, deje reposar la videocámara en un lugar seco y caliente con el compartimento de videocasete abierto y la batería extraída.
- 3) Si la función de protección "DEW" se ha activado inadvertidamente, y usted la quiere desactivar, vuelva a instalar la batería y la pila de litio después de haber retirado tanto la batería como la pila de litio. Asegúrese de que la condensación haya desaparecido por completo. (Consulte la página 58)

ENGLISH

Notices and Safety Instructions

Notices regarding the battery pack

- ⌘ Make sure that the battery pack is charged before recording outdoors.
- ⌘ To preserve battery power, keep your camcorder turned off when you are not operating it.
- ⌘ When your camcorder is in CAMERA mode, if it is left in STANDBY for more than 5~7 minutes without operation, it will automatically turn off to protect against unexpected battery discharge.
- ⌘ Make sure that the battery pack is fitted firmly into place. Dropping the battery pack might damage it.
- ⌘ When the battery reaches the end of its life please contact your local dealer. The batteries have to be dealt as chemical waste.

Notices regarding the Lithium battery

Warning: Keep the LITHIUM BATTERY out of the reach of children. Should the battery be swallowed, consult a doctor immediately.

- ⌘ The lithium battery maintains the clock function, title and preset contents memory; even if the battery pack or AC power adapter is removed.
- ⌘ The lithium battery for the camcorder lasts about 8~10 months under normal operation from time of installation.
- ⌘ When the lithium battery becomes weak or dead, the date/time indicator flashes about 5 seconds when you set the power switch to CAMERA. In this case, replace the lithium battery with type CR2025. (see page 17)

WARNING:

LITHIUM BATTERY MUST BE RECYCLED OR DISPOSED OF PROPERLY.



*When the lithium battery becomes weak or dead please contact your local dealer. The batteries have to be dealt with as chemical waste.

ESPAÑOL

Avisos e instrucciones de seguridad

Avisos relativos a la batería

- ⌘ Asegúrese de que la batería está cargada antes de filmar en el exterior.
- ⌘ Para conservar la energía de la batería, mantenga su videocámara apagada cuando no la utilice.
- ⌘ Cuando su videocámara esté en modo CAMERA, se apagará automáticamente si se deja en STANDBY más de 5~7 minutos sin funcionar, para evitar una descarga inesperada de la batería.
- ⌘ Asegúrese de que la batería está firmemente colocada en su lugar. La batería se puede dañar al caer al suelo.
- ⌘ Cuando la batería llegue al final de su vida útil, póngase en contacto con su distribuidor local. Las baterías deben tratarse como si fueran residuos químicos.

Avisos relativos a la pila de litio

Precaución : Mantenga la PILA DE LITIO fuera del alcance de los niños. En el caso de que fuera tragada, consulte un médico de inmediato.

- ⌘ La pila de litio mantiene la función de reloj, el título y la memoria con contenidos prefijados; aunque se quite la batería o el adaptador de corriente AC.
- ⌘ La pila de litio para la videocámara dura de 8 a 10 meses bajo funcionamiento normal desde su instalación.
- ⌘ Cuando la pila de litio se debilita o se agota, el indicador de fecha/hora centellea aproximadamente 5 segundos cuando el interruptor pasa a CAMERA. En este caso, cambie la pila de litio con una de tipo CR2025. (Consulte la página 17)

PRECAUCIÓN :

LA PILA DE LITIO SE DEBE RECICLAR O ELIMINAR ADECUADAMENTE.



* Cuando la pila de litio se debilite o se agote, póngase en contacto con su distribuidor local. Las pilas deben tratarse como si fueran residuos químicos.

ENGLISH**Notices and Safety Instructions****Notices regarding the hand strap**

- ⌘ It is very important to adjust the hand strap for better recording. (see page 16)
- ⌘ Do not insert your hand in the hand strap forcibly, the buckle may be damaged.

Note: Do not carry the camcorder by the hand strap only.

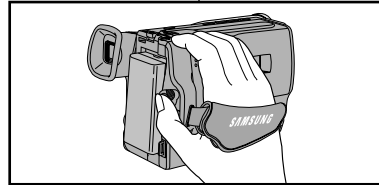
**Notices regarding video head cleaning**

- ⌘ To ensure normal recording and clear picture, clean the video heads. When playing back the pictures, if they are noisy or hardly visible, the video heads may be dirty. If this happens, clean the video heads with a dry type cassette cleaner.
- ⌘ Do not use a wet type cassette cleaner. It may damage the video heads. (see page 53)

5 minutes off timer in STANDBY mode

- ⌘ To protect against tape and head-drum wear, your camcorder will automatically turn off if it is left in STANDBY mode without operation for more than 5~7 minutes.

ESPAÑOL**Avisos e instrucciones de seguridad****Avisos relativos a la correa para mano**

- ⌘ Es muy importante ajustar la correa para mano para filmar mejor. (Consulte la página 16)
- ⌘ No inserte la mano en la correa forzándola, podría dañar la hebilla.

Avisos relativos a la limpieza del cabezal del vídeo

- ⌘ Para asegurar filmaciones normales e imágenes claras, limpie los cabezales del vídeo. Si las imágenes reproducidas tienen ruido o se ven con dificultad, puede que los cabezales del vídeo estén sucios. En este caso, limpie los cabezales del vídeo con un videocasete de limpieza de tipo seco.
- ⌘ No utilice un videocasete de limpieza de tipo húmedo. Podría dañar los cabezales del vídeo. (Consulte la página 53)

Apagado automático del modo STANDBY (ESPERA)

- ⌘ Con el fin de evitar un mayor desgaste de la cinta y del cabezal, su videocámara se apagará automáticamente si se deja en modo STANDBY (ESPERA) sin funcionar más de 5~7 minutos.

Features

Your camcorder has many features for recording and playing back.

Snap Shot (SCM53 only)

The Snap Shot function lets you record an object at a standstill for a limited time in Camera mode. (see page 44)

PIP (SCM53 only)

The PIP function shows where the center of the image is while recording in Digital Zoom of the Camera mode. (see page 43)

BLC

■ BLC: Back Light Compensation.

When you record a subject with the light source behind the subject or a subject with a light background, use the BLC function. (see page 33)

DSE (Digital Special Effects)

The DSE enables you to give a creative look to your films by adding various special effects. (see page 36)

Program AE (Auto Exposure)

The Program AE enables you to adapt the shutter speed and aperture to adjust to the type of scene to be filmed. (see page 34)

DIS (SCM53 only)

The DIS compensates for unstable images caused by hand shake, particularly at high magnification. (see page 31)

22x High ratio zoom lens

Zooming is a recording technique that lets you change the size of the subject in the picture.

For more professional recordings, use the zoom function. (see page 28)

Digital Zoom

Higher than 22x zoom is achieved digitally. (see page 29)

Macro

The macro function allows you to record your subject at close range. You have to adjust the zoom fully wide for macro recording. (see page 28)

Características

Su videocámara incluye una gran variedad de características para la grabación y la reproducción.

Filmación instantánea (sólo SCM53)

La función de filmación instantánea le permite filmar un objeto en un imagen fija durante un tiempo limitado en el modo Cámara. (Consulte la página 44)

PIP (sólo SCM53)

La función PIP muestra dónde se encuentra el centro de la imagen mientras se filma en Zoom Digital del modo Cámara. (Consulte la página 43)

BLC

■ BLC para SCM51/M52/M53.

Cuando filme con la fuente de luz detrás del motivo o un motivo con luz de fondo, utilice la función BLC. (Consulte la página 33)

DSE (Efectos especiales digitales)

La función DSE permite añadir efectos especiales a sus grabaciones consiguiendo así una apariencia más creativa. (Consulte la página 36)

Program AE (Exposición automática)

El Programa AE permite adaptar la velocidad y abertura del obturador al tipo de escena que se va a filmar. (Consulte la página 34)

DIS (sólo SCM53)

Esta función permite compensar la inestabilidad de las imágenes ocasionada por el movimiento de la mano, especialmente en caso de gran aumento. (Consulte la página 31)

Lente de Zoom de alta proporción 22x

El zoom es una técnica de filmación que permite cambiar el tamaño del motivo en la escena. Para grabaciones de tipo más profesional utilice la función zoom. (Consulte la página 28)

Zoom digital

El zoom mayor de 22x se consigue digitalmente (Consulte la página 29)

Macro

La función macro permite filmar un objeto a corta distancia. Es necesario utilizar el zoom de amplitud máxima para poder grabar con macro. (Consulte la página 28)

Front View

Vista Frontal

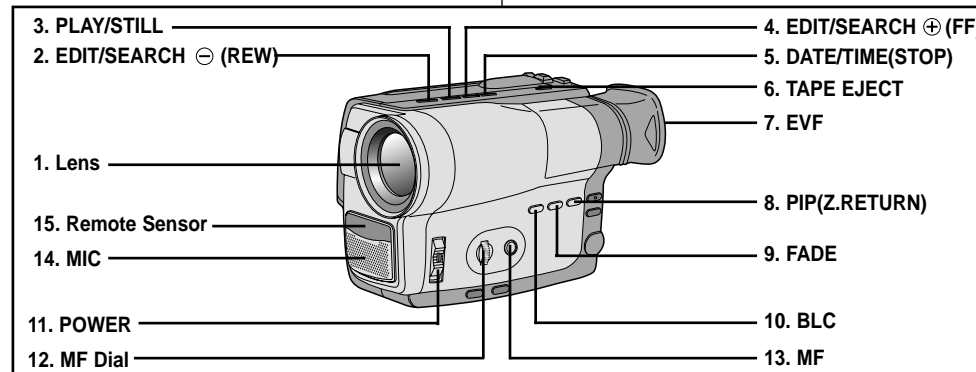

1. **Lens** (see page 59)
2. **EDIT/SEARCH ⊖ (REW)**
EDIT/SEARCH ⊖ works in STANDBY mode. (see page 24)
REW works in PLAYER mode. (see page 51)
3. **PLAY/STILL**
PLAY/STILL works in PLAYER mode. (see page 50)
4. **EDIT/SEARCH ⊕ (FF)**
EDIT/SEARCH ⊕ works in STANDBY mode. (see page 24)
FF works in PLAYER mode. (see page 51)
5. **DATE/TIME(STOP)**
DATE/TIME works in CAMERA mode. (see page 38)
STOP works in PLAYER mode. (see page 50)
6. **TAPE EJECT**
Use when ejecting the tape. (see page 22)
7. **EVF(Electronic Viewfinder, see page 52)**

8. **PIP(Z.RETURN)**
PIP works in CAMERA mode. (SCM53 only, see page 43)
9. **FADE**
FADE works in CAMERA mode. (see page 42)
10. **BLC (see page 33)**
BLC works in CAMERA mode.
11. **POWER switch (see page 18)**
- CAMERA : Select to record.
- OFF : Select to turn off the camcorder.
- PLAYER : Select to play back.
12. **MF dial (see page 32)**
MF dial works in CAMERA mode.
13. **MF (see page 32)**
MF works in CAMERA mode.
14. **MIC**
MIC works in CAMERA mode.
15. **Remote Sensor (SCM52/M53 only, see page 15)**

1. **Lente (Consulte la página 59)**
2. **EDIT/SEARCH ⊖ (REW)**
EDIT/SEARCH ⊖ funciona en el modo STANDBY (Consulte la página 24) REW funciona en el modo PLAYER (Consulte la página 51)
3. **PLAY/STILL**
PLAY/STILL funciona en el modo PLAYER (Consulte la página 50)
4. **EDIT/SEARCH ⊕ (FF)**
EDIT/SEARCH ⊕ funciona en el modo STANDBY (Consulte la página 24) FF funciona en el modo PLAYER (Consulte la página 51)
5. **DATE/TIME(STOP)**
DATE/TIME funciona en el modo CAMERA (Consulte la página 38) STOP funciona en el modo PLAYER (Consulte la página 50)
6. **TAPE EJECT**
Utilice esta función para extraer la cinta. (Consulte la página 22)
7. **EVF(Visor Electrónico, Consulte la página 52)**

8. **PIP(Z.RETURN)**
PIP funciona en el modo CAMERA (sólo SCM53, Consulte la página 43)
9. **FADE**
FADE funciona en el modo CAMERA (Consulte la página 42)
10. **BLC**
BLC funciona en el modo CAMERA (Consulte la página 33)
11. **Interruptor POWER (Consulte la página 18)**
- CAMERA : Seleccionar para filmar.
- OFF : Seleccionar para apagar la videocámara.
- PLAYER : Seleccionar para reproducir.
12. **Disco selector MF (Consulte la página 32)**
El disco selector MF funciona en el modo CAMERA.
13. **MF (Consulte la página 32)**
MF funciona en el modo CAMERA.
14. **MIC**
MIC funciona en el modo CAMERA.
15. **Sensor de mando a distancia (sólo SCM52/M53, Consulte la página 15)**

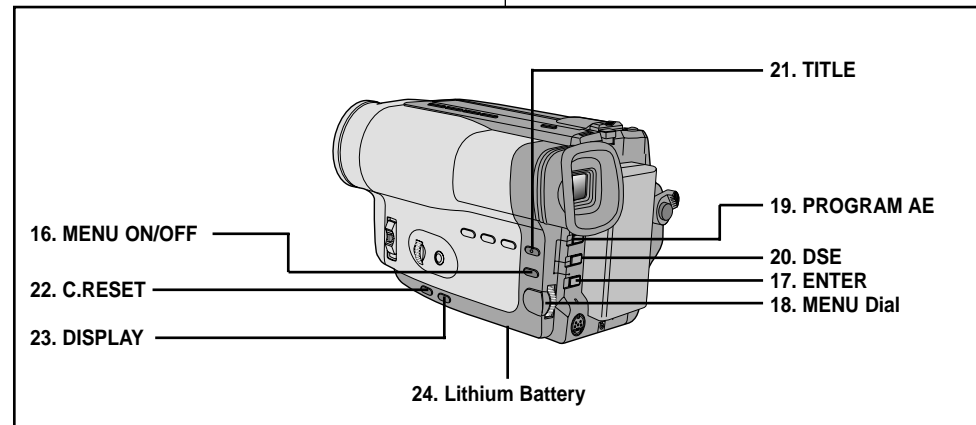
*Side View**Vista lateral*

16. MENU ON/OFF (see page 30)
MENU ON/OFF works in CAMERA and PLAYER mode.

17. ENTER (see page 30)
ENTER works in MENU mode.

18. MENU dial
Menu dial works in MENU mode. (see page 30)

19. PROGRAM AE (see page 34)
PROGRAM AE (Auto Exposure) works in CAMERA mode.

20. DSE (see page 36)
DSE works in CAMERA and PLAYER mode.

21. TITLE (see page 40)
TITLE works in CAMERA mode.

22. C. RESET (Counter Reset)
Use to reset the tape counter.

23. DISPLAY
Use to turn the OSD on or off.

24. Lithium Battery (see page 17)

16. MENU ON/OFF (Consulte la página 30)
MENU ON/OFF funciona sólo en los modos CAMERA y PLAYER.

17. ENTER (Consulte la página 30)
ENTER funciona en el modo MENU.

18. MENU Disco selector
El disco selector Menu funciona en el modo MENU. (Consulte la página 30)

19. PROGRAMA AE (Consulte la página 34)
PROGRAMA AE (Exposición Automática) funciona en el modo CAMERA.

20. DSE (Consulte la página 36)
DSE funciona en el modo CAMERA y PLAYER.

21. TITLE (Consulte la página 40)
TITLE funciona en el modo CAMERA.

22. C. RESET (Restauración del contador)
Utilícelo para restaurar el contador de cinta.

23. DISPLAY
Utilícelo para encender o apagar el OSD.

24. Pila de litio (Consulte la página 17)

Rear View

Vista trasera

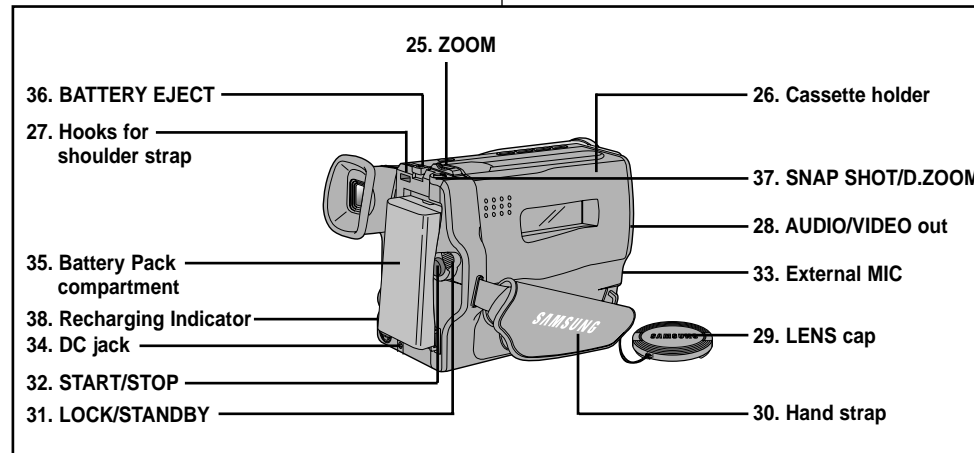

25. ZOOM (see page 28)

26. Cassette holder

27. Hooks for shoulder strap
(see page 17)

28. AUDIO/VIDEO out
(see page 49)

29. LENS cap

30. Hand strap (see page 16)

31. LOCK/STANDBY
(see page 18)
- LOCK : off
- STANDBY : CAMERA

32. START/STOP (see page 23)
START/STOP works in
CAMERA mode.

33. External MIC (see page 59)

34. DC jack (see page 18)

35. Battery pack compartment
(see page 19)

36. BATTERY EJECT

37. SNAP SHOT/D.ZOOM
SNAP SHOT works in
CAMERA mode.
(SCM53 only, see page 44)
D.ZOOM works in CAMERA
mode. (SCM51/M52 only,
see page 30)

38. Recharging Indicator
(see page 19)

25. ZOOM (Consulte la página 28)

26. Soporte del videocasete

27. Gancho para la correa del hom-
bro (Consulte la página 17)

28. Salida de AUDIO/VÍDEO
(Consulte la página 49)

29. Tapa de LENS

30. Correa para mano
(Consulte la página 16)

31. LOCK/STANDBY
(Consulte la página 18)
- LOCK : off
- STANDBY : CAMERA

32. START/STOP
(Consulte la página 23)
START/STOP funciona en el
modo CAMERA.

33. MIC externo
(Consulte la página 59)

34. Salida de DC
(Consulte la página 18)

35. Compartimiento de la batería
(Consulte la página 19)





36. BATTERY EJECT

37. SNAP SHOT/D.ZOOM
SNAP SHOT funciona en el
modo CAMERA (sólo SCM53,
Consulte la página 44)
D.ZOOM funciona en el modo
CAMERA. (sólo SCM51/ M52,
Consulte la página 30)

38. Indicador de la carga
(Consulte la página 19)

OSD (On Screen Display)

- ⌘ The OSD on/off switch is operated by using the DISPLAY button.
- ⌘ The title and date/time functions can be operated even after the OSD is turned off.
- ⌘ The OSD is displayed in the viewfinder and the monitor.

- a. Zoom position (see page 29)**
Indicates zoom position.
- b. DIS (SCM53 only) (see page 31)**
Indicates DIS is activated.
- c. Battery level (see page 21)**
Indicates the power left in the battery.
()
- d. Manual Focus (see page 32)**
Indicates manual focus is on.
Auto Focus is not displayed.
- e. BLC (see page 33)**
Indicates BLC is activated.
- f. Program AE (see page 34)**
Indicates Program AE mode is activated. (, , , , HSS)
- g. Self record waiting timer. (see page 15)**
Indicates 10 second timer.
- h. Self record recording timer. (see page 15)**
(30 seconds or END).
- i. Date (see page 38)**
Indicates the date of the recording.

OSD in CAMERA mode

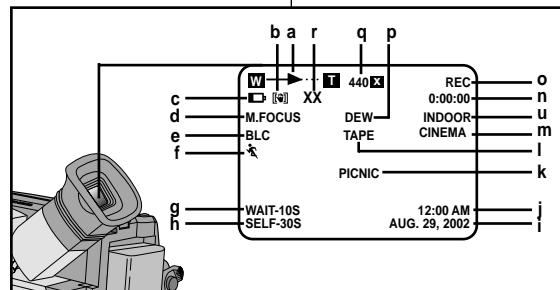



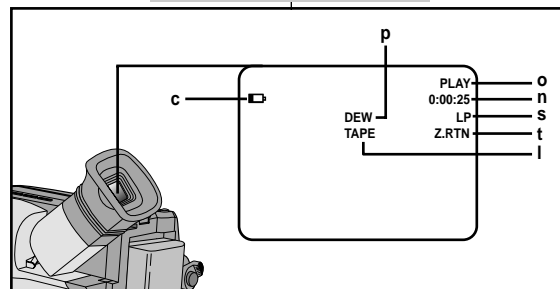

OSD in PLAYER mode



OSD (Visualizador en pantalla)

- ⌘ El visualizador en pantalla (OSD) se enciende con el botón DISPLAY (Visualizador)
- ⌘ Las funciones de título y fecha/hora continuarán funcionando aunque se apague el OSD.
- ⌘ El OSD aparece tanto en el visor como en el monitor.

- a. Posición del zoom (Consulte la página 29)**
Indica la posición del zoom.
- b. DIS (sólo SCM53) (Consulte la página 31)**
Indica que se está activando el DIS.
- c. Nivel de batería. (Consulte la página 21)**
Indica la energía sobrante de la batería.
()
- d. Enfoque manual (Consulte la página 32)**
Indica que el enfoque manual está en funcionamiento.
No muestra el enfoque automático.
- e. BLC (Consulte la página 33)**
Indica que está funcionando el BLC.
- f. Programa AE (Consulte la página 34)**
Indica que está activado el modo Programa AE. (, , , , HSS)
- g. Temporizador de espera automático. (Consulte la página 15)**
Temporizador configurado en 10 segundos.
- h. Temporizador de filmación automático. (Consulte la página 15)**
(30 segundos o END).
- i. Fecha (Consulte la página 38)**
Indica la fecha de la filmación.

OSD (On Screen Display)

- j. Time (see page 38)**
Indicates the time you are recording.
- k. Title (see page 40)**
Indicates the recorded title you have set.
It is superimposed on the scene.
- l. Self diagnosis (see page 55)**
(TAPE, TAPE END) Checks the operation of the Camcorder.
- m. DSE (Digital Special Effect) (see page 36)**
Indicates the DSE mode is activated.
The operation modes are MAKE-UP, EMBOSS, WIDE(16:9), CINEMA, NEG., MIRROR, MOSAIC, B/W, SEPIA, GHOST, STROBE and LSS.
- n. Tape counter**
Indicates amount of the tape used.
We recommend that you reset the tape counter with the COUNTER RESET button before you start recording.
- o. Operation mode**
Indicates the operation mode is activated.
The operation modes are STBY, REC, STOP, PLAY, FF, REW.
- p. DEW condensation (see page 58)**
Monitors the moisture condensation.
- q. Digital zoom (see page 29)**
Indicates digital zoom is activated.
- r. Snap Shot (see page 44)**
Indicates the time left in Snap Shot Recording.
- s. Playback speed (see page 50)**
Indicates the playback speed in PLAYER mode.
SP is not displayed.
- t. Zero return (see page 51)**
Indicates that the zero return is activated.
- u. White Balance mode (see page 45)**
Indicates the White Balance mode is activating.
The White Balance modes are AUTO, INDOOR and OUTDOOR.

OSD (Visualizador en pantalla)

- j. Hora (Consulte la página 38)**
Indica la hora de la filmación.
- k. Título (Consulte la página 40)**
Indica el título de la grabación.
Aparece sobre impreso en la escena.
- l. Auto diagnóstico (Consulte la página 55)**
(TAPE, TAPE END) Controla la operación de la videocámara.
- m. DSE (Efectos especiales digitales) (Consulte la página 36)**
Indica que el modo DSE está activado.
Los modos de funcionamiento son MAKE-UP, EMBOSS, WIDE(16:9), CINEMA, NEG., MIRROR, MOSAIC, B/W, SEPIA, GHOST, STROBE y LSS.
- n. Contador de cinta**
Indica la cantidad de cinta utilizada.
Se recomienda poner a cero el contador con el botón COUNTER RESET antes de comenzar a filmar.
- o. Modo de funcionamiento**
Indica el modo de funcionamiento activado.
Los modos de funcionamiento son STBY, REC, STOP, PLAY, FF, REW.
- p. Condensación DEW (Consulte la página 58)**
Controla la condensación de humedad.
- q. Zoom digital (Consulte la página 29)**
Indica que el zoom digital está funcionando.
- r. Filmación instantánea (Consulte la página 44)**
Indica el tiempo que queda de filmación instantánea.
- s. Velocidad de reproducción (Consulte la página 50)**
Indica la velocidad de reproducción en el modo PLAYER.
No se muestra el indicador SP.
- t. Retorno a cero (Consulte la página 51)**
Indica que está activado el retorno a cero.
- u. Modo de balance de blanco (Consulte la página 45)**
Indica que está activado el modo de balance de blancos.
Los modos de balance de blanco son AUTO, INDOOR y OUTDOOR.

ENGLISH**Getting to Know Your Camcorder****Accessories Supplied with the Camcorder**

Make sure that the following basic accessories are supplied with your camcorder.

Basic Accessories

1. AC Power Adapter. (see page 18)
2. AC cord. (see page 18)
3. Battery Pack. (see page 19)
4. Audio/Video Cable. (see page 49)
5. Shoulder strap. (see page 17)
6. Instruction Book.
7. Remote Control. (SCM52/M53, see page 15)
8. Batteries for Remote Control. (see page 15)
9. Lithium Battery for Clock. (TYPE: CR2025, see page 17)

Optional Accessories

10. Cassette. (see page 22)
11. Carrying Case.

Note: Optional accessories may be included with the camcorder, depending on the country in which it is purchased.

ESPAÑOL**Conozca su videocámara****Accesorios suministrados con la videocámara**

Asegúrese de que recibe con su videocámara los siguientes accesorios.

Accesorios básicos

1. Adaptador de corriente AC. (Consulte la página 18)
2. Cable DC. (Consulte la página 18)
3. Batería. (Consulte la página 19)
4. Cable Audio/Vídeo. (Consulte la página 49)
5. Correa de hombro. (Consulte la página 17)
6. Manual de instrucciones.
7. Mando a distancia. (SCM52/M53, Consulte la página 15)
8. Pilas para el mando a distancia. (Consulte la página 15)
9. Pila de litio para el reloj. (TYPE: CR2025, Consulte la página 17)

Accesorios opcionales

10. Videocasete. (Consulte la página 22)
11. Estuche.

Nota: Los accesorios opcionales pueden ir incluidos con la videocámara dependiendo del país donde se compre.

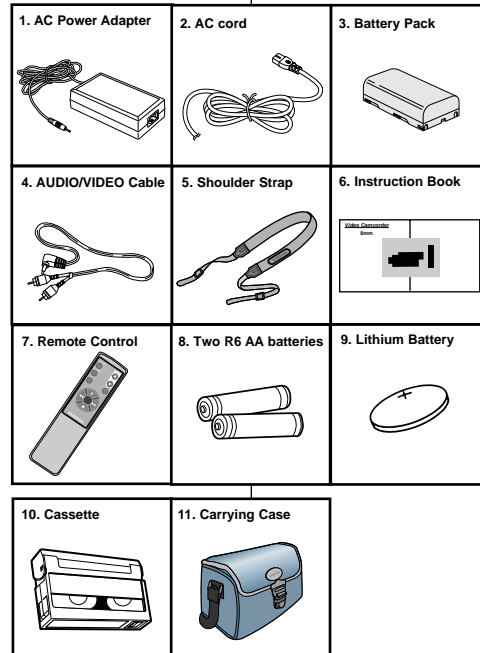

Remote Control (SCM52/M53)

Description of Buttons

1. Start/Stop (see page 23)
2. Self Timer
3. Still (see page 51)
4. WIDE (see page 28)
5. TELE (see page 28)
6. Display (see page 12)
7. ► (Play) (see page 50)
8. ►► (FF) (see page 51)
9. ◄◄ (REW) (see page 51)
10. ■ (Stop) (see page 50)

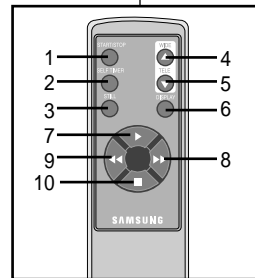

Remote Control Battery Installation

- ⌘ You must insert or replace these batteries when:
 - You purchase the camcorder.
 - The remote control doesn't work.
- ⌘ Insert two AA batteries, following the + and - markings.
- ⌘ Be careful not to reverse the polarity of the batteries.

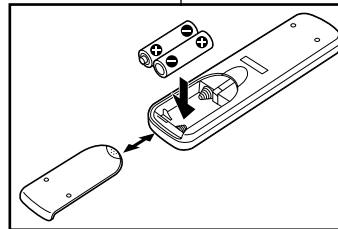

Self Timer Recording

- ⌘ The Self Timer function on the remote control allows you to start and stop recording automatically.

Example: scene with all members of your family

- ⌘ Two options are available
 - WAIT-10S/SELF-30S: wait 10 seconds, followed by 30 seconds of recording.
 - WAIT-10S/SELF-END: wait 10 seconds, followed by recording until you press the START/STOP button again.

Mando a distancia (SCM52/M53)

Descripción de botones

1. Iniciar/Parar (Consulte la página 23)
2. Temporizador Automático
3. Imagen Fija (Consulte la página 51)
4. ÁNGULO GRANDE (Consulte la página 28)
5. TELE (Consulte la página 28)
6. Visualizador (Consulte la página 12)
7. ► (Reproducir) (Consulte la página 50)
8. ►► FF (Avance rápido) (Consulte la página 51)
9. ◄◄ REW (Rebobinado) (Consulte la página 51)
10. ■ (Parar) (Consulte la página 50)

Instalación de las pilas para el mando a distancia

- ⌘ Deberá introducir o cambiar estas pilas cuando:
 - Compre su videocámara.
 - El mando a distancia no funcione.
- ⌘ Introduzca dos pilas AA, según las marcas + y -.
- ⌘ Tenga cuidado de no confundir la polaridad de la pila.

Filmación automática utilizando el mando a distancia

- ⌘ La función Temporizador automático con el mando a distancia le permite comenzar y terminar la grabación automáticamente.

Ejemplo : Escena con todos los miembros de su familia

- ⌘ Existen dos opciones
 - WAIT-10S/SELF-30S: esperar 10 segundos y después filmar durante 30 segundos.
 - WAIT-10S/SELF-END: esperar 10 segundos y después grabar hasta que vuelva a pulsar el botón START/STOP.

ENGLISH**Preparing**

1. Set power switch to CAMERA mode and LOCK/STANDBY switch to STANDBY mode.

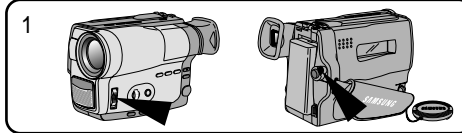

2. Press Self Timer button until the appropriate indicator is displayed on the Viewfinder:
 - WAIT-10S/SELF-30S
 - WAIT-10S/SELF-END

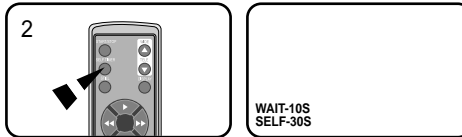

3. Press START/STOP button to start the timer.
 - : After waiting for 10 seconds, recording starts.
 - : If you have selected SELF-30S, recording stops automatically after 30 seconds.
 - : If you have selected SELF-END, press START/STOP again when you wish to stop recording.

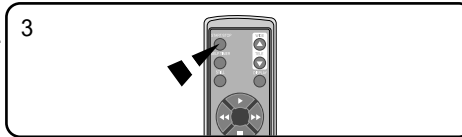

Note: When recording with the timer, you can press START/STOP button again to cancel the function.

Adjusting the Hand Strap and Shoulder Strap**Hand Strap**

- ⌘ It is very important to adjust the hand strap for better recording.
 - ⌘ The hand strap enables you to:
 - Hold the camcorder in a stable, comfortable position.
 - Press the Zoom and the red Record button without having to change the position of your hand.
1. Pull open the Hand Strap cover and release the Hand Strap, adjust its length and stick it back onto the Hand Strap cover.
 2. Close the Hand Strap cover back up again.

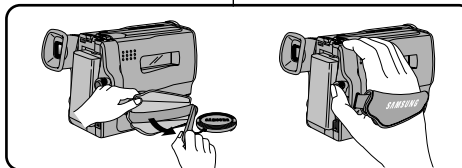
**ESPAÑOL****Configuración de la videocámara**

1. Ponga el interruptor de encendido en modo CAMERA y el interruptor LOCK/STANDBY en modo STANDBY.

2. Pulse el botón del Temporizador Automático hasta que el indicador aparezca en la pantalla visor:
 - WAIT-10S/SELF-30S
 - WAIT-10S/SELF-END

3. Pulse el botón START/STOP para que se ponga en funcionamiento el temporizador.
 - : Tras 10 segundos de espera, comienza la filmación
 - : Si ha seleccionado SELF-30S, la filmación se detendrá automáticamente después de 30 segundos.
 - : Si ha seleccionado SELF-END, pulse de nuevo el botón START/STOP cuando desee terminar la filmación.

Nota: Cuando filme utilizando el temporizador, puede pulsar el botón START/STOP una segunda vez para cancelar la función.

Ajuste de la correa de mano y de hombro**Correa de mano**

- ⌘ Es muy importante ajustar correctamente esta correa para obtener buenos resultados de filmación.
 - ⌘ La correa de sujeción de mano le permite:
 - Sujetar la cámara en una postura cómoda y estable.
 - Pulsar el Zoom y el botón de Grabación sin cambiar la posición de la mano.
1. Tire de la cubierta de la correa para abrirla y despegue la correa. Ajuste la longitud y vuelva a pegarla en la cubierta.
 2. Cierre de nuevo la cubierta de la correa.

ENGLISH

Preparing

Shoulder Strap

⌘ The Shoulder Strap allows you to carry your camcorder with complete safety.

1. Insert each end of the strap into the hooks on the camcorder.
2. Put the end of each strap through the buckle, adjust the length of the strap, then pull it tight in the buckle.

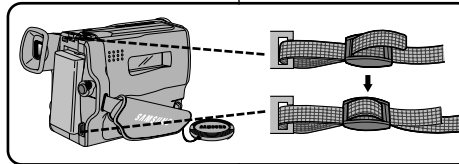

Lithium Battery Installation

- ⌘ The lithium battery maintains the clock function, title and preset contents of the memory; even if the battery pack or AC power adapter is removed.
- ⌘ The lithium battery for the camcorder lasts about 8-10 months under normal operation from the time of installation.
- ⌘ When the lithium battery becomes weak or dead, the date/time indicator flashes for about 5 seconds when you set the power switch to CAMERA. When this occurs, replace the lithium battery with type CR2025.

1. Take out the holder from the lithium battery compartment.
2. Insert the ⊕ side of the lithium battery toward the bottom of the holder.
3. Reinsert the holder into the lithium battery compartment.

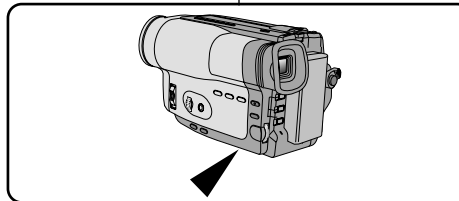

Note: If the holder is inserted in the wrong direction, it will not fit correctly.

Warning: Keep the LITHIUM BATTERY out of the reach of the children. Should the battery be swallowed, consult a doctor immediately.

ESPAÑOL

Configuración de la videocámara

Correa de hombro

⌘ La correa de hombro le permite llevar la cámara con total seguridad.

1. Introduzca los extremos en los enganches para correa situados en la videocámara.
2. Pase los extremos por las hebillas, ajuste la longitud de la correa y tire para asegurarla en la hebilla.

Instalación de la pila de litio

- ⌘ La pila de litio mantiene la función del reloj y la memoria de contenidos de título y preconfiguración; incluso si se retiran la batería o el adaptador de corriente AC.
- ⌘ La pila de litio tiene una duración de 8 a 10 meses a partir del momento de su instalación con un funcionamiento normal.
- ⌘ Cuando la pila de litio se debilita o se descarga por completo, el indicador fecha/hora parpadea durante unos 5 segundos al colocar el interruptor de encendido en la posición CAMERA. En ese caso, reemplace la pila de litio por otra del tipo CR2025.

1. Sacar el soporte del compartimiento de la pila de litio.
2. Insertar el lado ⊕ de la pila de litio hacia el fondo del soporte.
3. Reinsertar el soporte en el compartimiento de la pila de litio.

Nota: Si el soporte se coloca en una posición incorrecta, no se ajustará correctamente.

Precaución: Mantenga la PILA DE LITIO fuera del alcance de los niños. Si alguien traga la pila, consulte inmediatamente a un médico.

ENGLISH

Preparing

Connecting the Power Source

- ⌘ There are two ways to connect power source.
- Using the AC Power Adapter : used for indoor recording.
 - Using the Battery Pack: used for outdoor recording.

To use the AC Power Adapter

1. Connect the AC Power Adapter to the AC cord.
2. Connect the AC cord to a wall socket.
3. Connect the other end of the DC cable to DC jack of the camcorder.
4. To set the camcorder to the CAMERA mode.
 - a. Hold down the tab of the power switch and push the switch to CAMERA mode.
 - b. Set LOCK/STANDBY switch to STANDBY.
 - c. Make sure that the Lens Cap is open.
 - d. Make sure that the image appears in the Viewfinder.

Note: If the adapter is used next to a TV or the camcorder, it may cause the TV or camcorder to emit noise. Move the adapter away from the TV, camcorder or the antenna cable.

ESPAÑOL

Configuración de la videocámara

Conexión a la fuente de energía

- ⌘ Existen dos formas diferentes de conectar la videocámara a la fuente de energía.
- Utilizando el Adaptador de corriente AC : para filmación en interiores.
 - Utilizando la Batería: para filmación en exteriores.

Uso del Adaptador de corriente AC

1. Conecte el adaptador de corriente AC al cable AC.
2. Enchufe el cable AC a la red eléctrica.

Nota: El enchufe y la red eléctrica pueden ser diferentes dependiendo de la zona donde se encuentre.
3. Conecte el otro extremo del Cable DC o la salida de DC a la videocámara.
4. Para ajustar la videocámara en el modo CAMERA.
 - a. Mantenga pulsada la pestaña del interruptor y empuje el interruptor a la posición CAMERA .
 - b. Coloque el interruptor LOCK/STANDBY en el modo STANDBY.
 - c. Asegúrese de que la tapa del lente está abierta.
 - d. Asegúrese de que la imagen aparece en el monitor.

Nota: Si el adaptador se utiliza junto a un televisor o a una videocámara, puede provocar que estos aparatos emitan un ruido. Aleje el adaptador del televisor, la videocámara o el cable de la antena.

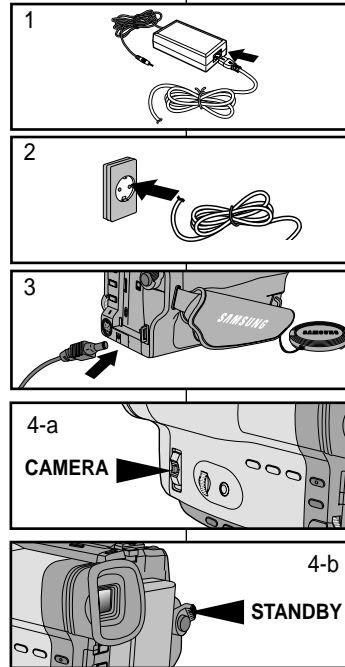

ENGLISH

Preparing

To use the Battery Pack**How long will the battery last for recording?**

- ⌘ It depends how often it's used in STANDBY mode.
- ⌘ How often zoom lens is used in recording. Prepare as many battery packs as possible.

Recharging the Battery Pack

1. Attach the battery pack to the camcorder.

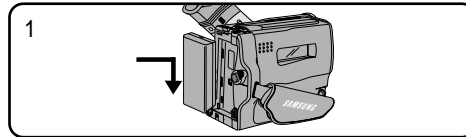

2. Connect the AC Power Adapter to the AC cord and connect the AC cord to a wall socket.
3. Connect the DC cable to the DC jack of the camcorder.

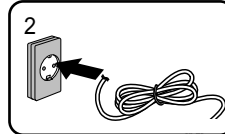

4. Turn off the camcorder power, and the recharging indicator will start blinking and begin recharging.
 - Blinking once a second : Indicates less than 50% has been charged.
 - Blinking twice a second : Indicates 50% ~ 75% has been recharged.
 - Blinking three times a second : Indicates 75% ~ 100% has been recharged.
 - Blinking stops and stays on : Recharging has been completed.
 - On for a second and off for a second : Indicates there is an error. Reset the battery pack and DC cable.
5. If recharging is completed, separate the camcorder, AC power adapter, and battery pack.
 - Even if the power is turned off, battery will be discharged.

Note: Battery pack may be charged a little at the time of purchase.

ESPAÑOL

Configuración de la videocámara

Para el uso de la batería**¿Qué duración tendrá la batería para filmar?**

- ⌘ Depende de la frecuencia con que se use en modo STANDBY.
- ⌘ La frecuencia con que se usan las lentes de zoom. Prepare tantas baterías como sea posible

Recarga de la batería

1. Conecte la batería a la videocámara.

2. Conecte el adaptador de corriente AC a un cable AC y conecte el cable a una toma de pared.
3. Conecte el cable DC a un jack DC de la videocámara.

4. Apague la videocámara y el indicador de recarga comenzará a parpadear y comenzará la carga.
 - Parpadeo una vez por segundo: Indica que se ha cargado menos del 50%.
 - Parpadeo dos veces por segundo: Indica que se ha cargado el 50% ~ 75%.
 - Parpadeo tres veces por segundo: Indica que se ha cargado el 75% ~ 100%.
 - Se detiene el parpadeo y la luz es continua: Se ha completado la recarga.
 - Encendido y apagado cada segundo: Indica algún error. Vuelva a colocar la batería y el cable DC.

5. Si se ha completado la recarga, separe la videocámara, el adaptador de corriente y la batería.
 - Incluso si se ha apagado la cámara, se descargará la batería.

Nota: La batería puede estar parcialmente cargada en el momento de la compra.

ENGLISH

Preparing

*Using the Battery Pack***Continuous recording time table based on model and battery type**

Battery Type \ Model	SCM51	SCM52	SCM53
SB-L160	Approximately 180 minutes	Approximately 180 minutes	Approximately 160 minutes
SB-L320	Approximately 360 minutes	Approximately 360 minutes	Approximately 320 minutes
SB-L480	Approximately 540 minutes	Approximately 540 minutes	Approximately 480 minutes

⌘ The continuous recording times given in the table are approximate. Actual recording time depends on usage.

Notes:

- ⌘ The battery pack should be recharged in a room temperature that is between 32°F(0°C) and 104°F(40°C). It should never be charged in a room temperature that is below 32°F(0°C).
- ⌘ The life and capacity of the battery pack will be reduced if it is used in temperatures below 32°F(0°C), even when it is fully recharged.
- ⌘ The life and capacity of the battery pack will be reduced if the battery pack is left in temperatures above 104°F(40°C) for a long period, even when it is fully recharged.
- ⌘ Do not put the battery pack near any heat source (fire or flames, for example).

ESPAÑOL

Configuración de la videocámara

*Uso de la batería***Tabla de tiempo de grabación continuo basada en el modelo y tipo de batería.**

Tipo de batería \ Model	SCM51	SCM52	SCM53
SB-L160	Aproximadamente 180 minutos	Aproximadamente 180 minutos	Aproximadamente 160 minutos
SB-L320	Aproximadamente 360 minutos	Aproximadamente 360 minutos	Aproximadamente 320 minutos
SB-L480	Aproximadamente 540 minutos	Aproximadamente 540 minutos	Aproximadamente 480 minutos

⌘ Los tiempos de grabación continuo incluidos en la tabla son aproximados. El tiempo real de grabación depende del uso.

Notas:

- ⌘ La batería debe recargarse a temperatura ambiente entre 0°C y 40°C. Nunca la recargue a temperaturas por debajo de 0°C.
- ⌘ Incluso si se ha recargado completamente, si la batería se usa con temperaturas inferiores a de 0°C, se reducirá su vida útil.
- ⌘ La vida útil y capacidad de la batería se reducirán si la batería se deja a temperaturas por encima de 40°C durante un período prolongado de tiempo, incluso si se ha recargado completamente.
- ⌘ No ponga la batería cerca de una fuente de calor (por ejemplo, fuego o llamas).

Battery Level Display

⌘ The battery level display indicates the amount of power remaining in the battery pack.

1. Fully charged
2. 30% consumed
3. 60% consumed
4. 90% consumed
(prepare a charged one)
5. 95% consumed
(change the battery)
6. 100% consumed
(camcorder will turn off soon, change the battery as soon as possible)

⌘ Please refer to the table on page 20 for approximate continuous recording times.

⌘ The recording time is affected by environmental temperature and conditions. The recording time becomes very short in a cold environment. The continuous recording time in the operating instructions is measured under the condition of using a fully charged battery pack at 77°F(25°C). As environmental temperatures and conditions may be different when you actually use the camcorder, the remaining battery time may not be the same as the approximate continuous recording times given in these instructions.

Tips for Battery Identification.

A charge mark is provided on the battery pack to help you remember whether it has been charged or not. Two colors are provided (red and black)-you may choose which one indicates charged and which indicates discharged.

Note: The charge mark does not affect the battery's charge status.

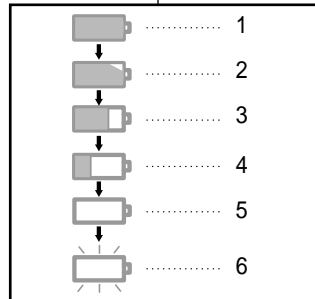

Visualizador del nivel de batería

⌘ El visualizador del nivel de batería muestra la cantidad de energía que aún queda en la batería.

1. Totalmente cargada
2. Consumido el 30%
3. Consumido el 60%
4. Consumido el 90%
(prepare una batería cargada)
5. Consumido el 95%
(cambie la batería)
6. Consumido el 100%
(la videocámara se apagará en poco tiempo, cambie la batería tan pronto como sea posible)

⌘ El tiempo de filmación con una batería totalmente cargada puede consultarse en la tabla de la página 20.

⌘ El tiempo de filmación puede verse afectado por las condiciones de temperatura. En un ambiente frío, el tiempo de filmación se reduce. El tiempo de filmación continuo que aparece en el manual de instrucciones ha sido medido en unas condiciones de 77°F(25°C). y utilizando una batería totalmente cargada. Debido a que las condiciones de temperatura no son iguales cada vez que se utiliza la videocámara, el tiempo de batería disponible no es el mismo que aparece en las instrucciones.

Consejos para la identificación de la batería

La marca de carga suministrada con la batería le ayuda a saber si ha sido cargada o no. Existen dos colores(rojo y negro) y usted elige cuál indica que la batería está cargada o descargada.

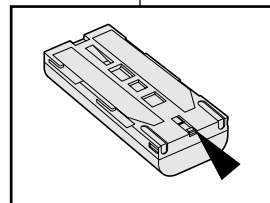

ENGLISH

Preparing

Inserting and Ejecting a Cassette

- ⌘ There are several cassette types, depending on:
- Color system used
 - Recording/Playback time
 - 8mm

Inserting and Ejecting a Cassette

- ⌘ Check to see if the battery pack is in place.

1. Press the EJECT button.

- The compartment opens automatically.
- Insert the cassette with the transparent window facing outward and the protection tab toward the top.

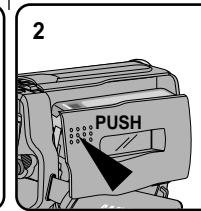
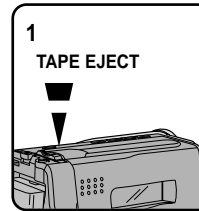
2. Push the PUSH mark until the compartment clicks into place.

Note: When you have recorded a cassette that you wish to keep, you can protect it from being accidentally erased.

a. Recording Impossible (Protection):

Push the red tab on the cassette to cover up the opening.

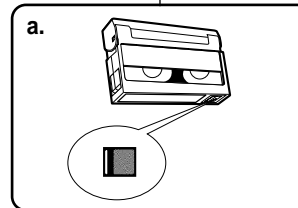
**b. Recording possible:**

If you no longer wish to keep the recording on the cassette, push the red tab back so that it no longer covers up the opening.

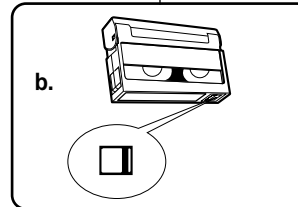
**ESPAÑOL**

Configuración de la videocámara

Introducir y extraer un videocasete

- ⌘ Existen diferentes tipos de videocasetes dependiendo de:
- Sistema de color utilizado
 - Tiempo de filmación y reproducción.
 - 8mm

Introducir y extraer un videocasete

- ⌘ Asegúrese de que la batería está correctamente instalada.

1. Pulse el botón EJECT.

- El compartimento se abrirá automáticamente.
- Introduzca el videocasete con la ventana transparente situada hacia el exterior y la pestaña de protección hacia arriba.

2. Empuje la marca PUSH hasta que encaje en su sitio.

Nota: Una vez que haya terminado de filmar un videocasete que desee guardar, puede protegerlo para evitar un borrado accidental.

a. Imposibilidad de filmar (Protección):

Pulse la pestaña roja del videocasete para que cubra la abertura.

b. Posibilidad de filmar:

Si no desea guardar la filmación del videocasete, pulse la pestaña roja para que no cubra la abertura.

Making your First Recording

Please make these preparations before recording.

- Did you connect a power source?
(Battery Pack or AC Power Adapter)

- Did you set the power switch to CAMERA position?

- Did you set the LOCK/STANDBY switch to STANDBY mode?

- Did you insert a cassette? (see page 22)
- Make sure that STANDBY is displayed in the OSD (if the red tab of the cassette is opened, STANDBY will not be displayed)
- Did you open the LENS CAP?
- Make sure the image you want to record appears in the Viewfinder.
- Make sure the battery level indicates that there is enough remaining power for recording. (see page 21)

- a. To start recording, press the red START/STOP button.
Recording starts and REC should be displayed on the Viewfinder.

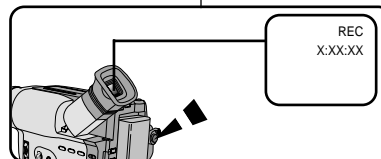
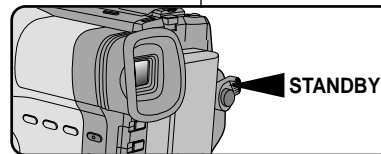
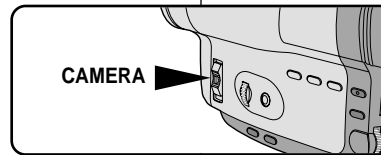
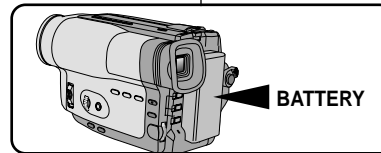
***Filmando por primera vez***

Asegúrese de que ha preparado adecuadamente la videocámara.

- Ha conectado la fuente de energía?
(Batería o adaptador de energía AC)

- Ha colocado el interruptor de encendido en la posición CAMERA?

- Ha colocado el interruptor LOCK/STANDBY en la posición STANDBY?

- Ha introducido un videocasete? (Consulte la página 22)
- Asegúrese de que el indicador STANDBY aparece en el OSD.
(Si la pestaña roja del videocasete está abierta, no se mostrará el indicador STANDBY)
- Ha abierto la tapa del Lente?
- Asegúrese de que la imagen que desea filmar aparece en el visor.
- Asegúrese de que el nivel de batería es suficiente para la filmación.
(Consulte la página 21)

- a. Para comenzar a filmar, pulse el botón rojo START/STOP.
La filmación comenzará y el indicador REC aparecerá en el visor.

ENGLISH**Basic Recording**

- b. To stop recording, press the red START/STOP button again.
When Recording stops, STANDBY should be displayed on the Viewfinder.

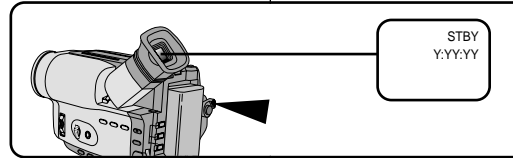

When a cassette is loaded and the camcorder is left in STANDBY mode for over 5~7 minutes without being used, it will turn off automatically. To use it again, push the red START/STOP button or set the power switch to OFF and then back to CAMERA. This Auto Power Off feature is designed to save battery power and to protect the Head Drum and tapes.

Edit Search

- ☞ You can view a recorded picture with the EDIT/SEARCH ⊕, ⊖ function in STANDBY mode. EDIT/SEARCH ⊖ allows you to reverse and EDIT/SEARCH ⊕ allows you to forward, for as long as you keep pressing.

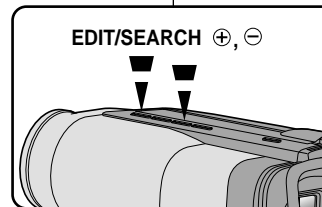

- ☞ If you press the EDIT/SEARCH ⊖ button briefly in STANDBY mode, your camcorder will play back in reverse for 3 seconds and return to the original position automatically.

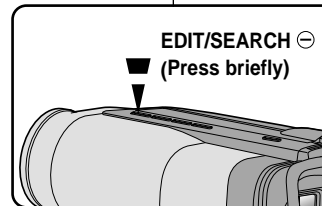
**ESPAÑOL****Filmación básica**

- b. Para detener la filmación, pulse de nuevo el botón START/STOP.
La filmación se detendrá y el indicador STANDBY aparecerá en el visor.

Si introduce un videocasete y la videocámara permanece en el modo STANDBY durante más de 5~7 minutos, se apagará automáticamente. Para volver a utilizarla, pulse el botón rojo START/STOP o coloque el interruptor de encendido en la posición OFF y después en CAMERA. Esta característica de apagado automático ha sido diseñada para ahorrar batería y para proteger el tambor del cabezal y la cinta.

Editar búsqueda

- ☞ Podrá ver una escena filmada con la función EDIT/SEARCH ⊕, ⊖ en el modo STANDBY. EDIT/SEARCH ⊖ le permite rebobinar y EDIT/SEARCH ⊕ avanzar rápidamente, mientras mantenga el botón pulsado.

- ☞ Si pulsa durante un instante el botón EDIT/SEARCH ⊖ en el modo STANDBY, la videocámara reproducirá hacia atrás durante 3 segundos y después volverá automáticamente a la posición original.

ENGLISH

Basic Recording

Hints for Stable Image Recording

- While recording, it is very important to hold the camcorder correctly.
- For stable recording, fix the LENS cap firmly by clipping it on the hand strap. (refer to figure)

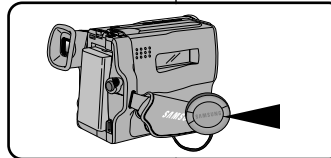

Recording with the Viewfinder

1. Hold the camcorder firmly with the hand strap. (see page 16)
2. Place your right elbow against your side.
3. Place your left hand under the camcorder to support it. Be sure not to touch the built-in microphone.
4. Choose a comfortable, stable position for the shots that you are taking. You can lean against a wall or on a table for greater stability. Do not forget to breathe gently.
5. Put your eye firmly against the eyecup.
6. Use the viewfinder frame as a guide to determine the horizontal plane.
7. Whenever possible, use a tripod.



Adjusting Focus of the VIEWFINDER

Focus:

Use the focus adjustment knob of the VIEWFINDER to focus the picture.

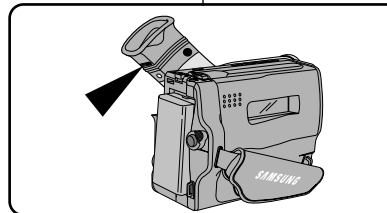

ESPAÑOL

Filmación básica

Consejos para la filmación con imágenes estables

- Mientras filma, es muy importante sujetar la videocámara correctamente.
- Para la filmación estable, asegure la tapa del lente con firmeza enganchándola en la correa de sujeción para la mano (Vea la figura)

Filmar utilizando el visor

1. Sujete la videocámara con firmeza utilizando la correa de sujeción para la mano. (Consulte la página 16)
2. Apoye el codo derecho en su costado.
3. Coloque la mano izquierda debajo o junto al monitor LCD para poder sostenerlo y ajustarlo. No toque el micrófono incorporado.
4. Elija una posición estable y cómoda. Puede apoyarse en una pared o en una mesa para conseguir mayor estabilidad. No olvide respirar con suavidad.
5. Sitúe el ojo con firmeza en el borde del ocular del visor.
6. Utilice el marco del visor como guía para determinar el plano horizontal.
7. Siempre que sea posible, utilice un trípode.

Ajustar el enfoque y la luminosidad del VISOR

Enfoque:

Usar el botón de ajuste de focus del VISOR para enfocar el imagen.

ENGLISH**Basic Recording*****Playing back a tape on the CAMCORDER***

- ⌘ You can monitor the playback picture on the Viewfinder.
- ⌘ Make sure that the battery pack is in place.

1. Hold down the tab of the power switch and push the switch to PLAYER mode.

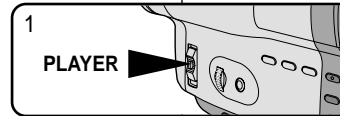

2. Insert the tape you have just recorded.



3. Make sure that STOP is displayed in the OSD.

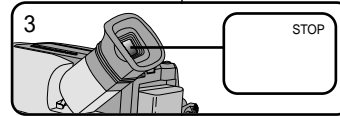

4. Press the ◀◀ (REW) button to rewind the tape to the beginning.
 - To stop REWIND, press the ■ (STOP) button.
 - Camcorder changes to STOP mode automatically after rewinding.

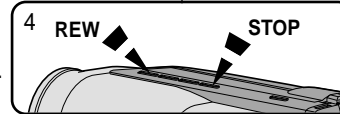

5. Press the ▶▶ (PLAY/STILL) button to start playback.
 - You can see the video you recorded in the Viewfinder.
 - To stop the PLAY operation, press the ■ (STOP) button.

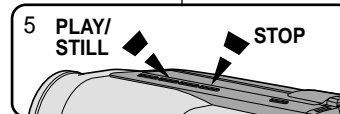

Note: You can also monitor the picture on a TV screen, after connecting the camcorder to a TV or VCR. (see page 49)

ESPAÑOL**Filmación básica*****Reproducción de la cinta en videocámara***

- ⌘ Puede reproducir las imágenes filmadas en el visor.
- ⌘ Asegúrese de que la batería está instalada correctamente.

1. Mantenga pulsada la pestaña del interruptor y empuje el interruptor a la posición PLAYER.

2. Introduzca una cinta que haya filmado.

3. Asegúrese de que el indicador STOP aparece en el OSD.

4. Pulse le botón ◀◀ (REW) para rebobinar la cinta hasta el principio.
 - Para detener el REWIND, pulse el botón ■ (STOP).
 - La videocámara pasa automáticamente al modo STOP cuando la cinta ha llegado al principio después de rebobinar.
5. Pulse el botón ▶▶ (PLAY/STILL) para comenzar la reproducción.
 - Podrá ver en la pantalla LCD las imágenes filmadas.
 - Para detener la reproducción, pulse el botón ■ (STOP).

Nota: También puede ver las imágenes en una pantalla de televisión después de conectar la videocámara a un televisor o a un reproductor. (Consulte la página 49)

Viewing a Still Picture

- Press ►|| (PLAY/STILL) button during playback.
- To resume playback, press the ►|| (PLAY/STILL) button again.

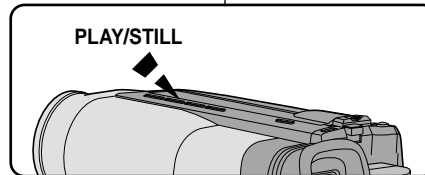
**Ver una imagen fija**

- Pulse el botón ►|| (PLAY/STILL) durante la reproducción.
- Para reiniciar la reproducción, pulse de nuevo el botón ►|| (PLAY/STILL).

Picture Search

- Keep pressing ►► (FF) or ◀◀ (REW) button during playback.
- To resume normal playback, release the button.

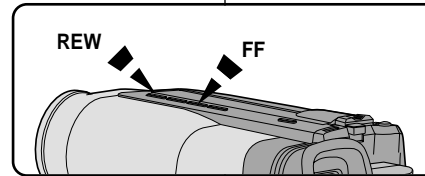
**Búsqueda de imágenes**

- Mantenga pulsado el botón de avance rápido ►► (FF) o el botón de rebobinado ◀◀ (REW) durante la reproducción.
- Para volver a reproducir normalmente, suelte el botón.

Zooming In and Out

- ⌘ Zoom works in CAMERA mode only.
- ⌘ Zooming is a recording technique that lets you change the size of the subject in the picture. For more professional looking recordings, use the zoom function sparingly.
- ⌘ You can also choose from two zoom speeds to suit different needs:
 - Gradual zoom (9~12 seconds from TELE/WIDE to WIDE/TELE)
 - High-Speed zoom (3~6 seconds from TELE/WIDE to WIDE/TELE)
- ⌘ Use these features for different shots; Please note that overuse of the zoom feature can lead to unprofessional looking results and a reduction of battery pack usage time.

1. Move the zoom lever a little for a gradual zoom, move it further for a high-speed zoom. Your zooming is monitored on the OSD.

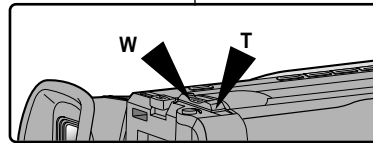

2. T (Telephoto) side: Subject appears closer.

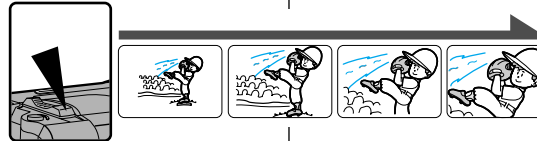

2. Hacia T (Teleobjetivo): El motivo aparece más cerca.

3. W (Wide angle) side: Subject appears further away.

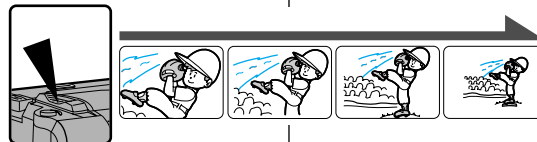

3. Hacia W (Gran angular): El motivo aparece más alejado.

Note: MACRO

If you cannot get a sharp focus in telephoto zoom, move the lever to the "W" side until the focus is sharp. You can record a subject that is at least 1 mm away from the lens surface in the wide angle position.

Nota: MACRO

Si no puede conseguir un enfoque nítido en zoom de teleobjetivo, mueva la palanca hacia "W" hasta que el enfoque sea nítido. Puede realizar una toma de un motivo que esté como mínimo a 1 mm de la superficie de la lente en la posición de gran angular.

Digital Zoom

- ⌘ Digital Zoom works in CAMERA mode only.
- ⌘ Zooms more than 22x are performed digitally.
- ⌘ The picture quality deteriorates as you go toward the "T" side.
- ⌘ We recommend that you use the DIS (SCM53) feature with the DIGITAL zoom for picture stability. (see page 31)

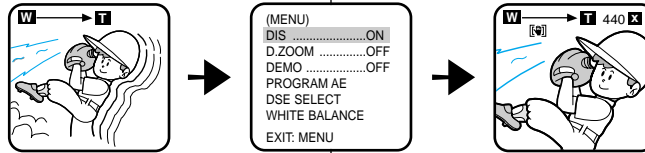

1. Set the power switch to CAMERA mode and LOCK/STANDBY switch to STANDBY mode.
2. Make sure that the DIGITAL ZOOM feature is on. (see page 30)

3. When you move the ZOOM lever to the "T" side, the picture will be enlarged within 22x minimum to 440x maximum ZOOM. This is the DIGITAL ZOOM boundary.

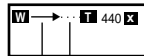

shows the digital zoom area
shows the optical zoom area

4. If you do not want to use the DIGITAL ZOOM, set the DIGITAL ZOOM function to OFF in the MENU list. (see page 30)

Zoom Digital

- ⌘ El zoom sólo funciona en modo CAMERA.
- ⌘ El zoom de más de 22x funciona digitalmente.
- ⌘ La calidad de la imagen se deteriora a medida que se acerca hacia "T".
- ⌘ Le recomendamos que utilice la función DIS (SCM53) con zoom DIGITAL para lograr una imagen estable. (Consulte la página 31)

1. Ponga el interruptor de encendido en modo CAMERA y el interruptor LOCK/ STANDBY en modo STANDBY.
2. Asegúrese de que la función ZOOM DIGITAL está activada. (Consulte la página 30)

3. Cuando tire la palanca ZOOM al lado "T", la imagen será agrandada entre ZOOM de 22x por mínimo a 440x por máximo. Este es el límite del ZOOM DIGITAL.



muestra la zona de zoom digital
muestra la zona de zoom óptico

4. Si no desea usar el ZOOM DIGITAL, desactive la función ZOOM DIGITAL pulsando OFF en MENU. (Consulte la página 30)

Setting the DIGITAL ZOOM ON/OFF (SCM53)

⚙ The DIGITAL ZOOM feature is explained on page 29.

1. Set the power switch to CAMERA mode and LOCK/STANDBY switch to STANDBY mode.
2. Press the MENU ON/OFF button.
 - The MENU list will appear.

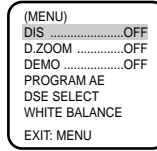
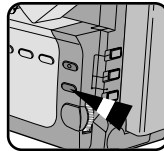

3. Turn the MENU dial to D. ZOOM.

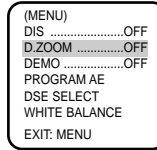
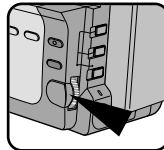

4. Press ENTER.
 - The DIGITAL ZOOM setting will change.

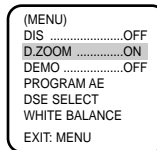
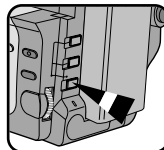

5. Press the MENU ON/OFF button to end setting.

Setting the DIGITAL ZOOM ON/OFF (SCM51/M52)

1. Set the power switch to CAMERA mode and LOCK/STANDBY switch to STANDBY mode.
2. Press D. ZOOM ON/OFF button.
 - The DIGITAL ZOOM indicators should be displayed on the screen, and DIGITAL ZOOM function should be working.
3. To deactivate DIGITAL ZOOM function, press the D.ZOOM button again.
 - The DIGITAL ZOOM indicators should disappear from the screen.

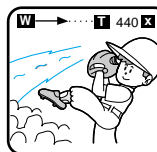
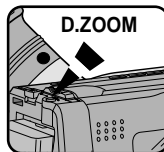

Configuración del ZOOM ON/OFF DIGITAL (SCM53)

⚙ La función de ZOOM DIGITAL se explica en la página 29.

1. Ponga el interruptor de encendido en modo CAMERA y el interruptor LOCK/ STANDBY en modo STANDBY.
2. Pulse el botón MENU ON/OFF.
 - Se mostrara la lista MENU.

3. Gire el disco selector MENU a D. ZOOM.

4. Pulse ENTER.
 - Cambiara la configuración del DIGITAL ZOOM.

5. Pulse el botón MENU ON/OFF para finalizar la configuración.

En el caso de SCM51/M52

1. Ponga el interruptor de encendido en modo CAMERA y el interruptor LOCK/ STANDBY en modo STANDBY.
 - El interruptor de encendido debe cambiar a modo CAMERA.
2. Pulse el botón D. ZOOM ON/OFF .
 - Se mostrará el ZOOM DIGITAL en la pantalla, y la función de ZOOM DIGITAL estará en funcionamiento.
3. Para desactivar la función de ZOOM DIGITAL, pulse el botón D.ZOOM de nuevo.
 - El ZOOM DIGITAL desaparecerá de la pantalla.

ENGLISH**Advanced Recording****DIS (Digital Image Stabilizer, SCM53 only)**

- ⌘ The DIS function works in CAMERA mode only.
- ⌘ DIS (Digital Image Stabilizer) is a handshake compensation function that compensates for any shaking or moving of the hand holding the camcorder (within reasonable limits).
- ⌘ It provides more stable pictures when:
 - Recording in the Zoom In mode
 - Recording a small object close-up
 - Recording and walking at the same time
 - Recording through the window of a vehicle



1. Set the power switch to CAMERA mode and LOCK/STANDBY switch to STANDBY mode.
2. Press the MENU ON/OFF button.
 - The MENU list will appear.

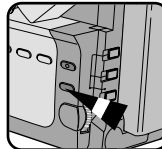

3. Turn the MENU dial to DIS.

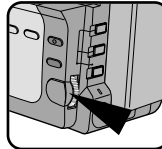

4. Press ENTER.
 - The DIS setting will change.
5. Press the MENU ON/OFF button to end the setting.
 - When the DIS is set, the DIS mark ([DIS]) will be displayed on the OSD.

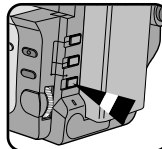

- Notes:**
1. It is recommended you deactivate the handshake compensation function when using a tripod.
 2. The DIS function will not operate in the DSE mode.

ESPAÑOL**Filmación avanzada****DIS (Estabilizador digital de imagen, sólo en SCM53)**

- ⌘ La función DIS sólo funciona en modo CAMERA.
- ⌘ La función de compensación de temblor de la mano, denominada DIS (Estabilizador digital de la imagen) compensa cualquier ligero temblor o movimiento de la mano que soporta la videocámara (dentro de unos límites razonables).
- ⌘ Proporciona imágenes más estables cuando:
 - Se graba en modo Zoom In (lejos)
 - Se graba un primer plano de un objeto pequeño
 - Grabar y caminar al mismo tiempo
 - Grabar a través de la ventana de un vehículo



1. Ponga el interruptor de encendido en modo CAMERA y el interruptor LOCK/STANDBY en modo STANDBY.

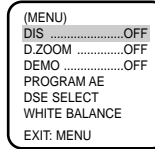

2. Pulse el botón MENU ON/OFF.
 - Se mostrará la lista MENU.

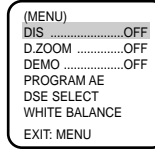

3. Gire el disco selector MENU a DIS.

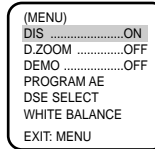

4. Pulse ENTER.
 - Cambiará la configuración DIS.
5. Pulse el botón MENU ON/OFF para finalizar la configuración.
 - Cuando haya configurado el DIS, se mostrará la marca DIS ([DIS]) en el OSD.

- Notas:**
1. Se recomienda desactivar la función de compensación de temblor de la mano al utilizar un trípode.
 2. La función DIS no se activará en el modo DSE.

MF/AF (Manual Focus/Auto Focus)

- ⌘ The MF/AF function works in the CAMERA mode only.
- ⌘ In most situations, it is better to use the Automatic Focus feature, as it enables you to concentrate on the creative side of your recording.
- ⌘ Manual focusing may be necessary under certain conditions that make automatic focusing inadequate.

Auto Focusing

- ⌘ The AF (Auto Focus) mode is set automatically when you switch on the Power switch.
- ⌘ If you are inexperienced with camcorders, we recommend that you use the Auto Focus mode.

Manual Focusing

- ⌘ In the following situations you should obtain better results by adjusting the focus manually.
 - a. A picture containing several objects, some close to the camcorder, others further away.
 - b. A person enveloped in fog or surrounded by snow.
 - c. Very shiny or glossy surfaces like a car.
 - d. People or objects moving constantly or quickly, such as an athlete or crowd.

1. Set the power switch to CAMERA mode and LOCK/STANDBY switch to STANDBY mode.
2. Press the MF button.

3. Zoom in the subject to be recorded by pushing the ZOOM tab to the "T" side.

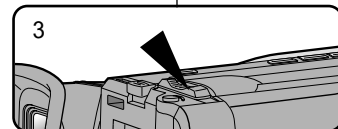
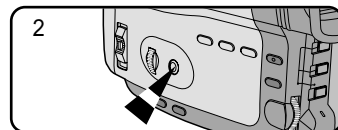
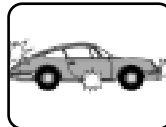
**Enfoque Manual/Automático**

- ⌘ La función Enfoque manual/automático funciona sólo en el modo CAMERA.
- ⌘ En la mayoría de situaciones, es mejor utilizar el Enfoque automático, pues permite concentrarse en la parte creativa de la filmación.
- ⌘ El enfoque manual es necesario en aquellas condiciones en las que el enfoque automático no es adecuado.

Enfoque Automático

- ⌘ El modo AF (de Enfoque automático) se activa automáticamente al encender la videocámara.
- ⌘ Si no tiene experiencia con videocámaras, es recomendable el uso del modo de Enfoque automático.

Enfoque Manual

- ⌘ En los siguientes casos debería obtener mejores resultados utilizando el enfoque manual.

- a. Una imagen con varios objetos, unos cercanos a la videocámara y otros lejanos.
- b. Una persona rodeada de niebla o de nieve.
- c. Superficies muy brillantes o esmaltadas, como un coche.
- d. Personas u objetos que se mueven constantemente o con rapidez, como un deportista o una multitud.

1. Ponga el interruptor de encendido en modo CAMERA y el interruptor LOCK/ STANDBY en modo STANDBY.
2. Pulse el botón MF.

3. Acerque la imagen con el zoom, empujando la pestaña ZOOM hacia la "T".

ENGLISH**Advanced Recording**

4. Turn the MF dial up or down until the object is focused.
5. You will obtain a sharp picture after you zoom out.

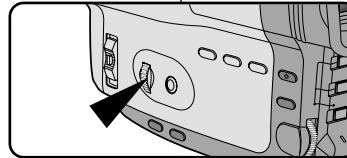

6. To return to AF(Auto Focus), press the MF button again.

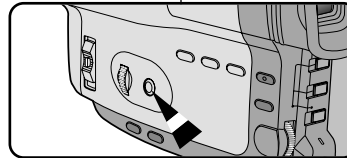
**Filmación avanzada**

4. Girar el disco selector hacia arriba y abajo hasta que el objeto sea enfocado.
5. Puede obtener una imagen nítida después de alejarla con el zoom.

6. Para volver al modo de enfoque automático (AF), pulse de nuevo el botón Enfoque manual.

BLC

BLC works in the CAMERA mode.

Back lighting exists when the subject is darker than the background:

- The subject is placed in front of a window.
- The person to be recorded is wearing white or shiny clothes and is placed against a bright background; the person's face is too dark to distinguish their features.
- The subject is outdoors and the background is overcast.
- The light sources are too bright.
- The subject is against a snowy background.

* BLC off



1. Set the power switch to CAMERA mode and LOCK/STANDBY switch to STANDBY mode.
2. Press BLC button.
 - Normal BLC - Normal
 - BLC enhances only the subject.

Note: If you use PROGRAM AE instead of AUTO mode, the BLC does not work.

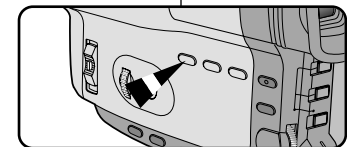
**BLC**

BLC funciona en modo CAMERA.

Cuando el motivo está más oscuro que el fondo, entonces hay contraluz:

- El motivo está colocado frente a una ventana.
- La persona que se desea filmar lleva ropa blanca o brillante y está colocada frente a un fondo claro; la cara de la persona está demasiado oscura para distinguir sus facciones.
- El motivo está en el exterior y el fondo es un cielo cubierto.
- Las fuentes lumínicas son demasiado brillantes.
- El motivo está contra un fondo nevado.

* BLC on



1. Ponga el interruptor de encendido en modo CAMERA y el interruptor LOCK/ STANDBY en modo STANDBY.

2. Pulse el botón BLC.
 - Normal - BLC - Normal
 - BLC sólo destaca el motivo.

Nota: Si utiliza el PROGRAM AE en vez del modo AUTO, el BLC no funcionará.

Advanced Recording

PROGRAM AE (Automatic Exposure)

- ⌘ The PROGRAM AE function works in the CAMERA mode only.
- ⌘ The PROGRAM AE modes allow you to adjust shutter speeds and apertures to suit different recording conditions. They give you creative control over the depth of the field.
- ⌘ There are 6 automatic exposure modes.

1. AUTO mode

- Auto balance between the subject and the background.
- To be used in normal conditions.
- The shutter speed automatically varies from 1/60 to 1/250 second, depending on the picture.

2. SPORTS mode ()

- For recording people or objects moving quickly; you should be able to play back the picture in slow motion on an 8 mm VCR or stop on a given image with very little blur.

3. PORTRAIT mode ()

- For focusing on the background of the subject, the background being out of focus.
The PORTRAIT mode is most effective when used outdoors.
- The shutter speed automatically varies from 1/60 to 1/1000 second, depending on the picture.

4. SPOTLIGHT mode ()

- To record correctly when there is only light on the subject and not the rest of the picture.
- The shutter speed is 1/60 second.

5. SAND/SNOW mode ()

- For recording when the people or objects are darker than the background because of reflected light from sand or snow.
- The shutter speed automatically varies from 1/60 to 1/250 second, depending on the picture.

6. HSS (High Speed Shutter) mode (HSS)

- For recording fast-moving subjects such as players in golf or tennis games.
- The shutter speed can be selected from 1/1000(1), 1/2000(2), 1/10000(3).
- You may need to light the recording area.

Filmación avanzada

PROGRAMA AE (Exposición Automática)

- ⌘ La función PROGRAMA AE sólo funciona en modo CAMERA.
- ⌘ El modo PROGRAMA AE le permite adaptar la velocidad y abertura del obturador a las diferentes condiciones que se va a filmar. Estos elementos le permiten controlar creativamente la profundidad de campo.
- ⌘ Hay 6 modos automáticos de exposición.

1. Modo AUTO

- Equilibrado automático entre el motivo y el fondo.
- Se utiliza en condiciones normales.
- La velocidad del obturador varía automáticamente de 1/60 a 1/250 de segundo, según la escena.

2. Modo SPORTS ()

- Si filma personas u objetos que se mueven con rapidez; podrá reproducir dichas imágenes a cámara lenta en un reproductor VCR de 8 mm o parar una imagen concreta con bastante nitidez.

3. Modo PORTRAIT ()

- Para enfocar el motivo principal y frontal, quedando el fondo desenfocado.
El modo PORTRAIT es más efectivo cuando se utiliza en el exterior.
- La velocidad del obturador varía automáticamente de 1/60 a 1/1000 de segundo, según la escena.

4. Modo SPOTLIGHT ()

- Para filmar correctamente cuando hay una sola luz que ilumine el motivo y el resto de la escena esté sin luz.
- La velocidad del obturador es de 1/60 de segundo.

5. Modo SAND/SNOW ()

- Para filmar cuando las personas o los objetos están más oscuros que el fondo debido a la luz reflejada de la arena o la nieve.
- La velocidad del obturador varía automáticamente de 1/60 a 1/250 de segundo, según la escena.

6. Modo HSS (Obturador de gran velocidad) (HSS)

- Para filmar motivos que se mueven con rapidez como jugadores de golf o partidos de tenis.
- La velocidad del obturador puede ser elegido de 1/1000(1), 1/2000(2), 1/10000(3).
- Quizás necesite iluminar la zona de filmación.

Setting the PROGRAM AE

1. Set the power switch to CAMERA mode and LOCK/STANDBY switch to STANDBY mode.
2. Press the MENU ON/OFF button, the MENU List will appear.
3. Turn the MENU dial to PROGRAM AE.
4. Press ENTER.
 - The PROGRAM AE setting is on.
5. Turn the MENU dial to the mode that is suitable for the recording.
6. Press ENTER.

When the PROGRAM AE is set, the PROGRAM AE mark will display on the OSD.

 - To change the selection content, turn the MENU dial to the appropriate mode and press ENTER again.
7. Press the MENU ON/OFF button to end the setting.
 - The MENU OSD will turn off.
8. You can switch the selected mode on or off in PROGRAM AE with the PROGRAM AE ON/OFF button.

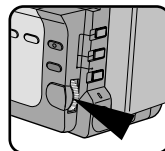
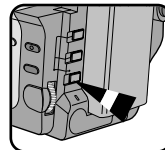
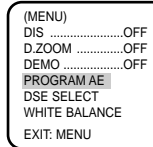
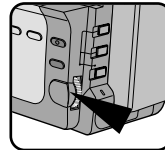
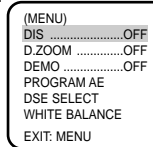
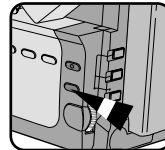

Configuración de PROGRAMA AE

1. Ponga el interruptor de encendido en modo CAMERA y el interruptor LOCK/ STANDBY en modo STANDBY.
2. Pulse el botón MENU ON/OFF y se mostrará la lista MENU.
3. Gire el disco selector MENU a PROGRAMA AE.
4. Pulse ENTER.
 - La configuración de PROGRAMA AE está activada.
5. Gire el disco selector MENU al modo que sea adecuado para la filmación.
6. Pulse ENTER.
 - Tras seleccionar HSS, pulse ENTER y se mostrará la pantalla MENU para seleccionar Velocidad de obturador.
7. Pulse el botón MENU ON/OFF para terminar la configuración.
 - Se desactivará MENU OSD.
8. Se puede activar o desactivar el modo seleccionado en PROGRAMA AE con el botón PROGRAMA AE ON/OFF.
 - Funcionará en el modo PROGRAMA AE correspondiente. Cuando está configurado PROGRAMA AE, la marca de PROGRAMA AE aparecerá en OSD.
 - Para cambiar el contenido de la selección, gire el disco selector MENU al modo apropiado y pulse de nuevo ENTER.

DSE (Digital Special Effect) in CAMERA mode

- ⌘ The digital effects enable you to give a creative look to your recording by adding various special effects.
- ⌘ Select the appropriate digital effect for the type of picture that you wish to record.
- ⌘ There are 12 DSE modes.

1. Normal picture: This mode uses a normal image without DSE effect.
2. MAKE-UP: This mode allows the image to be selected only in red, yellow, green or blue colors.
3. EMBOSS: This mode gives the image a 3D effect.
4. WIDE(16:9): This mode allow a WIDE(16:9) television display.
5. CINEMA: This mode covers the upper/lower portion of the screen to give a movie-like effect.
6. NEG.(Negative): This mode allows images to be recorded by reflecting the color of the image.
7. MIRROR: This mode cuts the image in half, using the mirror effect.
8. MOSAIC: This mode gives the image a checkered design.
9. B/W(Black & White): This mode allows the image to be recorded in black and white.
10. SEPIA: This mode gives the image a SEPIA effect.
11. GHOST: This mode gives the image a dragging effect. (SCM53 only)
12. STROBE: This mode records by inserting a cutting effect on the image. In the STROBE effect picture there are 30 fields(1), 15 fields(2), 8 fields(3). As a reference, there are 50 fields in a normal recorded picture. (SCM53 only)
13. LSS (Low Speed Shutter, SCM53 only) mode (LSS).

- To record with more brightness in a dark area.
- The shutter speed can be chosen from 1/30(1), 1/15(2), and 1/8(3).
- It is recommended that you use MF (Manual Focus) if AF (Auto Focus) activates slowly while you are in the LSS mode.

Note: DIS, PIP and SNAP SHOT functions will not operate in DSE mode. (SCM53)



DSE (Efecto Digital Especial) en modo CAMERA

- ⌘ Los efectos digitales le permiten dar un aspecto creativo a su grabación añadiendo varios efectos especiales.
- ⌘ Seleccione el efecto digital apropiado para el tipo de imagen que desea captar y el efecto que desea obtener.
- ⌘ Se dispone de 12 modos DSE.

1. Imagen normal.
2. MAKE-UP: Este modo permite visualizar la imagen seleccionada sólo en rojo, amarillo, verde o azul.
3. EMBOSS: Este modo le permite crear efectos 3D en la imagen.
4. WIDE(16:9): Este modo le permite WIDE (16:9) pantalla de televisión.
5. CINEMA: Este modo cubre la parte superior/inferior de la pantalla para crear un efecto similar a una película.
6. NEG.(Negativo): Este modo permite tomar las fotografías reflejando el color de la imagen.
7. MIRROR: Este modo corta la imagen por la mitad, usando el efecto de espejo.
8. MOSAIC: Este modo permite captar las imágenes usando un diseño en forma de fichas.
9. B/W(Blanco y negro): Este modo permite visualizar la imagen en blanco y negro.
10. SEPIA: Este modo da a la imagen un efecto SEPIA.
11. GHOST: Este modo da el efecto de arrastre a la imagen. (sólo SCM53)
12. STROBE: Este modo filma insertando un efecto de corte en la imagen. En el efecto STROBE se dispone de efectos campos 30(1), 15(2), 8(3) y como referencia, hay 50 campos en la imagen normal. (solo SCM53)
13. Modo LSS (Filmación de baja velocidad, sólo SCM53) (LSS).

- Para filmar con mas intensidad de luz en un area sombria.
 - La velocidad de obturador se puede elegir entre 1/30(1), 1/15(2) y 1/8(3).
 - Usando LSS, se puede activar lentamente AF(Auto Focus). Entonces, se recomienda el uso de MF(Enfoque Manual).
- Nota :** La función DIS, PIP y SNAP SHOT no funcionarán en el modo DSE. (SCM53)

Selecting an effect

1. Set the power switch to CAMERA mode and LOCK/STANDBY switch to STANDBY mode.
2. Press the MENU ON/OFF button, the MENU list will appear.
3. Turn the MENU dial to DSE SELECT.

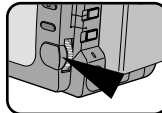

4. Press ENTER.
- The DSE setting is now possible.

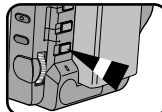

5. Turn the MENU dial to the desired DSE effect.



6. Press ENTER.
 - The selected DSE effect will now be visible in the Viewfinder.
 - After selecting MAKE-UP, STROBE or LSS press ENTER,
 - in MAKE-UP mode, the MENU list for selecting RED/YELLOW/GREEN/BLUE will appear.
 - in STROBE mode, the MENU list for selecting 30 fields(1)/ 15 fields(2)/ 8 fields(3) will appear.
 - in LSS mode, the MENU list for selecting 1/30(1), 1/15(2), 1/8(3) will appear.
 - Select the shutter speed and press ENTER.
 - To change the content of the selection, place the cursor on the corresponding position by turning the MENU dial and press ENTER again.
7. To end the setting, press the MENU ON/OFF button.

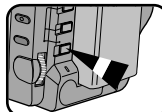

Recording DSE in CAMERA mode

1. Set the power switch to CAMERA mode and LOCK/STANDBY switch to STANDBY mode.
2. Press the START/STOP button.
 - Recording should start.
3. Press the DSE button during recording to record an effect you have selected.
 - The effect you have selected will appear.
4. To return to normal, press the DSE button again.

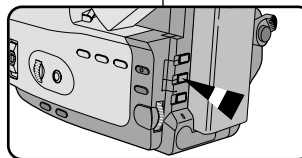

Selección de un efecto

1. Ponga el interruptor de encendido en modo CAMERA y el interruptor LOCK/ STANDBY en modo STANDBY.

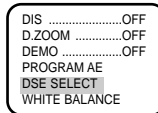

2. Pulse el botón MENU ON/OFF y se mostrará la lista MENU.
3. Gire el disco selector MENU a DSE SELECT.

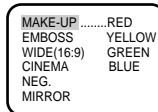

4. Pulse ENTER.
- Ahora es posible la configuración del DSE.

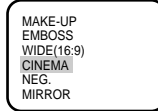

5. Gire el disco selector MENU para el efecto DSE deseado.

6. Pulse ENTER.
 - Ahora se mostrará el efecto DSE en OSD.
 - Tras seleccionar MAKE-UP, STROBE o LSS, pulse ENTER,
 - En el modo MAKE-UP, se mostrará la lista MENU para la selección de ROJO/AMARILLO/VERDE/AZUL
 - En el modo STROBE, se mostrará la lista MENU para la selección de 30 campos(1)/ 15 campos(2)/ 8 campos(3).
 - En el modo LSS, se mostrara la lista para la selección de 1/30(1), 1/15(2), 1/8(3). Seleccione un modo con el disco selector MENU y pulse ENTER.
 - Para cambiar el contenido de la selección, ponga el cursor la posición correspondiente girando el disco selector MENU y pulse ENTER de nuevo.



7. Para finalizar la configuración, pulse el botón MENU ON/OFF.

Filmación DSE en modo CAMERA

1. Ponga el interruptor de encendido en modo CAMERA y el interruptor LOCK/ STANDBY en modo STANDBY.
2. Pulse el botón START/STOP.
 - Comenzara la filmación.
3. Pulse el botón DSE durante la filmación para grabar un efecto que haya seleccionado.
 - Se mostrara el efecto que haya seleccionado.
4. Para volver a normal, pulse el botón DSE de nuevo.

Setting and Recording the DATE/TIME

- ⌘ Setting and recording the date/time feature works in the CAMERA mode only.
- ⌘ You can record the date/time on the tapes, so you will know when it was made. The date and time are recorded whenever they are displayed on the viewfinder.

Setting a DATE/TIME

- ⌘ Setting the DATE/TIME is possible in STANDBY of CAMERA mode only.
1. Make sure that you have installed the LITHIUM BATTERY.
(see page 17)
The LITHIUM BATTERY is needed to maintain the clock.

2. Set power switch to the CAMERA mode and LOCK/STANDBY switch to STANDBY mode.
3. Press the MENU ON/OFF button, the MENU list will appear.

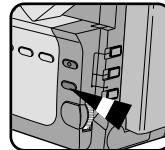

```
(MENU)
DIS .....OFF
D.ZOOM .....OFF
DEMO .....OFF
PROGRAM AE
DSE SELECT
WHITE BALANCE
EXIT: MENU
```

4. Turn the MENU dial to CLOCK SETTING.

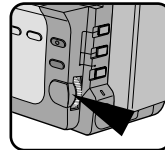

```
(MENU)
DSE SELECT
WHITE BALANCE
REMOTE.ON
TITLE LANGUAGE
TITLE SELECT
CLOCK SETTING
EXIT: MENU
```

5. Press ENTER.
 - CLOCK SETTING is possible when the DATE and TIME appear.
 - BLINKING indicates the possible changes for the setting. The year will be the first to blink.

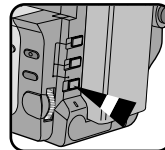

```
CLOCK SETTING

(2002) 12:00 AM
AUG. 29, 2002-
```

6. Turn the MENU dial to set the desired year.

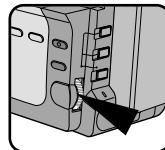

```
CLOCK SETTING

(2005) 12:00 AM
AUG. 29, 2005-
```

Configurar y grabar una FECHA/HORA

- ⌘ Configurar y grabar la función de fecha/hora sólo funciona en el modo CAMERA.
- ⌘ Usted puede grabar la fecha/hora en las cintas que realiza, de modo que cuando vea posteriormente la cinta, podrá recordar el momento en que se hizo. La fecha y la hora se graban siempre que aparezcan en el visor.

Configuración de FECHA/HORA

- ⌘ La configuración de la DATE/TIME sólo funciona en STANDBY del modo CAMERA.
1. Asegúrese de que tenga instalada la PILA DE LITIO. (Consulte la página 17) La PILA DE LITIO es necesario para mantener el reloj.

2. Ponga el interruptor de encendido en modo CAMERA y el interruptor LOCK/STANDBY en modo STANDBY.
3. Pulse el botón MENU ON/OFF y se mostrará la lista MENU.

4. Gire el disco selector MENU a CLOCK SETTING.

5. Pulse ENTER.
 - La CLOCK SETTING es posible cuando aparecen la FECHA y la HORA.
 - BLINKING indica que se pueden hacer cambios en la configuración. En primer lugar parpadeará el año.

6. Gire el disco selector MENU para introducir el año deseado.

ENGLISH**Advanced Recording**

7. Press ENTER.
 - The month to be reset will blink.
8. Turn the MENU dial to set the desired month.
9. Press ENTER.
 - The day to be reset will blink.
10. You can set the year, hour and minute following the same procedure used for setting the year and month.
11. Press ENTER after setting the minute and the clock setting screen will disappear. The selected date and time will then be displayed.

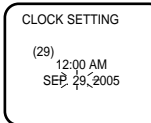
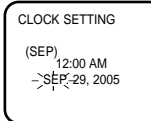
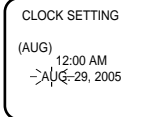
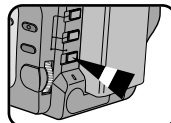
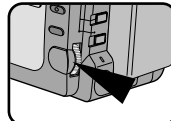
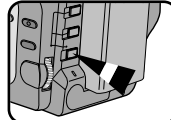
**Recording the DATE/TIME**

1. Make sure that you have set the DATE/TIME.
2. Set the power switch to CAMERA mode and LOCK/STANDBY to STANDBY mode.
3. Press the DATE/TIME button.
 - To record the date only, press the DATE/TIME button once.
 - To record the date and time, press the DATE/TIME button twice.
4. Press the START/STOP button to record the DATE/TIME on your recording.

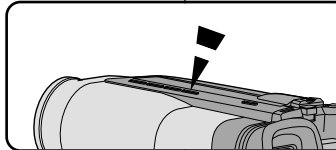
**Notes:**

- If your date and time settings are not maintained in the camcorder, it means the installed LITHIUM BATTERY is discharged. (see page 17)
- You cannot conceal the recorded date or time during playback.

ESPAÑOL**Filmación avanzada**

7. Pulse ENTER.
 - Parpadeará el mes para ser configurado.
8. Gire el disco selector MENU para introducir el mes deseado.
9. Pulse ENTER.
 - Parpadeará el día para ser configurado.
10. Se pueden configurar el día hora y minutos usando el mismo método que el año y mes.
11. Cuando se pulsa ENTER después del proceso de introducción de los minutos, desaparecerá la pantalla de configuración del reloj y indicará la fecha y hora seleccionados.

Grabar una DATE/TIME

1. Asegúrese de que ha configurado la DATE/TIME.
2. Ponga el interruptor de encendido en modo CA-MERA y el interruptor LOCK/ STANDBY en modo STANDBY.
3. Pulse el botón DATE/TIME el tiempo que desee.
 - Para grabar la fecha solamente, pulse una vez el botón DATE/TIME.
 - Para grabar la fecha y la hora, pulse dos veces el botón DATE/TIME.
4. Pulse el botón START/STOP para grabar la DATE/TIME en su imagen.

Nota:

- Si la fecha y hora configurada no se mantienen en la videocámara, ello significa que la PILA DE LITIO está descargada. (Consulte la página 17)
- Usted no puede ocultar la fecha u hora grabada durante la reproducción.

Advanced Recording**Selecting and Recording a Title**

- ⌘ Selecting and recording a TITLE is possible in the CAMERA mode only.
- ⌘ The TITLE feature allows you to select a preset title stored in the camcorder's memory.
- ⌘ You can also select the language of the titles.

Selecting a Language

- ⌘ Selecting a language is possible in STANDBY in CAMERA mode only.
- ⌘ The factory default language is ENGLISH. You can change the language.

1. Make sure that you have installed the LITHIUM BATTERY.
2. Set the power switch to the CAMERA mode and LOCK/STANDBY to STANDBY mode.
3. Press the MENU ON/OFF button. Then the MENU list will appear.



4. Turn the MENU dial to TITLE LANGUAGE.

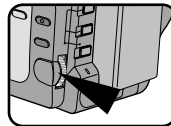

5. Press ENTER.
 - A list of available languages will appear.

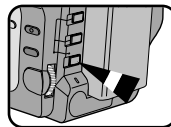
**Filmación avanzada****Selección y grabación de un título**

- ⌘ La selección y grabación de un TITLE funciona sólo en el modo CAMERA.
- ⌘ La función TITLE le permite seleccionar un título almacenado en la memoria de la cámara.
- ⌘ También puede seleccionar el idioma de los títulos.

Selección de un idioma

- ⌘ La selección de un idioma funciona sólo en STANDBY en el modo CAMERA.
- ⌘ El idioma de fábrica por defecto es el ENGLISH. Se puede cambiar el idioma.

1. Asegúrese de haber instalado la PILA DE LITIO.
2. Ponga el interruptor de encendido en modo CAMERA y el interruptor LOCK/ STANDBY en modo STANDBY.

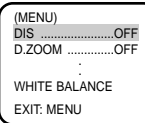

3. Pulse el botón MENU ON/OFF. Se mostrará la lista MENU.

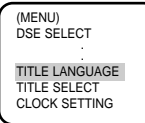

4. Gire el disco selector MENU a TITLE LANGUAGE.



5. Pulse ENTER.
 - Aparecerá la lista de idiomas disponibles.

ENGLISH**Advanced Recording**

6. Turn the MENU dial to select the appropriate language.
 - You may select the following languages: ENGLISH/ FRENCH/GERMAN/ITALIAN/ SPANISH/RUSSIAN.
7. Press ENTER.
8. Press the MENU ON/OFF button to exit the TITLE LANGUAGE screen.

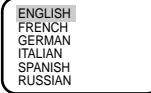
**Setting a Title**

9. Press the MENU ON/OFF button, then the MENU list will appear.
10. Turn the MENU dial to TITLE SELECT.
11. Press ENTER.
 - A list of available titles appears.
12. Turn the MENU dial to whichever TITLE you desire.
13. Press ENTER.
 - The TITLE LANGUAGE setting screen will disappear. The selected title will now be used with your video.

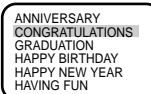
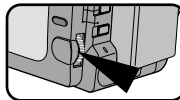
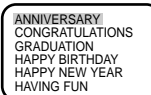
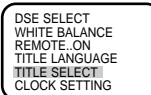
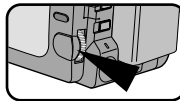
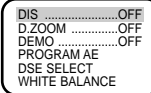
**Recording a Title**

1. Make sure that you have selected a TITLE.
2. Set the power switch to CAMERA mode and LOCK/STANDBY to STANDBY mode.
3. Press the TITLE button.
 - The title you selected should be displayed.
4. Press START/STOP button to record the title with your picture.
5. Press the title button again if you do not want to record the title.

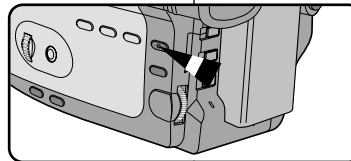

Note: The title cycles horizontally from the right side to the left side 10 seconds after you turn on the title.

ESPAÑOL**Filmación avanzada**

6. Gire el disco selector MENU para elegir el idioma apropiado.
 - Se pueden seleccionar los siguientes idiomas INGLÉS/FRANCÉS/ALEMÁN/ ITALIANO/ESPAÑOL/RUSO.
7. Pulse ENTER.
8. Pulse el botón MENU ON/OFF para terminar la pantalla TITLE LANGUAGE.

Configuración de un título

9. Pulse el botón MENU ON/OFF se mostrará la lista MENU.
10. Gire el disco selector MENU a TITLE SELECT.
11. Pulse ENTER.
 - Aparecerá una lista de títulos disponibles.
12. Gire el disco selector MENU a TITLE que desee.
13. Pulse ENTER.
 - La pantalla de configuración del TITLE LANGUAGE desaparecerá. El título seleccionado será ahora usado con su vídeo.

Grabacion de un Título

1. Asegúrese de haber seleccionado un TITLE.
2. Ponga el interruptor de encendido en modo CAMERA y el interruptor LOCK/ STANDBY en modo STANDBY.
3. Pulse el botón TITLE.
 - Se mostrará el título seleccionado.
4. Pulse el botón START/STOP para grabar el título con su imagen.
5. Pulse de nuevo el botón del título si no desea grabar el título.

Nota: El título se mueve horizontalmente desde el lado derecho al lado izquierdo después de 10 segundos tras la activación del título.

Fade In and Out

- ⌘ The FADE function works in CAMERA mode only.
- ⌘ You can give your films a professional look by using special effects such as fading in and out at the beginning or end of a sequence.

To Start Recording

1. Before recording, hold down the FADE button. The picture and sound gradually disappear (fade out).
2. Press the START/STOP button and at the same time release the FADE button. Recording starts and the picture and sound gradually appear (fade in).

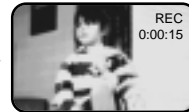
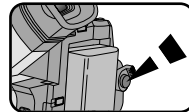
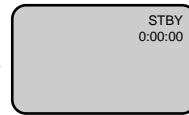
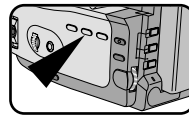

To Stop Recording (using FADE IN / FADE OUT)

3. When you wish to stop recording, hold down the FADE button. The picture and sound gradually disappear (fade out).
4. When the picture has disappeared, press the START/STOP button to stop recording.

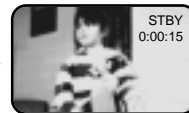
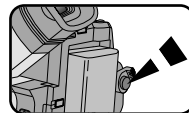
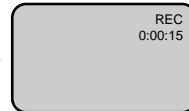
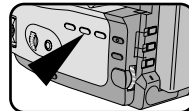

Entrada y Salida gradual

- ⌘ La función FADE sólo funciona en modo CAMERA .
- ⌘ Para dar una apariencia profesional a sus películas, puede utilizar algunos efectos especiales, como la entrada gradual al principio o la salida gradual al final de la secuencia.

Empezar a grabar

1. Antes de realizar cualquier toma, mantenga pulsado el botón FADE . La imagen y el sonido desaparecerán gradualmente (atenuación).
2. Pulse el botón START/STOP y al mismo tiempo suelte el botón FADE. En este momento se inicia la filmación y la imagen y el sonido aparecen gradualmente (aparición gradual).

Al parar de filmar (utilice FADE IN / FADE OUT)

3. Cuando desee dejar de filmar, mantenga pulsado el botón FADE. La imagen y el sonido desaparecerán gradualmente (atenuación).
4. Cuando la imagen haya desaparecido, pulse el botón START/STOP para parar la grabación.

a. **FADE OUT**
(Approx. 4 seconds)



a. **FADE OUT**
(Aprox. 4 segundos)

b. **FADE IN**
(Approx. 4 seconds)

Gradual appearance

b. **FADE IN**

Release the FADE button

b. **FADE IN**
(Aprox. 4 segundos)

PIP (Picture-in Picture; SCM53 only)

⌘ The PIP (Picture-in-Picture) feature works in combination with the DIGITAL ZOOM function by using a small, superimposed screen to show an image that is wider than the image being recorded. This should help you to get a more clear idea of what you are recording.

- The PIP function works in CAMERA mode only.

1. Set the power switch to CAMERA mode and LOCK/STANDBY switch to STANDBY mode.
2. Turn on DIGITAL ZOOM. (see page 29)
3. Press the PIP button. A small screen will appear.
4. Check which part you are recording on the PIP screen, and turn the Zoom button to "T" position to activate the DIGITAL ZOOM mode.
 - Start recording by pressing the START/STOP button when the portion you want to record appears.
5. Press the PIP button again. The small screen disappears.

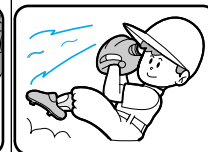
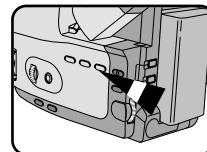
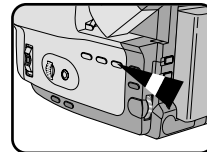
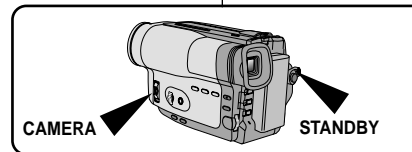

Note: When you use PIP function, the PIP screen will be on the recording in recording.

PIP (Imagen a Imagen, solo SCM53)

⌘ La función PIP (Imagen a Imagen) labora en combinación con la función ZOOM DIGITAL usando una pantalla pequeña, super impuesta para mostrar una imagen que es más amplia que la imagen que está siendo filmado. Esto le puede ayudar a obtener una idea más clara de lo que usted está filmando.

- La función PIP labora sólo en el modo CAMERA.

1. Ponga el interruptor de encendido en modo CAMERA y el interruptor LOCK/ STANDBY en modo STANDBY.
2. Encienda el ZOOM DIGITAL. (Consulte la página 29)
3. Pulse el botón PIP. Aparecerá una pantalla pequeña.
4. Compruebe la parte que esta filmando en la pantalla PIP y ponga el interruptor Zoom en la posición "T" para activar el modo del ZOOM DIGITAL.
 - Comience la filmación pulsando el botón START/STOP cuando aparezca la parte que desea filmar.
5. Pulse el botón PIP de nuevo. Desaparecerá la pantalla pequeña.

Nota: Cuando utilice la función PIP, la pantalla PIP será grabada en la filmación.

ENGLISH

Advanced Shooting

Snap Shot (SCM53 only)

- ⌘ With the SNAP SHOT feature, your camcorder functions like a regular film camera, allowing you to take single still pictures.
 - The SNAP SHOT function operates in the CAMERA mode.

1. Set the power switch to CAMERA mode and LOCK/STANDBY switch to STANDBY mode.

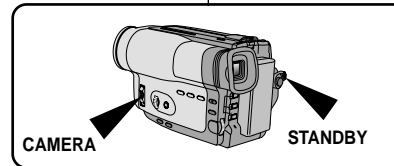

2. Aim the camcorder at the image you want to record and press the SNAP SHOT button.
 - Be careful not to shake your camcorder to avoid blurring the image.

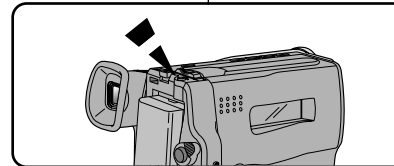

3. After the SNAP SHOT button has been pressed, your camcorder will record the image for 6 seconds, then automatically return to STANDBY mode.
 - You can check the remaining time for SNAP SHOT recording by looking at the time displayed on the screen.
 - To stop SNAP SHOT recording, press the SNAP SHOT button again.

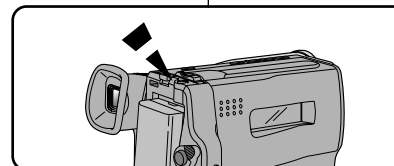

Note: While the SNAP SHOT feature is activated, you can not activate any other functions.

ESPAÑOL

Filmación avanzada

Filmación Instantánea (sólo SCM53)

- ⌘ Con la función de SNAP SHOT, se puede filmar un objeto fijo con una duración como la de una cámara de filmación normal.
 - La función SNAP SHOT opera en el modo CAMERA.

1. Ponga el interruptor de encendido en modo CAMERA y el interruptor LOCK/ STANDBY en modo STANDBY.

2. Pulse el botón SNAP SHOT en la dirección de parada en la que desea filmar.
 - En este momento, tenga cuidado de no agitar la cámara de vídeo porque la imagen se filmará indistintamente.

3. Cuando se pulsa el botón SNAP SHOT, la cámara de vídeo se pondrá automáticamente en el modo STANDBY tras la filmación de las imágenes fijas durante 6 segundos.

- Puede comprobar el tiempo restante de SNAP SHOT mirando al tiempo mostrado en la pantalla.
- Para detener la SNAP SHOT, pulse de nuevo el botón SNAP SHOT.

Notas:

- Con la SNAP SHOT activada, no se pueden activar otras funciones pulsando otros botones.
- Si la cámara de vídeo se activa o recibe algún golpe durante la filmación, el estado de la filmación puede no ser bueno.
- El SNAP SHOT es activado en filmación.
- Cuando el botón SNAP SHOT es pulsado en el modo CAMERA sin ningún videocasete, la pantalla parada desaparecerá.

White Balance

- ⌘ WHITE BALANCE is a recording function that preserves the unique color of the object in any recording condition.
- ⌘ You may select the appropriate WHITE BALANCE mode to obtain good quality color of the image.
 - AUTO: This mode is generally used to control the WHITE BALANCE automatically.
 - INDOOR: controls WHITE BALANCE according to the indoor ambience.
 - OUTDOOR: controls WHITE BALANCE according to the outdoor ambience.

Setting a White Balance Mode

1. Set the power switch to CAMERA mode and LOCK/STANDBY switch to STANDBY mode.
2. Press the MENU ON/OFF button, then the MENU list will appear.
3. Turn the MENU dial so that WHITE BALANCE is highlighted.
4. Press ENTER.
 - A list of available WHITE BALANCE modes will appear.
5. Turn the MENU dial to preferred mode.
6. Press ENTER.
7. Press the MENU ON/OFF button to exit the WHITE BALANCE setting screen.

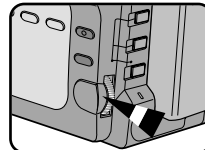
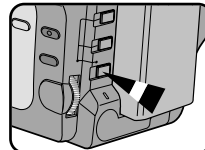
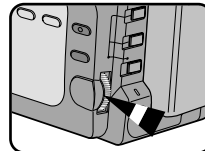

Notes: The AUTO of WHITE BALANCE may not operate in the LSS of DSE. When this happens, select INDOOR or OUTDOOR.

Balance de blancos

- ⌘ WHITE BALANCE es una función de filmación que conserva el color único del objeto en cualquier estado de filmación.
- ⌘ Puede seleccionar el modo de WHITE BALANCE para obtener color de buena calidad de la imagen.
 - AUTO: Este modo se usa generalmente para controlar el WHITE BALANCE automáticamente.
 - INDOOR: Controla el WHITE BALANCE de acuerdo con el ambiente interior.
 - OUTDOOR: Controla el WHITE BALANCE de acuerdo con el ambiente exterior.

Configuración de un modo de White Balance

1. Ponga el interruptor de encendido en modo CAMERA y el interruptor LOCK/STANDBY en modo STANDBY.
2. Pulse el botón MENU ON/OFF y aparecerá la lista MENU.
3. Gire el disco selector MENU de modo que el WHITE BALANCE es iluminado.
4. Pulse ENTER.
 - Aparecerá una lista de los modos WHITE BALANCE disponible.
5. Gire el disco selector MENU al modo preferido.
6. Pulse ENTER.
7. Pulse el botón MENU ON/OFF para finalizar la configuración de WHITE BALANCE.

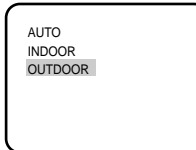
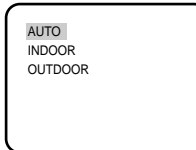
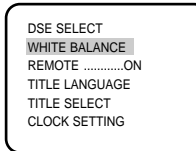

Nota: El WHITE BALANCE AUTOMÁTICO no puede operar en LSS de DSE. Cuando esto ocurre, elija INDOOR o OUTDOOR.

Setting the Remote Control (SCM52/M53)

⌘ This function is used to turn the Remote Control ON/OFF.
(See page 15)

1. Set the power switch to CAMERA mode and LOCK/STANDBY switch to STANDBY mode.
2. Press the MENU ON/OFF button, then the MENU list will appear.
3. Turn the MENU dial so that REMOTE is highlighted.
4. Press ENTER to select ON/OFF.
5. Press the MENU ON/OFF button to exit the Remote Control setting screen.

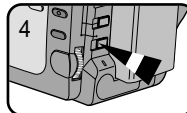
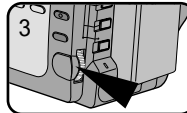
**Configuración del mando a distancia (SCM52/M53)**

⌘ Esta función se utiliza para ON/OFF del Mando a Distancia.
(Consulte la página 15)

1. Ponga el interruptor de encendido en modo CAMERA y el interruptor LOCK/ STANDBY en modo STANDBY.
2. Pulse el botón MENU ON/OFF y aparecerá la lista MENU.
3. Gire el disco selector MENU de forma que el REMOTE es iluminado.
4. Pulse ENTER para seleccionar ON/OFF.
5. Pulse el botón MENU ON/OFF para terminar la configuración del Mando a Distancia.

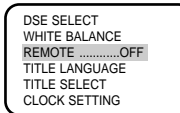
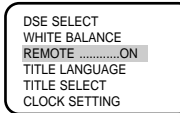

Demonstration

- ⌘ Demonstration automatically shows you the major functions that are included with your camcorder so that you may use them more easily.
- ⌘ The DEMO function is only available in CAMERA mode when you are not recording.
- ⌘ The Demonstration operates repeatedly until the MENU ON/OFF button is pressed to stop it.

1. Set the power switch to CAMERA mode and LOCK/STANDBY switch to STANDBY mode.

2. Press the MENU ON/OFF button, then the MENU list will appear.

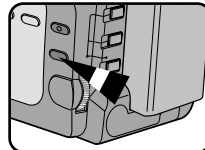

(MENU)
DISOFF
D.ZOOMOFF
DEMOOFF
PROGRAM AE
DSE SELECT
WHITE BALANCE
EXIT: MENU

3. Turn the MENU dial so that DEMO is highlighted.

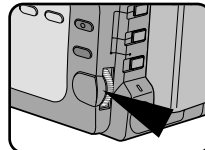

(MENU)
DISOFF
D.ZOOMOFF
DEMOOFF
PROGRAM AE
DSE SELECT
WHITE BALANCE
EXIT: MENU

4. Press ENTER to select ON.
■ Demonstration will start.

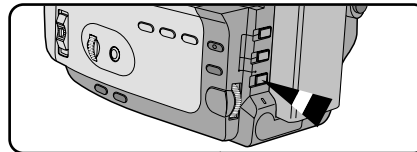

5. Press the MENU ON/OFF button again to end the demonstration.

Demostración

- ⌘ Demostración muestra automáticamente las funciones principales que se incluyen con su videocámara así que usted puede usarlo más fácilmente.
- ⌘ La función DEMO sólo esta disponible en el modo CAMERA cuando no se está filmando.
- ⌘ La Demostración funciona repetidamente hasta que se pulsa el botón MENU ON/OFF para detenerla.

1. Ponga el interruptor de encendido en modo CAMERA y el interruptor LOCK/ STANDBY en modo STANDBY.

2. Pulse el botón MENU ON/OFF y aparecerá la lista MENU.

3. Gire el disco selector MENU de forma que el DEMO es iluminado.

4. Pulse ENTER para seleccionar ON.
■ Comenzara la demostración

5. Pulse el botón MENU ON/OFF de nuevo para finalizar la Demostración.

Advanced Shooting

Lighting Techniques

- ⌘ When you use your camcorder, there are only two possible recording environments.
 - You will be recording outdoors (Normal recording or through an ND(Neutral Density) filter).
 - You will be recording indoors (Video light recommended or required).
- ⌘ The single greatest influence on picture quality is the level of brightness, measured in lux.
- ⌘ The following table lists a few common situations, the corresponding level of brightness and any associated recommendations.

Situations	Brightness (lux)	Recommendations
◆ Snow-covered mountains or fields.	100,000	ND filter recommended.
◆ Sandy beach on a hot summer's day	100,000	
◆ On a sunny day in the middle of the afternoon.	35,000	Normal recording.
◆ On a gloomy day, an hour after the sunrise.	2,000	
◆ Office with fluorescent lighting near to a window.	1,000	
◆ On a sunny day, an hour before the sunset.	1,000	
◆ Department store counter.	500 to 700	
◆ Room lit by two 30W fluorescent lights.	300	Video light recommended.
◆ Arcade at night.	150 to 200	Video light required.
◆ Candle light.	10 to 15	

After Recording

1. Eject the tape that you have recorded. (see page 22)
2. If you want to protect accidental erasure of the tape you have recorded, push the red tab on the cassette.
3. Set the POWER switch to OFF.
4. Close the LENS cover.
5. Remove the BATTERY PACK from the camcorder.

Filmación avanzada

Técnicas de iluminación

- ⌘ Al utilizar la videocámara, pueden darse dos situaciones posibles de filmación.
 - Filmar en exteriores (Grabación normal o utilizando un filtro ND (Densidad neutra)).
 - Filmar en interiores (Se necesita o recomienda el uso de la iluminación de vídeo).
- ⌘ El aspecto que más puede influir en la calidad de una imagen es la luminosidad, medida en unidades lux.
- ⌘ La siguiente tabla muestra una lista de algunas situaciones comunes, su correspondiente nivel de luminosidad y las recomendaciones asociados.

Situaciones	Luminosidad (lux)	Recomendaciones
◆ Montañas o campos cubiertos de nieve	100,000	Filtro ND recomendado
◆ Playa de arena en un día de verano caluroso	100,000	
◆ Día soleado alrededor de mediodía	35,000	Grabación normal
◆ Día nublado, una hora después de la puesta del sol	2,000	
◆ Oficina con iluminación fluorescente cerca a la ventana	1,000	
◆ Día soleado una hora antes de la puesta de sol.	1,000	
◆ Caja del centro comercial	500 a 700	
◆ Habitación iluminada por dos tubos fluorescentes de 30W.	300	Iluminación de vídeo recomendado
◆ Arcadia de noche	150 a 200	Iluminación de vídeo necesario
◆ Luz de velas	10 a 15	

Después de filmar

1. Extraiga la cinta que haya filmado. (Consulte la página 22)
2. Si desea proteger la cinta de un borrado accidental, empuje la pestaña roja del videocasete.
3. Ponga el interruptor de encendido en OFF.
4. Cierre la tapa de LENS.
5. Retire la BATTERY PACK de la videocámara.

ENGLISH**Playing back a Tape**

- ⌘ To view a tape that you have recorded on.
- ⌘ Playback function works in PLAYER mode only.
 - To see with TV monitor: recommended for indoor use.

To watch with TV monitor

- ⌘ It is practical to use a TV monitor to view tapes indoors.
- ⌘ To play a tape back, the TV must feature a compatible color system. (SCM51/M52/M53: NTSC) (see page 54)

Connecting to a TV which has an Audio and Video input jack

- ⌘ Use the Audio/Video cable supplied with your camcorder.
 - The yellow plug: Video
 - The white plug: Audio(L)

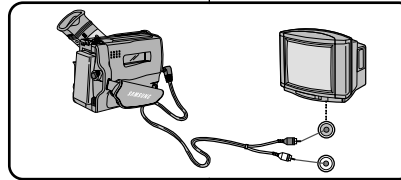
**Connecting to a TV which has no Audio and Video input jack**

- ⌘ You can connect your camcorder to a TV through a VCR.
 - Set the input selector on the VCR to LINE.
 - The yellow plug: Video
 - The white plug: Audio(L)
- ⌘ To view the cassette on the television screen, select the channel reserved for your VCR on the television. (Refer to your VCR or television instruction book.)

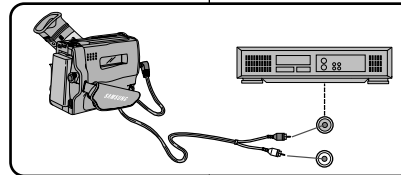
**ESPAÑOL****Reproducir una cinta**

- ⌘ Para ver una cinta que haya filmado.
- ⌘ La función Reproducir funciona sólo en el modo PLAYER.
 - En el monitor de TV: recomendada para uso en interiores.

Para ver con el monitor de TV

- ⌘ Es muy práctico ver una cinta en el televisor si se está en interiores.
- ⌘ Para reproducir una cinta, el televisor debe tener un sistema de color compatible. (SCM51/M52/M53: NTSC) (Consulte la página 54)

Conectar a un televisor que tenga conexión de entrada de audio y vídeo

- ⌘ Utilice el cable Audio/Vídeo que se suministra con la videocámara.
 - Amarillo: Vídeo
 - Blanco: Audio(L)

Conectar a un televisor sin conexión de entrada de audio y vídeo

- ⌘ Puede conectar su videocámara al televisor a través del reproductor de vídeo.
 - Amarillo: Vídeo
 - Blanco: Audio(L)

Nota: Para ver el videocasete en la pantalla del televisor, elegir el canal reservado por su reproductor de vídeo en el televisor. (Referir al manual de instrucciones del reproductor de vídeo o televisor)

ENGLISH**Playing back a Tape****Notes:**

- SCM51/M52/M53 feature a monaural audio system. If your TV or VCR features a stereo audio system, connect the audio cable to input "L" of your TV or VCR.

Playback

1. Use the TV/VIDEO button to select VIDEO on your TV.
2. Connect power source (battery or AC Power Adapter) to camcorder.
Set the power switch to PLAYER mode.
3. Insert a tape you want to see.
 - Make sure that STOP is displayed.
4. Press the ►|| (PLAY/STILL) button.
 - The picture you recorded appears on the TV after 2 to 3 seconds.
 - Press ■ (STOP) to stop playing.
 - If the tape reaches its end during playback, the tape will rewind automatically.

Notes:

- The playback mode (SP/LP) and system are selected automatically, depending on the tape format.

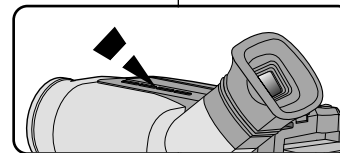
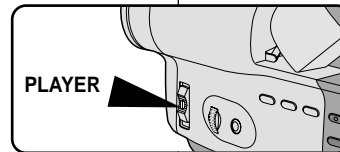
**ESPAÑOL****Reproducir una cinta****Notas:**

- SCM51/M52/M53 disponen de un sistema de audio monaural. Si su televisor o reproductor de vídeo disponen de un sistema de audio estéreo, conecte el cable audio a la entrada "L" del televisor o del reproductor de vídeo.

Reproducción

1. Utilice el botón TV/VÍDEO para seleccionar VÍDEO en su televisor.
2. Conecte la fuente de energía a la videocámara (batería o Adaptador AC).
Coloque el interruptor de encendido en el modo PLAYER.
3. Introduzca el videocasete que quiera ver.
 - Asegúrese de que aparece el indicador STOP.
4. Pulse el botón ►|| (PLAY/STILL).
 - La imagen filmada aparece en el televisor transcurridos 2 ó 3 segundos.
 - Pulse ■ (STOP) para detener la reproducción.
 - Si la cinta se acaba durante la reproducción, se rebobinará automáticamente.

Notas:

- El modo de reproducción (SP/LP) y el sistema (8mm) se seleccionan automáticamente dependiendo del formato de la cinta.

Playing back a Tape

Various Functions in PLAYER mode

To view a STILL picture (Playback pause)

- Press ►|| (PLAY/STILL) button during playback.
- To resume playback, press ►|| (PLAY/STILL) button again.

Note: Your camcorder will automatically stop if it is left for more than 5~7 minutes in STILL mode without operation in order to prevent tape and head-drum wear.

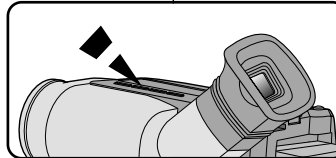

To locate a scene (picture search)

- Press ►► (FF) or ◀◀ (REW) buttons during playback.
- To resume normal playback, release the buttons.

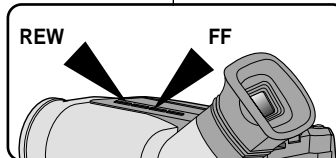

Zero RETURN

- ⌘ The ZERO RETURN function works in STOP of PLAYER mode.
- ⌘ You can Fast Forward or Rewind to 0:00:00 automatically.

1. Set the power switch to PLAYER mode.
 - Make sure that STOP is displayed.
2. Press the ZERO RETURN button.
 - Z.RETURN is displayed.
 - FF or REW works automatically.

Note: The ZERO RETURN button does not work when the TAPE COUNTER reads 0:00:00.

- Notes:**
- Press the C/RESET button at the start of the cassette or the required sequence.
 - When you wish to find this point on the tape again, press Z.RTN button when playback is stopped.

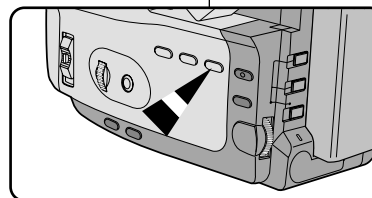

Reproducir una cinta

Funciones varias en el modo PLAYER

Ver una imagen STILL (Pausa en la reproducción)

- Pulse el botón ►|| (PLAY/STILL) durante la reproducción.
- Para reiniciar la reproducción, pulse de nuevo el botón ►|| (PLAY/STILL).

Nota: La videocámara se parará automáticamente si permanece en el modo STILL por más de 5~7 minutos sin ningún tipo de funcionamiento para prevenir el desgaste de la cinta y del tambor de cabezal.

Localizar una escena (búsqueda de imágenes)

- Pulse los botones de avance rápido ►► (FF) o rebobinado ◀◀ (REW) durante la reproducción.
- Para reiniciar la reproducción normal, suelte los botones.

Retorno a cero

- ⌘ La función ZERO RETURN funciona en STOP del modo PLAYER.
- ⌘ Puede avanzar o rebobinar automáticamente al 0:00:00

1. Coloque el interruptor de encendido en el modo PLAYER.
 - Asegúrese de que aparece el indicador STOP.
2. Pulse el botón ZERO RETURN.
 - Aparecerá el indicador Z.RETURN.
 - El avance rápido (FF) o el rebobinado (REW) comenzará a funcionar automáticamente.

Notas:

- El botón ZERO RETURN no funciona cuando el TAPE COUNTER muestra 0:00:00.
- Pulse el botón C. RESET en el comienzo de la cinta o en la secuencia deseada. Cuando desee buscar este punto de nuevo en la cinta, pulse el botón Z.RETURN cuando se haya parado de reproducir.

ENGLISH

Playing back a Tape

Setting the Remote Control (SCM52/M53)

- ⌘ The REMOTE CONTROL ON/OFF method in PLAYER mode is the same as the REMOTE CONTROL ON/OFF method in CAMERA mode, except that the power switch must be set to PLAYER instead of CAMERA. Please refer to page 46.

DSE in PLAYER mode

- ⌘ The procedure for using DSE in PLAYER mode is the same as the procedure for using DSE in CAMERA mode, except that the power switch must be set to PLAYER instead of CAMERA. Please refer to pages 36 and 37.

Note: The WIDE(16:9), CINEMA, SEPIA, GHOST, STROBE and LSS effects will not operate when your camcorder is in PLAYER mode.

- ⌘ The selected DSE effect will operate when the DSE button is pressed.

Maintenance

Cleaning and Taking care of the Camcorder**Cleaning the Viewfinder**◆ **Releasing the Eyecup**

1. Pull the EVF up and then turn the screw counter-clockwise.
2. Pull the EYECUP out.
3. Clean the EYECUP and the VIEWFINDER screen with a soft cloth and cotton swab or a blower.

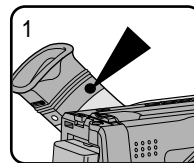
◆ **Reattaching the Eyecup**

4. Put the EYECUP on the VIEWFINDER.
5. Put the screw back on.

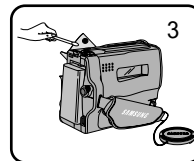
**ESPAÑOL**

Reproducir una cinta

Configuración del mando a distancia (SCM52/M53)

- ⌘ El método REMOTE CONTROL ON/OFF en el modo PLAYER es idéntico al método REMOTE CONTROL ON/OFF en el modo CAMERA, excepto que el interruptor de encendido debe estar fijado a PLAYER en vez de CAMERA. Por favor, consulte la página 46.

DSE en modo PLAYER

- ⌘ El proceso de uso de DSE en el modo PLAYER es idéntico al proceso de uso de DSE en el modo CAMERA, excepto que el interruptor de encendido debe estar fijado a PLAYER en vez de CAMERA. Por favor, consulte a las páginas 36 y 37.

Nota: En el modo WIDE(16:9), CINEMA, SEPIA, GHOST, STROBE en LSS no funcionarán cuando la videocámara, esta en modo PLAYER.

- ⌘ Cuando se pulsa el botón DSE, funciona el modo seleccionado de DSE.

Mantenimiento

Limpieza y cuidados de la Videocámara**Limpieza del Visor**◆ **Como desmontar el Ocular**

1. Tire del EVF hacia arriba y gire el tornillo en sentido antihorario.
2. Saque el Ocular.
3. Limpie el Ocular y la pantalla del VISOR con un paño suave, copo de algodón o un soplador.

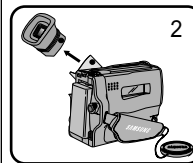
◆ **Colocación del Ocular**

4. Ponga el Ocular en el VISOR.
5. Apriete el tornillo.

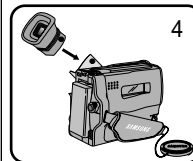

ENGLISH**Maintenance****Cleaning the Video Heads**

- ⌘ To ensure normal recording and clear pictures, clean the video heads.
- ⌘ When the playback pictures are noisy or hardly visible, the video heads may be dirty.

- a. Normal Picture
 b. Noisy Picture
 If this happens, clean the video heads with a dry type cassette cleaner.

1. Set the power switch to PLAYER mode.
2. Insert the cleaning tape.
3. Press the ►|| (PLAY/STILL) button.
4. Press the ■ (STOP) button after about 30 seconds.

Check the quality of the picture using a video cassette. If it is still bad, repeat the operation. If the problem continues, contact your local authorized service center.

Storing the Camcorder

1. You must detach the BATTERY PACK from the camcorder when storing.
2. Keep the camcorder in a ventilated, dry and warm place.
3. Do not keep the camcorder in a place where the temperature often changes, such as in a car.
4. Keep the camcorder in a stable place.

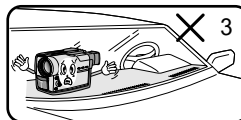
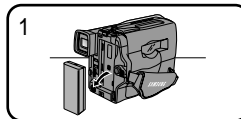
**ESPAÑOL****Mantenimiento****Limpieza de los cabezales del vídeo**

- ⌘ Para asegurar filmaciones normales e imágenes claras, limpie los cabezales de vídeo.
- ⌘ Si las imágenes reproducidas tienen ruido o no se ven fácilmente puede que los cabezales del vídeo estén sucios.

- a. Imagen normal
 b. Imagen con ruido
 Si esto sucede, limpie los cabezales del vídeo con una cinta de limpieza de tipo seco.

1. Ponga el interruptor de encendido en el modo PLAYER.
2. Introduzca una cinta de limpieza de tipo seco.
3. Pulse el botón ►|| (PLAY/STILL).
4. Pulse el botón ■ (STOP) transcurridos 30 segundos.

Compruebe la calidad de la imagen utilizando una cinta de vídeo. Si la imagen todavía no es buena, repita la operación. Si el problema continúa, póngase en contacto con su servicio técnico autorizado.

Guardar la videocámara

1. Debe retirar la BATTERY PACK de la videocámara antes de guardarla.
2. Guarde la videocámara en un lugar ventilado, seco y con una temperatura suave.
3. No guarde la videocámara en un lugar donde haya cambios bruscos de temperatura, como en un coche.
4. Guarde la videocámara en un lugar estable.

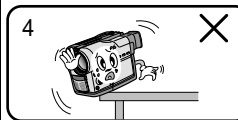
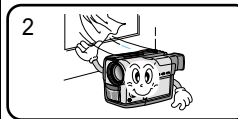

ENGLISH**Using Your Camcorder Abroad****Using Your Camcorder Abroad**

- ⌘ Each country or area has its own electric and TV color system.
- ⌘ Before using your camcorder abroad, check the following:

Power sources

- You can use your camcorder in any country or area that uses 100V to 240V, 50/60 Hz.
- Use a commercially available AC plug adapter, if necessary, depending on the power used.

Color system

- You can view your recording on the Viewfinder. However, to view it on a television or to make a copy to a video cassette recorder, the television or VCR must be NTSC: SCM51/M52/M53- compatible and have the appropriate audio/video jacks.

❖ **PAL-compatible area**

Australia, Austria, Belgium, Bulgaria, China, CIS, Czech Republic, Denmark, Egypt, Finland, France, Germany, Greece, Great Britain, Holland, Hong Kong, Hungary, India, Iran, Iraq, Kuwait, Libya, Malaysia, Mauritius, Rumania, Saudi Arabia, Singapore, Slovak Republic, Spain, Sweden, Switzerland, Syria, Thailand, Tunisia, etc.

❖ **NTSC-compatible area**

Bahamas, Canada, Central America, Japan, Mexico, Philippines, Korea, Taiwan, United States, etc.

Note: You can make recordings with your camcorder anywhere in the world.

ESPAÑOL**Utilizar la videocámara en el extranjero****Utilizar la videocámara en el extranjero**

- ⌘ Cada país o zona tiene su propio sistema eléctrico o de color de televisión.
- ⌘ Antes de utilizar su videocámara en el extranjero, revise los siguientes aspectos:

Fuentes de energía

- Puede utilizar su videocámara en cualquier país o zona con electricidad 100V a 240V, 50/60 Hz.
- Utilice un adaptador de enchufe AC disponible, en caso de que sea necesario, dependiendo del diseño del enchufe de pared local.

Sistema de color

- Puede ver sus grabaciones en el visor. Sin embargo, para verlas en un televisor o copiarlas en una cinta de vídeo, el televisor o el reproductor de vídeo deben ser compatibles con NTSC: SCM51/M52/M53- y disponer de entradas de audio/vídeo adecuadas.

❖ **Zonas compatibles con PAL**

Alemania, Arabia Saudita, Australia, Austria, Bélgica, Bulgaria, CEI, China, Dinamarca, Egipto, España, Finlandia, Francia, Gran Bretaña, Grecia, Holanda, Hong Kong, Hungría, Irak, India, Irán, Kuwait, Libia, Malasia, Mauricio, República Checa, República Eslovaca, Rumanía, Siria, Singapur, Suecia, Suiza, Tailandia, Túnez, etc.

❖ **Zona compatible con NTSC**



América Central, Bahamas, Canadá, Corea, Estados Unidos, Filipinas, Japón, México, Taiwán, etc.

Nota: Puede realizar filmaciones con su videocámara en cualquier lugar del mundo.

ENGLISH**Troubleshooting****Troubleshooting**

⌘ Before contacting a service center, perform the following simple checks. They might save you the time and expense of unnecessary calls.



Self Diagnosis Display

Display	Blinking	Inform that...	Action
	slow	the battery pack is almost discharged	Change it to a charged one.
	fast	the battery pack is fully discharged.	Change it to a charged battery.
TAPE END	slow	the tape has almost reached its end.	Prepare a new one.
TAPE END	no	the tape reached its end	Change to a new one.
TAPE	slow	there is no tape in the camcorder.	Insert a tape.
TAPE	slow	the tape is protected from recording.	If you want to record, release the protection.
D.EMG C.EMG R.EMG L.EMG	slow	the camcorder has some mechanical fault.	1. Eject the tape. 2. Set to OFF 3. Detach the battery. 4. Reattach the battery. * Please contact your local service center if the problem continues.
DEW	slow	moisture condensation has formed in the camcorder.	see page 58.

ESPAÑOL**Resolución de problemas****Resolución de problemas**

⌘ Antes de ponerse en contacto con un centro de servicio, efectúe las sencillas verificaciones siguientes. Le pueden ahorrar el tiempo y el dinero de una visita innecesaria.

Pantalla de autodiagnóstico

Pantalla	Parpadeo	Informa que...	Acción
	lento	la batería está casi descargada.	Cámbiela por una cargada.
	rápido	la batería está completamente descargada.	Cámbiela por una batería cargada.
TAPE END	lento	la cinta ya casi ha llegado al final.	Prepare una cinta nueva.
TAPE END	no	la cinta ha llegado al final	Cámbiela por una nueva.
TAPE	lento	no hay cinta en la videocámara.	Introduzca una cinta.
TAPE	lento	la cinta está protegida de ser grabada.	Si usted desea grabar tendrá que quitar la protección.
D.EMG C.EMG R.EMG L.EMG	lento	la videocámara tiene alguna avería mecánica.	1. Extraiga la cinta. 2. Ponga la videocámara en OFF 3. Retire la batería. 4. Vuelva a colocar la batería * Si el problema continúa, póngase en contacto con el servicio local.
DEW	lento	Se ha formado condensación de humedad dentro de la videocámara	Consulte la pág 58.

ENGLISH**Troubleshooting****Checking**

- ⚠ If you run into any problem using the camcorder, use the following table to troubleshoot the problem.
- ⚠ If these instructions do not allow you to solve the problem, take a note of:
 - The model and serial number marked on the bottom of the camcorder.
 - Your warranty, if applicable.
- ⚠ Then contact your nearest authorized service center.

Symptom	Explanation/Solution
You cannot switch the camcorder on.	◆ Check the battery pack (see page 19) or the AC power adapter. (see page 18)
Start/Stop does not operate while recording.	◆ Check the POWER and LOCK/STANDBY switches, set it to CAMERA and STANDBY. ◆ You have reached the end of the cassette. ◆ Check the record protection tab on the cassette. (see page 22)
The camcorder goes off automatically.	◆ You have left the camcorder set to STANDBY for more than 5-7 minutes without using it. (see page 24) ◆ The battery pack is fully used up.(see page 21)
The battery pack is quickly exhausted.	◆ The atmospheric temperature is too low. (see page 21) ◆ The battery pack has not been charged fully. (see page 19) ◆ The battery pack is completely dead, and cannot be recharged. Use another battery pack.
You cannot eject the cassette from the compartment.	◆ The battery pack is fully used up. ◆ A mechanical fault might have occurred. (see page 55)
The DATE/TIME indicator flashes more than 2 times when you set the camcorder to CAMERA	◆ The lithium battery is not installed or is fully used up.(see page 17)
The playback picture is in poor quality.	◆ The video heads might be dirty. (see page 53)
You cannot operate any functions on the camcorder.	◆ A mechanical fault might have occurred . (see page 55)

ESPAÑOL**Resolución de problemas****Resolución de problemas**

- ⚠ Si se encuentra con algún problema al utilizar la videocámara, utilice la siguiente tabla para resolver el problema.
- ⚠ Si las presentes instrucciones no le permiten resolver el problema tome nota del:
 - Modelo y número de serie marcados en la parte inferior de la videocámara.
 - Su garantía, si aún estuviera en vigor.
- ⚠ Seguidamente, póngase en contacto con el servicio técnico autorizado más cercano.

Síntoma	Explicación/Solución
Usted no puede encender la video-cámara	◆ Verifique la batería (consulte la página 19) o el adaptador de corriente AC. (consulte la página 18)
Start/Stop no funciona durante la filmación.	◆ Verificar los interruptores POWER y LOCK/STANDBY ajustarlo en modo CAMERA y STANDBY. ◆ Ha llegado al final del videocasete. ◆ Verifique la lengüeta de protección de grabación del videocasete(consulte la página 22)
La videocámara se apaga automáticamente.	◆ Usted la deja en STANDBY más de 5-7 minutos sin utilizarla (consulte la página 24) ◆ La batería está totalmente gastada.(consulte la página 21)
La batería se gasta rápidamente.	◆ La temperatura atmosférica es demasiado baja (consulte la página 21) ◆ La batería no ha sido cargada en su totalidad. (consulte la página 19) ◆ La batería está totalmente descargada, y no se puede recargar. Utilice otra batería.
No puede extraer el videocasete del compartimento.	◆ La batería está totalmente descargada. ◆ Quizá haya una avería mecánica. (consulte la página 55)
El indicador de DATE/TIME parpadea más de 2 veces cuando pasa la videocámara al modo CAMERA	◆ La pila de litio no está instalada o está totalmente descargada.(consulte la página 17)
La imagen de la reproducción tiene poca calidad.	◆ Los cabezales del vídeo pueden estar sucios. (consulte la página 53)
No puede hacer nada con la videocámara.	◆ Probablemente haya ocurrido una avería mecánica. (consulte la página 55)

ENGLISH

Troubleshooting

Symptom	Explanation/Solution
A vertical stripe appears when you shoot a bright subject against a dark background (candle flame, for example)	<ul style="list-style-type: none"> ◆ The contrast between the subject and the background is too great for the camcorder to operate normally. Make the background bright to reduce the contrast or use the BLC function while you are shooting. (see page 33)
The image in the viewfinder is blurred	<ul style="list-style-type: none"> ◆ The view finder lens has not been adjusted. Turn the viewfinder focus ring until the screen comes into sharp focus. (see page 25)
The tape does not move when you press the play, Fast Forward or Rewind buttons.	<ul style="list-style-type: none"> ◆ Set the POWER switch to PLAYER. ◆ You have reached the beginning or end of the cassette.
The Date Time or Title disappeared even though you had it set.	<ul style="list-style-type: none"> ◆ The lithium battery is not installed or is fully used up. (see page 17)

ESPAÑOL

Resolución de problemas

Síntoma	Explicación/Solución
Aparece una línea vertical cuando filma un motivo claro contra un fondo oscuro (llama de vela, por ejemplo)	<ul style="list-style-type: none"> ◆ El contraste entre el motivo y el fondo es demasiado grande para que la videocámara pueda funcionar de forma normal. Claree el fondo para reducir el contraste o utilice la función BLC cuando esté filmando. (consulte la página 33)
La imagen en el visor se ve borrosa.	<ul style="list-style-type: none"> ◆ Las lentes del visor no han sido ajustadas. Gire el aro de enfoque del visor hasta que la pantalla del visor se vea nítidamente. (consulte la página 25)
La cinta no se mueve cuando usted pulsa los botones de reproducción de avance rápido y de retroceso.	<ul style="list-style-type: none"> ◆ Ajuste el interruptor POWER a la posición de PLAYER. ◆ Ha llegado al inicio o al final del videocasete.
La Fecha, hora y el título desaparecen aunque usted los haya programado.	<ul style="list-style-type: none"> ◆ La pila de litio no está instalada o está totalmente gastada. (consulte la página 17)

Moisture Condensation

⌘ If the camcorder is brought directly from a cold place to a warm place, moisture may condense inside the camcorder, on the surface of the tape, or on the lens. In this condition, the tape may stick to the head drum and be damaged or the unit may not operate correctly. To prevent possible damage under these circumstances, the camcorder has a built-in moisture sensor.

⌘ If there is moisture inside the camcorder, "DEW" is displayed.

If this happens, none of the functions except cassette ejection will work.

Open the cassette compartment and remove the battery for at least two hours in a warm dry room.

⌘ Please follow this procedure when the DEW protection feature is unexpectedly activated and you want to override it: (Please make sure that the condensation has disappeared completely.)

1. Take the battery pack out.

2. Take the lithium battery out.

3. Put the lithium battery back.

4. Put the battery pack back.

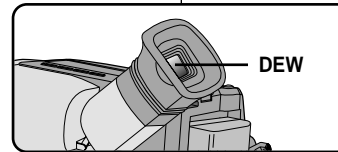

Condensación de la humedad

⌘ Si se pasa la videocámara directamente de un lugar frío a otro con una temperatura más elevada, puede condensarse la humedad en el interior de la videocámara, en la superficie de la cinta o en las lentes. En este caso, la cinta puede adherirse al tambor del cabezal y dañarse, o hacer que el funcionamiento no sea correcto. Para evitar posibles daños bajo estas circunstancias, la videocámara tiene integrado un sensor de humedad.

⌘ Si hay humedad en el interior de la videocámara, se mostrará "DEW".

En este caso, no se activará ninguna de las funciones con la excepción de la expulsión.

Abra el compartimento del videocasete y saque la batería y manténgala al menos dos horas en una habitación templada y seca.

⌘ Si se activa de forma inesperada la protección DEW, y desea cancelarla, haga lo siguiente: (Asegúrese de que ha desaparecido completamente la condensación.)

1. Extraiga la batería.

2. Saque la pila de litio.

3. Vuelva a colocar la pila de litio.

4. Vuelva a colocar la batería.

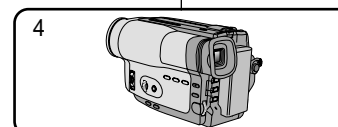
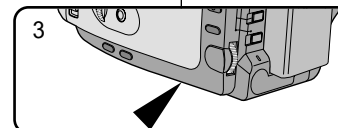
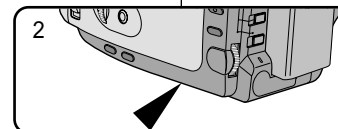
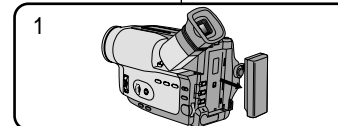

ENGLISH

Specifications

⚠ These technical specifications and design may be changed without notice.

System	SCM51/M52/M53
Recording system	Video: 2 rotary heads Helical scanning FM Audio: FM monaural system
Video signal	NTSC color, EIA standard
Usable cassette	SCM51/M52/M53: 8 mm
Tape speed	SP: 14.345 mm/sec
Speed mode	Record: SP only, Playback: SP and LP
Recording time	P6-120: 120 min.
FF or REW time	P6-120: approx. 6.5 min.
Image device	CCD (Charge Coupled Device)
Optical zoom ratio	22x
Focal length: f	3.6 ~ 79.2 mm
F	1.6
Filter diameter	46 mm
Focus system	Inner
Macro	Auto wide macro
Min. Illumination	0.3 lux (visible)
Connectors	
Video out	Mini jack, 1 Vp-p, 75 ohms, Unbalanced
Audio out	Mini jack, 7.7 dBs, imp.: less than 1.8 K ohms
External mic	Monaural, ø3.5
General	
Power requirement	7.4 ~ 8.4 V DC
Power consumption	SCM51/M52: 3.9W, SCM53: 4.4W
Built-in mic	Condenser mic, omni-directional
Operating temperature	0°C to 40°C (32°F to 104°F)
Dimension (W*H*D)	101*104*174.3 (mm) ; 39.7*40.9*68.6 (inch)
Weight	670g (1.48 lbs)

ESPAÑOL

Especificaciones

⚠ Estas especificaciones técnicas y diseños pueden ser cambiados sin notificación.

System	SCM51/M52/M53
Sistema de grabación	Vídeo: 2 cabezas rotatorias FM scanning Helical Audio: Sistema monaural FM
Señal de vídeo	NTSC color, EIA estándar
Videocasete utilizable	SCM51/M52/M53 : 8 mm,
Velocidad de la cinta	SP: 14,345 mm/seg.
Modo de la velocidad	Grabación: Sólo SP Reproducción: SP y LP
Tiempo de grabación	P6-120: 120 min.
Tiempo de FF o REW	P6-120: aprox. 6,5 min.
Dispositivo de imagen	CCD (Dispositivo acoplado de carga)
Coefficiente de zoom óptico	22x
Longitud focal: f	3,6~79,2 mm
F	1,6
Diámetro de filtro	46 mm
Sistema de enfoque	Interno
Macro	Macro amplio automático
Illuminación mínima	0,3 lux (visible)
Conectores	
Salida de vídeo	Mini jack, 1 Vp-p, 75 ohms, Desequilibrado
Salida de audio	Mini jack, 7.7 dBs, imp.: inferior a 1,8 K ohms
Micrófono ext.	Monaural ø3.5
Generalidades	
Fuente de corriente	7,4 ~ 8,4 V DC
Consumo de energía	SCM51/M52: 3,9W, SCM53: 4,4W
Micrófono incorporado	Mic. condensado, omni-direccional
Temperatura de funcionamiento	0°C ta 40°C (32°F ta 104°F)
Dimensión (WxHxD)	101x104x174,3 mm
Peso	670 g

ENGLISH

Index

- A -	
ABROAD	54
AC POWER ADAPTER	18
AF	32
AUDIO	49
AUTO FOCUSING	32
AUTO MODE	34
AUTO POWER OFF	24
- B -	
BATTERY	19
BATTERY LEVEL	21
BATTERY PACK	19
BLC	33
- C -	
CAMERA	18
CASSETTE	22
CASSETTE HOLDER	11
CLEANING	53
CONTENTS	2
COUNTER	51
- D -	
DATE	38
DATE/TIME	38
DC CABLE	18
DEMO	47
DEW	58
DIGITAL ZOOM	29
DIMENSION	59
DIS	31
DISPLAY	12
DSE	36
- E -	
EDIT/SEARCH	24
EJECT	22
EMBOSS	36
ENTER	30
EXTERNAL MIC	59
- F -	
FADE IN	42
FADE OUT	42
FF (FAST FORWARD)	51
FILTER DIAMETER	59
FOCAL LENGTH	59
- G -	
GHOST	36
- H -	
HAND STRAP	16
- L -	
LENS	9
LITHIUM BATTERY	17
LOCK	18
LSS	36
- M -	
MIRROR	36
MOISTURE	58
MONAURAL AUDIO	49
MOSAIC	36
- N -	
ND FILTER	48
NEG	36
NTSC	54

ESPAÑOL

Índice

- A -	
ADAPTADOR DE CORRIENTE AC ..	18
APAGADO AUTOMÁTICO	24
AUDIO	50
AUDIO MONAURAL	50
AUTO DIAGNÓSTICO	55
- B -	
BALANCE DE BLANCOS	45
BATERÍA	19
BLC	33
- C -	
CABEZAL DE VÍDEO	53
CABLE DC	18
CONSUMO DE ENERGÍA	59
CONTADOR DE CINTA	13
CONTENIDO	2
CORREA DE HOMBRO	17
CORREA DE MANO	16
COUNTER	51
- D -	
DEMO	47
DEW	58
DIÁMETRO DE FILTRO	59
DIMENSIÓN	59
DIS	31
DSE	36
- E -	
EDIT/SEARCH	24
EJECT	22
EMBOSS	36
ENFOQUE AUTOMÁTICO	32
ENTRADA GRADUAL	42
ESPECIFICACIONES	59
EXTRANJERO	54
- F -	
FECHA/HORA	38
FF (AVANCE RÁPIDO)	51
FILMACIÓN	23
FILMACIÓN AUTOMÁTICA	15
FILTRO ND	48
FUENTE DE CORRIENTE	59
- G -	
GHOST	36
- H -	
HORA	38
HUMEDAD	58
- I -	
INTERRUPTOR	18
- L -	
LENTE	9
LIMPIEZA	52
LOCK	18
LSS	36
- M -	
MANDO A DISTANCIA	15
MICRÓFONO EXT.	59
MIRROR	36
MODE PORTRAIT	34
MODE SAND/SNOW	34
MODE SPORTS	34
MODE SPOTLIGHT	34
MODULO AUTO	34
MONITOR DE TV	48
MOSAIC	36

ENGLISH

Index

- O -	
OPERATION MODE	13
OSD	12
- P -	
PAL	54
PIP	43
PLAY	50
PLAYER	50
PORTRAIT MODE	34
POWER CONSUMPTION	59
POWER REQUIREMENT	59
POWER SWITCH.....	18
PROGRAM AE	34
- R -	
RECHARGING	19
RECORDING	23
REMOTE CONTROL	15
REW (REWIND)	51
- S -	
SAFETY INSTRUCTION	4
SAND/SNOW MODE	34
SELF-30S.....	15
SELF-END	15
SELF DIAGNOSIS	55
SELF RECORD	15
SELF TIMER	15
SEPIA	36
SHOULDER STRAP	17
SNAP SHOT.....	44
SPECIFICATION	59
SPORTS MODE.....	34
SPOTLIGHT MODE	34
- T -	
STANDBY.....	18
START/STOP	23
STILL	51
STOP	50
STROBE.....	36
SYSTEM.....	59
- V -	
TAPE COUNTER	13
TAPE EJECT	22
TAPE END	55
TIME	38
TITLE	40
TROUBLESHOOTING	56
TV MONITOR.....	49
- W -	
WAIT-10S	15
WEIGHT	59
- Z -	
ZERO RETURN	51
ZOOM.....	28

ESPAÑOL

Índice

- N -	
NEG	36
NIVEL DE BATERÍA.....	21
NTSC	54
- O -	
OSD	12
- P -	
PAL	54
PESO	59
PILA DE LITIO	17
PIP	43
PLAYER	50
PROGRAMA AE	34
- R -	
RECARGA	19
RETORNO A CERO.....	51
REW (REBOBINADO)	51
- S -	
SALIDA GRADUAL	42
SELF-30S.....	15
SELF-END	15
SEPIA	36
SISTEMA	59
SNAP SHOT.....	44
STANDBY.....	18
START/STOP	23
STILL	51
STOP	50
STROBE.....	36
- T -	
TAPE END	55
TEMPORIZADOR AUTOMÁTICO	15
TÍTULO.....	40
- V -	
VÍDEO	49
VIDEOCASETE	22
VISUALIZADOR	12
- W -	
WAIT-10S	15
- Z -	
ZOOM.....	28
ZOOM DIGITAL	29

THIS CAMCORDER IS MANUFACTURED BY:



***Samsung Electronics' Internet Home Page**

United States	http://www.sosimple.com
United Kingdom	http://www.samsungelectronics.co.uk
France	http://www.samsung.fr
Australia	http://www.samsung.com.au
Germany	http://www.samsung.de
Sweden	http://www.samsung.se
Poland	http://www.samsung.com.pl
Canada	http://www.samsungcanada.com
Panama	http://www.samsung-panama.com
Spain	http://www.samsung.es

ESTA VIDEOCÁMARA DE VÍDEO HA SIDO
FABRICADA POR:



***Samsung Electronics' Internet Home Page**

United States	http://www.sosimple.com
United Kingdom	http://www.samsungelectronics.co.uk
France	http://www.samsung.fr
Australia	http://www.samsung.com.au
Germany	http://www.samsung.de
Sweden	http://www.samsung.se
Poland	http://www.samsung.com.pl
Canada	http://www.samsungcanada.com
Panama	http://www.samsung-panama.com
Spain	http://www.samsung.es

AD68-00186D