

MODELO:  
CEPD64381

BOOM BOX  
Con CD-MP3-Radio AM/FM-Cassette



MANUAL DEL USUARIO

**Continental**  
*Electric*

**Continental**  
*Electric*

INSTRUCTION MANUAL



BOOM BOX  
With CD-MP3-Radio AM/FM-Cassette

MODEL:  
CEPD64381



## INTRODUCCIÓN

Gracias por haber comprado nuestro producto. Ahora tiene en sus manos una Radio Casetera y Grabadora / Reproductor de CD de calidad.

Si se usa cuidadosamente y de acuerdo a las instrucciones descritas abajo, esta Radio Casetera Grabadora Estéreo / Reproductor de CD le ofrecerá años de buen funcionamiento sin ningún problema.



Por favor lea estas instrucciones cuidadosamente con el fin de obtener los mejores resultados de su compra.

De elegante diseño, este producto cuenta con:

- Radio Casetera Grabadora Estéreo / Reproductor de CD
- 20 pistas de CD programables
- Repetición de 1 CD/MP3/ de toda(s) la(s) pista(s). Función de Salto / Búsqueda
- Pantalla LED de 3 dígitos
- Detenido automático y mecanismo de eyección suave
- Control de Nivel Automático (ALC) durante la grabación
- Sistema de grabación pulsando un solo botón
- Grabación de la radio incorporada y del disco compacto
- Sintonizador analógico altamente sensible
- Recepción de bandas AM, FM, FM Estéreo
- Entrada para Audífonos / Auriculares estéreo
- Luz indicadora de Energía / Reproducción de CD / Pausa / Repetir / Programa
- Pistas giratorias de control de Volumen y de Sintonización
- Sistema de Aumento de Bajos
- Antena telescópica multidireccional
- Diseño elegante
- Funcionamiento con AC/DC (6 baterías tamaño UM – 1D)

### ADVERTENCIA

NO DEBE EXPONERSE ESTE APARATO A GOTERAS O SALPICADURAS DE AGUA NI COLOCARSE OBJETOS CON AGUA, TALES COMO UN FLORETO, ENCIMA DEL APARATO. CON EL FIN DE PREVENIR UN INCENDIO O DESCARGA ELÉCTRICA, NO UTILICE EL ENCHUFE CON UN CABLE DE EXTENSIÓN U OTRO TIPO DE TOMACORRIENTE A NO SER QUE LAS EXTREMIDADES DEL ENCHUFE ENCAJEN TOTALMENTE Y NO QUEDEN PARCIALMENTE EXPUESTAS. PARA PREVENIR UN POSIBLE INCENDIO O DESCARGA ELÉCTRICA, NO EXPONGA ESTE APARATO A LA LLUVIA O A LA HUMEDAD.

 <p>El signo de exclamación dentro de un triángulo equilátero tiene como fin alertar al usuario de la presencia de instrucciones importantes de servicio técnico y de mantenimiento en los manuales que acompañan el electrodoméstico.</p>	<p><b>ADVERTENCIA</b></p> <p><b>RIESGO DE DESCARGA ELÉCTRICA</b></p> <p>NO ABRIR</p> <p>CON EL FIN DE REDUCIR EL RIESGO DE UNA DESCARGA ELÉCTRICA, NO RETIENE LA TAPA ANTERIOR NI POSTERIOR. NO ENCONTRARÁ PIEZAS QUE LE PUEDAN SER ÚTILES. PARA SERVICIO TÉCNICO CONTACTÉSE CON EL PERSONAL TÉCNICO CALIFICADO.</p>	 <p>La figura de un rayo de luz en forma de flecha dentro de un triángulo equilátero tiene como fin alertar al usuario de la presencia como fin aislado y peligroso en la parte interna del producto, suficientemente alto como para representar un riesgo de una descarga eléctrica para una persona.</p>
---	--	---

## INTRODUCTION

Thank you for purchasing our product. You now possess a quality stereo Radio Cassette Recorder/Compact Disc Player.

Used carefully and in accordance with the instructions set out below your stereo Radio Cassette Recorder/Compact Disc Player should give you many years of trouble free service.



Please read the instructions carefully to obtain the best results from your purchase.

### Stylishly designed, your unit features:

- ★ Stereo radio/cassette recorder/compact disc player
- ★ CD 20 tracks programmable
- ★ CD/Mp3 all track(s) Repeat playback, Skip/Search function
- ★ LCD display
- ★ Automatically stop and soft eject cassette mechanism
- ★ Automatic Level Control (ALC) in recording
- ★ One touch recording system
- ★ Recording from built-in radio, compact disc
- ★ High sensitive analog tuning
- ★ Receives AM, FM, FM Stereo bands
- ★ Stereo Headphones/Earphones
- ★ Power on indicator lamp
- ★ Bass Boost System
- ★ Omni-directional Telescopic Antenna
- ★ Stylish Design
- ★ Operated by AC/DC ( 6 pcs UM-1 D size Batteries)

### WARNING

**THE APPARATUS SHALL NOT BE EXPOSED TO DRIPPING OR SPLASHING AND THAT NO OBJECTS FILLED WITH LIQUIDS, SUCH AS VASE, SHALL BE PLACED ON APPARATUS. TO PREVENT FIRE OR SHOCK HAZARD. DO NOT USE THIS PLUG WITH AN EXTENSION CORD, RECEPTACLE OR OTHER OUTLET UNLESS THE BLADES CAN BE FULLY INSERTED TO PREVENT BLADE EXPOSURE. TO PREVENT FIRE OR SHOCK HAZARD, DO NOT EXPOSE THIS APPLIANCE TO RAIN OR MOISTURE.**

 <p>The lightning flash with arrowhead symbol, within an equilateral triangle, is intended to alert the user to the presence of uninsulated dangerous voltage" within the product's enclosure that may be of sufficient magnitude to constitute a risk of electric shock to persons</p>	<p><b>WARNING</b></p> <p><b>RISK OF ELECTRIC SHOCK</b></p> <p><b>DO NOT OPEN</b></p> <p>TO REDUCE THE RISK OF ELECTRIC SHOCK, DO NOT REMOVE COVER (OR BACK) NO USER-SERVICEABLE PARTS INSIDE. REFER SERVICING TO QUALIFIED SERVICE PERSONNEL.</p>	 <p>The exclamation point within an equilateral triangle is intended to alert the user to the presence of important operating and maintenance (servicing) instructions in the literature accompanying the appliance.</p>
--	---	---

## INSTRUCCIONES IMPORTANTES DE SEGURIDAD

1. Lea estas instrucciones.
2. Guarde estas instrucciones.
3. Obedezca todas las advertencias.
4. Siga todas las instrucciones.
5. No utilice este aparato cerca al agua.
6. Limpie solo con un paño seco.
7. No obstruya las aberturas de ventilación. Instale de acuerdo a las instrucciones del fabricante.
8. No lo instale cerca de fuentes de calor tales como estufas, termostatos, cocinas o cualquier otro aparato (incluyendo amplificadores) que produzca calor.
9. No elimine el sistema de seguridad del enchufe polarizado o de tierra. El enchufe polarizado tiene dos extremidades. El de tierra tiene, además de las dos extremidades, una pata o extremidad adicional a tierra. Estas extremidades especiales están diseñadas para su seguridad. Si el enchufe no encaja en su tomacorriente, consulte a un electricista para que reemplace su tomacorriente obsoleto.
10. Evite que se pise o se apriete el cordón, especialmente en la parte del enchufe y en la parte de donde éste sale del aparato.
11. Utilice solamente los aditivos o accesorios especificados por el fabricante.
12. Desenchufe este aparato durante las tormentas eléctricas o cuando no lo utilice por periodos largos.
13. Todo servicio de mantenimiento debe de ser llevado a cabo por el personal calificado. Este servicio es necesario cuando se ha dañado el aparato de cualquier forma, incluyendo el cordón o enchufe, cuando se le ha expuesto a la lluvia o humedad, cuando no funcione de manera normal o cuando haya sufrido una caída.
14. No debe de exponerse este aparato a goteras o salpicaduras de agua; no coloque objetos con agua, tales como un florero, encima del aparato.

## PRECAUCIONES

- Cuando no se vaya a usar el aparato por un periodo largo, desenchufe el cable AC y retire las baterías.
- No deje baterías agotadas dentro del compartimiento ya que pueden derramarse y ocasionar corrosión y daños.
- Nunca abra las tapas del aparato o toque el interior ni inserte un objeto de metal. Cualquiera de estas cosas puede ocasionar una descarga eléctrica o desperfecto.
- Si hubiera una tormenta eléctrica, desenchufe del tomacorriente AC.
- No exponga el aparato a la luz solar directa, al calor extremo y a mucha humedad ni lo coloque cerca de fuentes de calor, el mar o en lugares con arena o polvo.
- No limpie el exterior con detergentes fuertes o solventes ya que estos pueden dañar el acabado de la superficie.
- No recomendamos el uso de cassettes C-120 ya que éstos tienden a romperse o atascarse dentro del aparato.

## IMPORTANT SAFETY INSTRUCTIONS

1. Read these instructions.
2. Keep these instructions.
3. Heed all warnings.
4. Follow all instructions.
5. Do not use this apparatus near water.
6. Clean only with dry cloth.
7. Do not block any ventilation openings. Install in accordance with the manufacturer's instructions.
8. Do not install near any heat sources such as radiators, heat registers, stoves, or other apparatus (including amplifiers) that produce heat.
9. Do not defeat the safety purpose of the polarized or grounding-type plug. A polarized plug has two blades. A grounding type plug has two blades and a third grounding prong. The blades or the third prong is provided for your safety. If the provided plug does not fit into your outlet, consult an electrician for replacement of the obsolete outlet.
10. Protect the power cord from being walked on or pinch particularly at plugs, convenience receptacles, and the point where they exit from the apparatus.
11. Only use attachments/accessories specified by the manufacturer.
12. Unplug this apparatus during lightening storms or when unused for long periods of time.
13. Refer all servicing to qualified servicing personnel. Servicing is required when the apparatus has been damaged in any way, such as power supply cord or plug is damaged, the appliance has been exposed to rain or moisture, does not operate normally, or has been dropped.
14. This appliance shall not be exposed to dripping or splashing water, and that no object filled with liquid such as vases shall be placed on the apparatus.

## PRECAUTIONS

- When the set is not going to be used for a long time, unplug the AC lead and remove the batteries.
- Do not leave exhausted batteries in the compartment as they will leak and cause corrosion and damage.
- Never open the covers or touch the inside or insert a metal object. Any of these operations could cause an electric shock or a fault.
- When thunder starts, unplug the power cord from the AC outlet.
- Do not expose the unit to direct sunlight, extreme heat, and high humidity, or place it near heat sources, the sea, or in a sandy or dusty place.
- Do not clean the cabinet of the set with strong detergents or solvents as these could damage the surface finish.
- We discourage the use of C-120 cassette tapes as they tend to break or jam the device.



• No debe exponerse el aparato a goteras o salpicaduras.  
 • Los discos que puedan reproducirse en este aparato deberán de portar la siguiente marca:  
 • No traslade el aparato repentinamente de un ambiente frío a uno caliente. Cuando un repro-  
 ductor de CD que se encuentra frío es trasladado repentinamente a un lugar caliente, se puede  
 formar condensación de humedad en el lente de lectura, lo que puede interferir con su normal  
 funcionamiento. En este caso, espere de 1 a 2 horas antes de reanudar su uso.  
 • Durante la reproducción, si el reproductor de CD es sometido a un golpe o sacudón fuerte, se  
 puede producir algún ruido. Esto no indica que haya un desperfecto.  
 • No coloque ningún objeto dentro del compartimiento del disco ya que puede causar daños al  
 mecanismo.  
 • Retire el disco antes de trasladar el aparato. Si se trasladada el aparato con el disco puesto, el  
 disco puede dañarse.  
 • No guarde o almacene los discos en lugares de alta temperatura o de gran humedad. Los discos  
 pueden desnivarse o torcerse y volverse inservibles. Además, los discos con humedad sobre la  
 superficie quizá no puedan reproducirse.  
 • Limpie la humedad con un paño suave y seco y asegúrese de que los discos estén totalmente  
 secos antes de usarlos.  
 • Mantenga los discos con cuidado para evitar que no se adhieran huellas digitales o polvo sobre el  
 la superficie. Para limpiar use un paño suave. No utilice un paño áspero ya que puede arañar el  
 disco.  
 • Si se enciende o se apaga una lámpara fluorescente cerca del aparato, se puede producir algún  
 de interferencia, lo cual no indica un desperfecto.  
 • Revisión de Seguridad – Al final de una reparación o mantenimiento del aparato, solicite al  
 técnico que haga una prueba de seguridad para determinar que el producto esté en condiciones  
 óptimas de funcionamiento.  
 • Mantenimiento o Reparaciones – No intente reparar el aparato Ud. mismo ya que las aberturas o  
 el retiro de las tapas pueden exponerlo a voltajes peligrosos u otros riesgos. Todo mantenimiento  
 debe de ser llevado a cabo por el personal de servicio técnico calificado.

**SECCIÓN DEL REPRODUCTOR DE CD**

Antenas  
 Respuesta de Frecuencia  
 Salida de Energía  
 Requisitos de Energía  
 Consumo de Energía  
 Accesorios incluidos

FM: 88-108 Mhz, AM: 540-1600 KHz  
 FM: antena de varilla, AM: Barra de ferrito incorporada  
 100 – 15000Hz  
 1.5W + 1.5W (RMS)  
 AC120 V, 60Hz  
 9V DC, batería tamaño "D" o UM-1 x 6  
 15W funcionando en AC  
 Cable de alimentación AC (1)  
 Manual de Instrucciones (1)

Antenas  
 Respuesta de Frecuencia  
 Sistema de reproducción  
 Versión de detenido automático

100-15000Hz

## ESPECIFICACIONES

- The apparatus should not be exposed to dripping or splashing.
- Discs which can be played on this player have the following mark on them:
- Do not move the set suddenly from a very cold room into a warm room. When a chilled CD player is moved suddenly to a warm location, moisture condensation may form on the pick-up lens, preventing proper operation. In this case, wait 1 to 2 hours before resuming play.
- During playback, if the CD player is subjected to a sudden shock or jolt, some noise may be produced, this is not a malfunction.
- Do not place any objects in the disc compartment, it may cause damage to the mechanism.
- Remove the disc before moving the set. If the player is moved with the disc loaded, the disc may be damaged.
- Do not store discs in high temperature, high-humidity locations. The discs may develop warps and become unable to play. Also, discs with moisture on them may be unplayable.
- Wipe any moisture off with a soft, dry cloth, and be sure discs are fully dry before using.
- Handle the discs carefully so that fingerprints and dust do not adhere to the surfaces of the discs. To clean off, use a soft cloth. Do not use a hard cloth since these will mark the disc.
- If you switch a fluorescent lamp on or off near the set, you may hear some interference noise; this is not a malfunction.
- Safety Check - Upon any completion of service or repairs to this product, ask service technician to perform safety check to determine that the product is in proper operating condition.
- Servicing - Do not attempt to service this product yourself as openings or removing covers may expose you to dangerous voltage or other hazards. Refer all service to qualified servicing personnel.

**WARNING:** *The apparatus shall not be exposed to dripping or splashing water and that no objects filled with liquids, such as vases, shall be placed on the apparatus.*

## SPECIFICATIONS

Frequency Range	FM: 88-108 MHz, AM: 530-1710 kHz
Antennas	FM: Rod antenna, AM: Built-in ferrite bar
Frequency Response	100 - 15000Hz
Power Output	1.2 W + 1.2 W (RMS)
Power Requirements	AC120V, 60Hz
Power Consumption:	9V DC, "D" size or UM-1 cell x 6
Accessory Supplied	13 W in AC operation
	AC power cord (1)
	Instruction Manual (1)
CD PLAYER SECTION	
Playback system	Auto Stop version
Frequency response	100-15000Hz

**CASSETTE SECTION**

Recording system One Touch Recording  
 Erasing system Magnetic Erase  
 Frequency response 125-6300Hz  
 Wow and flutter 0.2-0.4%

**AUDIO SECTION**

RMS power output 1.2W+1.2W (RMS)  
 Speaker impedance 4Ω , 3W  
 Headphones impedance 32Ω

**CD/MP3 Section**

Disc size: CD Max. length; playing time:74 min  
 MP3 Max. length; playing time:600min (single sided single layer disc)

Audio output: Output amplitude Analog: 2Vrms+/-2mV(1khz)  
 Frequency response: ≥48KHz sampling  
 Signal/Noise ratio: ≥90dB  
 Dynamic range: 80dB

Total harmonic distortion: <0.3%  
 Audio D/A conversion:96KHz/24 bit

Output terminal: Audio output(L&R)

Accessories Supplied: AC power cord(1)  
 Instruction Manual(1)

**Specifications are subject to change for performance improvement without prior notice.**

**POWER SOURCES  
 MAINS SUPPLY**

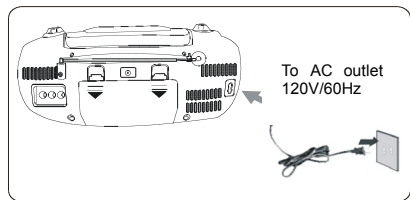

**BATTERY SUPPLY**

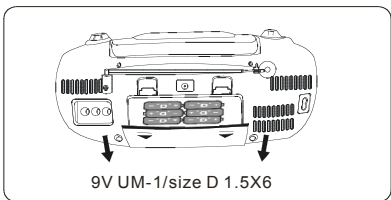

**NOTE:** When the volume drops and tape speed slows down, it is a sign that the batteries have to be replaced.

SECCIÓN DE LA CASETERA  
 Sistema de Grabación  
 Sistema de Borrado  
 Respuesta de Frecuencia  
 Utilización y agitación

Grabación pulsando un solo botón  
 Borrado Magnético  
 125 – 6300Hz  
 0.2 – 0.4 %  
 125Hz +/- 6dB, 6.3KHz +/- 6dB  
 1.5W + 1.5W (RMS)  
 4 ohmios, 3W  
 32 ohmios

SECCIÓN DE AUDIO  
 Salida de energía RMS  
 Impedancia de los altavoces  
 Impedancia de los audífonos

Las especificaciones están sujetas a cambio sin previo aviso debido a mejoras en la capacidad del aparato.

**FUENTES DE ENERGÍA**

FUENTE ELÉCTRICA

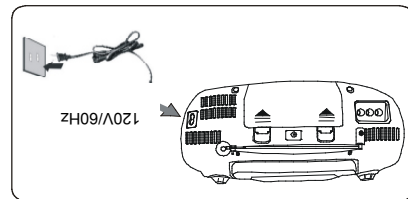

FUENTE CON BATERÍAS

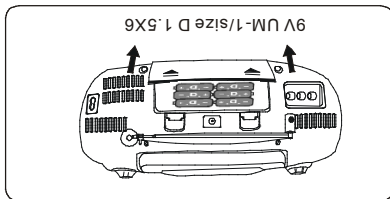

**NOTA:** Cuando el volumen y la velocidad de la cinta del cassette disminuyen es una indicación de que se debe de reemplazar las baterías.

## LOCATION OF CONTROLS

Front View

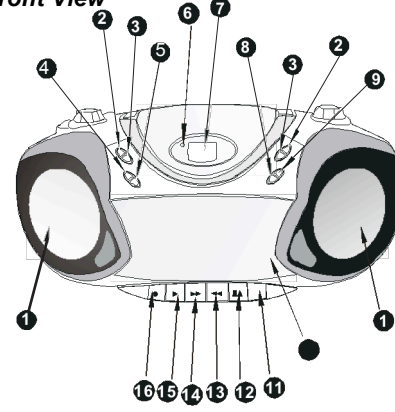

Top View

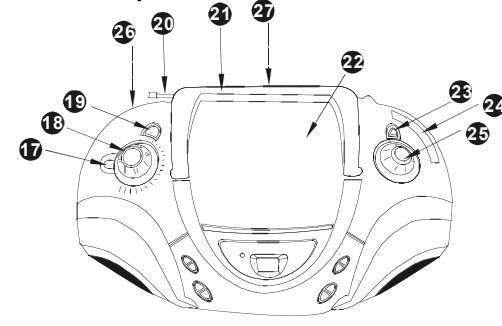

## NAMES OF CONTROLS

1. SPEAKER
2. CD/Mp3 FORWARD/BACKWARD SKIP(+/-) BUTTON
3. CD/Mp3 FORWARD/BACKWARD SKIP (+10/-10)BUTTON ►►/◄◄
4. CD /MP3 REPEAT BUTTON
5. CD/Mp3 PROGRAM BUTTON
6. POWER ON INDICATOR
7. CD/Mp3 LCD DISPLAY
8. CD/Mp3 STOP BUTTON ■
9. CD/Mp3 PLAY/PAUSE BUTTON ►||
10. CASS. COMPARTMENT
11. CASS. PAUSE KEY ||
12. CASS. STOP/EJ. KEY
13. CASS. F. FWD KEY ►►
14. CASS. REW. KEY ◄◄
15. CASS. PLAY KEY ►
16. CASS. RECORD KEY ●
17. FUNCTION SWITCH
18. VOLUME CONTROL
19. BASS BOOST BUTTON
20. FM ROD ANTENNA
21. FOLDING HANDLE
22. CD/Mp3 COMPARTMENT
23. BAND SWITCH
24. DIAL SCALE
25. TUNING CONTROL

## NOMBRES DE LOS CONTROLES

1. ALTAVOZ
2. BOTÓN SALTO HACIA ATRÁS/HACIA ADELANTE CD/MP3 (+/-)
3. BOTÓN SALTO HACIA ATRÁS/HACIA ADELANTE CD/MP3 (+10/-10)◄◄/►►
4. BOTÓN REPETIR DEL CD/MP3
5. BOTÓN PROGRAMA DEL CD/MP3
6. LUZ INDICADORA DE ENERGÍA
7. PANTALLA LCD
8. BOTÓN DETENER ■
9. BOTÓN DE REPRODUCCIÓN / PAUSA►||
10. COMPARTIMIENTO DEL CASSETTE
11. BOTÓN PAUSA DE LA CASETERA II
12. BOTÓN DETENER / EYECTAR DE LA CASETERA ◼ /▲
13. BOTÓN DE AVANCE RÁPIDO DE LA CASETERA ►►
14. BOTÓN DE REBOBINADO DE LA CASETERA ◄◄
15. BOTÓN REPRODUCIR DE LA CASETERA ◄
16. BOTÓN DE GRABACIÓN DE LA CASETERA ●
17. BOTÓN SELECTOR DE FUNCIONES
18. CONTROL DE VOLUMEN
19. BOTÓN DE AUMENTO DE BAJOS
20. ANTENA
21. MANGO
22. COMPARTIMIENTO DE CD / MP3
23. BOTÓN SELECTOR DE BANDA
24. DIAL DE EMISORAS DE RADIO
25. CONTROL DE SINTONIZACIÓN
26. COMPARTIMIENTO PARA LAS BATERIAS
27. ENTRADA DE ENERGÍA

## UBICACIÓN DE LOS CONTROLES

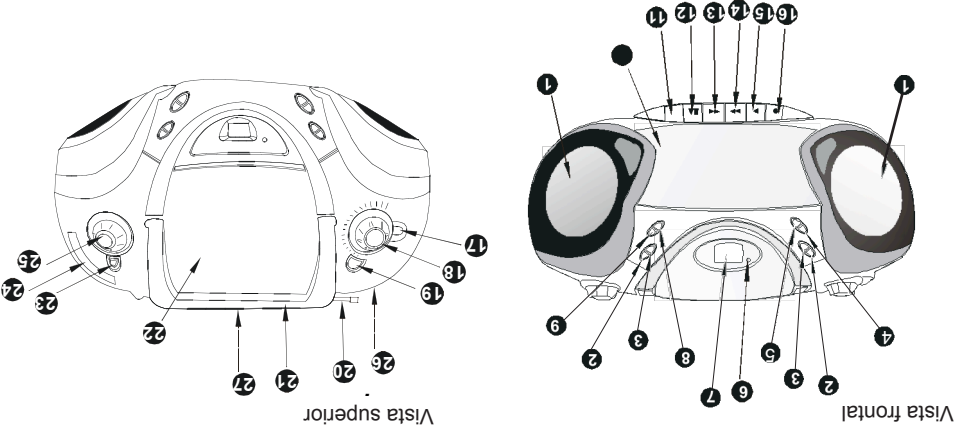

## COMO OPERAR LA RADIO

1. Encienda el aparato con AC/DC como se indica en FUENTES DE ENERGIA.
2. Coloque el selector de FUNCIONES en la posición RADIO.
3. Seleccione la banda deseada (AM, FM o FM ESTEREO) con el selector de BANDAS.
4. Sintone la estación deseada girando el control de sintonización (tuning control).
5. Extienda la antena telescópica FM totalmente y rótelea hasta alcanzar la mejor recepción.
6. El cable incorporado de la antena AM es direccional. Ligera y cuidadosamente mueva el aparato de adelante hacia atrás y viceversa para mejorar la recepción, o coloque el aparato en un lugar o espacio abierto.
7. Regule el control de VOLUMEN al nivel deseado.
8. Presione el botón de aumento de BASS (bass boost) para disfrutar de sonidos bajos.
9. Para apagar la radio y cambiar a cassette o CD, deslice el selector de FUNCIONES a la posición de TAPE (cassette) o CD.

## ENTRADA DE AUDIFONOS O AURICULARES ESTEREO

El aparato cuenta con una entrada para audifonos / auriculares en el lado izquierdo superior del aparato para poder escuchar sin perturbar a otros. Para utilizar esta entrada, conecte los audifonos / auriculares estereo de baja impedancia (no incluidos) y regule el control de VOLUMEN al nivel deseado. Algunos dispositivos internos especiales desactivarán los altavoces cuando se conecten los audifonos / auriculares. Para escuchar por los altavoces incorporados, desconecte los audifonos / auriculares. PRECAUCIÓN: El uso prolongado de los audifonos / auriculares a niveles altos de volumen puede dañar los oídos.

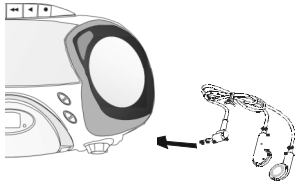

Audifonos estereo opcionales (32 Ohmios o su equivalente)

## FUNCIONAMIENTO DE LA CASETERA

### INFORMACION IMPORTANTE SOBRE LAS CINTAS DE CASSETTE

Después de cierto tiempo, especialmente si se usan cassettes de marcas de menor costo, el sonido de la reproducción puede volverse opaco o velado, y en casos extremos ser casi inaudible.

Esto NO indica un DESPERFECTO EN EL APARATO EN SI, sino más bien un depósito de óxido y otros elementos contaminantes en el cabezal del cassette. La manera más fácil de resolver este problema es utilizar un cassette limpia cabezales. El cabezal del cassette es un componente delicado de precisión que se puede dañar seriamente si se trata de retirar la contaminación acumulada raspando con algún utensilio afilado o áspero.

Otras causas comunes de problemas son:  
(a) Atasco de la cinta, lo cual lleva a que la velocidad sea disparada durante la reproducción.  
(b) Entredo de la cinta, cuando la cinta se envuelve y se enreda alrededor de partes importantes del mecanismo.

Con el fin de reducir las posibilidades de que estos problemas ocurran, debe de tomarse en

## 26. BATTERY COMPARTMENT

## 27. AC SOCKET

### TO PLAY THE RADIO

1. Runs the unit by AC/DC as described in POWER SUPPLY.
2. Set the FUNCTION Switch to RADIO position.
3. Select required wave band (AM, FM or FM STEREO) with the BAND Switch.
4. Tune to required station by rotating the TUNING Control.
5. Extend the FM Telescopic antenna to its full length and rotate for best reception.  
Note: FM Stereo is weaker than FM (mono). If your FM Stereo station is weak or you hear too much noise or hissing, try to adjust the FM ANTENNA wire or rotate the BAND switch from FM STEREO to FM.
6. The built-in AM antenna wire is directional, gently move the appliance back and forth to improve the reception, or situate the unit in an open place.
7. Adjust the VOLUME Control to listening pleasure.
8. Press BASS BOOST button to enjoy more bass.
9. To turn off the radio, and switch to tape or CD playing, slide the FUNCTION Switch to TAPE or CD position.

### STEREO HEADPHONES/EARPHONES JACK

A Stereo Headphones/earphones Jack has been provided on the side of the main unit, so that you can listen to the set without disturbing others. To use this jack, plug in low impedance stereo headphones/earphones (not included) and adjust the VOLUME Control for your listening pleasure. Special internal switches will turn off the set's speakers when you plug in the stereo headphones/earphones. To listen to built-in speakers, unplug the headphones/earphones. CAUTION: Long time listening through headphones/earphones at high volume may damage users' ears.

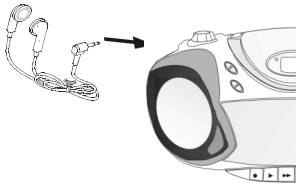

Optional stereo headphones (32 Ohms or similar)

### CASSETTE OPERATION

#### IMPORTANT NOTES CONCERNING CASSETTE TAPES

After a period of time, especially when inexpensive brands of tapes are used, the sound during playback may become "muffled" or, in extreme cases, almost inaudible.

This is most frequently NOT A FAULT OF THE SET ITSELF but merely a deposit of oxide and other contaminating element on the tape heads. The easiest way to overcome the problem is by using a head-cleaning cassette.

Follow the instructions provided with the cleaner carefully. The tape head is a delicate precision component and serious damage will result if you attempt to scrape the contamination away with a sharp implement.

Other common causes of trouble are:

- (a) Tapes jamming - leading to uneven speed during playback.



cuenta las siguientes precauciones:

(1) Verifique que no haya capas de cinta suelta. Esto es visible por la ventana central del cassette. (Véase Figura 1). Ajuste estas capas de cinta suelta utilizando un lápiz antes de colocar el cassette dentro del aparato. (Véase Figura 2).

(2) Si el cassette se siente duro o ajustado al llevar a cabo la operación de la Figura 2, puede que esté atascado debido a arrugas en la cinta (visibles por la ventana central del cassette). Esto puede solucionarse corriendo la cinta a alta velocidad de un extremo al otro y de vuelta al inicio. Si esto no funciona, la cinta puede estar dañada de manera permanente. No use cintas dañadas o desgastadas ya que esto puede ocasionar desperfectos en el aparato.

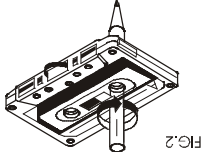

FIG.2

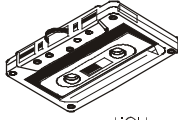
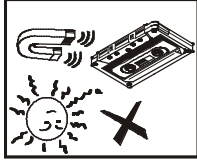

FIG.1



1. No coloque los cassettes cerca de campos magnéticos, tales como un televisor o un altavoz. Los campos magnéticos pueden reducir la sensibilidad de la cinta o hasta borrar la grabación.  
2. No guarde los cassettes, sea cual fuere el lapso de tiempo, en un lugar caliente, húmedo o con polvo.

## CINTA DE CASSETTE PARA GRABACIÓN

Generalmente, una cinta nueva y en blanco es la mejor opción para llevar a cabo una grabación. Una cinta ya grabada también se puede usar ya que el aparato borra la información previa durante el proceso de grabación, siempre y cuando las lengüetas, anti-grabación del cassette estén en su lugar. Para más información sobre estas lengüetas, vea las instrucciones de CÓMO PROTEGER UN CASSETTE PARA QUE NO SEA BORRADO.

## FUNCIONAMIENTO DE LOS BOTONES DE LA CASETERA

Tenga en cuenta que todos los botones de la casetera, a excepción del botón PAUSE (pausa) y STOP/EJECT (detener/ejectar), funcionan de la misma manera. Para activar una función, presione el botón hasta el fondo hasta que permanezca asegurado en esa posición cuando lo suelte.

## AVANCE RÁPIDO Y REBOBINADO

Para avanzar o rebobinar la cinta de cassette, presione el botón FAST FORWARD (avance rápido) o REWIND (rebobinado).

PAUSA  
El botón PAUSE (pausa) se utiliza para editar comerciales o para interrumpir temporalmente la grabación. Ya que el motor de la casetera sigue girando durante la función pausa, esta opción debe de usarse por un período corto.

## DETENIDO AUTOMÁTICO

Este aparato cuenta con un sistema incorporado de detenido automático que hará que el mecanismo de la cinta de cassette se detenga durante la reproducción o grabación cuando la cinta llegue a su final.

(b) Tapes tangling - where the tape wraps itself around vital parts of the mechanism. To reduce the chances of these problems occurring, you should take the following precautions:

- (1) Check that there are no loose layers of tape visible through the cassette center window (see FIG. 1). Tighten these loose layers using a pencil before inserting cassette into the machine (see FIG. 2).
- (2) If the cassette feels tight while performing the operation shown in FIG. 2, the tape may be jamming due to "ridges" in the winding of the tape (visible through the center window). These may be removed in most cases by fast winding the cassette from one end to the other and back again. Or the tape may be permanently damaged. Do not play damaged or worn out tapes, as this may cause your set to breakdown.

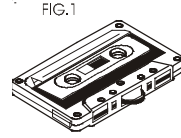

FIG.1

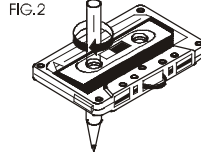
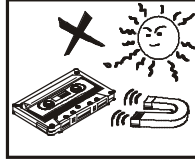

FIG.2

## NOTES FOR STORING CASSETTE TAPES

1. Do not put a cassette near a magnetic field, such as a TV, or speaker. Magnetic fields may reduce the tape sensitivity or even erase the recording.
2. Do not store cassette for any length of time in a hot, moist or dusty place.



## CASSETTE TAPE FOR RECORDING

Generally, a fresh blank tape is most desirable for use when recording. A tape with previously recorded information can also be used since this set erases the tape in the recording process, providing the Record Interlock defeat tabs are in place. For more information on these tabs see following PROTECTING CASSETTE TAPE AGAINST ERASURE.

## CASSETTE KEYS FUNCTION

Note that all of the tape buttons except the Cassette PAUSE Button and Cassette STOP/EJECT Button operate in the same fashion. To activate a feature, you press the button all the way down so that it stays in its depressed position when you release it.

To deactivate the feature, press Cassette STOP/EJECT Button.

## FAST FORWARD AND REWIND

For fast forward or rewinding of the tape, press the Cassette FAST FORWARD Button or Cassette REWIND Button.

## PAUSE

The Cassette PAUSE Button is used to edit commercials or in case recording is temporarily interrupted. Since the deck motor is still running, while the PAUSE Button is depressed, this PAUSE feature should be used for a short time only.

## AUTOMATIC STOP

## DETENIDO MANUAL

Se puede detener el cassette manualmente presionando el botón STOP/EJECT (detener/ejectar).

## CÓMO REPRODUCIR UNA CINTA DE CASSETTE

1. Abra la puerta de la casetera presionando el botón STOP/EJECT (detener/ejectar). En algunos casos se tiene que presionar este botón dos veces ya que éste posee las dos funciones combinadas de detener y eyectar.
2. Inserte el cassette, con la parte de la cinta expuesta hacia abajo, dentro los carriles de la puerta. El carrete del cassette que se encuentra lleno con la cinta debe de estar a la derecha.
3. Cierre la puerta de la casetera.
4. Verifique que la posición del selector de FUNCIONES se encuentre en la posición TAPE (cassette).
5. Presione el botón PLAY (reproducir) de la casetera.
6. Regule el control de VOLUMEN al nivel deseado.
7. Para detener la cinta manualmente, presione el botón STOP/EJECT (detener/ejectar).
8. Para retirar el cassette, presione de nuevo el botón STOP/EJECT (detener/ejectar) para abrir la puerta de la casetera.

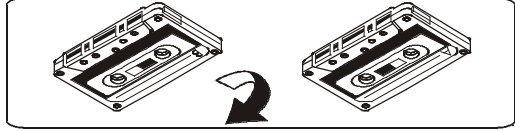

## PRECAUCIÓN:

- El mecanismo de detenido automático puede no funcionar durante la reproducción de la cinta si se está usando baterías que estén agotadas o bajas.
- No deje ningún botón de la casetera presionado si no se está usando con una cinta, ya que el rodillo de ajuste se puede dañar.

## CONTROL AUTOMÁTICO DE NIVEL (ALC)

Este aparato cuenta con un moderno mecanismo de circuitos de control automático de nivel. Por lo tanto, no es necesario regular el nivel de volumen a la hora de grabar. Estos circuitos automáticamente graban al nivel correcto y previenen sobrecargas.

NOTA: Mientras se graba, se puede regular el VOLUMEN como se desee sin afectar el proceso de grabación.

## CÓMO GRABAR DE LA RADIO INCORPORADA.

1. Siga las instrucciones de CÓMO OPERAR LA RADIO (coloque el selector de FUNCIONES en la posición RADIO).
2. Coloque la cinta de cassette en el compartimiento de la casetera (con el carrete lleno con la cinta a la derecha).
3. Sintonice la estación de donde se desea grabar. Presione los botones de la casetera RECORD (grabar) y PLAY (reproducir) al mismo tiempo. Ambos botones deben de permanecer asegurados cuando la cinta llegue a su fin.
4. Ahora ya se está grabando de la radio incorporada. El proceso de grabación se detendrá cuando la cinta llegue a su fin.
5. Para detener la grabación manualmente, presione el botón STOP/EJECT (detener/ejectar).
6. Cuando desee reproducir la cinta después de haber grabado, presione el botón REWIND (rebobinar); luego presione el botón PLAY (reproducir) de la casetera. Regule el VOLUMEN al nivel deseado.

This instrument has a built-in automatic stop and the tape mechanism will stop playing or recording and shut off when it has reached the end of the tape.

## MANUAL STOP

The tape player can be stopped manually by pressing the Cassette STOP/EJECT Button.

## TO PLAY A CASSETTE TAPE

1. Open the Cassette Door by pressing the Cassette STOP/EJECT Button (in some cases, you may have to press the Cassette STOP/EJECT Button twice since this button has combined functions of stop and eject).
2. Insert the cassette, with the exposed tape facing downwards, into the tracks in the Cassette Door - the full reel or spool must be on the right side.
3. Close the Cassette Door.
4. Check the position of the FUNCTION Switch to make sure it is in the TAPE position.
5. Press the Cassette PLAY Button.
6. Adjust the VOLUME Control to your listening preference.
7. To stop the tape manually, press the Cassette STOP/EJECT Button.
8. To remove the cassette, press the Cassette STOP/EJECT Button again and the Cassette Door will open.

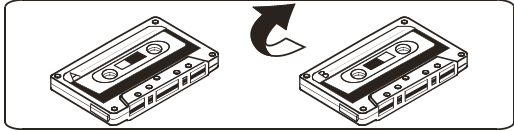

## CAUTION:

SIDE A

SIDE B

- The automatic stopping mechanism may not operate during playback of tape when set is using batteries if the batteries are weak.
- Do not leave any tape buttons down when set is not in use, or else the pinch roller could be damaged.

## AUTOMATIC LEVEL CONTROL (ALC)

This set has the latest Automatic Level Control circuitry, therefore, it is not necessary to adjust the VOLUME Control when recording. This circuit automatically records at the correct level and prevents over loading.

**NOTE:** While recording you may adjust the VOLUME Control as you desire without affecting the recording operation.

## TO RECORD FROM THE BUILT-IN RADIO

7. Follow the instructions in TO PLAY THE RADIO (slide the FUNCTION Switch to RADIO position).
8. Load the cassette tape into the Cassette compartment (full reel on the right side).
9. Tune into the station you want to record, press the Cassette RECORD button and cassette PLAY button both at the same time. Both buttons should remain in their depressed positions when released.

## CÓMO GRABAR DE UN DISCO COMPACTO

1. Coloque la cinta de cassette dentro de la puerta de la casetera (con el carrete lleno con la cinta a la derecha).

2. Coloque el disco compacto y cierre la puerta de CD.

3. Coloque el selector de FUNCIONES en la posición CD.

4. Presione el botón PAUSE (pausa) de la casetera.

5. Presione los botones RECORD (grabar) y PLAY (reproducir) para colocar la grabación en

espera.

NOTA: Cuando presione el botón RECORD (grabar) de la casetera, el botón PLAY (reproducir) se bajará automáticamente. (Si los botones no bajan, déle vuelta al cassette o revise el seguro

(lengüeta) antigrabación del cassette).

6. Comience a reproducir el disco CD presionando el botón CD PLAY/PAUSE (figura) (reproducir

CD/pausa).

7. Presione y suelte el botón PAUSE (pausa) de la casetera cuando desee comenzar la gra-

bación.

8. Presione el botón STOP/EJECT (detener/ejectar) para detener la grabación.

9. Para escuchar lo que se ha grabado presione REWIND (rebobinar) y luego PLAY (reproducir).

## CÓMO BORRAR LA CINTA DE CASSETTE

Simplemente graba algo nuevo. Lo grabado anteriormente se borrará automáticamente. Si no se puede presionar el botón RECORD (grabar), vea la información sobre el SEGURO ANTIGRABACIÓN, o verifique que la cinta no haya llegado a su fin.

## SEGURO ANTIGRABACIÓN

### CÓMO PROTEGER UN CASSETTE PARA QUE NO SEA BOR-

#### RADO.

Todas las cintas de cassette cuentan con lengüetas o pequeñas placas, que cuando están en su lugar, permiten que se pueda borrar la cinta. Si se retiran estas lengüetas, la cinta NO PUEDE ser borrada y no se puede presionar el botón RECORD (grabar) de la casetera.

Para proteger el lado A (ó 1) de la cinta de cassette, rompa y retire la lengüeta del lado A con un

destornillador.

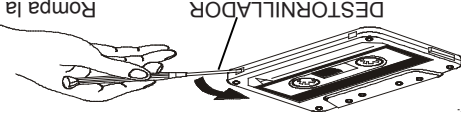

Rompa la lengüeta o pequeña placa para evitar el borrado o grabación.

Siga el mismo procedimiento para el lado B (ó 2).

NOTA: Los cassettes de música que se compran de una tienda ya vienen sin las lengüetas para

prevenir que sean borrados accidentalmente.

Se puede registrar o borrar la cinta si se cubre los hoyos donde estaban las lengüetas con cinta

de plástico.

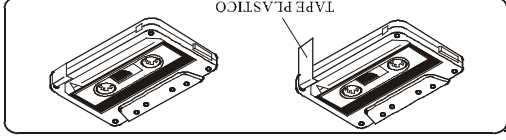

10. You are now recording from the Built-in Radio and the recording process will automatically stop at the end of the tape.
11. To stop the recording manually, press the Cassette STOP/EJECT button.
12. When you want to play the cassette tape after recording, press Cassette REWIND button, then press the Cassette PLAY button. Adjust the VOLUME control to comfortable level.

## TO RECORD FROM COMPACT DISC

1. Load the cassette tape into the Cassette Door (full reel on the right).
  2. Load the compact disc and close the CD/Mp3 Door.
  3. Set the FUNCTION Switch to CD/Mp3 position.
  4. Press the Cassette PAUSE button for the cassette.
  5. Press the Cassette RECORD and PLAY buttons for record stand-by.
- NOTE: When pressing the Cassette RECORD button, the Cassette PLAY Button will automatically go down. (If the buttons do not go down, reverse the tape or check record lever interlock.)
6. Start the CD/Mp3 playing by pressing the CD/Mp3 PLAY/PAUSE (▶▶) button.
  7. Press and release the Cassette PAUSE button when you wish to start recording.
  8. Press the Cassette STOP/EJECT button to stop the recording.
  9. To hear what you recorded, press the REWIND Button and then PLAY Button.

## TO ERASE A TAPE

Simply record any new program, the old program will automatically be erased. If you cannot press the Cassette RECORD Button, see RECORD LEVER INTERLOCK information, or to see whether the tape may reach its end.

## RECORD LEVER INTERLOCK

### PROTECTING CASSETTE TAPE AGAINST ERASURE

All cassette tapes are provided with tabs which, when in place, allow tape erasure to be performed. If the tabs are removed then the tape CANNOT be erased and the Cassette RECORD Button cannot be depressed.

To protect the A (or 1) side of cassette tape, break off the A side tab with a screwdriver.

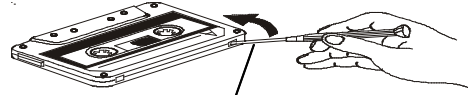

Break the small tab to prevent erasing or recording

Follow same procedure for B (or 2) side.

NOTE: Music tapes you buy from a store have these removed to prevent accidental erasure.

The tape can be re-recorded or erased, if by covering the tab holes with plastic tape.

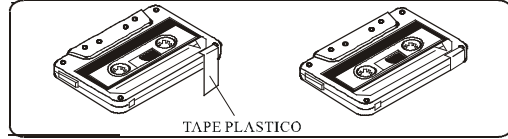

## CD/Mp3 OPERATION

### HANDLING A DISC

Although built to withstand a certain amount of the effects from dust, soil and scratches, discs should be treated with the care normally accorded to conventional analog discs (records). Always protect a disc against scratches, soil and dust etc. We recommend that during non-use periods the discs should be stored in the original case.

Bear in mind the following points, since any dirt, scratches or warping of the disc can cause broken or intermittent sound and also noise.

- When holding the discs, take care not to touch the playing surface.
- Store the discs in their cases. Return them to their cases with the label surface facing up and push down lightly on the label surface.

Do not place discs in the following locations:

- ★ Near a heating device or a place where the temperature is high or in dusty areas.
- Do not write on the label surface using a ballpoint pen and do not stick labels on the CD/Mp3.
- Wipe away any fingerprints or dust on the playing surface of a disc using a soft cloth.
- Bear in mind the following points:
- ★ Always wipe from the inside toward the outside of the disc.
- ★ Never in a circular motion.  
Do not use conventional record cleaners, anti-static agents, benzene, thinner or other solvents.



HANDLE DISC ONLY AS SHOWN



CLEAN FROM CENTER TO EDGE



DO NOT STORE NEAR HEAT

### LOADING A DISC

1. Set the FUNCTION Switch to the CD/Mp3 position.
2. Press OPEN Button to open the CD/Mp3 Door.
3. Insert a disc with the label side toward you if the disc is upside down, the Display will show 3 dashes ( --- ).
4. Close the CD/Mp3 Door by hand.
5. The Display will show 3 dashes and then the total number of tracks on the disc.

**NOTE:** Never touch the laser lens inside the CD/Mp3 compartment. If it ever gets dirty, clean it with a CD/Mp3 cleaner disc.

### REMOVING A DISC

1. Make sure the CD/Mp3 is not playing. If it is, press the CD/Mp3 STOP ( ■ ) Button.
2. Press OPEN button to open the CD/Mp3 Door.
3. Gently remove the disc.

## OPERACIÓN DEL CD / MP3

### CÓMO MANIPULAR UN DISCO

Aunque los discos están fabricados para resistir en cierta medida los efectos del polvo, suciedad y arañones, debe de tratárselos con cuidado tal como se hace con los discos analógicos de vinilo. Siempre evite que los discos no se arañen y protéjalos de la suciedad, del polvo, etc. Recomendamos guardar los discos en sus estuches originales mientras no estén en uso.



Manipule el disco solamente como se muestra arriba.



Limpie del centro hacia fuera.



No los guarde cerca al calor.

Tenga en cuenta lo siguiente, ya que la suciedad, arañones o dentines además de ruidos.

- Cuando manipule los discos, preste atención de no tocar la superficie de reproducción.
- Guarde los discos en sus estuches. Colóquelos en sus estuches con la parte de la etiqueta hacia arriba y presione ligeramente.
- No coloque los discos en los siguientes lugares:
  - Cerca de algún aparato de calor, en un lugar donde la temperatura sea alta o en lugares con polvo.
  - No escriba sobre la superficie con la etiqueta con un bolígrafo ni pegue otras etiquetas sobre el CD.
  - Limpie las huellas digitales en la superficie de reproducción utilizando un paño suave.
  - Tenga en cuenta lo siguiente:
    - Siempre limpie desde el centro hacia afuera del disco.
    - Nunca limpie en forma circular.
    - No utilice limpiadores de discos convencionales, agentes anti estática, bencina, diluyente u otros solventes.

### CÓMO COLOCAR UN DISCO

1. Coloque el selector de FUNCIONES en la posición CD / MP3.
  2. Presione OPEN (abrir) para abrir la puerta del CD / MP3.
  3. Inserte un disco con la parte de la etiqueta para arriba. Si el disco es colocado de cabeza, la pantalla mostrará 2 guiones ( -- ).
  4. Cierre la puerta del CD / MP3 con la mano.
  5. La pantalla mostrará 2 guiones y luego el número total de pistas del disco.
- NOTA:** Nunca toque el lente láser dentro del compartimiento del CD. Si se ensuciará, límpielo con un disco limpiador de CD / MP3.

### CÓMO RETIRAR EL DISCO

1. Asegúrese de que el CD / MP3 no se encuentre reproduciéndose. Si es así, presione el botón STOP (detener) (figura) del CD / MP3.
2. Presione el botón OPEN (abrir) para abrir la puerta del CD / MP3.
3. Retire el disco cuidadosamente.
4. Cierre la puerta del CD / MP3 con la mano.
5. Vuelva a colocar el disco en su caja o estuche protector.

## REPRODUCCIÓN DEL DISCO REPRODUCCIÓN NORMAL

1. Coloque el selector de FUNCIONES en la posición CD / MP3 y espere 5 segundos. Si hay un disco en el compartimiento, la pantalla mostrará el número total de pistas del disco.



TOTAL DE PISTAS

- Presione el botón PLAY/PAUSE del CD / MP3 (figura) (reproducir/pausa) para comenzar a reproducir el disco. El número de la primera pista "001" aparecerá en la Pantalla y el disco comenzará a sonar (por favor espere unos 5 segundos para que la música comience a sonar).
- Regule el control de VOLUMEN al nivel deseado.
- Presione BASS BOOST (aumento de bajos) para disfrutar de más sonidos bajos.
- Para detener el disco temporalmente, presione una vez el botón PLAY/PAUSE (figura) del CD / MP3 (reproducir/pausa). La pista "001" se encenderá de forma intermitente. Para reanudar la reproducción, presione el botón PLAY/PAUSE del CD / MP3 (figura) de nuevo.
- Para detener la reproducción, presione el botón STOP (figura) del CD / MP3. La pantalla mostrará el número total de pistas del disco.
- Para desactivar la función CD/MP3, gire el selector de FUNCIONES a la posición TAPE (cassette) o RADIO.

NOTA: Nunca presione la puerta del CD / MP3 mientras el disco esté sonando. Eso puede causar desperfectos o daños al disco. Siempre detenga la reproducción del CD / MP3 utilizando el botón STOP (detener) (figura) antes de retirar el disco del compartimiento de CD. Si se golpea o se mueve el disco mientras éste está sonando, la música se detendrá por un o dos segundos y luego sonará de nuevo. Esto es normal en los reproductores de CD / MP3 portátiles.

## SALTO DE PISTAS (SKIP)

1. Esta función permite encontrar el comienzo de una pista deseada durante la reproducción. Si se presiona el botón CD / MP3 SEARCH SKIP (+/-) (salto y búsqueda) una o varias veces, la siguiente o anterior pista empezará a sonar. La Pantalla mostrará el número de la pista o canción.

- Si se presiona el botón CD / MP3 FORWARD / BACK SKIP (+/-) (salto hacia adelante) o CD / MP3 REVERSE / BACKWARD SKIP (+/-) (salto hacia atrás) 10 pistas adelante o atrás por cada vez que se presione el botón.
- Si se presiona el botón CD / MP3 FORWARD / BACK SKIP (+/-) (salto hacia adelante) o CD / MP3 REVERSE / BACKWARD SKIP (+/-) (salto hacia atrás) 10 pistas adelante o atrás por cada vez que se presione el botón.
- Cuando el aparato se encuentre en PAUSE (pausa), también se puede seleccionar el comienzo de una pista en especial utilizando el botón CD / MP3 SEARCH SKIP (+/-) o CD / MP3 FORWARD / BACK SKIP (+/-) y así llegar hasta la pista deseada. Después de haber hecho la selección, presione PLAY (reproducir).
- Presione y MANTENGALO ATRÁS el botón CD / MP3 SEARCH SKIP (+/-) (salto y búsqueda) para hacer una búsqueda rápida hacia adelante o hacia atrás hasta llegar al punto deseado en una pista. Suelte el botón para reanudar la reproducción normal cuando se llegue al punto deseado.

## REPETIR REPRODUCCIÓN (REPEAT PLAY) – UNA SOLA PISTA (CANCIÓN)

Para repetir la MISMA canción varias veces, haga lo siguiente:  
1. Cuando el disco CD / MP3 se encuentre detenido, presione el botón SEARCH / SKIP (+/-) (salto y búsqueda) para seleccionar la canción deseada.



Luz de "REP 1" se apaga.

- Close the CD/Mp3 Door by hand.
- Replace the disc in its protective storage box.

## DISC PLAYING NORMAL PLAYBACK

- Set the FUNCTION Switch to CD/Mp3 position and wait about 5 seconds for CD, MP3 disc will need longer time (depended on the size & number of tracks of the disc). After the disc read completely, the Display will then show the total number of tracks on your compact disc.
- Press the CD/Mp3 PLAY/PAUSE (▶▶) Button to start play, The first track number "001" will appear in the Display and the disc will start playing ( please wait for about 5 seconds for music to start ).
- Adjust the VOLUME control to the desired volume level.
- Press BASS BOOST button to enjoy more bass.
- To stop the disc temporarily, press the CD/Mp3 PLAY/PAUSE (▶▶) button once, and the track "001" will flash. To resume play, press the CD/Mp3 PLAY/PAUSE (▶▶) Button again.
- To stop playing, press the CD/Mp3 STOP (■) Button, then the display will show the total number tracks of the disc
- To turn off the CD/Mp3, set the FUNCTION Switch to TAPE or RADIO position.

NOTE: Never press the CD/Mp3 DOOR down during play, this may cause malfunction or damage the disc. Always stop the CD/Mp3 player by using the CD/Mp3 STOP (■) Button before you take the disc out of the compartment.

If you hit or move the CD/Mp3 during play, the music will stop for a second or two and then start again. This is normal for portable MP3/CD players.

## SKIPPING TRACKS (SKIP)

- This function enables you to find the beginning of any desired track during playback. If the CD/Mp3 FORWARD/BACKWARD SKIP(+/-) Button is pressed once or repeatedly, the next or the back track will be selected. This Display will show the track or song number.
- If the CD/Mp3 FORWARD/BACKWARD SKIP (+/-10) Button is pressed twice or more in rapid succession, the play will go forward or backward 10 track per press.
- When the set is in the PAUSE mode, it is also possible to select the beginning of a certain track by using the CD/Mp3 FORWARD/BACKWARD SKIP (+/-) Button or CD/Mp3 FORWARD/BACKWARD SKIP (+/-10) Button to reach the desired track. After selection, press Play.
- Press and Hold the CD/Mp3 FORWARD/BACKWARD SKIP (+/-) Button to search forward or backward at a high speed for a particular article. Release the button to resume normal play when the point is found.

## REPEAT PLAY - SINGLE TRACK (SONG)

To repeat the SAME song over and over again, do the following:

- When the CD/Mp3 is stopped, press the FORWARD/BACKWARD SKIP (+/-) Button to select the song you like.



"REP 1" goes off.



TOTAL TRACK

- 2.Presione el botón REPEAT (repetir).
- 3.La pantalla mostrará "REP 1".
- 4.Presione el botón PLAY (reproducir). La canción seleccionada sonará repetidamente hasta que se presione el botón STOP (detener).
- 5.Para desactivar la función REPEAT (repetir), presione el botón REPEAT dos veces. "REP 1" se apagará en la pantalla.

## REPETIR REPRODUCCIÓN – TODAS LAS PISTAS (CANCIONES)

Para repetir la reproducción de TODAS LAS PISTAS del disco y escucharlas varias veces, haga lo siguiente:

- 1.Cuando el disco CD / MP3 se encuentre detenido, presione el botón REPEAT dos veces.

- 2.La pantalla mostrará "ALL REP".
- 3.Presione el botón PLAY (reproducir).
- Todas las canciones del disco CD / MP3 sonarán en orden y el ciclo de reproducción se repetirá nuevamente.

- 4.Para desactivar la función de repetición, presione el botón REPEAT una sola vez.
- 5.Para detener la reproducción, presione el botón STOP (detener).



## REPRODUCCIÓN DE PROGRAMA EN MEMORIA

Se puede programar hasta 20 pistas para que suenen en el orden deseado, o la misma pista (canción) puede ser repetida hasta 20 veces. La programación solo se puede hacer cuando el disco está detenido en la función STOP.

- 1.Presione el botón PROGRAM (programa) cuando el disco esté detenido en la función STOP.



- 2.La pantalla mostrará "PROG" y "P01".
- 3.Presione los botones SEARCH / SKIP (+/-) (búsqueda y salto) hasta que se muestre la pista deseada en la pantalla.
- 4.Presione el botón PROGRAM para confirmar. La Pantalla mostrará "P02" para la segunda pista del programa.
- 5.Repita los pasos 3 y 4 hasta que todas las pistas deseadas hayan sido programadas.
- 6.Cuando se termine de programar, presione el botón CD / MP3 PLAY/PAUSE (figura) (reproducir/pausa) para reproducir el programa.

- 7.La Pantalla mostrará "PROG" y el número de la pista que esté sonando.
- 8.Todas las canciones sonarán en el orden en que se programó.
- 9.Si a la mitad de una canción se desea oír la siguiente canción del programa, presione el botón CD / MP3 SEARCH SKIP (+/-).
- 10.Cuando todas las canciones hayan sonado, el aparato se detendrá.

- Para ver la secuencia del programa presione le botón PROGRAM una vez.
- 11.Para apagar el aparato, presione el botón "power on/off" (encender/apagar). Se apagará la luz indicadora de energía.

NOTA: Solo se puede programar el CD / MP3 cuando esté detenido en la función STOP.

## CÓMO BORRAR LA MEMORIA DEL CD

Presione el botón CD / MP3 STOP (detener) (figura). Se borrará la memoria y la pantalla regresará a la posición de inicio.

- Un área expuesta a la luz solar directa o cerca de electrodomésticos que irradian calor como estufas eléctricas.
- Encima de otro equipo estéreo que irradie demasiado calor.
- Lugares que carezcan de ventilación o lugares con polvo.
- Lugares sujetos a vibración constante.

2. Press the REPEAT Button.
3. The display will show "REP 1"
4. Press PLAY Button. The song you selected will play over and over, till you press the STOP Button.
- 5.To end the Repeat Function, press REPEAT Button twice. Then "REP 1" will go off.

### REPEAT PLAY - ALL TRACKS (SONGS)

To repeat play ALL SONGS on a disc and then play them again and again, do the following for non-stop music.

1. When the CD/Mp3 is stopped, press REPEAT Button twice.
2. The display will show "ALL REP"
3. Press PLAY Button.



All the songs on the CD/Mp3 will play in order and then start all over again.

4. To end the repeat function, press REPEAT Button once.
5. To stop play, press STOP Button.

### PROGRAMMED MEMORY PLAY

Up to 20 tracks can be programmed for disc play in the order you like or the same track (song) can be repeated up to 20 times. Programming can only be done during stop mode.

- 1.Press PROGRAM Button during stop mode.
- 2.The Display will show "PROG" & " PO1 "
- 3.Press the FORWARD/BACKWARD SKIP (+/-) Buttons until the desired track shows on the Display.
- 4.Press PROGRAM Button to confirm, and Display will show " P02 " for second track for program
5. Repeat steps 3 and 4 until all the desired tracks are programmed.
- 6.When you finished programming, press CD/Mp3 PLAY/PAUSE (▶||) Button to start playing by program.
- 7.The Display will show "PROG" & the track number being played first.
- 8.All songs will play in the order you programmed.
- 9.If in middle of play you want to hear the next programmed song, press CD/Mp3 FORWARD/BACKWARD SKIP (+/-) BUTTON.
10. When all the songs have finished, the set will stop.



NOTE: Programming can only be done when the CD/Mp3 player is in the STOP mode.

### TO CLEAR THE CD MEMORY

Press CD/Mp3 STOP (■) button, the memory is erased, the display will return to start position.

### ATTENTION

- Area exposed to direct sunlight or close to heat radiating appliances such as electric heaters.
- On top of other stereo that radiates too much heat.
- Places lacking ventilation or dusty places
- Areas subject to constant vibration.

- Ubicación húmeda o mojada.
- Opere los controles y botones tal como se describe en este manual.
- Almacene sus cintas y discos en un lugar fresco para evitar que se dañen con alguna fuente de calor.

## PRODUCTO LASER DE CLASE 1

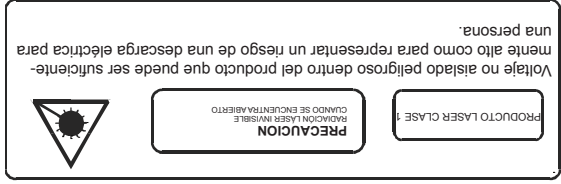

RIESGO DE DESCARGA ELECTRICA  
NO ABRIR



CON EL FIN DE REDUCIR EL RIESGO DE UN DESCARGA ELECTRICA, NO RETIRE LA TAPA ANTERIOR NI POSTERIOR. NO ENCONTRARA PIEZAS DE UTILIDAD EN EL INTERIOR. PARA SERVICIO TECNICO CONTACTESE CON EL PERSONAL CALIFICADO.



PRECAUCION  
RADIACION LASER INVISIBLE  
CUANDO SE ENCUENTRA ABIERTO

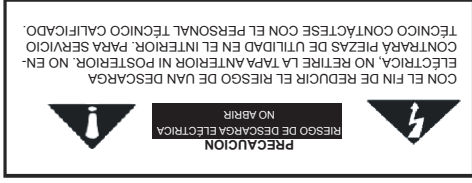

- Humid or moist position
- Operate controls and switches as described in the manual.
- Store your tapes and Discs in a cool area to avoid damage from source of heat.

## CLASS 1 LASER PRODUCT

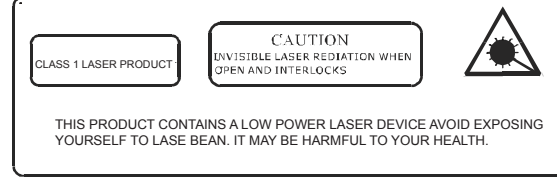

**DANGEROUS VOLTAGE**  
Uninsulated Dangerous Voltage, that may be of sufficient magnitude to constitute a risk of electric shock to persons if person within this product's enclosure.



**ATTENTION**  
The owner's manual contains important operating And maintenance instructions. For your safety, it is necessary to refer to the manual.



**DANGER**  
Invisible and hazardous laser radiation when open and interlock failed or defeated. Avoid direct exposure to beam



## DIAGNÓSTICO DE DESPERFECTOS COMUNES

### DIAGNOSIS OF THE COMMON MALFUNCTION

<b>Unit does not play</b>	<p>Check if the FUNCTION switch is set to CD position and the power is turned on.</p> <p>Whether the disc is compatible with the unit. Whether the playing side is facing up or the disc is click to the dented place.</p> <p>If the disc surface is dirty, clean it with a soft cloth.</p> <p>Whether the defective disc is used.</p>
<b>No picture</b>	<p>If the connection is properly made. Or if the video cable is too tight or broken.</p> <p>If TV set is turned on, and correct settings has been set.</p>
<b>No sound or only noise is heard</b>	<p>Check if the audio cable is connected Correctly, or broken.</p>
<b>Poor picture, or no color</b>	<p>Check if the system of TV set and the unit is consistent or not by pressing N/P button.</p> <p>Check if poor quality disc is used. Use good quality discs.</p> <p>Check if Disc with scratch, dirt or finger-point is used. Wipe off it with clean soft cloth.</p>
<b>Errors can not be corrected</b>	<p>Switch off the power, and turn on again several seconds later to let system resume to original status automatically. Or consult with qualified service personnel.</p>

NOTE: The marking plate is located on the bottom of the unit for further reference.

El aparato no reproduce	<p>Verifique que el selector de FUNCIONES esté en la posición CD y que el aparato esté encendido.</p> <p>Verifique que el disco sea compatible con el aparato.</p> <p>Verifique que el lado de reproducción del disco esté hacia arriba y que el disco esté bien encajado sobre la bandeja.</p> <p>Si la superficie del disco está sucia, límpiela con un paño suave.</p> <p>Verifique si se está usando un disco defectuoso.</p> <p>Verifique que el disco sea compatible.</p>
No hay imagen	<p>Verifique si la conexión está adecuadamente instalada; o si el cable de video está muy ajustado o si se encuentra roto.</p> <p>Verifique si el cable de audio está conectado correctamente o si se encuentra roto.</p> <p>Seleccione la entrada de frecuencia de audio correcta y regule el volumen del TV o del equipo de sonido estéreo.</p> <p>Verifique que el botón MUTE no esté presionado.</p> <p>Verifique si el sistema de TV es compatible con el del aparato presionando el botón N/F.</p> <p>Verifique que no se esté usando un disco de mala calidad. Utilice discos de buena calidad.</p> <p>Verifique que el disco no esté arañado, sucio o con marcas de dedos. Limpie con un paño suave.</p>
No hay sonido o solo se oye ruido	<p>Verifique si el cable de audio está conectado correctamente o si se encuentra roto.</p> <p>Seleccione la entrada de frecuencia de audio correcta y regule el volumen del TV o del equipo de sonido estéreo.</p> <p>Verifique que el botón MUTE no esté presionado.</p>
Mala imagen o sin color	<p>Verifique que no se esté usando un disco de mala calidad. Utilice discos de buena calidad.</p> <p>Verifique que el disco no esté arañado, sucio o con marcas de dedos. Limpie con un paño suave.</p> <p>Apague el aparato y vuelva a encenderlo unos segundos después para permitir que el sistema reanude su estado original de manera automática. Si no, consulte con el personal de servicio técnico calificado.</p>
Los despertecitos no pueden correr	<p>Verifique que el disco sea compatible con el aparato.</p>