

Homeowners Guide

Toilets

K-3393

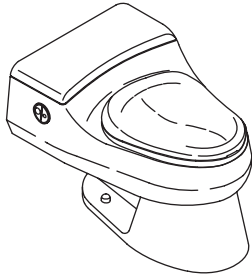

M product numbers are for Mexico (i.e. K-12345**M**)
Los números de productos seguidos de
M corresponden a México (Ej.
K-12345**M**)
Français, page "Français-1"
Español, página "Español-1"

THE BOLD LOOK
OF **KOHLER**®

1057478-5-C

IMPORTANT INFORMATION

SAVE THESE INSTRUCTIONS



WARNING: Risk of injury or water damage. Contents of vessel under pressure can cause severe injury. Do not open or service before reading service instructions. Turn off water supply and flush the unit to release pressure before attempting any service.



WARNING: Risk of injury or product damage. Handle vitreous china products very carefully. Vitreous china can break and chip if you overtighten bolts and nuts.



CAUTION: Risk of product damage. Do not use any oils or lubricants on the system.



CAUTION: Risk of product damage. The fittings in this toilet require no adjustment (except for possible gap clearance adjustment and winterizing). The fittings in this toilet are preset. Any adjustment or modifications of the product are not normal usage and void the warranty.

NOTICE: For service and warranty on the Sloan Flushmate® vessel and related components, see the Sloan Flushmate Owner's Service Manual.

Follow all local plumbing codes.

Thank You For Choosing Kohler Company

Thank you for choosing the Bold Look of Kohler. Kohler craftsmanship offers you a rare combination of proven performance and graceful sophistication that will satisfy you for years to come. The dependability and beauty of your Kohler product will surpass your highest expectations. We're very proud of our products here at Kohler and we know you will be too.

Please take a few minutes to study this Homeowners Guide. Pay special attention to the care and cleaning instructions.

All information in this manual is based upon the latest product information available at the time of publication. At Kohler, we constantly strive to improve the quality of our products. We reserve the right to make changes in product characteristics, packaging or availability at any time without notice.

Your Kohler Toilet

Your Kohler toilet combines outstanding function, comfort, and performance with remarkable style and class.

Crafted from a clay mixture that is fired at an intense heat to vitrify the clay and fuse the glaze, your Kohler toilet is scratch- and abrasion-resistant. Its surface will not stain, discolor, rust, or fade. Every component in your Kohler toilet is specifically designed to increase the toilet's useful life.

How to Use This Manual

This manual is designed to help you troubleshoot and repair any problems that may develop with the operation of the toilet. If a problem occurs:

- Refer to the Troubleshooting section to determine a probable cause.
- Follow the instructions in this manual to correct the problem.
- Check the Service Parts section to determine the part numbers for any replacement parts necessary.
- Use the information on the back cover of this manual to contact Kohler Company to order parts, or for help if you cannot correct the problem.

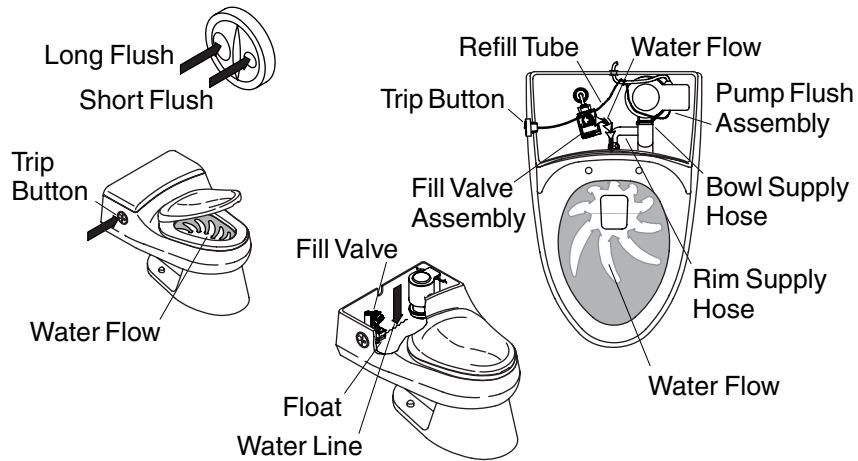

Theory of Operation

Operating Features

Your Kohler toilet is a one-piece toilet that flushes completely and efficiently using only a small quantity of water. The operating system uses an electric, motorized pump to create a thorough flush. The long trip button selects a trip time that is adequate for heavy loads. An even shorter flush, and less quantity of water is used when the short trip button is used for light loads.

The operating system consists of the following basic component groups:

- The vitreous china bowl and tank, which directs the flushing water flow and houses the system.
- The pump, which houses the motor, electronic controls, and impeller.
- The fill valve, which refills the tank to the correct water line and sends water to the bowl to establish proper trap seal depth after each flush.
- The trip button which initiates the flush and refill process. The selected button determines how much water is flushed through the bowl.

Theory of Operation (cont.)

Flush Cycle

The flush cycle consists of the following steps:

- When either trip button is pressed, an electronic signal is sent to the circuit board (which is safely housed within the pump).
- This triggers a timing sequence that turns on the pump motor for a specific length of time. The length of time depends upon which trip button was pressed. The pump runs longer for a long flush.
- The pump sends pressurized water to the front jet and rim through the connecting hoses.
- This initiates the siphon action in the bowl, and thoroughly flushes the side walls.
- As the water in the tank lowers during the pumping action, the fill valve float drops.
- This turns on the fill valve to refill the tank.
- While the tank is filling, water is also sent through the refill tube to return the bowl to the proper trap seal level.
- After the pump turns off, the fill valve continues sending water to both the tank and bowl (through the refill tube).
- The fill valve turns off when water reaches the proper water line in the tank.

Safety Features

Your Kohler toilet combines outstanding function, comfort, and performance with remarkable style and class. It contains the following specific safety features:

- Your toilet exceeds ASME performance standards for low-consumption toilets.
- It was designed with a large glazed trapway to keep waste moving without blockage.
- Your Kohler toilet is scratch and abrasion-resistant. It is crafted from a clay mixture that is fired at an intense heat to vitrify the clay and fuse the glaze. Its surface won't stain, discolor, rust, or fade. Every component in your Kohler toilet is specifically designed to increase the toilet's useful life.

Safety Features (cont.)

- The pump and toilets are listed by Underwriter's Laboratory (UL) for safety. The fill valve is approved by International Association of Plumbing and Mechanical Officials (IAPMO) for use in this system.
- The pump motor and circuit board are sealed in a housing separate from the impeller (which propels the water). The motor turns the impeller by a magnetic coupling. This ensures a separation between the impeller and the motor with electronic controls. There are no gaskets or O-rings that can wear out and allow water to leak into the motor compartment.
- Your new toilet is designed to be flushed once every 70 seconds. This feature assures adequate time for the tank to fill with water and provides consistent operation of the motor. However, a second flush can be made 35 seconds after the first flush. If you activate the second flush at this interval, you must wait 105 seconds to activate a third flush. If you attempt a third flush before the 105 seconds have elapsed, the toilet will not flush. This is normal operation.
- An overflow slot between the tank and bowl allows water to drain into the bowl and out the trapway if the water level in the tank becomes too high.

Care and Cleaning



WARNING: Risk of property or product damage. Do not use in-tank cleaners in your toilet. Products containing chlorine (calcium hypochlorite) can seriously damage fittings in the tank. This damage can cause leakage and property damage.

Kohler Co. shall not be responsible or liable for any tank fitting damage caused by the use of cleaners containing chlorine (calcium hypochlorite).

For best results, keep the following in mind when caring for your KOHLER product:

- Use a mild detergent such as liquid dishwashing soap and warm water for cleaning. Do not use abrasive cleaners that may scratch or dull the surface.
- Carefully read the cleaner product label to ensure the cleaner is safe for use on the material.
- Always test your cleaning solution on an inconspicuous area before applying to the entire surface.

Care and Cleaning (cont.)

- Do not allow cleaners to sit or soak on the surface.
- Wipe surfaces clean and rinse completely with water immediately after cleaner application. Rinse and dry any overspray that lands on nearby surfaces.
- Use a soft, dampened sponge or cloth. Never use an abrasive material such as a brush or scouring pad to clean surfaces.
- **For Artist Edition Toilets:** Gold and Platinum used on decorative products are like fine jewelry. Use only warm water to clean, and dry with a soft cloth.

For detailed cleaning information and products to consider, visit www.kohler.com/clean. To order Care & Cleaning information, call 1-800-456-4537 and press 1 for Kohler Products and then 3 for Literature.

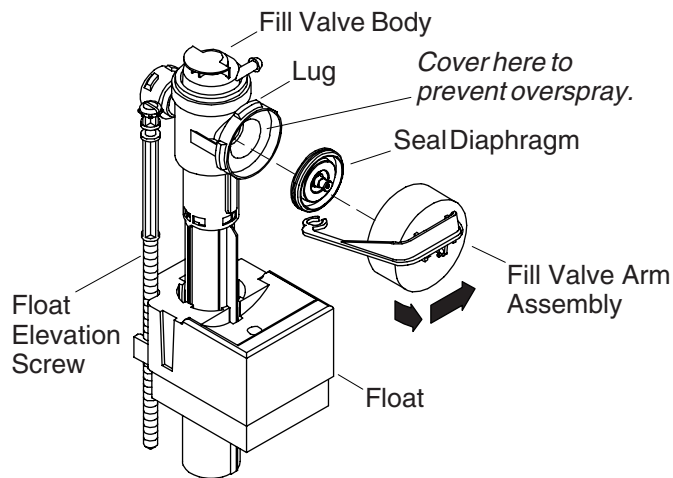

Unplugging the Fill Valve

- Shut off the water supply.
- Unplug the electrical plug for the toilet from the outlet.
- Remove the tank cover.
- Remove the fill valve arm assembly by rotating it 1/8 turn counterclockwise.

NOTE: Hold the cup firmly as the water pressure may be high.

- Cover the uncapped fill valve body opening with an inverted cup in order to prevent water spray.
- Turn the water supply on and off a few times in order to flush out any blockage.
- Shut off the water supply.
- Use a damp cloth or sponge to remove any residue on the seal diaphragm.
- Replace the fill valve arm assembly and engage the lugs.
- Rotate 1/8 turn clockwise.
- Replace the tank cover.
- Turn the water on.
- Plug the electrical cord for the toilet into the outlet.
- Test the toilet for proper operation.

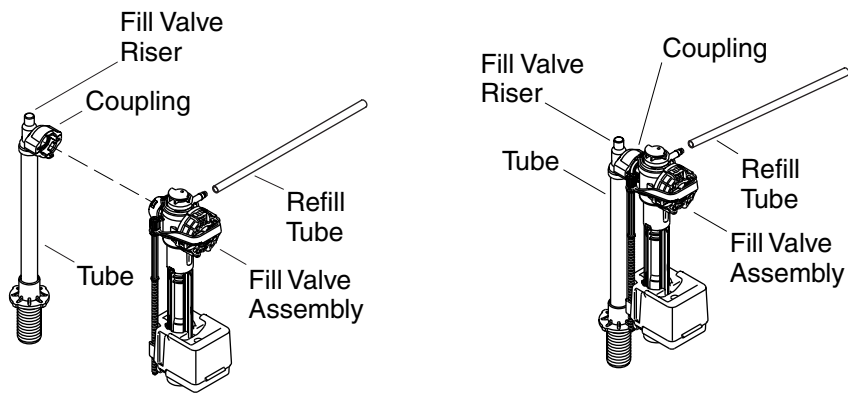

Removing Fill Valve Components

Remove the Fill Valve Assembly Leaving Fill Valve Riser in Place

Perform the following steps in order to remove only the fill valve assembly:

- Shut off the water supply.
- Unplug the electrical plug for the toilet from the outlet.
- Remove the tank cover.
- Remove the refill tube from the fill valve assembly.
- Grasp the blue coupling at the riser and turn it counterclockwise 1/8 turn.
- Gently pull the fill valve assembly clear of the coupling.

Remove the Fill Valve Assembly Including the Fill Valve Riser

Perform the following steps to remove the fill valve including the riser:

- Shut off the water supply.
- Unplug the electrical plug for the toilet from the outlet.
- Remove the tank cover.
- Remove the refill tube from the fill valve assembly.
- Remove the supply tubing, supply nut, washer, and locknut from below the tank.

Removing Fill Valve Components (cont.)

- Gently remove the fill valve and fill valve riser assembly.
- If required, remove the washer from the bottom of the tank.

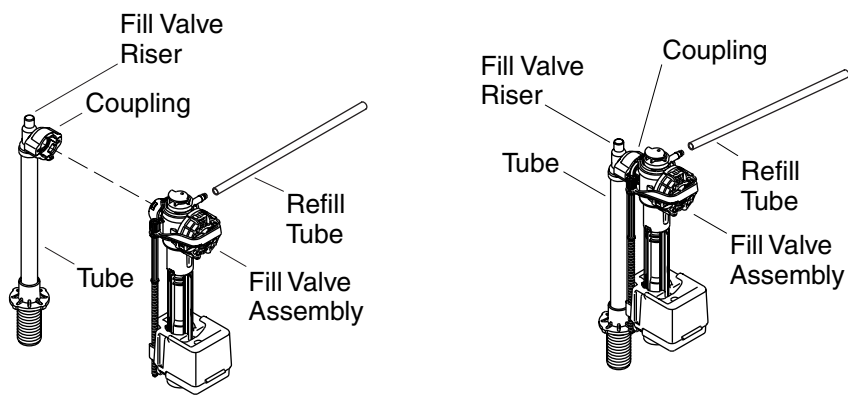

Replacing Fill Valve Components

Install the Fill Valve Assembly on the Riser

Perform the following steps in order to reassemble the fill valve assembly on the fill valve body:

- Carefully align the fill valve assembly with the coupling on the riser.
- Rotate the fill valve assembly clockwise 1/8 turn to fully engage it.
- Connect the refill tube to the fill valve assembly.
- Replace the tank cover.
- Turn the water on.
- Plug the electrical cord for the toilet into the outlet.
- Test the toilet for proper operation.

Install the Fill Valve Assembly and Fill Valve Riser Assembly

Perform the following steps to install the fill valve assembly in the toilet:

- If required, install or replace the washer at the bottom of the tank.
- Insert the fill valve riser assembly into the hole in the tank.
- Assemble the locknut, washer, and supply nut below the tank.

Replacing Fill Valve Components (cont.)

- Insert the refill tube with the tube restrictor into the valve.
- Turn the water on.

NOTE: The level in the tank may require adjustment in order to provide enough water for the pump to operate for the flush duration but not too much water to overflow into the bowl. If required, adjust the float elevation by turning the long plastic screw.

- Plug the electrical cord for the toilet into the outlet.
- Test the toilet for proper operation.
- Ensure that the tank refills to the proper level.
- Install the tank cover.

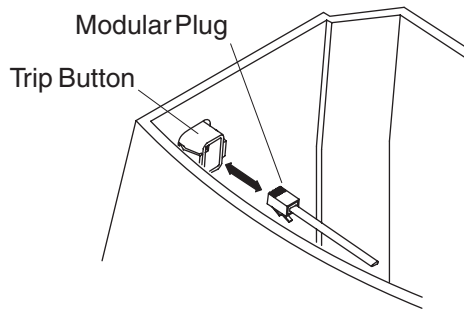

Trip Button Wire Plug-In



CAUTION: Risk of property damage. Ensure that the trip button plug is completely dry before reconnecting. If it has been submersed, wipe it down with a dry rag and let it dry.

Perform the following steps to reconnect the trip button wire to the trip button:

- Unplug the electrical plug for the toilet from the outlet.
- Remove the tank cover.

NOTE: The modular jack and plug are similar to a modular telephone jack and plug.

- Align the modular plug into the modular jack of the trip button.
- Push the plug into the jack until it snaps into place.
- Position the wire so it is above the full water level in the tank.
- Plug the electrical cord for the toilet into the outlet.
- Test the toilet for proper operation.
- Replace the tank cover.

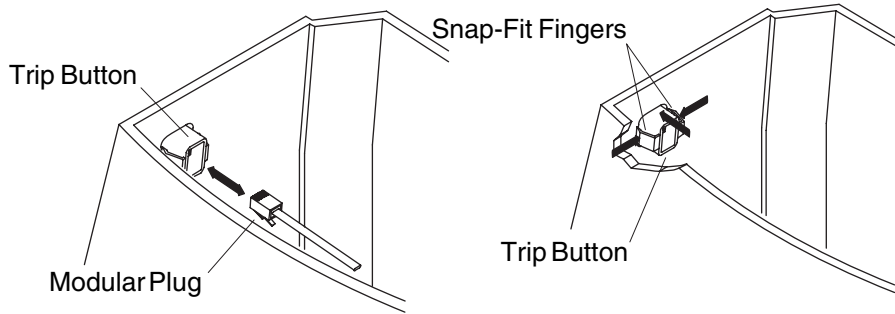

Removing the Trip Button

Remove the Trip Button



CAUTION: Risk of injury or product damage. Do not let the plug get wet.



CAUTION: Risk of injury or product damage. Handle vitreous china very carefully.

Use the following steps to remove the trip button from the toilet:

- Observe and note the outward orientation of the trip button.
- Unplug the electrical plug for the toilet from the outlet.
- Remove the tank cover from the tank.

NOTE: The plug operates just like a modular telephone plug.

- Press the tab on the modular plug at the trip button connection to release the internal latch.
- Unplug the cord from the back of the trip button.
- Squeeze the snap-fit fingers on the trip button inside the tank.
- While squeezing, push the trip button from inside the tank outward until it is free.

Install the Trip Button



CAUTION: Risk of injury or product damage. Handle vitreous china very carefully.

Removing the Trip Button (cont.)

Use the following steps to install the trip button on the toilet:

NOTE: The trip button must be aligned before it can be reinstalled.

- Align the button to the correct orientation at the hole in the tank.
- Push the button gently into the tank until it snaps into place.

NOTE: The plug operates just like a modular telephone plug.

- Align the tank wiring modular plug into the modular jack of the trip button and snap it into place.
- Ensure that the trip button wiring is supported above the water level.
- Place the cover on the tank.
- Insert the electrical plug for the toilet into the outlet.
- Test the toilet for proper operation.

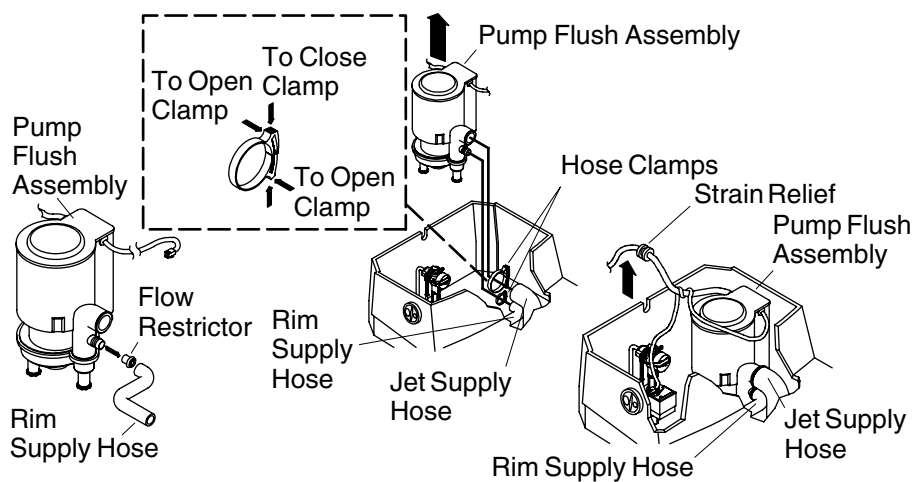

Removing the Pump

Remove the Pump

NOTE: The pump has no serviceable parts. It is replaced as an assembly. Retain all parts for reuse unless otherwise directed.

Should replacement ever be necessary, perform the following steps:

- Turn off the water.
- Drain the tank by flushing.
- Unplug the electrical cord for the toilet from the outlet.
- Remove the tank cover.
- Unplug the modular plug and cord from the back of the trip button.

NOTE: The larger upper hose is the jet hose and the lower smaller hose is the rim hose. Both hoses are attached to the pump by clamps. The upper hose is held in place in the tank by a fitting. The lower hose slides into a hole and is held in place by friction.

- Loosen and remove the upper hose clamp by sliding the clamping heads apart.
- Pull the lower rim supply hose out of the vitreous china hole.
- Remove the upper jet rim hose from the pump and remove the pump with the lower rim hose attached.

Removing the Pump (cont.)

- Remove the lower rim hose clamp by sliding the clamping heads apart.
- Work the rim hose off of the pump.

NOTE: The flow restrictor slip fits into the rim opening in the pump and is held in place by the rim hose. When the hose is removed from the pump, the restrictor may remain in the hose or on the pump. Save the restrictor for reuse.

- Use needle-nosed pliers to remove the flow restrictor from the rim hose or from the hose connection at the pump.
- Inspect the lower rim hose for any damage. Replace if necessary.
- Inspect the upper jet hose for any damage. Replace if necessary.

Install the Pump

Perform the following steps in order to install a new pump:

NOTE: The flow restrictor slip fits into the rim opening in the pump, and is held in place by the rim hose.

- Use needle-nosed pliers to insert the flow restrictor in the rim opening on the pump as shown.
- Position the lower rim hose clamp on the rim hose.
- Install the low rim hose on the pump.
- Install the rim hose clamp by sliding the clamping heads together.
- Position the upper jet hose clamp on the jet hose.
- Position the pump in the tank and align it with the hose connections.
- Push the lower rim supply hose into the vitreous china hole.
- Install the upper jet hose onto the pump.
- Install the upper hose clamp by sliding the clamping heads together.
- Plug the modular plug and cord into the back of the flush button.
- Plug the electrical cord for the toilet into the outlet.

NOTE: Use the proper termination devices as required by any local electrical codes.

- Turn on the water.
- Observe that the tank refills.

Removing the Pump (cont.)

- Test the toilet for proper operation.
- Place the tank cover on the tank.

One-Year Limited Warranty

For the USA and Canada Only

KOHLER plumbing products are warranted to be free of defects in material and workmanship for one year from date of installation.

Kohler Co. will, at its election, repair, replace or make appropriate adjustment where Kohler Co. inspection discloses any such defects occurring in normal usage within one (1) year after installation. Kohler Co. is not responsible for removal or installation costs. Use of in-tank toilet cleaners will void the warranty.

To obtain warranty service contact Kohler Co. either through your Dealer, Plumbing Contractor, Home Center or E-tailer, or by writing Kohler Co., Attn.: Customer Service Department, 444 Highland Drive, Kohler, WI 53044, USA, or by calling 1-800-4-KOHLER from within the USA, 1-800-964-5590 from within Canada and 001-877-680-1310 from within Mexico.

Implied warranties including that of merchantability and fitness for a particular purpose are expressly limited in duration to the duration of this warranty. Kohler Co. and/or seller disclaims any liability for special, incidental or consequential damages.

Some states/provinces do not allow limitations on how long an implied warranty lasts, or the exclusion or limitation of special, incidental or consequential damages so these limitations and exclusions may not apply to you. This warranty gives you specific legal rights. You may also have other rights which vary from state/province to state/province.

This is Kohler Co.'s exclusive written warranty.

Troubleshooting Guide

Troubleshooting Tips

The troubleshooting guide below is meant for general aid only. The manufacturer has preset all adjustments in this toilet. The only adjustments that may be required will be part of a replacement procedure.

Troubleshooting Guide (cont.)

- Ensure that electrical power is available to the toilet while it is in use.
- Disconnect power to the toilet before servicing.
- Perform checks as listed in the troubleshooting table for the identified symptom.
- Any problems not covered in this chart should be referred to your installer or dealer.
- For warranty service, contact your dealer or wholesale distributor.

If you need to locate a Kohler Authorized Service Representative in the United States, call our Customer Service Department at 1-800-4-KOHLER (1-800-456-4537).

For general information, call one of the following numbers:

- In the U.S.A., call 1-800-4-KOHLER (1-800-456-4537)
- In Mexico, call 001-877-680-1310
- In Canada, call 1-800-964-5590

To make fixing the situation easier for both you and us, be sure to provide all the pertinent information. This could include a complete description of the problem, the product name, the model number, the color or finish, and the date the product was purchased.

Troubleshooting Table

Symptoms	Recommended Action
1. Poor flush.	<p>A. If poor flush occurred for heavy waste while using the short trip button, use the long trip button.</p> <p>B. If poor flush occurred soon after the toilet was previously used, the tank may not have refilled completely. Check the position of the water supply shut-off valve. If required, fully open the valve or wait longer between flushes.</p> <p>C. Check for clogged trapway or rim holes. Clean if necessary.</p> <p>D. Check for clogged soil pipe or vents. Clean if necessary.</p> <p>E. If poor flushes occur with full tanks and clean trapway, rim holes, soil pipes, and vents, then the pump may be the problem. Check that the pump hoses are undamaged and are properly installed.</p>

Troubleshooting Guide (cont.)	
Symptoms	Recommended Action
	<p>F. Power interruptions or extreme low voltage conditions can prevent pump operations. Check that the proper electrical power is applied to the pump.</p> <p>G. If the problem persists, replace the pump.</p>
<p>2. Long fill cycle. Fill valve does not refill the tank.</p>	<p>A. Remove dirt or obstructions from the valve head. Flush the lines.</p> <p>B. The valve inlet or supply line may be plugged. Clear particles from valve seat.</p> <p>C. The supply stop may be closed. Fully open the supply stop valve.</p> <p>D. The fill valve may be clogged. Unclog the fill valve. If the fill valve was clogged, install a filter in the supply line to prevent recurring problems.</p> <p>E. The float valve seal may be cracked or split. Replace the valve assembly.</p>
<p>3. The fill valve turns on and off by itself without the toilet being flushed.</p>	<p>A. Clean the fill valve seat/seat washer. If no debris is found, replace the piston/seat washer assembly.</p> <p>B. Replace the fill valve if the valve float sinks.</p> <p>C. The float operates the fill valve at too high a level. Adjust the tank water level if it is too high.</p> <p>D. Clean the valve inlet, valve head, or supply line. Flush the lines.</p> <p>E. Either pump discharge hose may be loose allowing water to drain from the tank into the toilet. Ensure that both hoses are properly connected. Contact a Kohler Service Representative if necessary.</p> <p>F. The water line height may be incorrectly set. Set the correct water line height.</p> <p>G. Water may be leaking past the jet hose spud gasket into bowl. Replace spud unit (see installer/dealer for instructions).</p>
<p>4. The fill valve runs continuously.</p>	<p>A. Replace the fill valve if the valve float sinks.</p>

Troubleshooting Guide (cont.)	
Symptoms	Recommended Action
	<p>B. Adjust the tank water level if it is too high.</p> <p>C. Clean the valve inlet, valve head, or supply line. Flush the lines.</p> <p>D. An excessively high water supply pressure may force the water through the fill valve. If required, reduce external water pressure.</p> <p>E. Foreign particles may be lodged under the float valve seal. Clear particles from valve seat.</p> <p>F. The float valve seal may be cracked or split. Replace valve assembly.</p>
5. The fill cycle is noisy.	<p>A. Partially close the water supply shut-off valve if the water pressure to the toilet is too high. Check the toilet performance following any such adjustment.</p> <p>B. Remove dirt or obstructions from the valve head. Flush the lines.</p>
6. Pump draws air during flush.	<p>A. The water line height may be incorrectly set. Set the correct water line height. Adjust the screw clockwise in order to raise the elevation of the float and the full water line.</p>
7. No flush. The pump does not operate.	<p>A. The pump is not plugged in or the electrical power is not on. Plug the three-prong plug from the pump into Class A GFCI, or turn on power to toilet.</p> <p>B. The pump has locked out through its internal thermal overload switch. Wait two minutes and retry.</p> <p>C. The trip button is not plugged in. Plug modular plug of the trip button wire into jack in trip button housing.</p> <p>D. The trip button has failed. Replace the flush button.</p> <p>E. The pump has failed. Replace the pump.</p>
8. Circuit breaker trips frequently.	<p>A. Check that the circuit breaker is properly sized and has no other electrical loads.</p> <p>B. If the circuit breaker trips while the pump is disconnected, have an electrician correct the fault in the wiring to the toilet.</p>

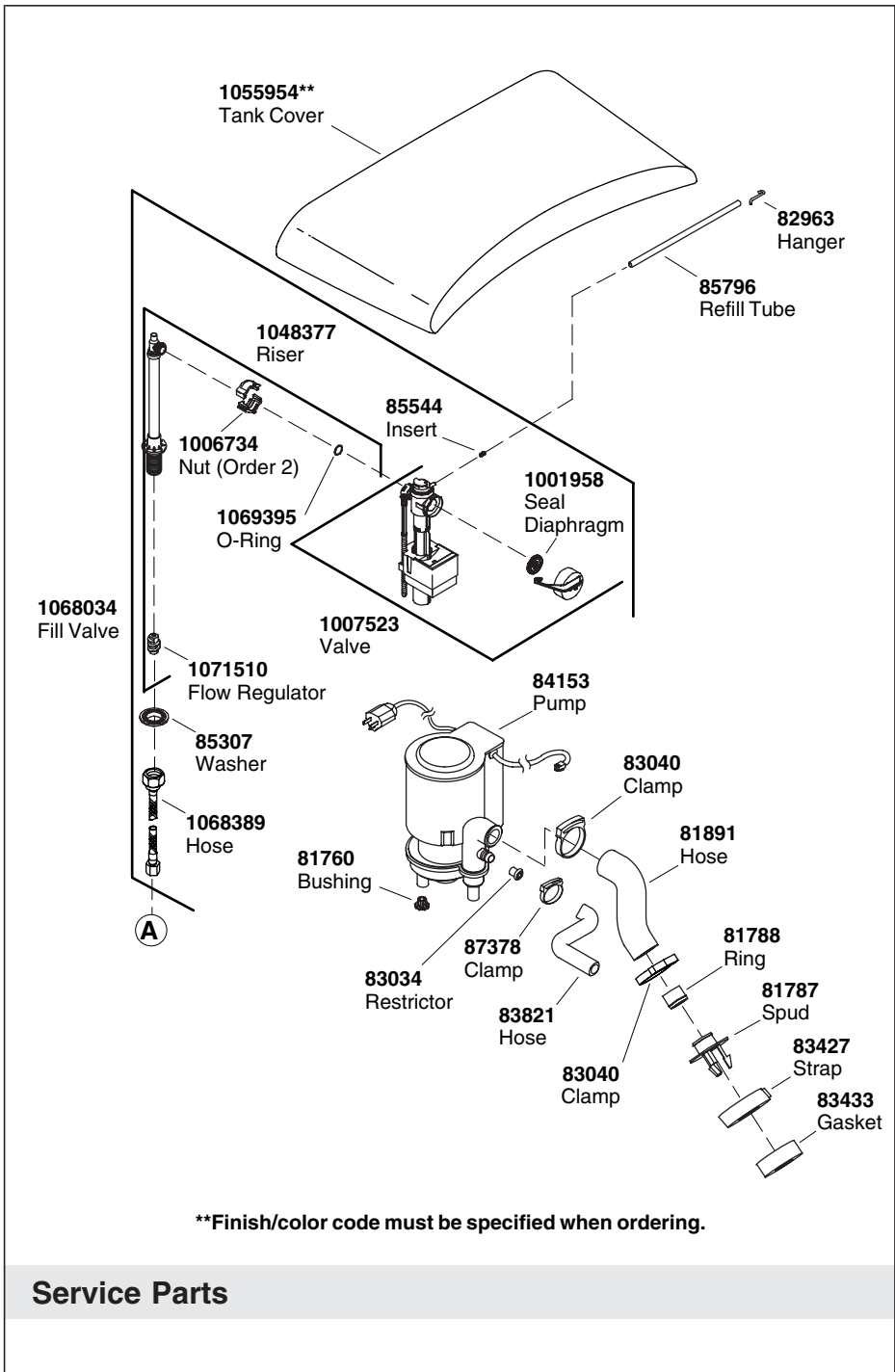

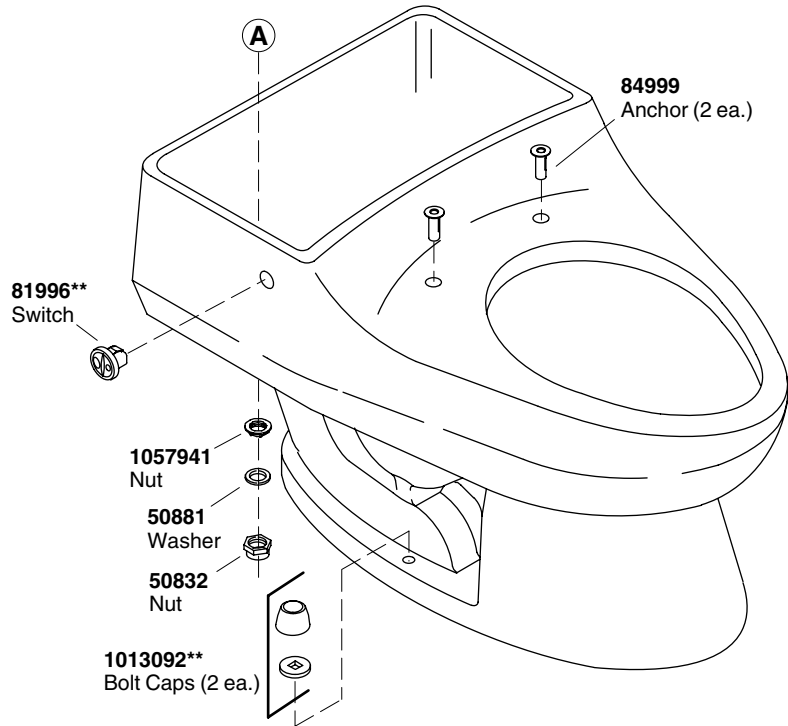

****Finish/color code must be specified when ordering.**

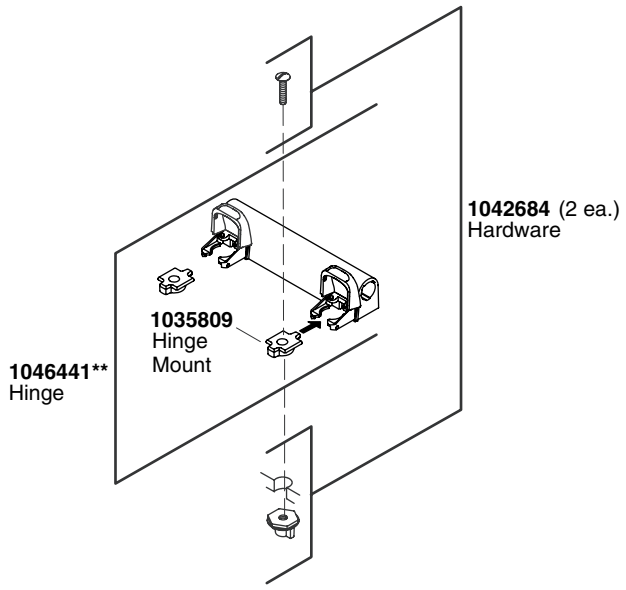
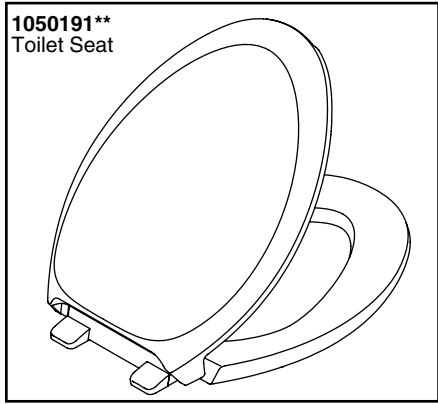

****Finish/color code must be specified when ordering.**

Guide du propriétaire

W.C.

RENSEIGNEMENTS IMPORTANTS

CONSERVER CES INSTRUCTIONS



AVERTISSEMENT : Risque de blessures ou d'endommagement causé par l'eau. Les contenus de la cuve sous pression peut causer des blessures graves. Ne pas ouvrir ou procéder à la maintenance avant de lire les instructions. Fermer l'alimentation d'eau et purger l'unité afin de baisser la pression avant de procéder à une maintenance quelconque.



AVERTISSEMENT : Risque de blessure ou d'endommagement du produit. Manipuler les produits en porcelaine vitrifiée avec précaution. La porcelaine vitrifiée peut casser ou se fragmenter si les boulons et les écrous sont trop serrés.



ATTENTION : Risque d'endommagement du produit. N'utiliser aucun huile ou aucun lubrifiant sur le système.



ATTENTION : Risque d'endommagement du produit. Les raccords de ce W.C. ne nécessitent pas de réglage (sauf pour un éventuel réglage d'espacement ou pour des besoins d'hivérisation). Les raccords de ce W.C. sont pré-réglés. Tout réglage ou modifications effectués sur le produit ne sont pas considérés comme usage normal et annuleront la garantie.

AVIS : Pour la maintenance et la garantie de l'appareil sanitaire Sloan Flushmate® et ses composants, se reporter au guide du service du propriétaire.

Suivre tous les codes de plomberie.

Merci d'avoir choisi la compagnie Kohler

Merci d'avoir choisi la ligne the Bold Look of Kohler. Le travail soigné des artisans de Kohler vous fera apprécier une rare combinaison de performances prouvées et une sophistication gracieuse, qui vous satisferont pour les années à venir. La fiabilité et la beauté de votre produit Kohler surpasseront vos plus grandes espérances. Chez Kohler,

Merci d'avoir choisi la compagnie Kohler (cont.)

nous sommes fiers du rendement de nos produits et nous savons que vous le serez aussi.

Veillez prendre s'il vous plaît quelques minutes pour consulter ce guide du propriétaire. Prêter une attention toute particulière aux instructions d'entretien et de nettoyage.

Toute l'information dans ce manuel est basée sur la dernière disponible au moment de la publication. Chez Kohler, nous veillons constamment à améliorer la qualité de nos produits. Nous nous réservons le droit d'apporter des modifications aux caractéristiques, emballages et disponibilités des produits à tout moment, et ce sans préavis.

Votre W.C. Kohler

Votre W.C. Kohler combine une fonctionnalité remarquable, un confort, une performance, un style et une classe exceptionnels.

Confectionné à partir d'une mixture d'argile chauffée à très haute température pour vitrifier celle-ci et fusionner le glaçage, votre W.C. Kohler est résistant aux rayures et aux abrasions. Sa surface ne tachera pas, ni se décolorera, rouillera ou ternira. Chaque élément de votre W.C. Kohler est spécialement conçu pour en accroître la durée de vie.

Comment utiliser ce manuel

Ce manuel est conçu pour vous aider à dépanner et réparer tous les problèmes qui pourraient survenir lors du fonctionnement du W.C. Si un problème se pose:

- Se référer à la section dépannage pour déterminer la cause probable.
- Suivre les instructions dans ce manuel pour corriger le problème.
- Vérifier la section "Pièces de rechange" pour déterminer les numéros de pièces en cas de remplacement nécessaire.
- Utiliser les informations au verso de ce manuel pour contacter la compagnie Kohler pour commander des pièces de rechange, ou demander de l'assistance si le problème ne peut pas être corrigé.

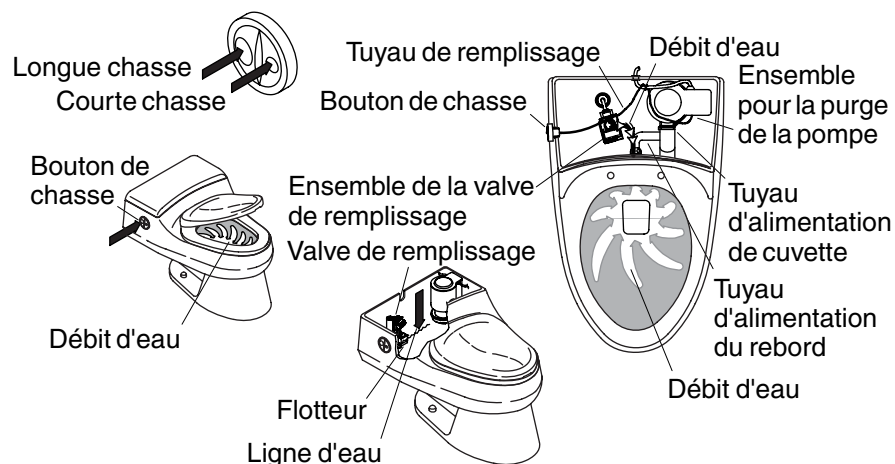

Théorie d'opération

Caractéristiques d'opération

Votre W.C. Kohler est un W.C. mono-pièce qui se purge complètement et avec efficacité tout en utilisant seulement une petite quantité d'eau. Le système d'opération emploie une pompe électrique automatique qui produit une chasse parfaite. Le bouton de long déclenchement sélectionne un temps de déclenchement adéquat aux charges lourdes. Une purge plus courte, et une quantité d'eau plus faible est utilisée lorsque le bouton de déclenchement est actionné pour les charges légères.

Le système d'opération consiste en les groupes de composants basiques suivants:

- La cuvette en porcelaine vitrifiée et le réservoir qui acheminent l'eau de la chasse et dans lequel est logé le système.
- La pompe, qui contient le moteur, les contrôles électroniques, et la roue à ailettes.
- La valve de remplissage, remplit le réservoir d'eau sur son niveau de repère, et envoie l'eau dans la cuvette créant un bouchon étanche après chaque purge.
- Le bouton de déclenchement qui initie la chasse d'eau et le processus de remplissage. Le bouton sélectionné détermine la quantité de l'eau qui sera purgée dans la cuvette.

Théorie d'opération (cont.)

Cycle de chasse

Le cycle de chasse consiste en les étapes suivantes:

- Lorsque n'importe lequel des boutons de déclenchement est pressé, un signal électronique est envoyé au circuit imprimé (qui est logé à l'intérieur de la pompe).
- Ceci déclenche une séquence temporelle qui met le moteur de la pompe en route pendant une durée spécifique. La durée dépend du bouton de déclenchement qui a été activé. Le pompe fonctionne plus longtemps avec un cycle long.
- La pompe envoie l'eau pressurisée au jet avant par les tuyaux de raccordement.
- Ceci initie l'action du siphon dans la cuvette, et purge complètement les parois latérales.
- Quand le niveau de l'eau du réservoir baisse pendant le fonctionnement de la pompe, le flotteur de la valve de remplissage s'abaisse.
- Ceci déclenche la valve de remplissage pour recharger le réservoir.
- Pendant que le réservoir se remplit, l'eau est aussi envoyée dans la cuvette à travers le tuyau de remplissage pour ramener la cuvette au niveau d'étanchéité correct.
- Après l'arrêt de la pompe, la valve de remplissage continue d'envoyer l'eau au réservoir et à la cuvette (par le tube de remplissage).
- La valve de remplissage s'arrête quand l'eau atteint le niveau nécessaire dans le réservoir.

Caractéristiques de sécurité

Votre W.C. Kohler combine une fonctionnalité remarquable, un confort, une performance, un style et une classe exceptionnels. Il contient les caractéristiques de sécurité suivantes:

- Votre W.C. surpasse les exigences de la norme ASME pour les W.C. à faibles consommations d'eau.
- Il a été conçu avec un large conduit de siphon émaillé pour permettre au déchets de circuler sans blocage.

Caractéristiques de sécurité (cont.)

- Votre W.C. Kohler résiste contre les rayures et les abrasions. Il est fabriqué avec une mixture d'argile qui est cuite à très haute température pour vitrifier et faire fusionner le glaçage. Sa surface ne se tachera pas, ni se décolorera, rouillera ou ternira. Chaque élément de votre W.C. Kohler est spécialement conçu pour en accroître la durée de vie.
- La pompe et les W.C. son enregistrés par le Laboratoire d'assureur (LA) pour sécurité. La valve de remplissage est approuvée par l'Association Internationale Officielle de la Plomberie et de la Mécanique (AIOPM) pour être utilisée dans ce système.
- Le moteur de la pompe et le circuit imprimé se trouvent dans un logement étanche et séparé de la roue à ailettes (qui achemine l'eau). Le moteur active la roue à ailettes par un coupleur magnétique. Ceci assure la séparation entre la roue à ailettes et le moteur par des contrôles électroniques. Il n'y a pas de joint d'étanchéité ou de joints toriques qui pourraient s'user et créer des fuites dans le compartiment du moteur.
- Le nouveau W.C. est conçu pour être purgé toutes les 70 secondes. Cette caractéristique assure suffisamment de temps au réservoir pour se remplir tout en assurant le fonctionnement régulier du moteur. Cependant, une seconde purge peut être activée 35 secondes après la première. Si la deuxième purge est activée à cet intervalle, il faudra attendre 105 secondes pour en activer une troisième. Si vous activez une troisième purge avant que 105 secondes ne se soient écoulées, le W.C. ne purgera pas. Ceci constitue le fonctionnement normal.
- Une rainure de trop-plein entre le réservoir et la cuvette permet le drainage de l'eau dans la cuvette et par le siphon si le niveau dans le réservoir devient trop élevé.

Entretien et nettoyage



AVERTISSEMENT : Risque d'endommagement du produit. Ne pas utiliser des détergents conçus pour le réservoir dans le W.C. Les produits qui contiennent du chlore (hypochlorite de calcium) peuvent causer des dommages graves aux composants internes du réservoir. Ceci peut créer des fuites et des dommages matériels.

Kohler Co. décline toute responsabilité quant à tout endommagement des composants internes du réservoir causé par l'utilisation de nettoyeurs qui contiennent du chlore (hypochlorite de calcium).

Entretien et nettoyage (cont.)

Pour de meilleurs résultats, prendre ce qui suit en considération lors de l'entretien de votre produit KOHLER:

- Utiliser un détergent doux tel que liquide pour vaisselle et de l'eau chaude pour nettoyer. Ne pas utiliser de nettoyeurs abrasifs car ils pourraient rayer ou abîmer la surface.
- Lire attentivement l'étiquette du produit de nettoyage pour vérifier qu'il soit adéquat à utiliser sur le matériau.
- Toujours tester la solution de nettoyage sur une surface la moins évidente avant de l'appliquer sur la totalité de la surface.
- Ne pas permettre aux nettoyeurs de reposer sur la surface.
- Essuyer les surfaces et rincer complètement avec de l'eau immédiatement après l'application du nettoyeur. Rincer et sécher tout éclaboussement sur les surfaces avoisinantes.
- Utiliser une éponge ou un chiffon doux et humide. Ne jamais utiliser de matériau abrasif tel que brosse ou éponges à récurer pour nettoyer les surfaces.
- **Pour les W.C. Artist Editions:** L'or et le platine utilisés dans les produits décoratifs sont d'une qualité digne de bijouterie fine. N'utiliser que de l'eau chaude pour nettoyer, et essuyer avec un chiffon doux.

Pour l'information détaillée de nettoyage et des produits à considérer, visiter www.kohler.com/clean. Pour commander des informations d'entretien et de nettoyage, composer le 1-800-456-4537 puis presser 1 pour les produits Kohler et 3 pour littérature.

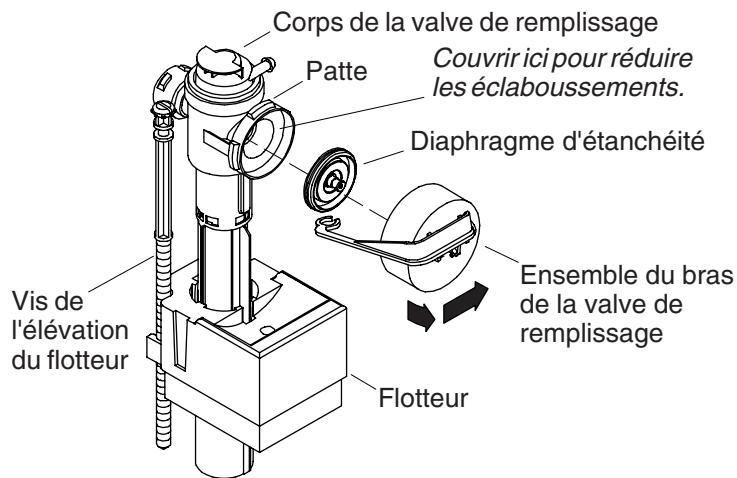

Débrancher la valve de remplissage

- Couper l'alimentation d'eau.
- Débrancher la prise électrique du W.C.
- Retirer le couvercle du réservoir.
- Retirer l'ensemble du bras de la valve de remplissage en tournant de 1/8 vers la gauche.

REMARQUE : Maintenir le récipient fermement car la pression d'eau peut être puissante.

- Couvrir le corps de la valve de remplissage découvert avec un récipient pour éviter les éclaboussures.
- Ouvrir et fermer l'alimentation d'eau plusieurs fois afin de purger tout blocage.
- Couper l'alimentation d'eau.
- Utiliser un linge humide ou une éponge pour retirer tous résidus du diaphragme d'étanchéité.
- Remplacer le bras de la valve de remplissage et engager les ergots.
- Tourner de 1/8 vers la droite.
- Replacer le couvercle du réservoir.
- Ouvrir l'eau.
- Brancher le câble électrique du W.C. dans sa prise.

Débrancher la valve de remplissage (cont.)

- Tester le W.C. pour son bon fonctionnement.

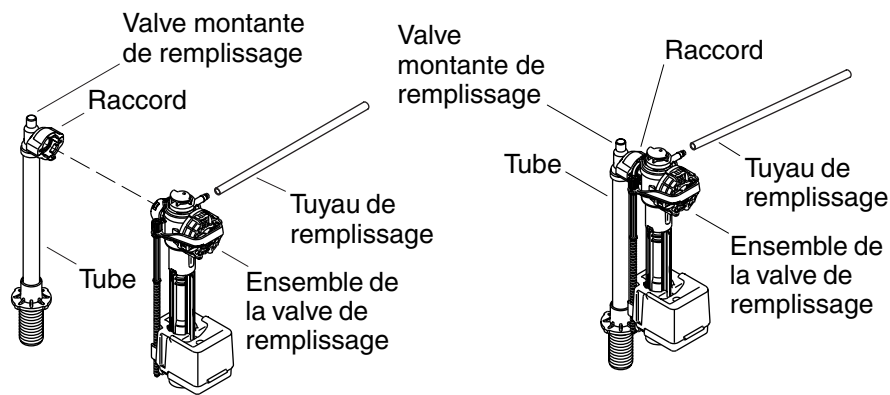

Retirer les composants de la valve de remplissage

Retirer l'ensemble de la valve de remplissage tout en laissant la valve de remplissage de la colonne montante en place

Exécuter les étapes suivantes pour déconnecter uniquement l'ensemble de la valve de remplissage:

- Couper l'alimentation d'eau.
- Débrancher la prise électrique du W.C.
- Retirer le couvercle du réservoir.
- Retirer le tuyau de remplissage de l'ensemble de la valve de remplissage.
- Tenir le raccord bleu et tourner de 1/8 vers la gauche.
- Retirer doucement la valve de remplissage hors du raccord.

Retirer l'ensemble de la valve de remplissage y compris la valve de remplissage de la colonne montante

Suivre les étapes suivantes pour retirer la valve de remplissage incluant la colonne montante:

- Couper l'alimentation d'eau.
- Débrancher la prise électrique du W.C.
- Retirer le couvercle du réservoir.

Retirer les composants de la valve de remplissage (cont.)

- Retirer le tuyau de remplissage de l'ensemble de la valve de remplissage.
- Retirer le tuyau d'alimentation, l'écrou d'alimentation, la rondelle, et le contre-écrou d'en dessous du réservoir.
- Retirer doucement l'ensemble de la valve de remplissage et celui de la colonne montante.
- Retirer la rondelle de l'intérieur du réservoir si nécessaire.

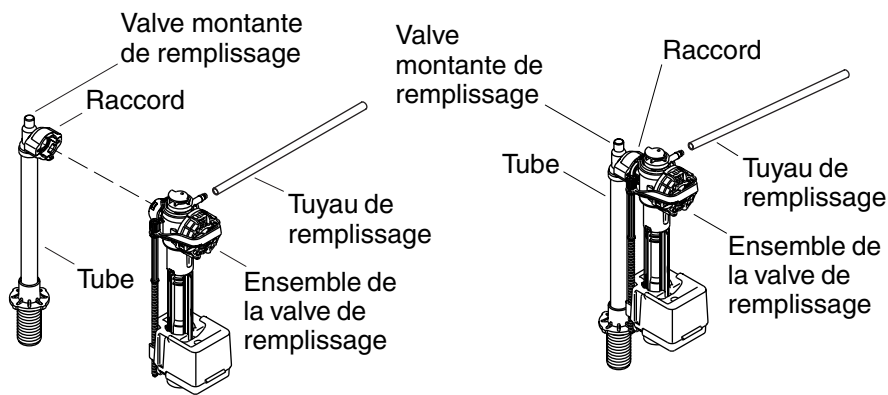

Remplacer les éléments de la valve de remplissage

Installer l'ensemble de la valve de remplissage sur la colonne montante.

Suivre les étapes suivantes pour ré-assembler l'ensemble de la valve de remplissage sur son corps.

- Aligner soigneusement l'ensemble de la valve de remplissage avec le raccord sur la colonne montante.
- Tourner l'ensemble de la valve de remplissage vers la droite de 1/8 pour l'engager complètement.
- Brancher le tube de remplissage à l'ensemble de la valve de remplissage.
- Replacer le couvercle du réservoir.
- Ouvrir l'eau.
- Brancher le câble électrique du W.C. dans sa prise.
- Tester le W.C. pour son bon fonctionnement.

Installer l'ensemble de la valve de remplissage et la valve de remplissage de la colonne montante

Suivre les étapes suivantes pour installer l'ensemble de la valve de remplissage dans le W.C.

- Retirer ou remplacer la rondelle de l'intérieur du réservoir si nécessaire.

Remplacer les éléments de la valve de remplissage (cont.)

- Insérer la valve de remplissage dans le trou du réservoir.
- Assembler le contre-écrou, la rondelle, et l'écrou d'alimentation sous le réservoir.
- Insérer le tuyau de remplissage avec le limiteur de débit dans la valve.
- Ouvrir l'eau.

REMARQUE : Le niveau d'eau du réservoir devra peut être nécessiter un ajustement pour fournir assez d'eau à la pompe, ainsi que pour la durée de la chasse, et aussi pour qu'elle ne déborde pas de la cuvette. Si nécessaire, ajuster la hauteur du flotteur en tournant la longue vis en plastique.

- Brancher le câble électrique du W.C. dans sa prise.
- Tester le W.C. pour son bon fonctionnement.
- S'assurer que le réservoir se remplisse au bon niveau.
- Installer le couvercle du réservoir.

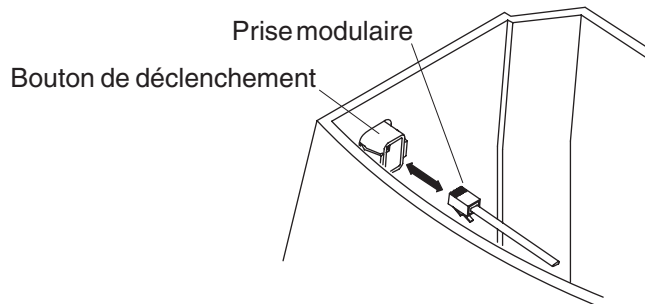

Branchement du câble du bouton de déclenchement



ATTENTION : Risque d'endommagement du matériel.

S'assurer que le bouton de déclenchement soit complètement sec avant de reconnecter. Si il a été submergé, l'essuyer avec un chiffon sec et laisser sécher.

Exécuter les étapes suivantes pour reconnecter le câblage au bouton de déclenchement:

- Débrancher la prise électrique du W.C.
- Retirer le couvercle du réservoir.

REMARQUE : La connexion est similaire à celle d'un téléphone.

- Aligner la connexion modulaire dans la prise modulaire du bouton de déclenchement.
- Presser la prise jusqu'à ce qu'elle s'enclenche en place.
- Positionner le câblage de façon à ce qu'il soit au dessus du niveau d'eau.
- Brancher le câble électrique du W.C. dans sa prise.
- Tester le W.C. pour son bon fonctionnement.
- Replacer le couvercle du réservoir.

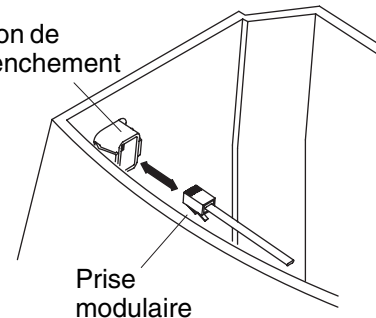

Bouton de déclenchement

Prise modulaire

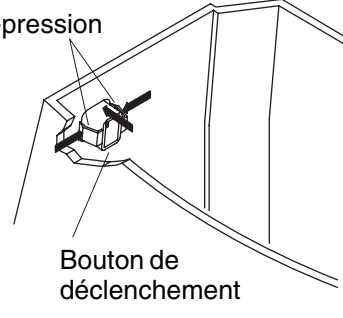

Attaches-pression

Bouton de déclenchement

Retirer le bouton de déclenchement

Retirer le bouton de déclenchement



ATTENTION : Risque de blessure ou d'endommagement du produit. Ne pas laisser la prise se mouiller.



ATTENTION : Risque de blessure ou d'endommagement du produit. Manipuler la porcelaine vitrifiée avec grande précaution.

Suivre les étapes suivantes pour retirer le bouton de déclenchement du W.C.:

- Observer et noter l'orientation extérieure du bouton de déclenchement.
- Débrancher la prise électrique du W.C.
- Retirer le couvercle du réservoir.

REMARQUE : La prise se branche comme celle d'un téléphone.

- Presser l'ergot sur la prise modulaire au niveau de la connexion du bouton de déclenchement pour relâcher le verrou interne.
- Débrancher le câble de l'arrière du bouton de déclenchement.
- Presser sur les côtés du bouton de déclenchement à l'intérieur du réservoir.

Retirer le bouton de déclenchement (cont.)

- Tout en pressant, pousser le bouton de déclenchement depuis l'intérieur du réservoir et vers l'extérieur, jusqu'à qu'il soit dégagé.

Installer le bouton de déclenchement



ATTENTION : Risque de blessure ou d'endommagement du produit. Manipuler la porcelaine vitrifiée avec grande précaution.

Suivre les étapes suivantes pour installer le bouton de déclenchement sur le W.C.:

REMARQUE : Le bouton de déclenchement doit être aligné avant qu'il ne soit réinstallé.

- Aligner le bouton de chasse correctement dans le trou du réservoir.
- Pousser le bouton doucement dans le réservoir et jusqu'à ce qu'il se mette en place.

REMARQUE : La prise se branche comme celle d'un téléphone.

- Aligner le câblage de la prise du réservoir dans la prise du bouton de chasse, et enclencher.
- S'assurer que le câblage du bouton de déclenchement soit au dessus du niveau d'eau.
- Placer le couvercle sur le réservoir.
- Insérer le câble électrique du W.C. dans la prise.
- Tester le W.C. pour son bon fonctionnement.

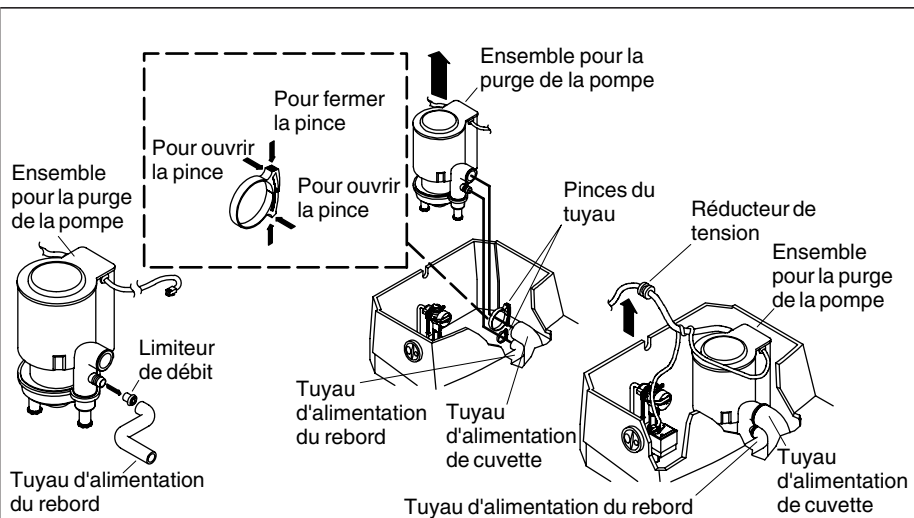

Retirer la pompe

Retirer la pompe

REMARQUE : Les composants de la pompe ne peuvent pas être remplacés. L'ensemble sera remplacé. Conserver toutes les pièces pour leur ré-utilisation à moins d'en être informé différemment.

Si le remplacement doit être nécessaire, suivre les étapes suivantes:

- Couper l'eau.
- Vider le réservoir en tirant la chasse.
- Débrancher la prise électrique du W.C.
- Retirer le couvercle du réservoir.
- Débrancher la prise modulaire et le câble depuis l'arrière du bouton de déclenchement.

REMARQUE : Le tuyau supérieur le plus large est le tuyau du jet, et le tuyau inférieur le plus petit est celui du rebord. Les deux tuyaux sont attachés à la pompe avec des pinces. Le tuyau supérieur est tenue en place dans le réservoir par un accessoire. Le tuyau inférieur glisse dans un trou et est tenue en place par une résistance de frottement.

- Desserrer et retirer le collier supérieur en glissant les têtes des pinces les unes des autres.
- Retirer le tuyau inférieur du tuyau d'alimentation hors du trou de la porcelaine vitrifiée.

Retirer la pompe (cont.)

- Retirer le tuyau supérieur du jet de la pompe, et retirer la pompe avec le tuyau inférieur attaché.
- Retirer le collier du rebord du tuyau inférieur en glissant les têtes de chaque cotés.
- Retirer le rebord du tuyau de la pompe.

REMARQUE : Le limiteur de débit s'ajuste dans l'ouverture du rebord de la pompe, et est tenu en place par le tuyau du rebord. Quand le tuyau de la pompe est retiré, le limiteur de débit peut rester dans le tuyau ou la pompe. Conserver le limiteur pour sa ré-utilisation.

- Utiliser une pince à bec pointu pour retirer le limiteur de débit du tuyau des injecteurs, ou la connexion du tuyau à la pompe.
- Inspecter le tuyau inférieur pour tout endommagement. Remplacer si nécessaire.
- Inspecter le tuyau supérieur pour tout endommagement. Remplacer si nécessaire.

Installer la pompe

Suivre les étapes suivantes pour installer une nouvelle pompe:

REMARQUE : Le limiteur de débit s'ajuste dans l'ouverture du bord de la pompe, et est tenu en place par le tuyau des injecteurs.

- Utiliser une pince à bec pointu pour insérer le limiteur de débit dans l'ouverture de la pompe comme indiqué
- Positionner le collier du tuyau inférieur.
- Installer le tuyau inférieur sur la pompe.
- Installer le collier en rassemblant les têtes en même temps.
- Positionner le collier du tuyau supérieur sur le tuyau du jet.
- Positionner la pompe dans le réservoir et aligner avec les connexions des tuyaux.
- Pousser le tuyau d'alimentation inférieure dans le trou de porcelaine vitrifiée.
- Installer le tuyau supérieur du jet sur la pompe.
- Installer le collier du tuyau supérieur en glissant les têtes en même temps.
- Brancher la prise à l'arrière du bouton de chasse.

Retirer la pompe (cont.)

- Brancher le câble électrique du W.C. dans sa prise.

REMARQUE : Utiliser la bonne terminaison tel que requis par les codes locaux d'électricité.

- Ouvrir l'eau.
- Observer le remplissage du réservoir.
- Tester le W.C. pour son bon fonctionnement.
- Placer le couvercle du réservoir sur ce dernier.

Garantie limitée d'un an

Pour les É.U. et le Canada uniquement

Les produits de plomberie KOHLER[®] sont garantis contre tout défaut matériel et de fabrication pour un an, à partir de la date de l'installation.

Kohler Co. jugera à sa discrétion, de la réparation, du remplacement ou du réglage approprié et ceci après toute inspection faite par Kohler Co. de tous défauts dûs à une utilisation normale et ceci pendant un (1) an à partir de la date d'installation. Kohler Co. n'est pas responsable des coûts de démontage ou d'installation. L'utilisation de nettoyeurs en réservoir annulera la garantie.

Pour obtenir un service-garantie, contacter Kohler Co. par l'intermédiaire de votre vendeur, plombier, centre de rénovation, revendeur par internet ou par écrit à Kohler Co. à l'attention de: Département du service clientèle, 444 Highland Drive, Kohler, Wisconsin 53044, USA, ou en composant le 1-800-4-KOHLER à partir des É.U., le 1-800-964-5590 à partir du Canada et le 001-877-680-1310 depuis le Mexique.

Les garanties implicites, y compris celles de qualité marchande et d'aptitude à un emploi particulier, se limitent expressément à la durée de la présente garantie. Kohler Co. et/ou le vendeur déclinent toutes responsabilités contre tous dommages occasionnés, imprévisibles ou corrélatifs.

Certains états/provinces ne permettent pas la limitation sur la durée de la garantie, ou l'exclusion ou la limitation spéciale, de dommages occasionnés, ou corrélatifs à un accident, ainsi ces limitations ou exclusions pourraient ne pas s'appliquer dans votre cas. Cette garantie vous donne des droits légaux spécifiques. Vous pouvez également avoir d'autres droits qui varient d'un état/province à l'autre.

Ceci constitue la garantie écrite exclusive de Kohler Co.

Guide de dépannage

Conseils de dépannage

Le guide de dépannage ci-dessous est destiné à procurer une aide générale uniquement. Le fabricant a pré-ajusté tous les réglages de ce W.C. Le seul ajustement qui peut être requis se fera pendant la procédure de dépannage.

- S'assurer que l'électricité soit disponible quand le W.C. est utilisé.
- Débrancher l'alimentation électrique du W.C. avant de procéder à l'entretien.
- Faire des vérifications comme indiqué dans le tableau de dépannage, pour identifier le problème.
- Tout autre défaillance qui n'est pas mentionnée dans ce tableau doit être référée à l'installateur ou au vendeur.
- Pour une réparation sous garantie, contacter le vendeur ou distributeur.

Si vous recherchez un vendeur agréé Kohler aux É.U., appelez notre Département de Service Clientèle au 1-800-KOHLER (1-800-456-4537).

Pour une information plus générale, composer un des numéros suivants:

- Aux É.U., composer le 1800-4-KOHLER (1-800-456-4537)
- Au Mexique, composer le 001-877-680-1310
- Au Canada, composer le 1-800-964-5590

Pour nous aider mutuellement, fournir toutes les information pertinentes à votre problème. Ceci pourrait inclure une complète description du problème, le nom du produit, le nom du modèle, la couleur et sa finition, et la date de l'achat du produit.

Tableau de dépannage

Symptômes	Action recommandée
1. Faible chasse.	A. Si une faible chasse à lieu pour les déchets lourds en utilisant le bouton de déclenchement court, utiliser le bouton de déclenchement long.

Guide de dépannage (cont.)

Symptômes	Action recommandée
	<ul style="list-style-type: none">B. Si une mauvaise chasse d'eau a lieu après que le W.C. ait été utilisé, le réservoir n'est peut être pas complètement rempli. Vérifier la position d'alimentation d'eau de la valve d'arrêt. Ouvrir complètement la valve ou attendre un peu plus longtemps entre chaque purge.C. Vérifier que le siphon ou que les trous du rebord ne soient pas bouchés. Nettoyer si nécessaire.D. Vérifier que le tuyau de chute ou d'aération ne soient pas bouchés. Nettoyer si nécessaire.E. Si la purge est faible avec un réservoir plein et un siphon, des trous du rebord, des tuyaux d'évacuation propres, il y a donc un problème avec la pompe. Vérifier que les tuyaux de la pompe ne soient pas endommagés et qu'ils sont proprement installés.F. Des conditions comme les interruptions d'électricité, ou un voltage extrêmement faible peuvent empêcher l'opération de la pompe. Vérifier que le bon voltage soit fourni à la pompe.G. Si le problème persiste, remplacer la pompe.
2. Cycle de remplissage long. La valve de remplissage ne remplit pas le réservoir.	<ul style="list-style-type: none">A. Retirer toutes les saletés ou obstructions de la tête de la valve. Purger les lignes.B. La valve d'arrivée ou la ligne d'alimentation pourrait être bouchée. Nettoyer les débris du joint de la valve.C. L'arrêt de l'alimentation est peut être fermé. Ouvrir complètement le robinet d'arrêt de la valve.D. La valve de remplissage peut être bouchée. Déboucher la valve de remplissage. Si la valve de remplissage était bouchée, installer un filtre dans la ligne d'alimentation pour éviter la répétition de ce problèmeE. Le joint du flotteur de la valve est peut être cassé ou fendu. Remplacer l'ensemble de la valve.

Guide de dépannage (cont.)

Symptômes	Action recommandée
3. La valve de remplissage s'ouvre et se ferme d'elle-même sans déclencher la chasse du W.C.	<p>A. Nettoyer le siège de la rondelle de la valve de remplissage/siège. Si des débris sont présents, remplacer le piston, l'ensemble du siège du joint.</p> <p>B. Remplacer la valve de remplissage si le flotteur de la valve coule.</p> <p>C. Le flotteur active la valve de remplissage à un niveau trop élevé. Régler le niveau d'eau du réservoir s'il est trop élevé.</p> <p>D. Nettoyer l'entrée de la valve, la tête de la valve, ou la ligne d'alimentation. Purger les lignes.</p> <p>E. L'un des tuyaux de la pompe pourrait être desserré, laissant ainsi l'eau du réservoir se vider dans la cuvette. S'assurer que chaque tuyau soit proprement connecté. Contacter un représentant d'un représentant service Kohler si nécessaire.</p> <p>F. La hauteur du niveau d'eau est peut être incorrect. Ajuster la hauteur correcte de l'eau.</p> <p>G. Il y a peut-être une fuite dans la cuvette après l'ergot du tuyau du gicleur. Remplacer l'unité de l'ergot (consulter l'installateur/vendeur pour des instructions).</p>
4. La valve de remplissage coule continuellement.	<p>A. Remplacer la valve de remplissage si le flotteur de la valve coule.</p> <p>B. Régler le niveau d'eau du réservoir s'il est trop élevé.</p> <p>C. Nettoyer l'entrée de la valve, la tête de la valve, ou la ligne d'alimentation. Purger les lignes.</p> <p>D. Une force excessive d'alimentation d'eau peut forcer l'eau dans la valve de remplissage. Si nécessaire, réduire la pression interne d'eau.</p> <p>E. Il y a des débris logés sous le joint du flotteur de la valve. Nettoyer les débris du joint de la valve.</p> <p>F. Le joint du flotteur de la valve est peut être cassé ou fendu. Remplacer l'ensemble de soupape.</p>

Guide de dépannage (cont.)

Symptômes	Action recommandée
5. Le cycle de remplissage est bruyant.	<p>A. Couper partiellement l'alimentation de la valve d'arrêt si la pression d'eau au W.C. est trop élevée. Vérifier la performance du W.C. après un tel réglage.</p> <p>B. Retirer toutes les saletés ou obstructions de la tête de la valve. Purger les lignes.</p>
6. La pompe absorbe de l'air pendant la vidange.	<p>A. La hauteur du niveau d'eau est peut être incorrect. Ajuster la hauteur correcte de l'eau. Tourner la vis vers la gauche pour rehausser la hauteur du flotteur et le niveau d'eau.</p>
7. Pas de chasse. La pompe ne fonctionne pas.	<p>A. La pompe n'est pas branchée ou il n'y a pas d'électricité. Brancher la prise triphasée de la pompe dans un disjoncteur de fuite à la terre de Classe A GFCI, ou brancher la courant au W.C.</p> <p>B. La pompe s'est bloquée par le disjoncteur thermique intérieur. Attendre deux minutes et ré-essayer.</p> <p>C. Le bouton de déclenchement n'est pas branché. Brancher la prise du bouton dans son logement.</p> <p>D. Le bouton de déclenchement ne fonctionne pas. Remplacer le bouton de chasse.</p> <p>E. La pompe ne fonctionne pas. Remplacer la pompe.</p>
8. Le disjoncteur de déclenche souvent.	<p>A. Vérifier que le fusible soit de la bonne taille et qu'il n'a qu'une charge.</p> <p>B. Si le disjoncteur se déclenche quand la pompe est déconnectée, demander à un électricien de réparer le défaut dans le câblage du W.C.</p>

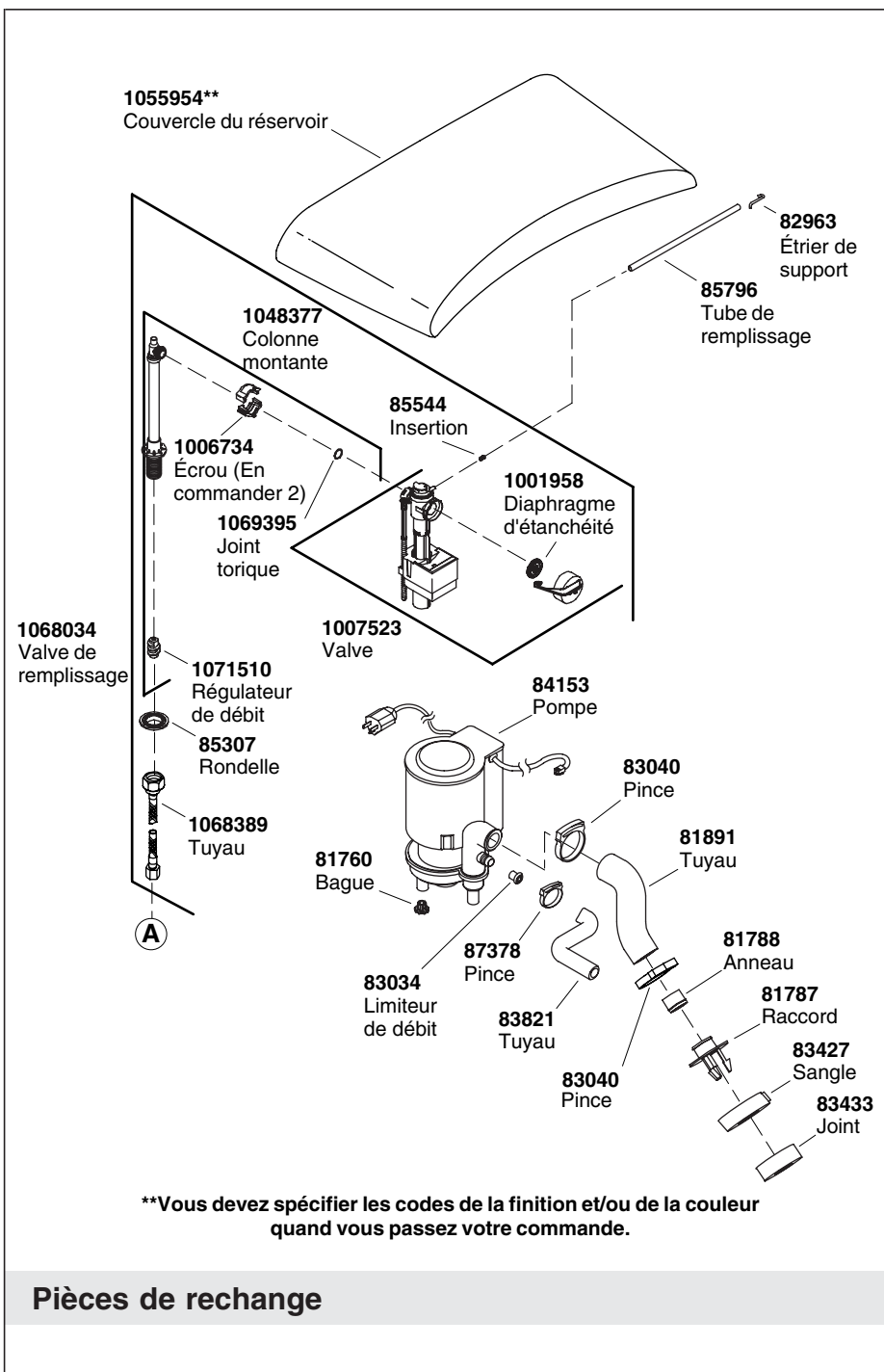

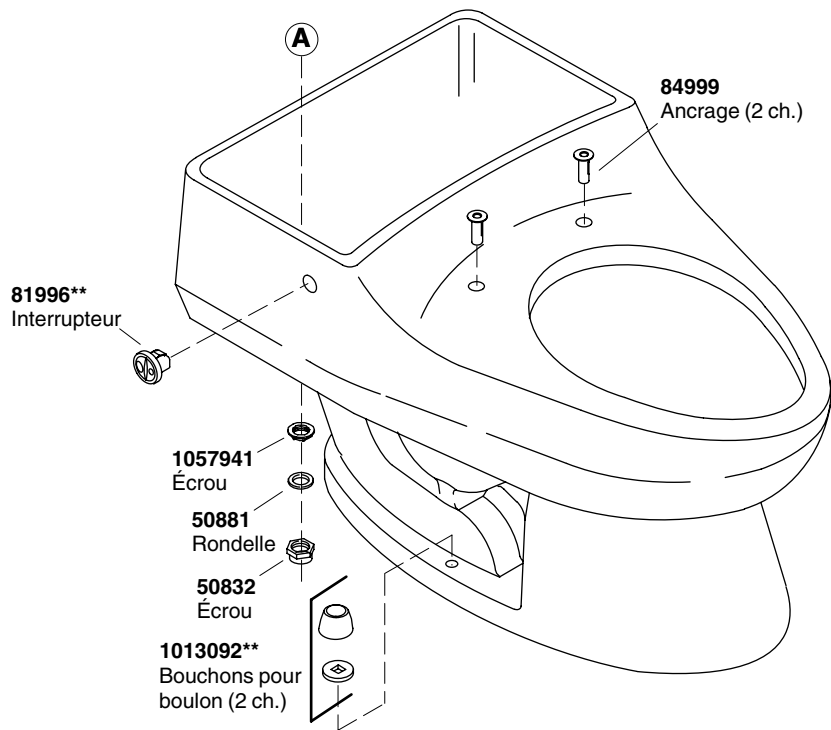

****Vous devez spécifier les codes de la finition et/ou de la couleur quand vous passez votre commande.**

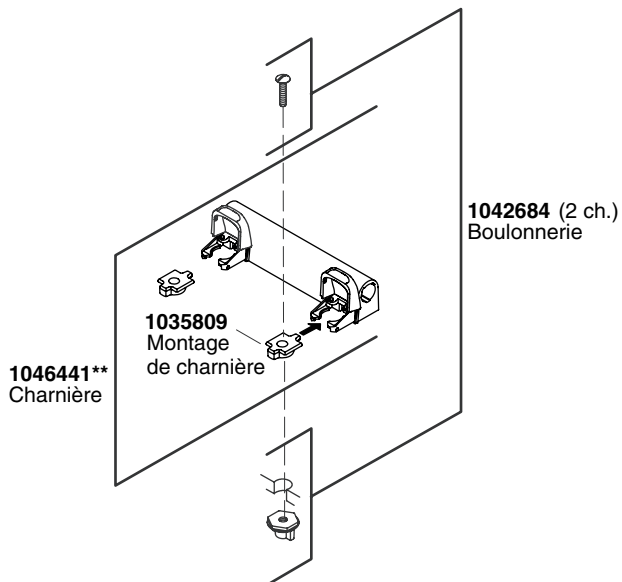
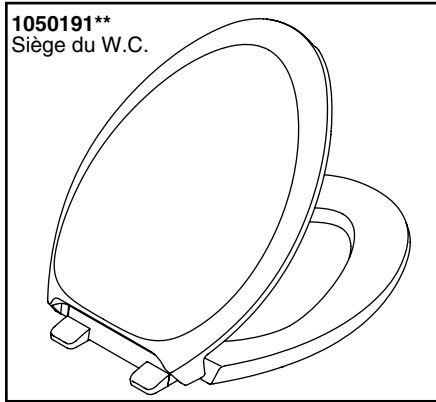

****Vous devez spécifier les codes de la finition et/ou de la couleur
quand vous passez votre commande.**

Guía del usuario

Inodoros

INFORMACIÓN IMPORTANTE

GUARDE ESTAS INSTRUCCIONES



ADVERTENCIA: Riesgo de lesiones personales o daños producidos por el agua. El contenido del recipiente a presión puede causar lesiones severas. No lo abra ni realice reparaciones sin haber antes leído las instrucciones de mantenimiento. Cierre el suministro de agua y accione el mecanismo de descarga del inodoro para liberar la presión antes de realizar el mantenimiento.



ADVERTENCIA: Riesgo de lesiones personales o daños al producto. Maneje con cuidado los productos de porcelana vitrificada. Si se aprietan demasiado los pernos y las tuercas se puede romper o despostillar la porcelana vitrificada.



PRECAUCIÓN: Riesgo de daños al producto. No utilice aceites o lubricantes en el sistema.



PRECAUCIÓN: Riesgo de daños al producto. Las conexiones del inodoro no necesitan ajustes (excepto un posible ajuste del espacio de separación y la preparación para el invierno). Las conexiones en este inodoro han sido ajustadas. Cualquier ajuste o modificación del producto no forma parte del uso normal y anulará la garantía.

AVISO: Para información sobre el servicio y la garantía del recipiente Sloan Flushmate® y los componentes relacionados, consulte el manual de servicio del propietario de Sloan Flushmate.

Cumpla con todos los códigos locales de plomería.

Gracias por elegir los productos de Kohler

Gracias por elegir la línea de productos de The Bold Look of Kohler. La artesanía de Kohler le ofrece una rara combinación de rendimiento comprobado y agraciada elegancia capaces de satisfacer sus exigencias durante muchos años. La fiabilidad y belleza de su producto Kohler sobrepasarán sus mayores expectativas. En Kohler, nos sentimos

Gracias por elegir los productos de Kohler (cont.)

orgullosos de nuestros productos y sabemos que usted también lo estará.

Dedique unos minutos para leer esta Guía del usuario. Preste especial atención a las instrucciones de cuidado y limpieza.

Toda la información contenida en este manual está basada en la información más reciente disponible al momento de su publicación. En Kohler, nos esforzamos constantemente por mejorar la calidad de nuestros productos. Por lo tanto, Kohler se reserva el derecho de efectuar cambios en las características del producto, embalaje o disponibilidad en cualquier momento, sin previo aviso.

Su inodoro de Kohler

Su inodoro Kohler combina el funcionamiento, confort y rendimiento excepcionales con gran estilo y clase.

Fabricado de una mezcla de arcilla cocida a alta temperatura para vitrificar la arcilla y fundir el vidriado, su inodoro Kohler es resistente a la abrasión y rayado. Su superficie no se manchará, decolorará, oxidará ni perderá el color. Todos los componentes de su inodoro Kohler están diseñados específicamente para aumentar la vida útil de su inodoro.

Cómo utilizar este manual

Este manual está diseñado para ayudarle a solucionar y reparar cualquier problema que se produzca durante el funcionamiento del inodoro. Si se produce un problema:

- Consulte la sección para resolver problemas para determinar la causa probable.
- Siga las instrucciones en este manual para corregir el problema.
- Consulte la sección de Piezas de repuesto para determinar el número de pieza de cualquier repuesto que necesite.
- Utilice la información en la cubierta posterior de este manual para comunicarse con la empresa Kohler y realizar pedidos de piezas o para obtener ayuda si no puede corregir el problema.

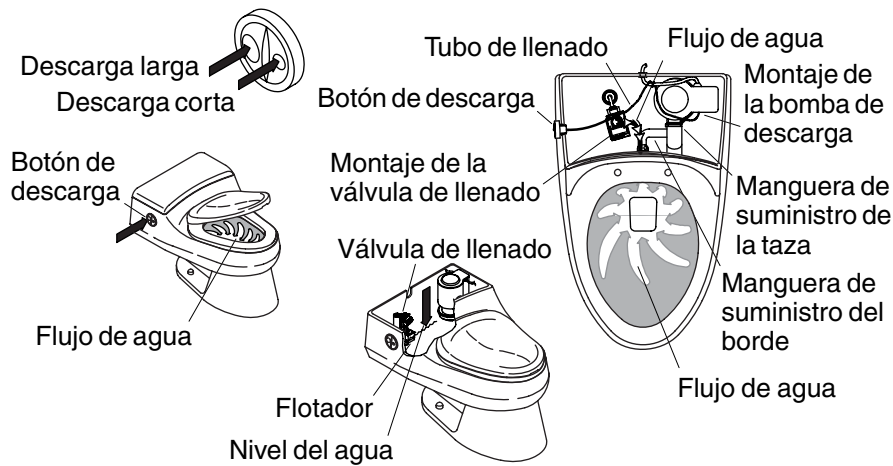

Teoría de funcionamiento

Características de funcionamiento

Su inodoro Kohler es un inodoro de una pieza que descarga por completo y de forma eficiente con sólo una pequeña cantidad de agua. El sistema emplea una bomba eléctrica con motor que crea una descarga completa. El botón de descarga larga selecciona un tiempo de descarga que es adecuado para cargas pesadas. Cuando se utiliza el botón de descarga corta para cargas ligeras se produce una descarga aun más corta y de menor cantidad de agua.

El sistema consta de los siguientes componentes básicos:

- El tanque y la taza de porcelana vitrificada, que dirigen el flujo del agua de descarga y alojan el sistema.
- La bomba, que aloja el motor, los controles electrónicos y el impulsor.
- La válvula de llenado, que llena el tanque al nivel de agua correcto y envía el agua a la taza para establecer la profundidad adecuada de sello de agua después de cada descarga.
- El botón de descarga que inicia el proceso de descarga y llenado. El botón seleccionado determina la cantidad de agua que se descarga a través la taza.

Teoría de funcionamiento (cont.)

Ciclo de descarga

El ciclo de descarga consiste en los pasos siguientes:

- Al presionar cualquiera de los botones de descarga, una señal electrónica es emitida hacia la placa de circuitos (situada en un lugar seguro dentro de la bomba).
- Esto activa una secuencia temporizada que enciende el motor de la bomba por un periodo de tiempo específico. El periodo de tiempo depende del botón de descarga que se haya pulsado. La bomba funciona más tiempo con las descargas largas.
- La bomba envía agua presurizada al jet frontal y al borde a través de mangueras de conexión.
- Esto inicia una acción de sifón en la taza, produciendo una fuerte descarga en las paredes laterales.
- Conforme el nivel de agua en el tanque desciende durante el funcionamiento de la bomba, el flotador de la válvula de llenado baja.
- Esto activa la válvula de llenado para volver a llenar el tanque.
- Mientras el tanque se llena, el agua también pasa a través del tubo de llenado para retornar el nivel de agua correcto para el sello de agua de la trampa.
- Tras apagarse la bomba, la válvula de llenado continua enviando agua tanto al tanque como a la taza (a través del tubo de llenado).
- La válvula de llenado se apaga cuando el agua alcanza la línea de agua correspondiente en el tanque.

Características de seguridad

Su inodoro de Kohler combina el funcionamiento, confort y rendimiento excepcionales con gran estilo y clase. Contiene las siguientes características de seguridad específicas:

- Su inodoro excede las normas de rendimiento ASME (Sociedad Americana de Ingenieros Mecánicos) para los inodoros de bajo consumo.
- Se ha diseñado con un boca de sifón grande y vidriada para que los desechos continúen moviéndose sin obstrucción.

Características de seguridad (cont.)

- Su inodoro de Kohler es resistente a la abrasión y al rayado. Se ha fabricado a partir de una mezcla de arcilla cocida a alta temperatura para vitrificar la arcilla y fundir el vidriado. Su superficie no se manchará, decolorará, oxidará ni perderá el color. Todos los componentes de su inodoro de Kohler están diseñados específicamente para aumentar la vida útil de su inodoro.
- La bomba y los inodoros aparecen en la lista del Underwriter's Laboratory (UL) para su seguridad. La válvula de llenado está aprobada por la Asociación Internacional de Oficiales de Plomería y Mecánica (IAPMO) para uso en este sistema.
- El motor de la bomba y la placa de circuitos se encuentran sellados en un cárter separado del impulsor (que propulsa el agua). El motor activa el impulsor por medio de una conexión magnética. Esto asegura la separación entre el impulsor y el motor con los controles electrónicos. No hay empaques ni arosellos (O-ring) que sufran desgaste y permitan la entrada de agua en el compartimento del motor.
- Su nuevo inodoro está diseñado para una descarga cada 70 segundos. Esta característica garantiza tiempo suficiente para que el tanque se llene y proporciona un funcionamiento uniforme del motor. Sin embargo, es posible realizar una segunda descarga 35 segundos después de la primera. Si se activa una segunda descarga en este intervalo, se deben esperar 105 segundos para activar una tercera descarga. Si se intenta activar la descarga por tercera vez antes de haber transcurrido los 105 segundos, el inodoro no producirá la descarga. Esto forma parte del funcionamiento normal.
- Una ranura de rebosadero entre el tanque y la taza permite que el agua drene dentro de la taza y salga hacia la boca de sifón, en caso de que el nivel de agua en el tanque sea muy alto.

Cuidado y limpieza



ADVERTENCIA: Riesgo de daños al producto o a la propiedad. No utilice productos para limpiar el inodoro que se coloquen dentro del tanque. Los productos que contienen cloro (hipoclorito de calcio) pueden dañar las piezas del tanque. Este daño puede causar fugas y daños a la propiedad.

Kohler Co. no se hará responsable de daños a las conexiones del tanque causados por el uso de limpiadores que contengan cloro (hipoclorito de calcio).

Cuidado y limpieza (cont.)

Para obtener los mejores resultados, tenga presente lo siguiente al limpiar su producto KOHLER:

- Para la limpieza, utilice solamente un detergente suave como el jabón líquido para lavar platos y agua tibia. No utilice limpiadores abrasivos que puedan rayar u opacar la superficie.
- Lea atentamente la etiqueta del producto de limpieza para asegurar que no presente riesgos al usarse en el material.
- Siempre pruebe la solución de limpieza en un área oculta antes de aplicarla a toda la superficie.
- No deje por tiempo prolongado los limpiadores en la superficie.
- Limpie con un trapo y enjuague completa e inmediatamente con agua después de aplicar limpiadores. Enjuague y seque las superficies cercanas que se hayan rociado.
- Utilice una esponja o trapo suave y húmedo. Nunca utilice materiales abrasivos como cepillos o estropajos de tallar para limpiar las superficies.
- **Para los inodoros Artist Editions:** El oro y platino empleados en los productos decorativos son como joyas. Utilice sólo agua tibia para limpiar y seque con un paño suave.

Para obtener información detallada de limpieza y los limpiadores a considerar, visite www.kohler.com/clean. Para solicitar información sobre el cuidado y la limpieza, llame al 1-800-456-4537 y presione 1 para productos Kohler y luego 3 para documentos.

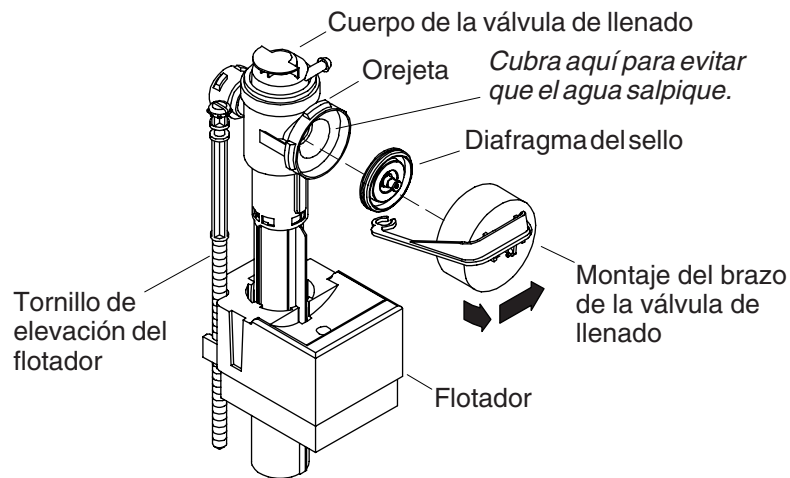

Destapado de la válvula de llenado

- Cierre el suministro principal de agua.
- Desconecte del tomacorriente el enchufe eléctrico del inodoro.
- Retire la tapa del tanque.
- Retire el montaje del brazo de la válvula de llenado girando un octavo de vuelta a la izquierda.

NOTA: Sostenga el vaso firmemente pues puede que la presión del agua sea alta.

- Cubra la abertura del cuerpo de la válvula de llenado destapada con un vaso invertido para evitar que el agua salpique.
- Abra y cierre el suministro de agua varias veces para eliminar la obstrucción.
- Cierre el suministro principal de agua.
- Utilice un paño o esponja húmeda para eliminar los desechos en el diafragma de sello.
- Reemplace el montaje del brazo de la válvula de llenado y engrane las orejetas.
- Gire un octavo de vuelta a la derecha.
- Vuelva a colocar la tapa del tanque.
- Abra el agua.
- Enchufe el cable eléctrico del inodoro en el tomacorriente.

Destapado de la válvula de llenado (cont.)

- Pruebe el funcionamiento correcto del inodoro.

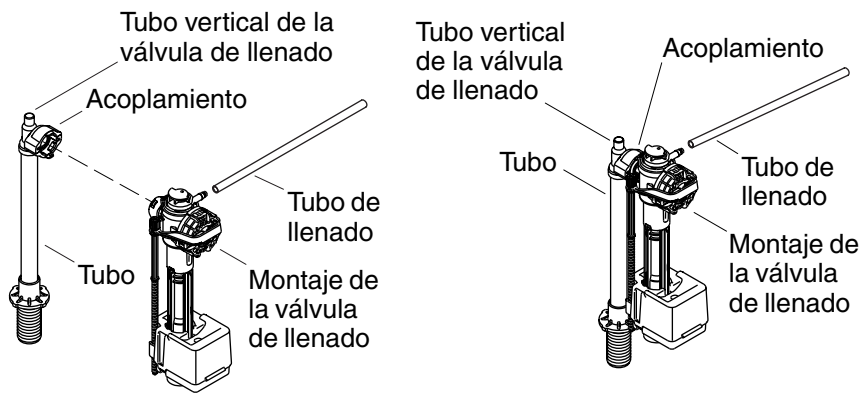

Desmontaje de los componentes de la válvula de llenado

Desmante el montaje de la válvula de llenado dejando en su lugar el tubo vertical de la válvula

Realice los siguientes pasos para desmontar sólo el montaje de la válvula de llenado:

- Cierre el suministro principal de agua.
- Desconecte del tomacorriente el enchufe eléctrico del inodoro.
- Retire la tapa del tanque.
- Retire el tubo de llenado del montaje de la válvula de llenado.
- Sujete el acoplamiento azul del tubo vertical y gírelo un octavo de vuelta a la izquierda.
- Tire con cuidado del montaje de la válvula de llenado para separarlo del acoplamiento.

Desmante el montaje de la válvula de llenado incluyendo el tubo vertical de la válvula de llenado

Siga los pasos siguientes para desmontar la válvula de llenado incluyendo el tubo vertical:

- Cierre el suministro principal de agua.
- Desconecte del tomacorriente el enchufe eléctrico del inodoro.
- Retire la tapa del tanque.

Desmontaje de los componentes de la válvula de llenado (cont.)

- Retire el tubo de llenado del montaje de la válvula de llenado.
- Desmonte el tubo de suministro, la tuerca de suministro, la arandela y contratuerca por la parte inferior del tanque.
- Retire con cuidado la válvula de llenado y el montaje del tubo vertical de la válvula de llenado.
- Si es necesario, retire la arandela desde la parte inferior del tanque.

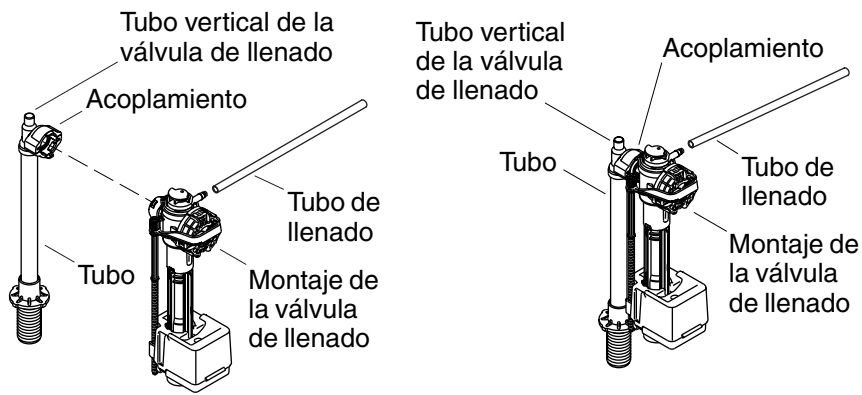

Reemplazo de los componentes de la válvula de llenado

Instale el conjunto de la válvula de llenado en el tubo vertical

Realice los pasos siguientes para volver a instalar el montaje de la válvula de llenado en el cuerpo de la válvula de llenado:

- Alinee el montaje de la válvula de llenado con el acoplamiento en el tubo vertical.
- Gire el montaje de la válvula de llenado un octavo de vuelta a la derecha para engranarlo completamente.
- Conecte el tubo de llenado al montaje de la válvula de llenado.
- Vuelva a colocar la tapa del tanque.
- Abra el agua.
- Enchufe el cable eléctrico del inodoro en el tomacorriente.
- Pruebe el funcionamiento correcto del inodoro.

Instale el montaje de la válvula de llenado y el montaje del tubo vertical de la válvula de llenado

Realice los pasos siguientes para instalar el montaje de la válvula de llenado en el inodoro:

- Si es necesario, instale o reemplace la arandela en la parte inferior del tanque.

Reemplazo de los componentes de la válvula de llenado (cont.)

- Inserte el conjunto del tubo vertical de la válvula de llenado en el orificio del tanque.
- Monte la contratuerca, arandela y la tuerca de suministro por debajo del tanque.
- Introduzca el tubo de llenado con el tubo restrictor en la válvula.
- Abra el agua.

NOTA: Es posible que se deba ajustar el nivel en el tanque a fin de proporcionar suficiente agua para que la bomba funcione durante la descarga sin que se desborde por la taza. Si es necesario, ajuste la elevación del flotador girando el tornillo largo de plástico.

- Enchufe el cable eléctrico del inodoro en el tomacorriente.
- Pruebe el funcionamiento correcto del inodoro.
- Asegúrese de que el tanque se llene al nivel apropiado.
- Instale la tapa del tanque.

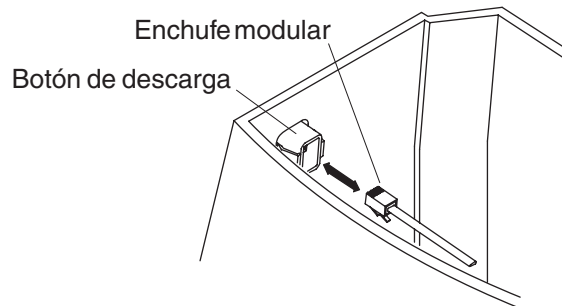

Unidad enchufable del botón de descarga



PRECAUCIÓN: Riesgo de daños a la propiedad. Asegúrese de que el enchufe del botón de descarga esté completamente seco antes de volverlo a conectar. Si ha estado sumergido, séquelo con un trapo seco y deje que se seque.

Realice los siguientes pasos para volver a conectar el cable al botón de descarga:

- Desconecte del tomacorriente el enchufe eléctrico del inodoro.
- Retire la tapa del tanque.

NOTA: El conector y el enchufe modulares del botón de descarga son similares a los de los teléfonos.

- Alinee el enchufe modular en el conector modular del botón de descarga.
- Presione el enchufe dentro del conector hasta que encaje en su lugar.
- Coloque el cable de manera que quede por encima del nivel de agua cuando el tanque esté lleno.
- Enchufe el cable eléctrico del inodoro en el tomacorriente.
- Pruebe el funcionamiento correcto del inodoro.
- Vuelva a colocar la tapa del tanque.

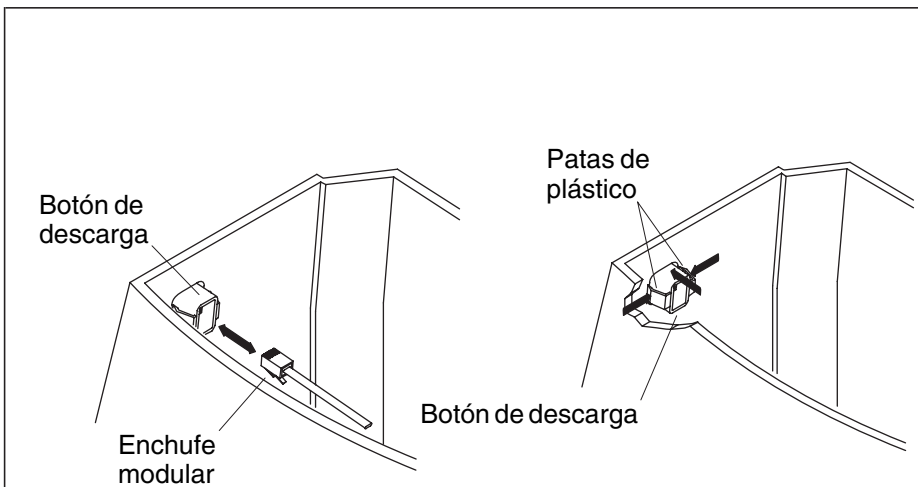

Desmontaje del botón de descarga

Desmonte el botón de descarga



PRECAUCIÓN: Riesgo de lesiones personales o daños al producto. No permita que el enchufe se moje.



PRECAUCIÓN: Riesgo de lesiones personales o daños al producto. Trate los productos de porcelana vitrificada con cuidado.

Siga los pasos a continuación para desmontar el botón de descarga del inodoro:

- Observe y tome nota de la orientación exterior del botón de descarga.
- Desconecte del tomacorriente el enchufe eléctrico del inodoro.
- Retire la tapa del tanque.

NOTA: El enchufe funciona de la misma forma que un enchufe de teléfono.

- Presione la lengüeta del enchufe modular en la conexión del botón de descarga para desenganchar el enganche interno.
- Desconecte el cable por la parte de atrás del botón de descarga.
- Presione las patas del botón de descarga dentro del tanque.

Desmontaje del botón de descarga (cont.)

- Al mismo tiempo, empuje el botón de descarga desde el interior del tanque hacia afuera, hasta que se suelte.

Instale el botón de descarga



PRECAUCIÓN: Riesgo de lesiones personales o daños al producto. Trate los productos de porcelana vitrificada con cuidado.

Siga los pasos a continuación para instalar el botón de descarga en el inodoro:

NOTA: El botón de descarga debe estar alineado antes de reinstalarlo.

- Alinee el botón con la orientación correcta en el orificio del tanque.
- Presione el botón con cuidado en el tanque hasta que encaje en su lugar.

NOTA: El enchufe funciona de la misma forma que un enchufe de teléfono.

- Alinee el enchufe modular con el conector modular del botón de descarga y encájelo en su lugar.
- Asegúrese de que los cables del botón de descarga queden por encima del nivel de agua.
- Coloque la tapa en el tanque.
- Inserte el enchufe eléctrico del inodoro en el tomacorriente.
- Pruebe el funcionamiento correcto del inodoro.

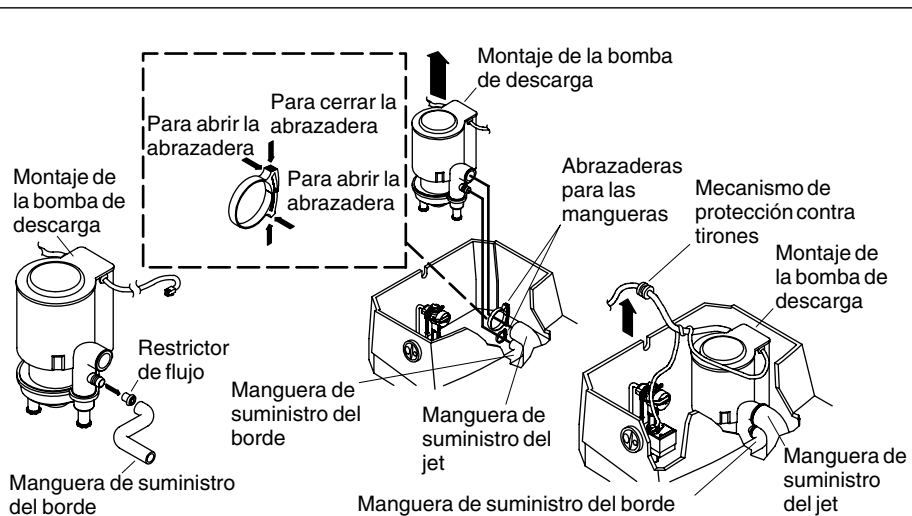

Desmontaje de la bomba

Desmonte la bomba

NOTA: La bomba no tiene piezas que se puedan reparar. Se reemplaza como un conjunto. Guarde todas las piezas para volver a utilizarlas a menos que se indique lo contrario.

Si en algún momento fuese necesario reemplazarla, siga los pasos a continuación:

- Cierre el agua.
- Drene el tanque activando para ello la descarga.
- Desconecte del tomacorriente el cable eléctrico del inodoro.
- Retire la tapa del tanque.
- Desenchufe el enchufe modular y el cable por la parte posterior del botón de descarga.

NOTA: La manguera superior más grande es la manguera de suministro del jet y la manguera inferior más pequeña es la manguera de suministro del borde. Las dos mangueras están sujetas a la bomba con abrazaderas. La manguera superior se sostiene gracias a una pieza en el tanque. La manguera inferior se desliza en un orificio y retiene en su lugar por fricción.

- Afloje y quite la abrazadera de la manguera superior separando los brazos de la abrazadera.

Desmontaje de la bomba (cont.)

- Del orificio de porcelana vitrificada, saque la manguera inferior de suministro del borde.
- De la bomba, desconecte la manguera superior de suministro del jet y quite la bomba con la manguera inferior de suministro del borde conectada.
- Quite la abrazadera de la manguera inferior de suministro del borde separando los brazos de la abrazadera.
- Desconecte de la bomba la manguera de suministro del borde.

NOTA: El restrictor de flujo encaja en la abertura del borde ubicada en la bomba y se retiene en su lugar con la manguera de suministro del borde. Cuando la manguera se desconecta de la bomba, el restrictor se puede quedar en la manguera o en la bomba. Guarde el restrictor para volver a utilizarlo.

- Utilice unas pinzas de punta de aguja para quitar el restrictor de flujo de la manguera de suministro del borde del inodoro o de la conexión de la manguera en la bomba.
- Revise que la manguera inferior de suministro del borde no tenga daños. Reemplace de ser necesario.
- Revise que la manguera superior del jet no tenga daño. Reemplace de ser necesario.

Instale la bomba

Realice los pasos siguientes para instalar una bomba nueva:

NOTA: El restrictor de flujo encaja en la abertura del borde ubicada en la bomba y se retiene en su lugar con la manguera de suministro del borde.

- Utilice unas pinzas de punta de aguja para insertar el restrictor de flujo en la abertura del borde ubicada en la bomba, como se ilustra.
- Coloque la abrazadera de la manguera inferior de suministro del borde en la manguera de suministro del borde.
- Instale en la bomba la manguera inferior de suministro del borde.
- Instale la abrazadera de la manguera de suministro del borde juntando los brazos de la abrazadera.
- Coloque la abrazadera de la manguera superior del jet en la manguera del jet.

Desmontaje de la bomba (cont.)

- Coloque la bomba en el tanque y alinee con las conexiones de las mangueras.
- Empuje la manguera inferior de suministro del borde en el orificio de porcelana vitrificada.
- Instale la manguera superior del jet en la bomba.
- Instale la abrazadera de la manguera superior juntando los brazos de la abrazadera.
- Enchufe el enchufe modular y el cable en la parte posterior del botón de descarga.
- Enchufe el cable eléctrico del inodoro en el tomacorriente.

NOTA: Utilice los dispositivos de terminación apropiados como lo requieren los códigos eléctricos locales.

- Abra el agua.
- Observe si el tanque se llena de agua.
- Pruebe el funcionamiento correcto del inodoro.
- Coloque la tapa sobre el tanque.

Garantía limitada de un año

Sólo para los Estados Unidos y Canadá

Se garantiza que los productos de plomería KOHLER están libres de defectos de material y mano de obra por un año a partir de la fecha de instalación.

Kohler Co., a su criterio, reparará, reemplazará o realizará los ajustes pertinentes en los casos en que la inspección realizada por Kohler Co. determine que dichos defectos ocurrieron durante el uso normal en el transcurso de un (1) año a partir de la fecha de la instalación. Kohler Co. no se hace responsable de los gastos de desinstalación o instalación. El uso de limpiadores de inodoro que se colocan dentro del tanque anulará la garantía.

Para obtener el servicio de garantía, comuníquese con Kohler Co. a través de su distribuidor, contratista de plomería o distribuidor a través de Internet, o escriba directamente a: Kohler Co., Attn.: Customer Service Department, 444 Highland Drive, Kohler, WI 53044, USA, o llame al 1-800-4-KOHLER desde los Estados Unidos, al 1-800-964-5590 desde Canadá, o al 001-877-680-1310 desde México.

Toda garantía implícita en relación a productos de uso comercial, incluyendo la comercialización e idoneidad del producto para un uso

Garantía limitada de un año (cont.)

determinado, se limita expresamente a la duración de la presente garantía. Kohler Co. y/o el vendedor no se hacen responsables por concepto de daños particulares, incidentales o indirectos.

Algunos estados/provincias no permiten limitaciones en cuanto a la duración de una garantía implícita o a la exclusión o limitación de daños particulares, incidentales o indirectos, por lo que estas limitaciones y exclusiones pueden no aplicar a su caso. La presente garantía le otorga ciertos derechos legales específicos. Además, usted puede tener otros derechos que varían de estado a estado y provincia a provincia.

El presente documento constituye la garantía exclusiva por escrito de Kohler Co.

Guía para resolver problemas

Consejos para resolver problemas

La tabla para resolver problemas que se muestra abajo está diseñada como ayuda general solamente. El fabricante ha programado todos los ajustes en este inodoro. Los únicos ajustes que sean necesarios formarán parte de un procedimiento de reemplazo.

- Asegúrese de que el inodoro tenga alimentación eléctrica mientras esté funcionando.
- Desconecte la corriente al inodoro antes de realizar el mantenimiento.
- Realice revisiones según el síntoma identificado mencionado en la tabla para resolver problemas.
- Cualquier otro problema no contemplado en este documento debe dirigirse a su instalador o vendedor.
- Para obtener servicio cubierto por la garantía, póngase en contacto con el vendedor o el distribuidor mayorista.

Si necesita localizar un representante de servicio autorizado de Kohler en los Estados Unidos, llame a nuestro Departamento de Servicio al Cliente al 1-800-4-KOHLER (1-800-456-4537).

Para información general, llame a uno de estos números:

- En los EE.UU., llame al 1-800-4-KOHLER (1-800-456-4537)
- Desde México, llame al 001-877-680-1310
- Desde Canadá, llame al 1-800-964-5590

Guía para resolver problemas (cont.)

Para resolver la situación más fácilmente para usted y para nosotros, asegúrese de proporcionar toda la información pertinente. Esto incluye una descripción completa del problema, el nombre del producto, el número del modelo, el color o acabado y la fecha de compra del producto.

Tabla para resolver problemas

Síntomas	Acción recomendada
1. Descarga deficiente.	<p>A. Si se produce una descarga deficiente al utilizar el botón de descarga corta con desechos de mayor volumen, utilice el botón de descarga larga.</p> <p>B. Si se produce una descarga deficiente justo después de haber utilizado el inodoro, es posible que el tanque no se haya llenado completamente. Verifique la posición de la llave de paso del suministro de agua. Si es necesario, abra la llave de paso por completo o espere más tiempo entre las descargas.</p> <p>C. Verifique que la boca de sifón o los orificios del borde no estén obstruidos. Limpie de ser necesario.</p> <p>D. Verifique que la tubería de desechos o de ventilación no está obstruida. Limpie de ser necesario.</p> <p>E. Si se producen descargas deficientes con el tanque lleno, y estando limpios la boca de sifón, los orificios del borde, las tuberías de desagüe y la ventilación, puede que el problema sea de la bomba. Verifique que las mangueras de la bomba no estén dañadas y estén instaladas correctamente.</p> <p>F. La interrupción del suministro eléctrico o las situaciones de tensión eléctrica demasiado baja pueden impedir el funcionamiento de la bomba. Verifique que la bomba cuente con la alimentación eléctrica adecuada.</p> <p>G. Si el problema persiste, reemplace la bomba.</p>
2. Ciclo de llenado largo. La válvula de llenado no llena el tanque.	<p>A. Elimine los residuos o impurezas de la cabeza de la válvula. Haga circular agua por las tuberías.</p>

Guía para resolver problemas (cont.)

Síntomas	Acción recomendada
	<ul style="list-style-type: none">B. La entrada de la válvula o la línea de suministro puede estar obstruida. Elimine la suciedad del asiento de la válvula.C. Es posible que la llave de paso esté cerrada. Abra la llave de paso por completo.D. Es posible que la válvula de llenado esté obstruida. Destape la válvula de llenado. Si la válvula de llenado estaba obstruida, instale un filtro en la línea de suministro para evitar que el problema vuelva a ocurrir.E. Es posible que el sello de la válvula del flotador esté agrietado o partido. Reemplace el montaje de la válvula.
<p>3. La válvula del flotador se abre y se cierra por sí sola sin que se haya accionado la descarga del inodoro.</p>	<ul style="list-style-type: none">A. Limpie el asiento de la válvula de llenado/la arandela del asiento. Si no se encuentra nada de suciedad, reemplace el montaje del émbolo/arandela del asiento.B. Reemplace la válvula de llenado si el flotador se hunde.C. El flotador hace funcionar la válvula de llenado a un nivel demasiado alto. Ajuste el nivel del agua en el tanque si es demasiado alto.D. Limpie la entrada de la válvula, la cabeza de la válvula o la tubería de suministro. Haga circular agua por las tuberías.E. Puede que una de las mangueras de descarga en la bomba esté suelta permitiendo que el agua del tanque se vacíe en el inodoro. Asegúrese de que las dos mangueras estén conectadas correctamente. Póngase en contacto con un representante de servicio de Kohler de ser necesario.F. Es posible que la altura de la línea de agua se haya establecido incorrectamente. Establezca la altura correcta de la línea de agua.G. Puede haber una fuga de agua pasando el empaque spud de la manguera del jet a la taza. Reemplace el spud (consulte al instalador o comerciante para las instrucciones).

Guía para resolver problemas (cont.)

Síntomas	Acción recomendada
4. La válvula de llenado funciona continuamente.	<p>A. Reemplace la válvula de llenado si el flotador se hunde.</p> <p>B. Ajuste el nivel del agua en el tanque si es demasiado alto.</p> <p>C. Limpie la entrada de la válvula, la cabeza de la válvula o la tubería de suministro. Haga circular agua por las tuberías.</p> <p>D. Una presión del suministro de agua demasiado alta puede forzar el agua a través de la válvula de llenado. De ser necesario, reduzca la presión externa del agua.</p> <p>E. Es posible que haya suciedad acumulada debajo del sello de la válvula del flotador. Elimine la suciedad del asiento de la válvula.</p> <p>F. Es posible que el sello de la válvula del flotador esté agrietado o partido. Reemplace el montaje de la válvula.</p>
5. El ciclo de llenado es ruidoso.	<p>A. Cierre parcialmente la llave de paso si la presión del agua en el inodoro es muy alta. Verifique el funcionamiento del inodoro después de cada ajuste.</p> <p>B. Elimine los residuos o impurezas de la cabeza de la válvula. Haga circular agua por las tuberías.</p>
6. La bomba jala aire durante la descarga.	<p>A. Es posible que la altura de la línea de agua se haya establecido incorrectamente. Establezca la altura correcta de la línea de agua. Ajuste el tornillo hacia la derecha para aumentar la elevación del flotador y la línea de llenado de agua.</p>
7. El inodoro no descarga. La bomba no funciona.	<p>A. La bomba no está enchufada o no tiene suministro eléctrico. Conecte el enchufe de tres clavijas de la bomba en el interruptor de circuito GFCI de Clase A o encienda la corriente para el inodoro.</p> <p>B. La bomba se ha bloqueado mediante su interruptor de sobrecarga térmica interna. Espere dos minutos y vuelva a intentarlo.</p> <p>C. El botón de descarga no está enchufado. Enchufe el enchufe modular del cable de descarga en el conector del alojamiento del botón de descarga.</p>

Guía para resolver problemas (cont.)

Síntomas	Acción recomendada
	<p>D. El botón de descarga no funciona. Reemplace el botón de descarga.</p> <p>E. La bomba no funciona. Reemplace la bomba.</p>
<p>8. El interruptor de circuito se dispara con frecuencia.</p>	<p>A. Verifique que el interruptor de circuito sea de la capacidad correcta y no tenga otras cargas eléctricas.</p> <p>B. Si el interruptor de circuito se dispara mientras la bomba está desconectada, pida a un electricista que corrija la falla en el cableado al inodoro.</p>

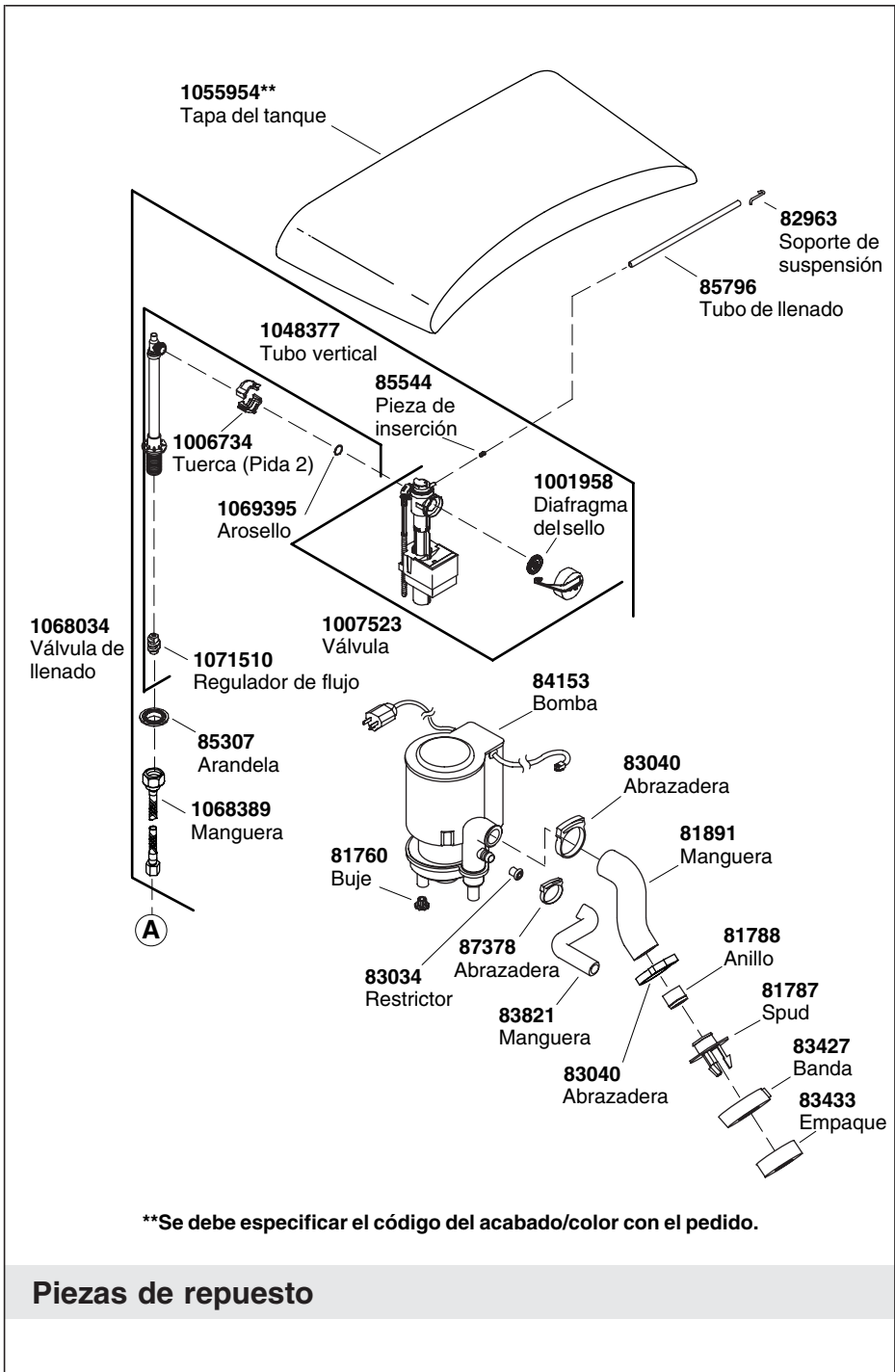

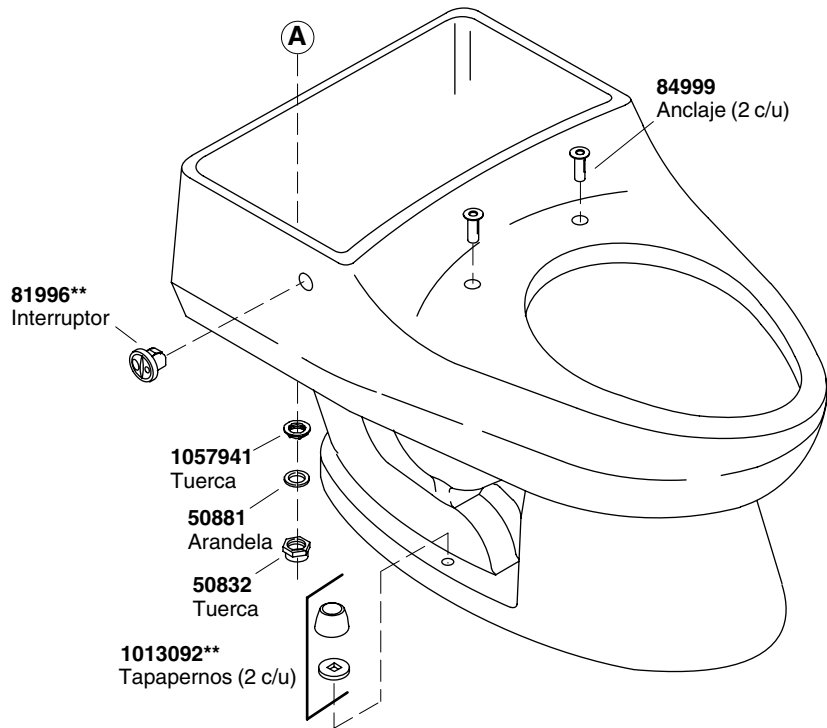

****Se debe especificar el código del acabado/color con el pedido.**

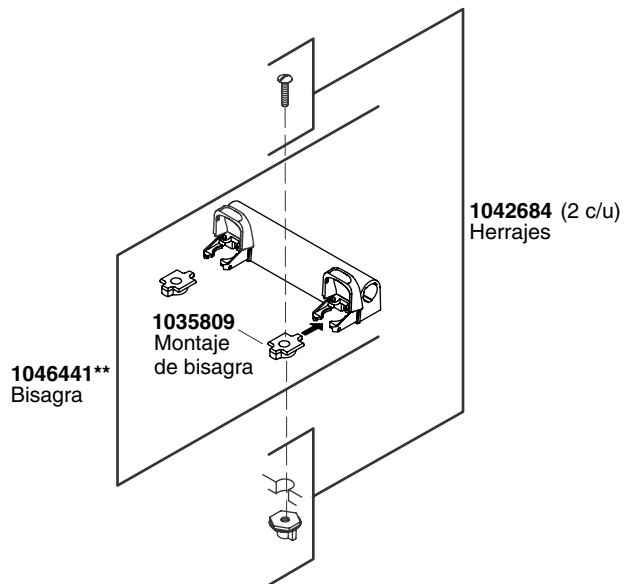
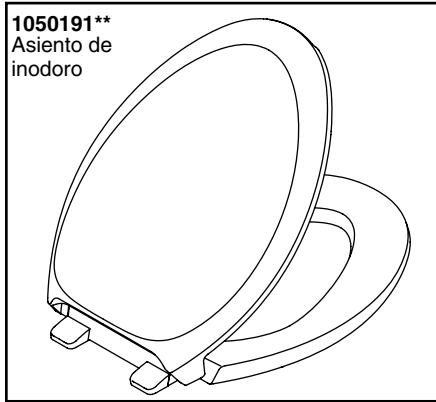

****Se debe especificar el código del acabado/color con el pedido.**

USA: 1-800-4-KOHLER
Canada: 1-800-964-5590
México: 001-877-680-1310

kohler.com

THE BOLD LOOK
OF **KOHLER**®

©2007 Kohler Co.

1057478-5-C