

Installation Guide

Digital Interface

K-683, K-685

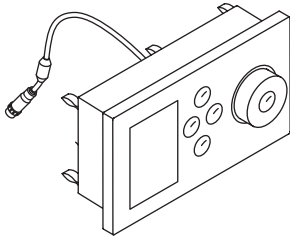

K-684, K-686

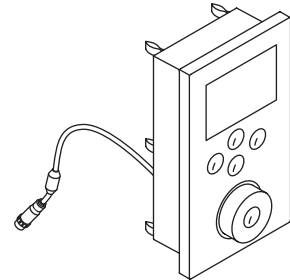

M product numbers are for Mexico (i.e. K-12345**M**)
Los números de productos seguidos de **M** corresponden a México
(Ej. K-12345**M**)
Français, page "Français-1"
Español, página "Español-1"

THE BOLD LOOK
OF **KOHLER**®

IMPORTANT INSTRUCTIONS



WARNING: When using electrical products, basic precautions should always be followed, including the following:



DANGER: Risk of electric shock. Connect only to circuits protected by a Ground-Fault Circuit-Interrupter (GFCI) or Earth-Leakage Circuit Breaker (ELCB). **Grounding is required.** The unit should be installed and grounded by a qualified service representative.



WARNING: Risk of electric shock. A licensed electrician should route all electrical wiring.



WARNING: Risk of electric shock. Disconnect power before servicing.



WARNING: Risk of injury or property damage. Please read all instructions thoroughly before beginning installation.

NOTICE: Follow all plumbing, electrical, and building codes.

Specifications

Pressures

| | |
|-------------------------------|---|
| Maximum Static Pressure | 125 psi, 862 kPa, 8.6 bar |
| Supply Pressure Differential* | Max 5 psi, 34.5 kPa, 0.34 bar (Equal pressures recommended.) |
| Minimum Flow Rate | 1.6 gpm (Less than 72 psi dynamic pressure.) 6 lpm (Less than 500 kPa maintaining pressure.) |
| | 2.1 gpm (Greater than 72 psi dynamic pressure.) 8 lpm (Greater than 500 kPa maintaining pressure.) |

Temperatures

| | |
|--|---|
| Programmable Temperature | Max 120°F (49°C) Min 79°F (26°C) <i>Full cold may also be selected.</i> |
| Default Temperature at Start-up | 102°F (39°C) |
| Minimum Mixed Temperature Differential from Hot Supply | 3.6°F (2°C) |
| Optimum Thermostatic Control Range | 86°F (30°C) to 120°F (49°C) |
| Temperature Stability at Recommended Supply Conditions | +/- 1.6°F (1°C) |
| Ambient Temperature | Greater than 34°F (1°C), Max 104°F (40°C) |
| Maximum Relative Humidity | 95% non-condensing |

Electrical

| | |
|--|------------------------------|
| Electrical Service | 100-240 VAC, 50-60 Hz, 1.5 A |
| User Interface Cable Length (supplied) | 30 ft (9.14 m) |

* In commercial applications where there is a large difference in hot and cold supply pressures or frequent fluctuation in either supply line is anticipated, it is strongly recommended that pressure regulators be installed.

Thank You For Choosing Kohler Company

We appreciate your commitment to Kohler quality. Please take a few minutes to review this manual before you start installation. If you encounter any installation or performance problems, please don't hesitate to contact us. Our phone numbers and website are listed on the back cover. Thanks again for choosing Kohler Company.

Tools and Materials



Pencil

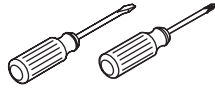

Screwdrivers



Level

Plus:

- Shims
- Suction Cup (Provided)

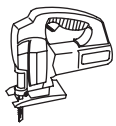

Jigsaw/Saber
Saw



Drill

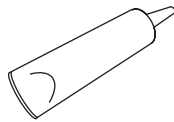

Sealant

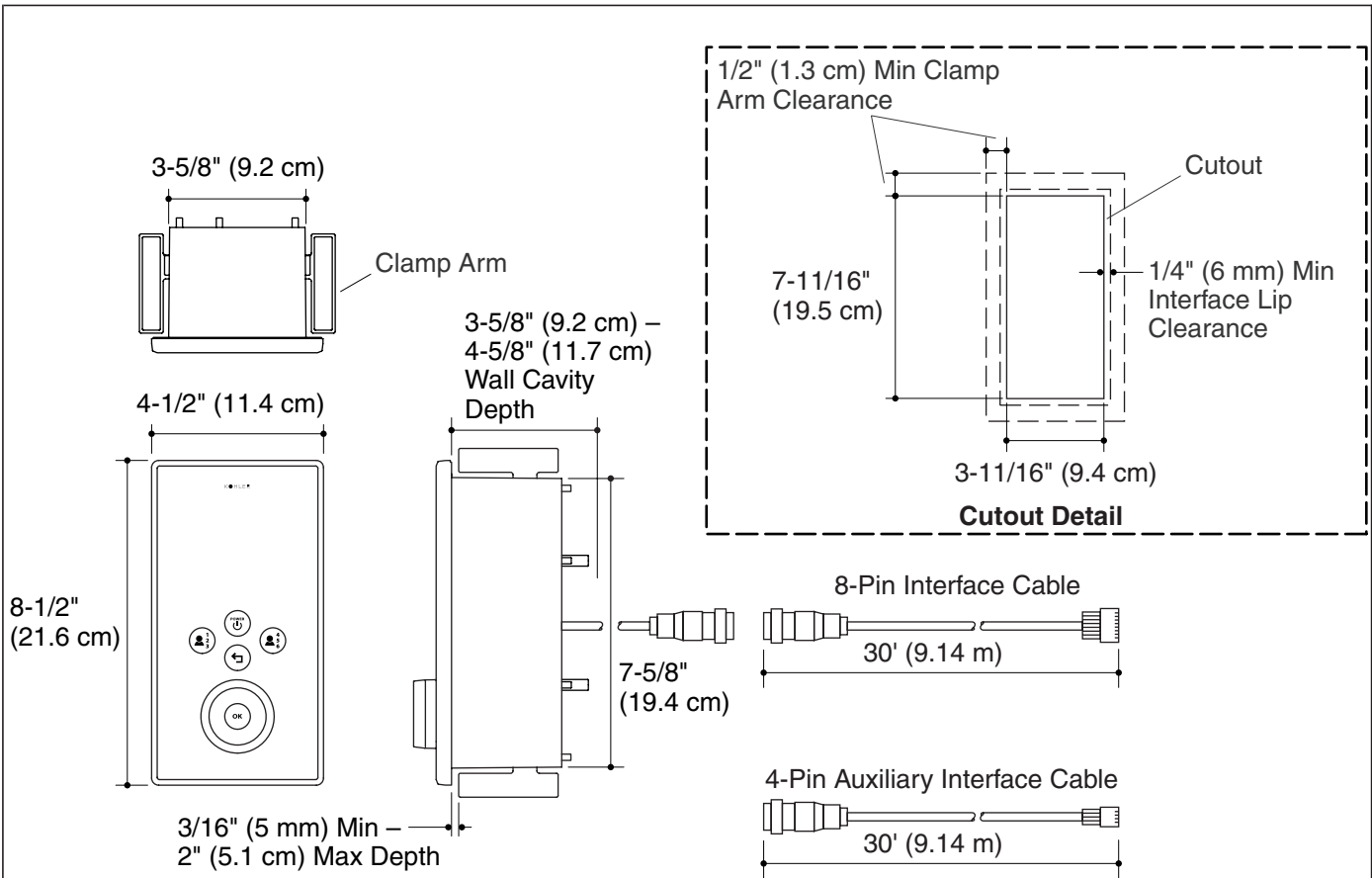

Roughing-In

Before You Begin

- Observe all local plumbing, building, and electrical codes.
- Read these instructions and determine all required components along with their installation locations before beginning this installation.
- A licensed electrician should install a 120 V GFCI electrical outlet, within the stud framing, in close proximity to the electronic valve. The interface(s) is/are powered through the connection(s) with the valve.
- Install the valve prior to installing the interface(s).
- Kohler Co. reserves the right to make revisions in the design of faucets without notice, as specified in the Price Book.

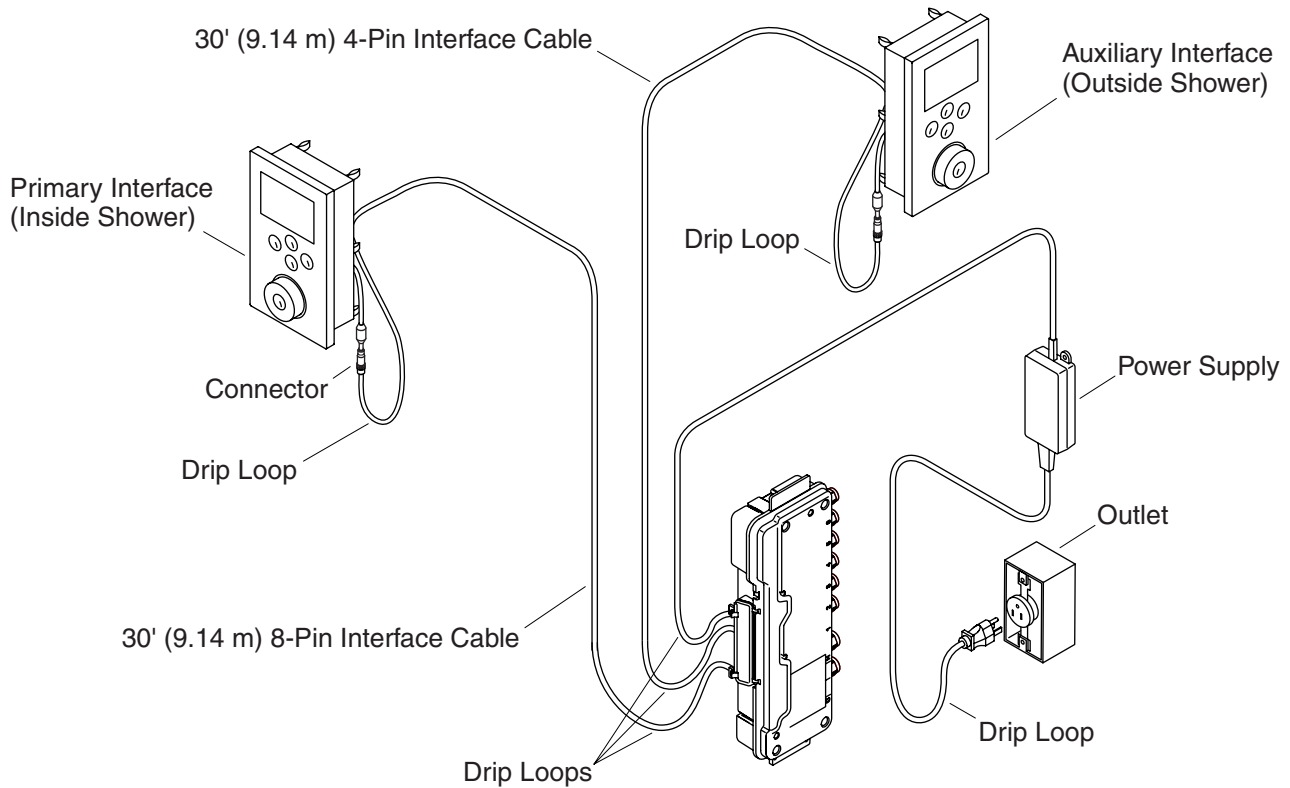

1. Preparation

- If not already installed, install the digital valve at this time according to the instructions packed with the product.

NOTE: The optional auxiliary interface, with the 4-pin cable, is located outside the showering enclosure, while the primary interface, with the 8-pin cable, is located inside the showering enclosure.

- Determine all required components along with their installation locations before beginning this installation.
- Custom showering experiences other than the preprogrammed options must be programmed into the interface prior to use. Refer to the "Digital Interface Homeowners Guide."

NOTE: The 8-pin cable is used for the primary interface and the 4-pin for the auxiliary interface.

- Verify that both the primary and auxiliary interface are located so the interface cable easily spans the distance between the valve and interface connection.

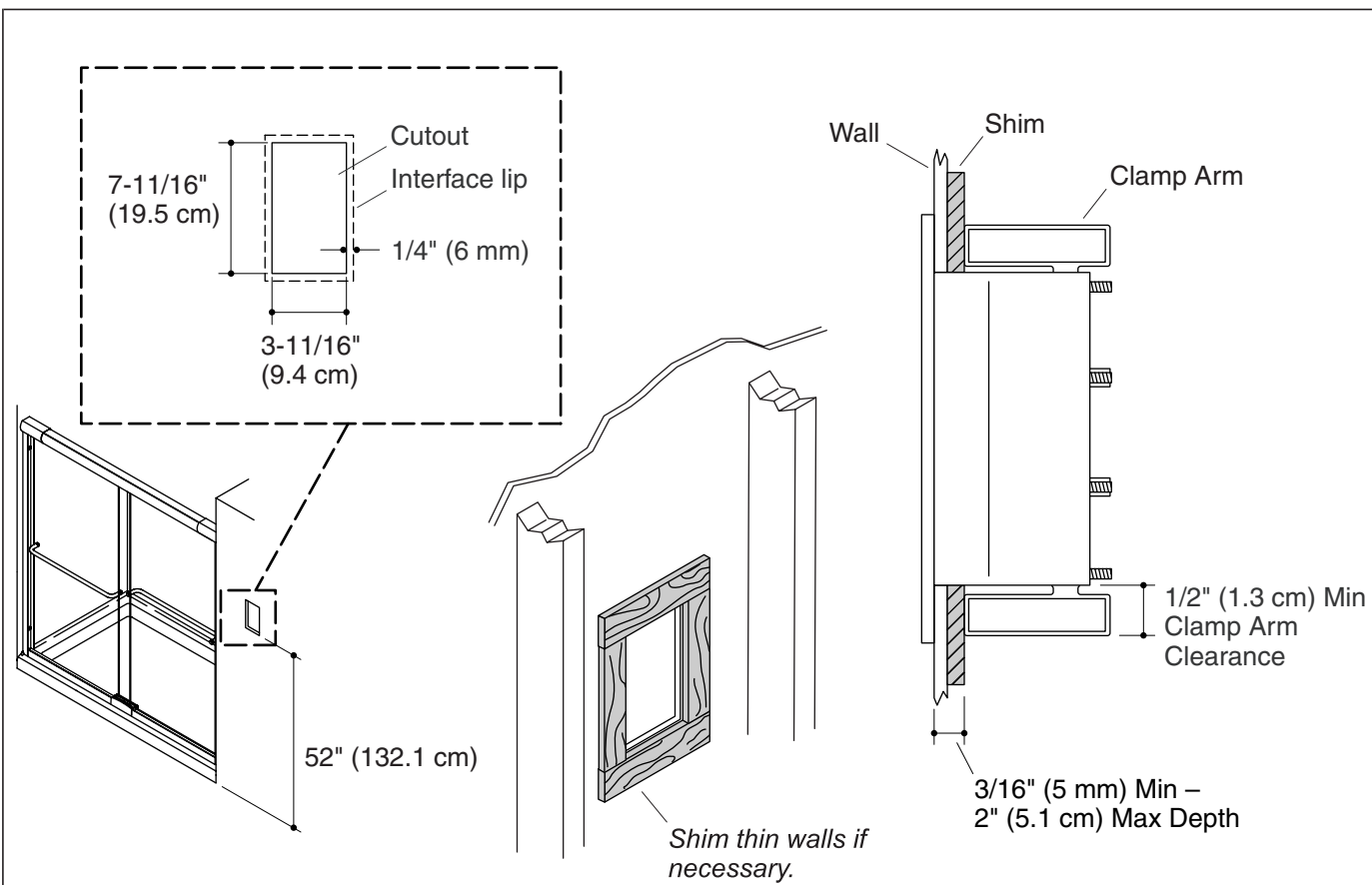

2. Prepare the Site

NOTE: Portrait interface shown, landscape interface also available.

NOTE: Allow for a 1/4" (6 mm) overlap for the lip of the wall sleeve and a minimum clearance of 1/2" (1.3 cm) around the back of the opening to enable the clips to fully engage.

- Refer to the rough-in information. With a pencil, mark the cut lines onto the finished wall.
- Carefully cut out the opening in the finished wall following the penciled guidelines.
- For thin finished wall materials of less than 3/16" (5 mm), shim around the back of the opening to provide adequate support for mounting the interface wall sleeve.

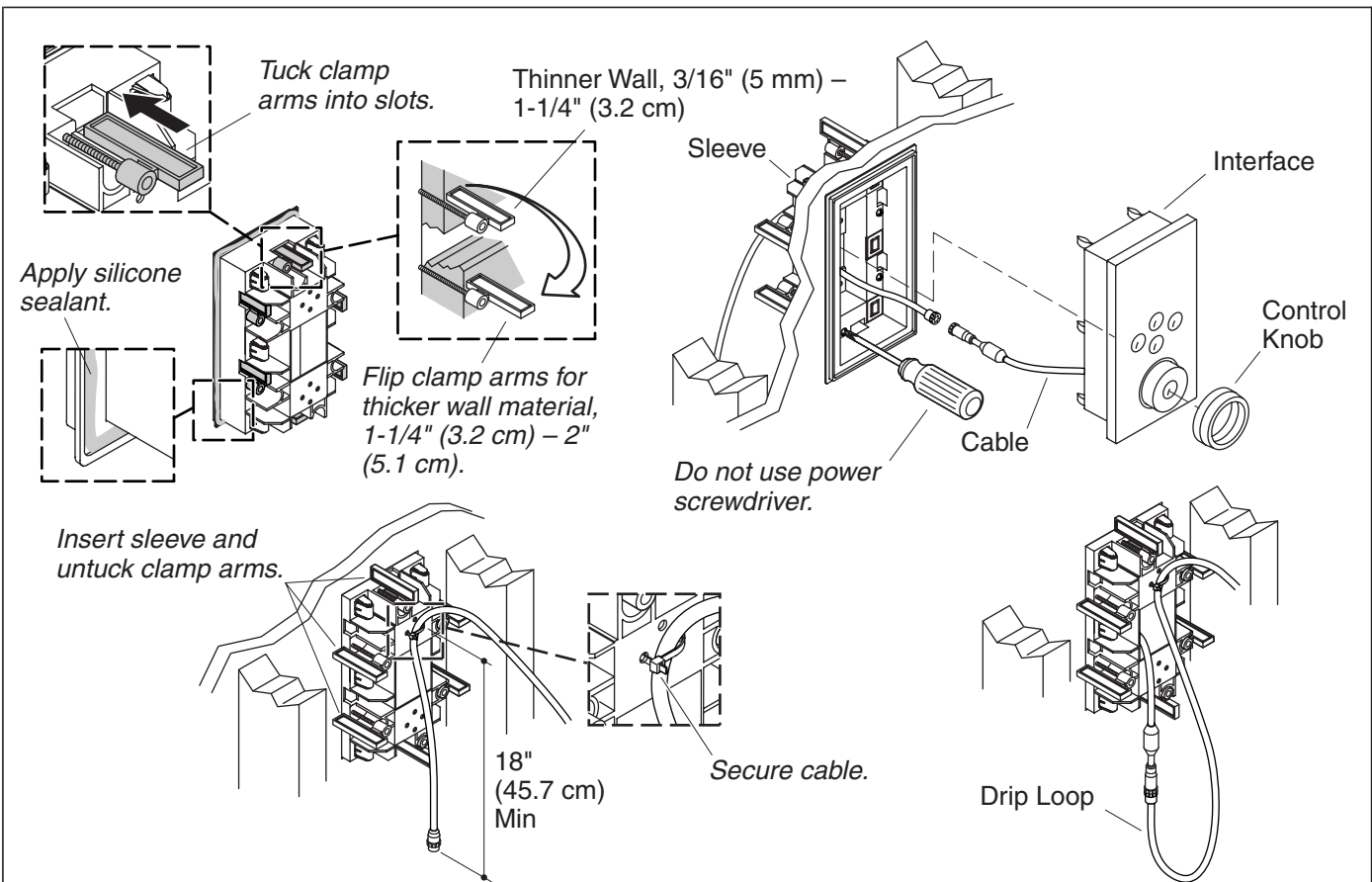

3. Install the Interface



CAUTION: Risk of product damage. Do not use power screwdrivers to install the interface.

NOTE: The clamp arms can be removed and turned upside down to allow installation to thicker walls.

- Measure the finished wall thickness.
- If appropriate, flip the clip arms to accommodate thicker wall materials. Refer to the above illustration.
- Secure the interface cable, from the valve, with a zip tie to the back of the wall sleeve allowing approximately 18" (45.7 cm) of cable to hang free.
- Insert the free end of the interface cable into the opening of the wall sleeve.
- Tuck the clamp arms into the slots of the sleeve.
- Apply a bead of silicone sealant into the groove around the backside of the sleeve lip.
- Insert the sleeve into the cutout.
- Turn the clamp arms so that they are perpendicular to the opening.
- Handtighten the screws. Do not overtighten.
- Wipe away any excess sealant from around the front of the sleeve. Use care not to get sealant on the outer surface of the sleeve.
- Remove the cap from the interface cables.
- Connect the interface to the interface cable.
- Carefully feed the connection through the hole in the wall sleeve and into the wall cavity. A drip loop will automatically be formed in the cable.

Install the Interface (cont.)

- Verify the gasket is in place on the interface.
- Slide the body of the interface into the sleeve.
- Firmly press on the interface with the palms of your hands until it snaps into place.
- Install the control knob.

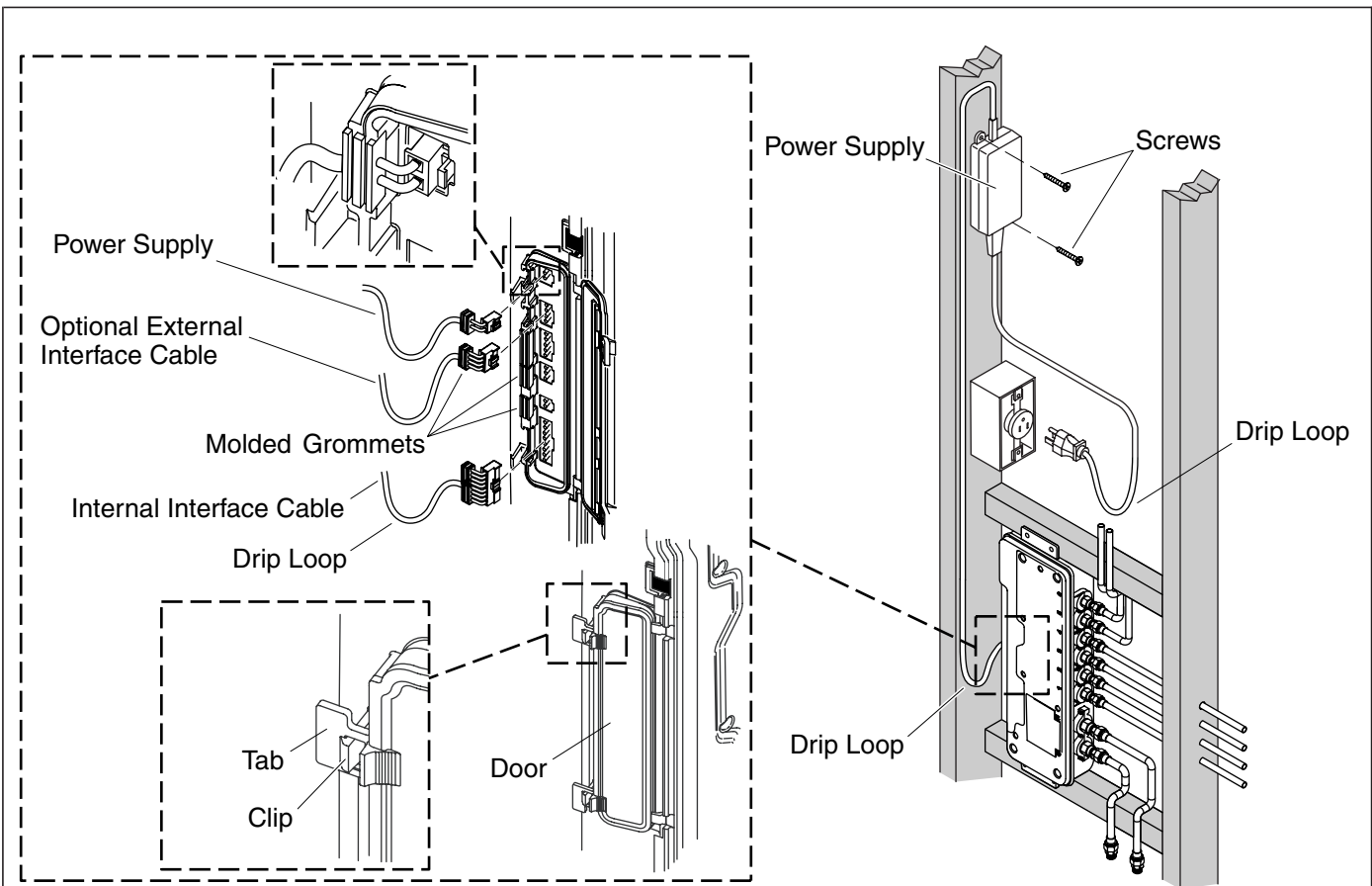

4. Complete the Installation

IMPORTANT! Make drip loops in all cables and cords.

- Press the clips to release and open the access door on the valve.
- Slide the hinge side of the door in either direction until one side slips free.
- Remove the door.
- Connect the interface cable(s) to the valve.
- Connect the power supply to the valve.
- Verify all molded grommets are in place before closing the access cover.
- Reinstall the access door.
- To close the access door, press on the tabs until the clips snap into place.
- Plug the power supply into the outlet.

5. Installation Checkout

- Turn on the water supply to the valve.
- Check all connections for leaks and make any adjustments as needed.
- Turn on the main power supply. You should hear the valve power up and the power icon on the user interface will be lit with a green pulsing light.
- If not already completed, refer to the "Digital Interface Homeowners Guide" to set up the interface.

Installation Checkout (cont.)

NOTE: For more information about using the user interface and its menus, refer to the user interface Homeowners Guide.

- At the main menu of the interface select SHOWER > Options > All On. This will select all connected components and purge the air from the system.
- Check for leaks and make any adjustments as needed.
- Verify that the water flow is sufficient for your showering needs.

6. Troubleshooting

 **CAUTION: Risk of personal injury.** The valve may contain hot water; be careful when draining any residual water.

IMPORTANT! Turn off the power and water supply to the valve before performing any maintenance.

It is recommended that any valve maintenance should be performed by an authorized Kohler service representative.

This troubleshooting guide is for general aid only. For service and installation issues or concerns, call 1-800-4-KOHLER.

Troubleshooting Table

| Symptoms | Probable Cause | Recommended Action |
|---|---|--|
| 1. Control panel is not lit. | <p>A. Power supply is not plugged into the outlet.</p> <p>B. Power supply connection to the valve may be loose or disconnected.</p> <p>C. Interface cable connections may be loose or disconnected.</p> <p>D. Circuit breaker has been tripped.</p> <p>E. The valve memory may require resetting.</p> <p>F. If none of the recommended actions for the above issues correct the symptom, the valve or interface requires servicing.</p> | <p>A. Plug the power supply into the outlet.</p> <p>B. Check power supply connections to the valve and reconnect if needed.</p> <p>C. Check all interface cable connections, connect if needed.</p> <p>D. Reset the circuit breaker.</p> <p>E. Disconnect and reconnect the power supply from the valve.</p> <p>F. Contact your Kohler Co. authorized service representative.</p> |
| 2. The interface power indicator pulses but does not turn on. | <p>A. Interface cable connections may be loose or disconnected.</p> <p>B. If the above recommended action does not correct the symptom, the interface or valve requires servicing.</p> | <p>A. Check all interface cable connections, connect if needed.</p> <p>B. Contact your Kohler Co. authorized service representative.</p> |
| 3. The interface functions normally but no water flows from the components. | <p>A. Inlet/outlet fittings may be blocked.</p> <p>B. Hot and cold water supplies are not turned on.</p> <p>C. The valve memory may require resetting.</p> <p>D. System error.</p> | <p>A. Check the inlets and outlets for blockage or debris. Clean the inlet screens. Refer to the "Clean the Inlet Screens" section in the Valve Homeowners Guide.</p> <p>B. Turn on the water supply to the valve.</p> <p>C. Disconnect and reconnect the power supply from the valve.</p> <p>D. Check the user interface for an error code. Refer to the "Diagnostics" section in the Digital Interface Homeowners Guide.</p> |

Troubleshooting (cont.)

Troubleshooting Table

| Symptoms | Probable Cause | Recommended Action |
|---|---|---|
| | E. If none of the recommended actions for the above issues correct the symptom, the valve requires servicing. | E. Contact your Kohler Co. authorized service representative. |
| 4. Maximum blend temperature too hot or too cold. | A. Incorrect maximum temperature setting. B. If the above recommended action does not correct the symptom, the interface or valve requires servicing. | A. Refer to the "Set the Maximum Temperature" section in the Digital Interface Homeowners Guide. B. Contact your authorized Kohler service representative. |
| 5. Continuous flow. | A. System will not switch off. | A. Turn off the water and power supply and contact your Kohler Co. authorized service representative. |
| 6. Massage mode shuts down but water continues to run from showerhead(s). | A. Unequal flow rates between valve outlets. B. Fluctuation of inlet pressure. C. Pressure difference greater than 5 psi (34.5 kPa) between the hot and cold supply lines. | A. Verify the installation has one bodyspray per valve outlet and uses bodysprays with the same flow rate. If needed, contact the installer to revise the installation. B. Install pressure regulators in the supply lines. C. Install pressure regulators to bring the supplies with 5 psi (34.5 kPa) of each other. |
| 7. Only cold water flows from the outlets. | A. Hot water supply is either not turned on or not connected to the valve inlet. B. Hot water inlet is blocked. C. If none of the recommended actions for the above issues correct the symptom, the valve requires servicing. | A. Check if the hot water supply is turned on and connected to the valve inlet. B. Check if the hot water inlet screen for blockage. Clean or replace the inlet screen. Refer to the Valve Homeowners Guide. C. Contact your Kohler Co. authorized service representative. |
| 8. Fluctuating or reduced flow rate. Valve is functioning properly. | A. Inlet/outlet fittings may be blocked. B. Water outlet pressure is low. C. Fluctuating flow. D. If none of the recommended actions for the above issues correct the symptom, the valve requires servicing. | A. Check the inlets and outlets for blockage or debris. Clean the inlet screens. Refer to the "Clean the Inlet Screens" section. B. Check that the flow rate is at or above the minimum rate required. Refer to "Specifications" section in the Valve Homeowners Guide. C. Verify that the dynamic inlet pressures are within specifications. Refer to "Specifications" section. D. Contact your Kohler Co. authorized service representative. |
| 9. Blend temperature drift or temperature cycling. | A. Fluctuating water temperature. B. Hot water supply temperature fluctuation. | A. Check the inlet temperature differentials and verify they are sufficient. Refer to "Specifications" section. B. Check and make adjustments as needed. |

Troubleshooting (cont.)

Troubleshooting Table

| Symptoms | Probable Cause | Recommended Action |
|--|---|---|
| | <p>C. Pressure difference greater than 5 psi (34.5 kPa) between the hot and cold supply lines.</p> <p>D. If none of the recommended actions for the above issues correct the symptom, the valve requires servicing.</p> | <p>C. Install pressure regulators to bring the supplies with 5 psi (34.5 kPa) of each other.</p> <p>D. Contact your Kohler Co. authorized service representative.</p> |
| <p>10. Water leaking from the valve. CAUTION: Risk of personal injury or product damage. Turn off the main power and water supply.</p> | <p>A. Connections are not secure.</p> <p>B. Seals are worn or damaged.</p> <p>C. Internal leak.</p> | <p>A. Check all connections. Make adjustments as needed.</p> <p>B. Order a seal service pack and replace all seals.</p> <p>C. Unit requires overhaul. Contact your Kohler Co. authorized service representative.</p> |
| <p>11. Hot water only, the valve shuts down.</p> | <p>A. Hot and cold lines are reversed.</p> | <p>A. Switch hot and cold water supply connections. Verify the hot water supply is connected to the inlet marked "H" and the cold water supply is connected to the inlet marked "C."</p> |

Guide d'installation

Interface digitale

Renseignements importants

 **AVERTISSEMENT :** Lors de l'utilisation des produits électriques, des précautions de base devraient toujours être observées, incluant ce qui suit:

 **DANGER : Risque d'électrocution.** Raccorder uniquement à des circuits protégés par un Disjoncteur de Fuite de Terre (GFCI) ou à un Disjoncteur de Mise à la Terre (ELCB). **Une mise à la terre est requise.** L'unité devrait être installée et mise à la terre par un représentant technicien qualifié.

 **AVERTISSEMENT : Risque d'électrocution.** Tout le câblage électrique devrait être réalisé par un électricien qualifié.

 **AVERTISSEMENT : Risque d'électrocution.** Débrancher l'alimentation avant de procéder à l'entretien.

 **AVERTISSEMENT : Risque de blessures ou d'endommagement du matériel.** Veuillez lire toutes les instructions avant de commencer l'installation.

AVIS : Respecter tous les codes de plomberie, d'électricité et de bâtiment.

Spécifications

Pressions

| | |
|--|---|
| Pression statique maximum | 125 psi, 862 kPa, 8,6 bar |
| Différentiel de pression d'alimentation* | Max 5 psi, 34,5 kPa, 0,34 bar (Pressions égales recommandées.) |
| Calibrage de débit minimum | 1,6 gpm (moins de 72 psi de pression dynamique.) 6 lpm (moins de 500 kPa de pression maintenue.) |
| | 2,1 gpm (plus de 72 psi de pression dynamique.) 8 lpm (plus de 500 kPa de pression maintenue.) |

Températures

| | |
|--|---|
| Température programmable | Max 120° F (49°C) Min 79°F (26°C) <i>Froid total peut aussi être sélectionné.</i> |
| Température de base au démarrage | 102°F (39°C) |
| Différentiel de température mixte minimum de l'alimentation d'eau chaude | 3.6°F (2°C) |
| Option de contrôle de portée thermostatique | 86°F (30°C) to 120°F (49°C) |
| Stabilité de température aux conditions d'alimentation recommandées | +/- 1.6°F (1°C) |
| Température ambiante | Plus que 34° F (1°C) Min 104°F (40°C) |
| Humidité relative maximum | 95% non-condensé |

Électrique

| | |
|--|------------------------------|
| Service électrique | 100-240 VAC, 50-60 Hz, 1,5 A |
| Longueur de câble d'interface (fourni) | 914,40 cm (9,14 m) |

* Dans des applications commerciales où il y a une large différence de pressions d'alimentation chaude et froide ou une fréquente fluctuation dans les lignes d'alimentations est anticipée, il est fortement recommandé d'installer des régulateurs de pression.

Merci d'avoir choisi la compagnie Kohler

Nous apprécions votre engagement envers la qualité Kohler. Veuillez prendre s'il vous plaît quelques minutes pour lire ce manuel avant de commencer l'installation. Ne pas hésiter à nous contacter en cas de problème d'installation ou de performance. Nos numéros de téléphone et notre adresse du site internet sont au verso. Merci encore d'avoir choisi la compagnie Kohler.

Outils et matériels



Crayon à papier

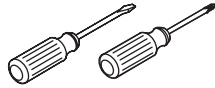

Tournevis



Niveau à bulle

Plus:

- Cales
- Ventouses (fournies)



Scie sauteuse/
baïonnette



Perceuse

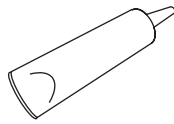

Mastic

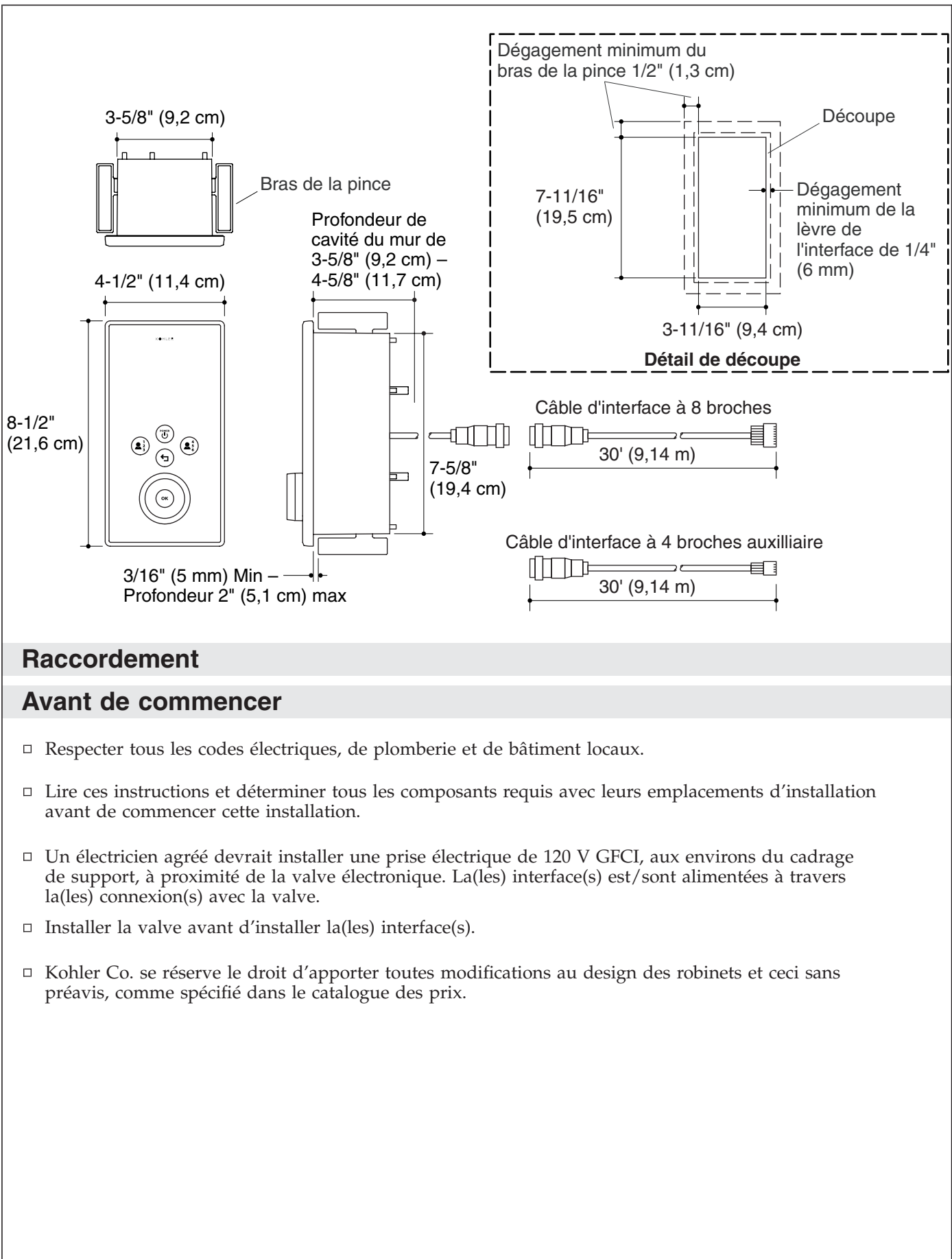

Raccordement

Avant de commencer

- Respecter tous les codes électriques, de plomberie et de bâtiment locaux.
- Lire ces instructions et déterminer tous les composants requis avec leurs emplacements d'installation avant de commencer cette installation.
- Un électricien agréé devrait installer une prise électrique de 120 V GFCI, aux environs du cadrage de support, à proximité de la valve électronique. La(les) interface(s) est/sont alimentées à travers la(les) connexion(s) avec la valve.
- Installer la valve avant d'installer la(les) interface(s).
- Kohler Co. se réserve le droit d'apporter toutes modifications au design des robinets et ceci sans préavis, comme spécifié dans le catalogue des prix.

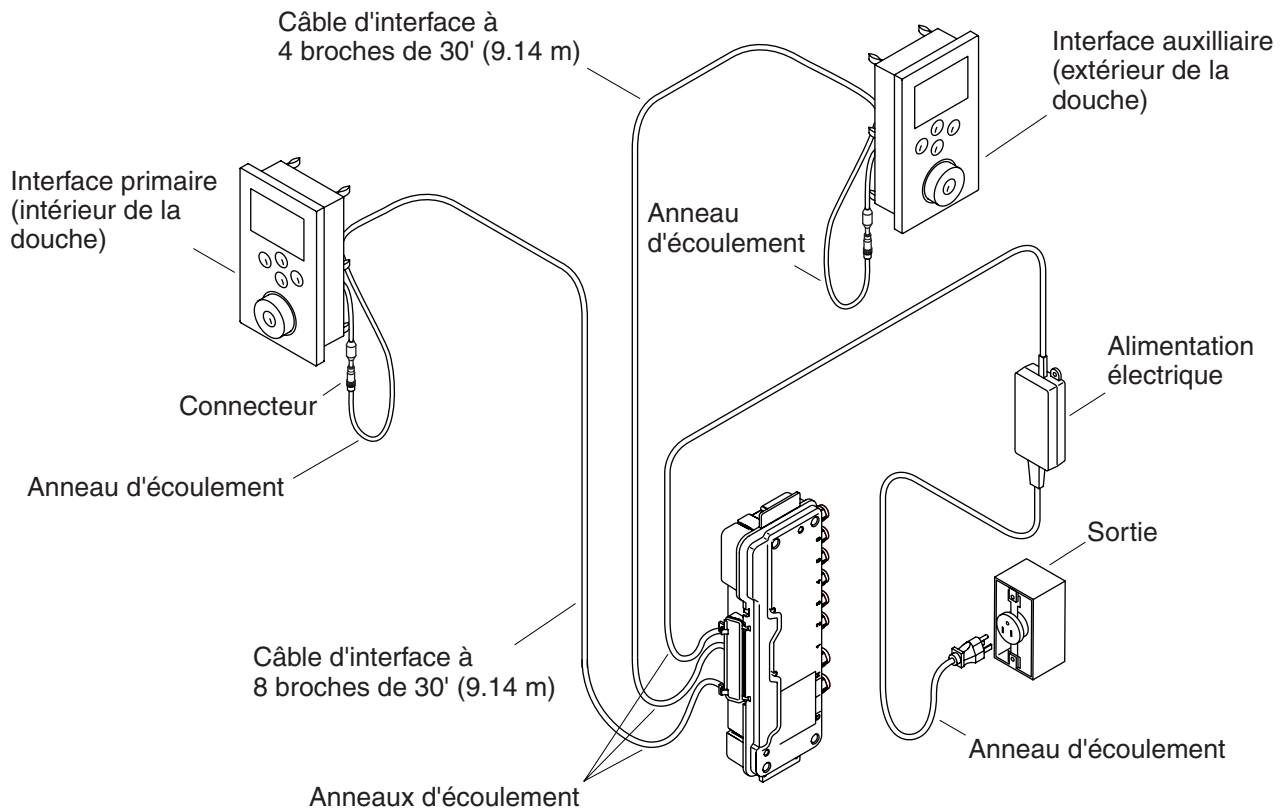

1. Préparation

- Installer l'ensemble la valve digitale si cela n'a pas déjà été fait à ce moment selon les instructions emballées avec le produit.

REMARQUE : L'interface auxiliaire optionnelle, avec un câble à 4 broches, est localisé à l'extérieur de la cabine de douche, alors que l'interface primaire, avec le câble à 8 broches, est localisé à l'intérieur de la cabine de douche.

- Déterminer tous les composants requis avec leurs emplacements d'installation avant de commencer cette installation.
- Les expériences personnalisées de douche autres que les options préalablement programmées doivent être programmées dans l'interface avant l'utilisation. Se référer au "guide du propriétaire de l'interface digitale."

REMARQUE : Le câble à 8 broches est utilisé pour l'interface primaire et celui de 4 pour l'interface auxiliaire.

- Vérifier que l'interface primaire et auxiliaire sont localisées de manière à ce que le câble d'interface s'adapte facilement à la distance entre la valve et la connexion de l'interface.

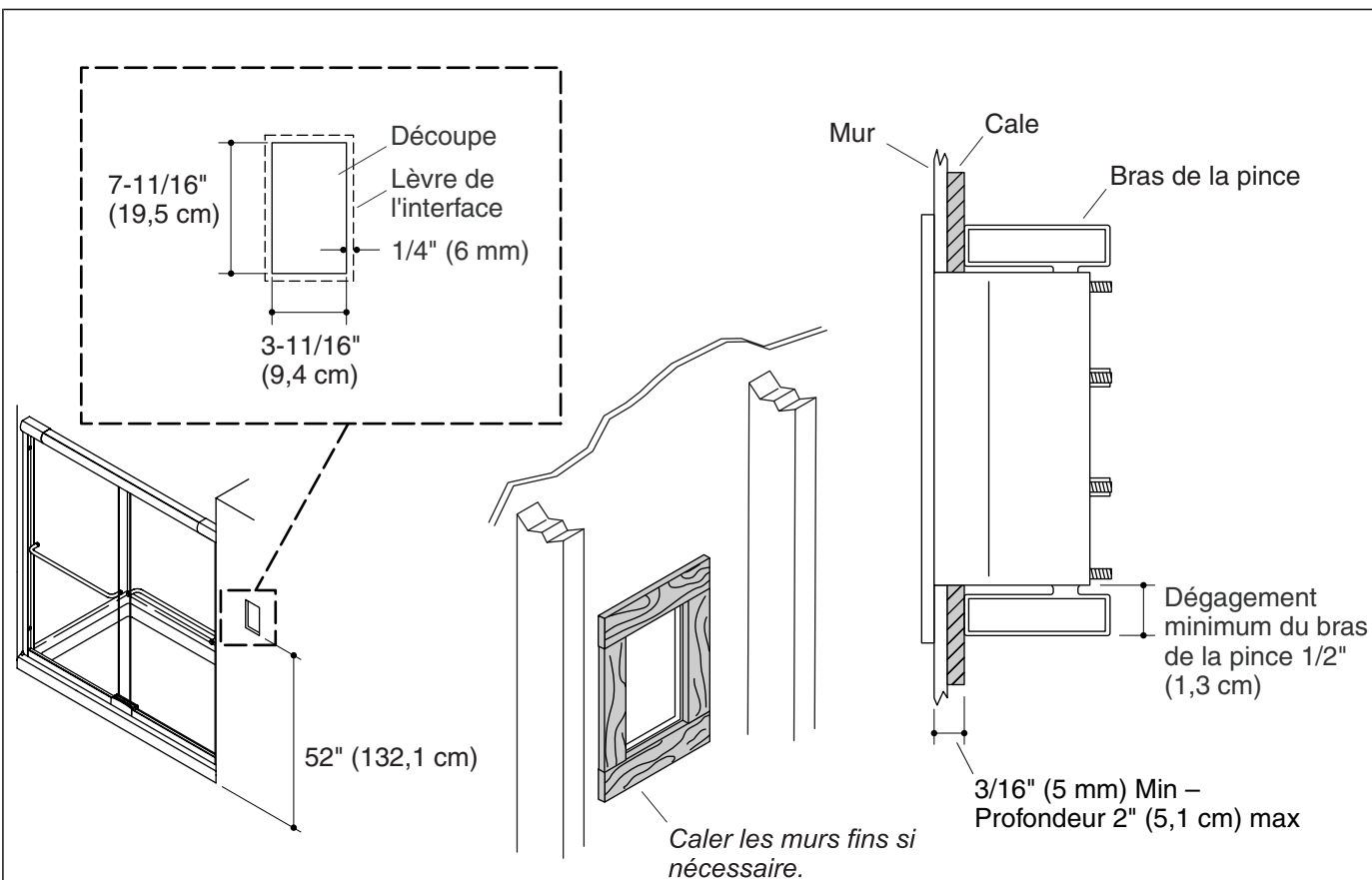

2. Préparer le site

REMARQUE : L'interface portrait est illustrée, l'interface panorama aussi disponible.

REMARQUE : Permettre un chevauchement de 1/4" (6 mm) de la lèvre du manchon du mur et un dégagement minimum de 1/2" (1,3 cm) autour de l'arrière de l'ouverture pour permettre aux clips de s'engager entièrement.

- Se référer à l'information de raccordement. Avec un crayon, marquer les lignes de découpe sur le mur fini.
- Découper l'ouverture dans le mur fini en suivant les guides au crayon.
- Pour des matériaux de mur fini de moins de 3/16" (5 mm), le rebord autour de l'arrière de l'ouverture pour fournir un support adéquat pour le montage du manchon du mur d'interface.

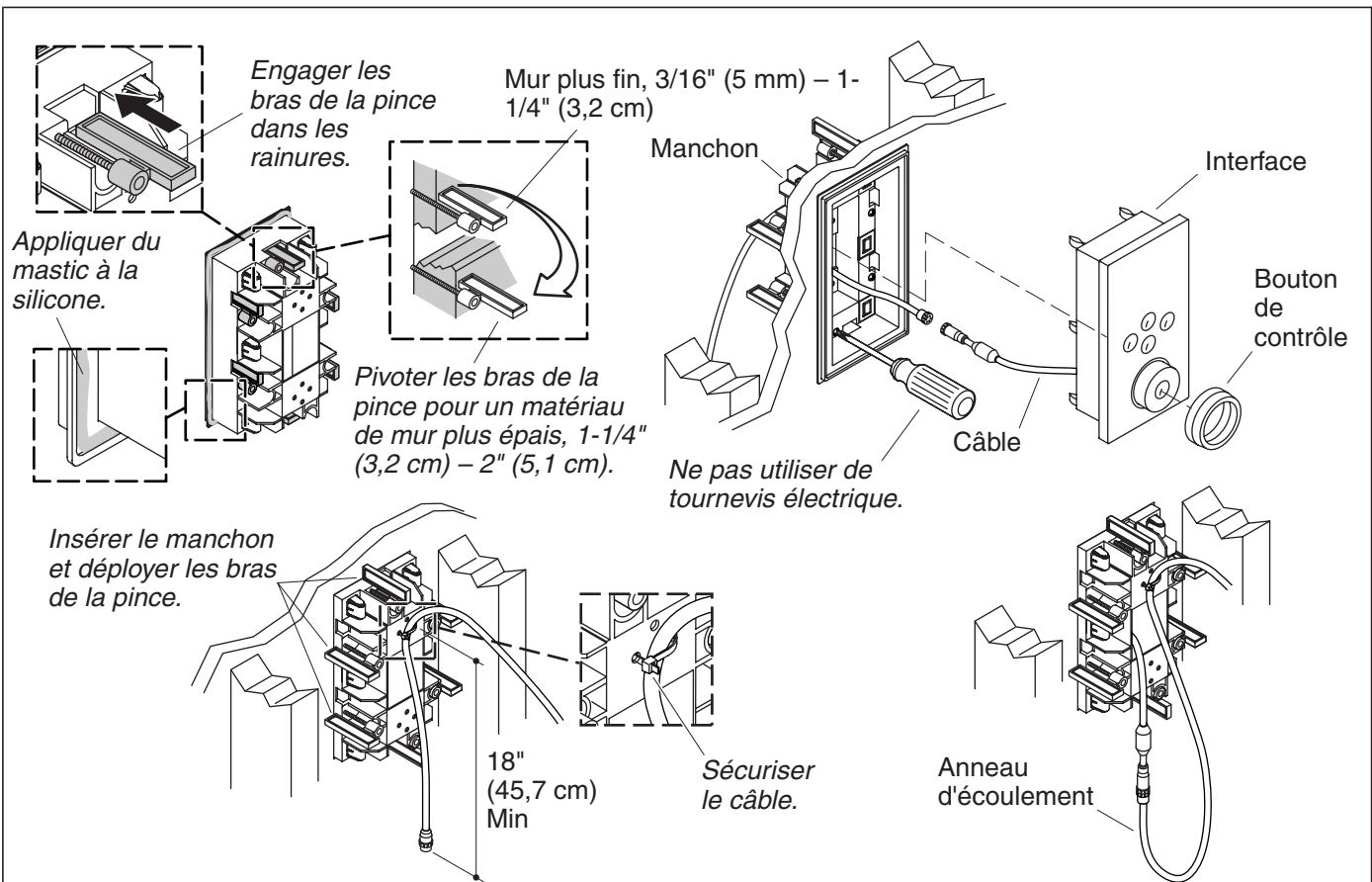

3. Installer l'interface



ATTENTION : Risque d'endommagement du produit. Ne pas utiliser de tournevis électriques pour installer l'interface.

REMARQUE : Les bras de pince peuvent être retirés et retournés pour permettre l'installation sur des murs plus épais.

- Mesurer l'épaisseur du mur fini.
- Si approprié, retourner les bras du clip pour accommoder les matériaux de mur plus épais. Se référer à l'illustration ci-dessus.
- Sécuriser le câble d'interface, à partir de la valve, avec un serre fils à l'arrière du manchon du mur permettant approximativement à 18" (45,7 cm) de câble de se suspendre librement.
- Insérer l'extrémité libre du câble d'interface dans l'ouverture du manchon du mur.
- Engager les bras de pince dans les rainures du manchon.
- Appliquer un ruban de mastic à la silicone dans la rainure autour de l'arrière de la lèvre du manchon.
- Insérer le manchon dans la découpe.
- Pivoter les bras de pince de manière à ce qu'ils soient perpendiculaires à l'ouverture.
- Serrer les vis à la main. Ne pas trop serrer.
- Nettoyer tout excès de mastic de l'avant du manchon. Faire attention de ne pas mettre de mastic sur la surface extérieure du manchon.
- Retirer le capuchon des câbles de l'interface.
- Connecter l'interface au câble d'interface.

Installer l'interface (cont.)

- Alimenter avec précaution la connexion à travers l'orifice du manchon du mur et dans la cavité. Un anneau d'écoulement se formera automatiquement dans le câble.
- Vérifier que le joint est en place sur l'interface.
- Glisser le corps de l'interface dans le manchon.
- Presser fermement sur l'interface avec les paumes des mains jusqu'à engager en place.
- Installer le boutons de contrôle.

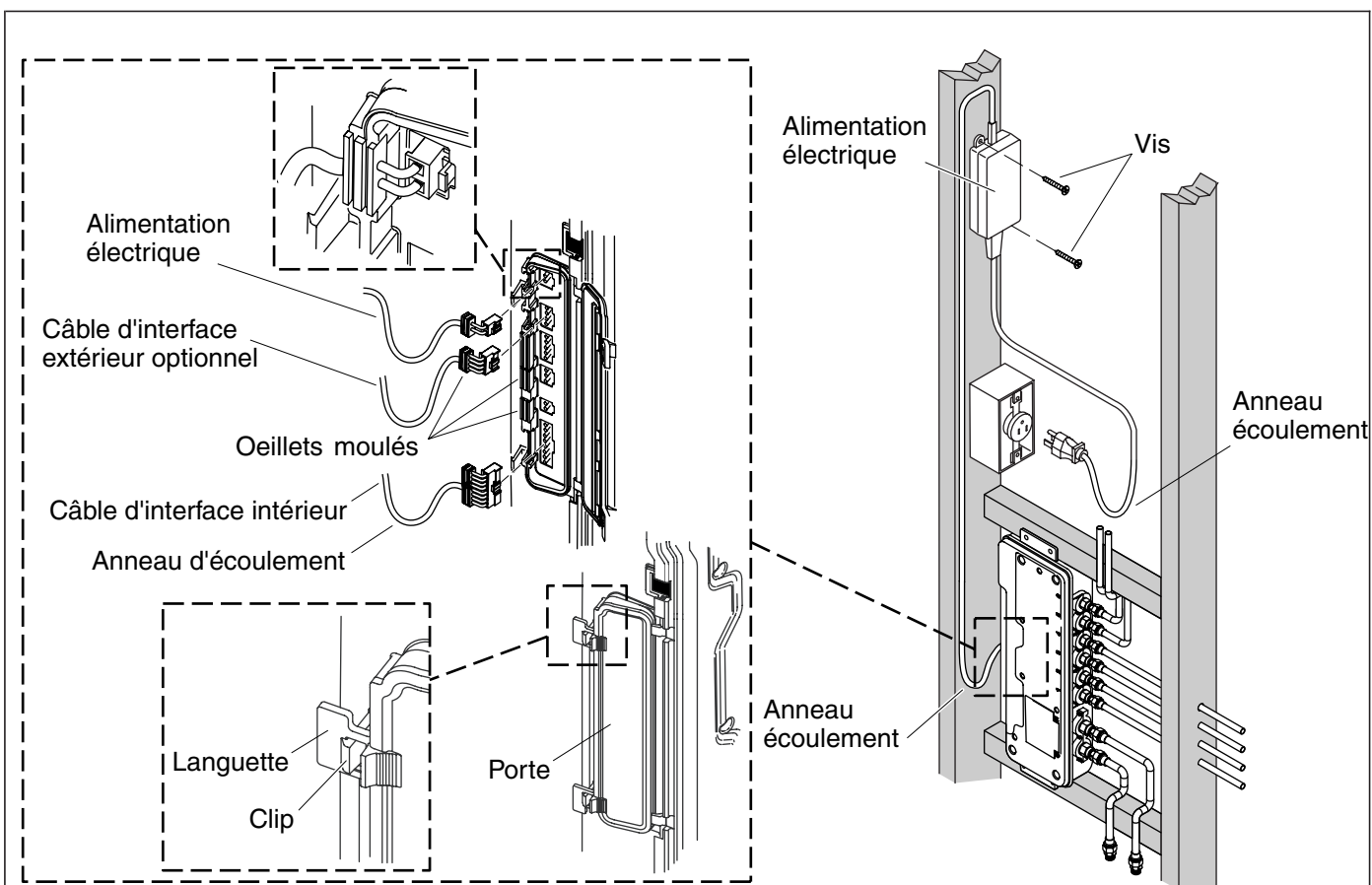

4. Compléter l'installation

IMPORTANT ! Former des anneaux d'écoulement dans tous les câbles et cordons.

- Presser les clips pour libérer et ouvrir la porte d'accès sur la valve.
- Glisser le côté charnière de la porte dans une des directions jusqu'à ce qu'un côté se libère.
- Retirer la porte.
- Connecter le(s) câble(s) d'interface de la valve.
- Connecter l'alimentation électrique à la valve.
- Vérifier que tous les oeillets moulés sont en place avant de fermer le couvercle d'accès.
- Réinstaller la porte d'accès.
- Pour fermer la porte d'accès, presser les languettes jusqu'à ce que les clips se mettent en place.
- Brancher l'alimentation électrique dans la prise.

5. Vérification de l'installation

- Ouvrir l'alimentation d'eau à la valve.
- Vérifier s'il y a des fuites dans les connexions et faire tous les réglages au besoin.
- Ouvrir l'alimentation électrique principale. Le son de mise sous tension de la valve devrait être entendu et l'icône d'alimentation de l'interface de l'utilisateur clignotera en vert.
- Si ce n'est pas déjà fait, se référer au "Guide du propriétaire de l'interface digitale" pour initialiser l'interface.

Vérification de l'installation (cont.)

REMARQUE : Pour plus d'information sur l'interface de l'utilisateur et ses menus, se référer au guide du propriétaire de l'interface de l'utilisateur.

- Au menu principal de l'interface, sélectionner DOUCHE>Options>Marche tous. Ceci sélectionnera tous les composants connectés et purgera l'air du système.
- Vérifier s'il y a des fuites et faire tous les réglages selon le besoin.
- Vérifier que le débit d'eau est suffisant pour les besoins de douche.

6. Dépannage



ATTENTION : Risque de blessures corporelles. La valve peut contenir de l'eau chaude; faire attention lors de la purge de toute eau résiduelle.

IMPORTANT ! Couper le courant et l'alimentation d'eau à la valve avant de procéder à toute maintenance.

Il est recommandé que toute maintenance de valve devrait être effectuée par un technicien représentant de Kohler.

Ce guide de dépannage est seulement destiné à une aide générale. Pour des problèmes ou questions concernant le dépannage et l'installation, composer le 1-800-4-KOHLER.

Tableau de dépannage

| Symptômes | Cause probable | Action recommandée |
|--|---|---|
| 1. Le panneau de contrôle n'est pas allumé. | <p>A. L'alimentation n'est pas branchée dans la prise.</p> <p>B. La connexion de l'alimentation à la valve peut être desserrée ou déconnectée.</p> <p>C. Les connexions de câble d'interface sont peut être desserrés ou déconnectés.</p> <p>D. Le disjoncteur a été déclenché.</p> <p>E. La mémoire de la valve nécessite une réinitialisation.</p> <p>F. Si aucune de ces actions recommandées ne rectifie le symptôme, la valve ou l'interface nécessitent un dépannage.</p> | <p>A. Brancher l'alimentation électrique dans la prise.</p> <p>B. Vérifier les connexions d'alimentation en courant à la valve et reconnecter si besoin.</p> <p>C. Vérifier toutes les connexions de câble d'interface, connecter si besoin.</p> <p>D. Réinitialiser le disjoncteur.</p> <p>E. Déconnecter et reconnecter l'alimentation électrique de la valve.</p> <p>F. Contacter un représentant de service autorisé Kohler Co.</p> |
| 2. L'indicateur de courant de l'interface clignote mais ne s'allume pas. | <p>A. Les connexions de câble d'interface sont peut être desserrés ou déconnectés.</p> <p>B. Si l'action recommandée ci-dessus ne rectifie pas le problème, l'interface ou la valve nécessitent un dépannage.</p> | <p>A. Vérifier toutes les connexions de câble d'interface, connecter si besoin.</p> <p>B. Contacter un représentant de service autorisé Kohler Co.</p> |
| 3. L'interface fonctionne normalement mais il n'y a pas de débit d'eau des composants. | <p>A. Les raccords entrée/sortie sont peut-être bouchés.</p> <p>B. Les alimentations d'eau chaude et froide ne sont pas ouvertes.</p> <p>C. La mémoire de la valve nécessite une réinitialisation.</p> | <p>A. Vérifier les entrées et sorties de tout blocage ou débris. Nettoyer les grilles d'entrée. Se référer à la section "Nettoyer les grilles d'entrée" du guide du propriétaire de la valve.</p> <p>B. Ouvrir l'alimentation d'eau à la valve.</p> <p>C. Déconnecter et reconnecter l'alimentation électrique de la valve.</p> |

Dépannage (cont.)

Tableau de dépannage

| Symptômes | Cause probable | Action recommandée |
|---|---|---|
| | <p>D. Erreur de système.</p> <p>E. Si aucune de ces actions recommandées ne rectifient le symptôme, la valve nécessite un dépannage.</p> | <p>D. Vérifier l'interface de tout code d'erreur. Se référer à la section "Diagnostics" du guide du propriétaire de l'interface digitale.</p> <p>E. Contacter un représentant de service autorisé Kohler Co.</p> |
| 4. La température maximale de mélange est trop chaude ou trop froide. | <p>A. Réglage de température maximum incorrect.</p> <p>B. Si l'action recommandée ci-dessus ne rectifie pas le problème, l'interface ou la valve nécessitent un dépannage.</p> | <p>A. Se référer à la section "Régler la température maximum" du guide du propriétaire de l'interface digitale.</p> <p>B. Contacter un représentant de service autorisé Kohler.</p> |
| 5. Débit continu. | <p>A. Le système ne s'éteint pas.</p> | <p>A. Couper l'alimentation d'eau et électrique et contacter le représentant autorisé de service Kohler Co.</p> |
| 6. Le mode massage s'arrête mais l'eau continue à couler des pommes de douches. | <p>A. Calibrages inégaux de débit entre les sorties de valve.</p> <p>B. Fluctuation de pression d'entrée.</p> <p>C. Différence de pression plus grande que 5 psi (34,5 kPa) entre les lignes d'alimentation chaude et froide.</p> | <p>A. Vérifier que l'installation comprend un jet pour corps par sortie de valve et utilise des jets pour le corps de même débit. Si besoin, contacter l'installateur pour réviser l'installation.</p> <p>B. Installer les régulateurs de pression dans les lignes d'alimentation.</p> <p>C. Installer les régulateurs de pression pour amener les alimentations à 5 psi (34,5 kPa) l'un de l'autre.</p> |
| 7. Seule de l'eau froide émane des sorties. | <p>A. Soit l'alimentation d'eau chaude n'est pas ouverte, soit elle n'est pas connectée à l'entrée de la valve.</p> <p>B. L'entrée d'eau chaude est bloquée.</p> <p>C. Si aucune de ces actions recommandées ne rectifient le symptôme, la valve nécessite un dépannage.</p> | <p>A. Vérifier si l'alimentation d'eau chaude est ouverte et connectée à l'entrée de la valve.</p> <p>B. Vérifier si la grille d'entrée d'eau chaude est obstruée. Nettoyer ou remplacer la grille d'entrée. Se référer au guide du propriétaire de la valve.</p> <p>C. Contacter un représentant de service autorisé Kohler Co.</p> |
| 8. Fluctuation ou réduction du débit. La valve fonctionne correctement. | <p>A. Les raccords entrée/sortie sont peut-être bouchés.</p> <p>B. La pression d'eau est faible.</p> | <p>A. Vérifier les entrées et sorties de tout blocage ou débris. Nettoyer les grilles d'entrée. Se référer à la section "Nettoyer les grilles d'entrée".</p> <p>B. Vérifier que le calibrage de débit est au minimum ou plus de celui requis. Se référer à la section "Spécifications" du guide du propriétaire de la valve.</p> |

Dépannage (cont.)





Tableau de dépannage

| Symptômes | Cause probable | Action recommandée |
|--|---|---|
| | <p>C. Débit fluctuant.</p> <p>D. Si aucune de ces actions recommandées ne rectifient le symptôme, la valve nécessite un dépannage.</p> | <p>C. Vérifier que les pressions d'entrée dynamiques sont conformes aux spécifications. Se référer à la section "Spécifications".</p> <p>D. Contacter un représentant de service autorisé Kohler Co.</p> |
| <p>9. Dérive de température mixte ou cycle de température.</p> | <p>A. Fluctuation de température d'eau.</p> <p>B. Fluctuation de température d'alimentation d'eau chaude.</p> <p>C. Différence de pression plus grande que 5 psi (34,5 kPa) entre les lignes d'alimentation chaude et froide.</p> <p>D. Si aucune de ces actions recommandées ne rectifient le symptôme, la valve nécessite un dépannage.</p> | <p>A. Vérifier que les différentiels de température d'entrée soient suffisants. Se référer à la section "Spécifications".</p> <p>B. Vérifier et faire les ajustements si nécessaire.</p> <p>C. Installer les régulateurs de pression pour amener les alimentations à 5 psi (34,5 kPa) l'un de l'autre.</p> <p>D. Contacter un représentant de service autorisé Kohler Co.</p> |
| <p>10. Fuite d'eau du corps de la valve. ATTENTION: Risque de blessure corporelle ou d'endommagement du produit. Couper le courant principal et l'alimentation d'eau.</p> | <p>A. Les connexions ne sont pas sécurisées.</p> <p>B. Les joints sont usés ou endommagés.</p> <p>C. Fuite interne.</p> | <p>A. Vérifier toutes les connexions. Faire les réglages.</p> <p>B. Commander un paquet de joint de dépannage et remplacer tous les joints.</p> <p>C. L'unité nécessite une révision. Contacter un représentant de service autorisé Kohler Co.</p> |
| <p>11. Eau chaude uniquement, la valve s'arrête.</p> | <p>A. Les lignes d'eau chaude et froide sont inversées.</p> | <p>A. Permuter les connexions d'alimentation d'eau chaude et froide. Vérifier que l'alimentation d'eau chaude est connectée à l'entrée marquée "H" et que l'alimentation d'eau froide est connectée à l'entrée marquée "C".</p> |

Guía de instalación

Interface digital

INSTRUCCIONES IMPORTANTES

-  **ADVERTENCIA:** Al usar aparatos eléctricos, siga siempre las precauciones básicas, incluyendo las siguientes:
-  **PELIGRO: Riesgo de descarga eléctrica.** Conecte la unidad solamente a circuitos protegidos por un interruptor de circuito con pérdida a tierra (GFCI) o disyuntor de fuga a tierra (ELCB). **La conexión a tierra es un requisito.** Un representante de servicio autorizado debe instalar esta unidad y conectarla a tierra.
-  **ADVERTENCIA: Riesgo de descarga eléctrica.** Un electricista calificado debe realizar todo el cableado eléctrico.
-  **ADVERTENCIA: Riesgo de descarga eléctrica.** Desconecte el suministro eléctrico antes de dar servicio.
-  **ADVERTENCIA: Riesgo de lesiones personales o daños a la propiedad.** Por favor, lea atentamente todas las instrucciones antes de comenzar la instalación.

AVISO: Cumpla con todos los códigos de plomería, eléctricos y de construcción.

Especificaciones

Presiones

| | |
|--|---|
| Presión estática máxima | 125 psi, 862 kPa, 8,6 bar |
| Diferencial de presión del suministro* | 5 psi, 34,5 kPa, 0,34 bar máx. (Se recomiendan presiones iguales.) |
| Caudal mínimo | 1,6 gpm (presión dinámica menor que 72 psi.) 6 lpm (presión sostenible menor que 500 kPa.) |
| | 2,1 gpm (presión dinámica mayor que 72 psi.) 8 lpm (presión sostenible mayor que 500 kPa.) |

Temperaturas

| | |
|---|--|
| Temperatura programable | Máx 120°F (49°C) Mín 79°F (26°C) <i>También se puede seleccionar completamente fría.</i> |
| Temperatura preseleccionada en el encendido | 102°F (39°C) |
| Diferencial de temperatura mínimo de la mezcla a partir del suministro caliente | 3.6°F (2°C) |
| Rango de control termostático óptimo | 86°F (30°C) a 120°F (49°C) |
| Estabilidad de la temperatura en condiciones recomendadas del suministro | +/- 1.6°F (1°C) |
| Temperatura ambiental | Mayor que 34°F (1°C), Máx 104°F (40°C) |
| Humedad relativa máxima | 95% sin condensación |

Eléctricas

| | |
|---|------------------------------|
| Circuito eléctrico | 100-240 VCA, 50-60 Hz, 1,5 A |
| Longitud del cable de la interface del usuario (provisto) | 30 pies (9,14 m) |

* En aplicaciones comerciales donde existe una gran diferencia en las presiones del suministro de agua caliente y fría, o se anticipa una fluctuación frecuente en alguna de las líneas de suministro, se recomienda enfáticamente la instalación de reguladores de presión.

Gracias por elegir los productos de Kohler

Le agradecemos que haya elegido la calidad de Kohler. Dedique unos minutos para leer este manual antes de comenzar la instalación. En caso de problemas de instalación o de funcionamiento, no dude en contactarnos. Nuestros números de teléfono y nuestro sitio web se encuentran en la cubierta posterior de esta guía. Gracias nuevamente por escoger a Kohler.

Herramientas y materiales



Lápiz

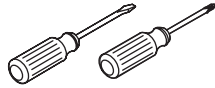

Destornilladores



Nivel

Más:

- Cuñas
- Ventosa (provista)

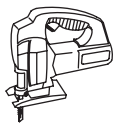

Sierra de vaivén o caladora eléctrica



Taladro

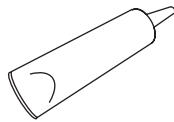

Sellador



Diagrama de instalación

Antes de comenzar

- Cumpla con todos los códigos locales de plomería, de construcción y de electricidad.
- Lea estas instrucciones y determine cuáles son los componentes requeridos y sus lugares de instalación, antes de comenzar la instalación.
- Un electricista calificado debe instalar un tomacorriente eléctrico GFCI de 120 V, en la estructura de postes de madera, cerca de la válvula electrónica. La interface o interfaces reciben alimentación eléctrica a través de las conexiones con la válvula.
- Instale la válvula antes de instalar la interface o interfaces.
- Kohler Co. se reserva el derecho de modificar el diseño de la grifería sin previo aviso, tal como se especifica en la lista de precios.

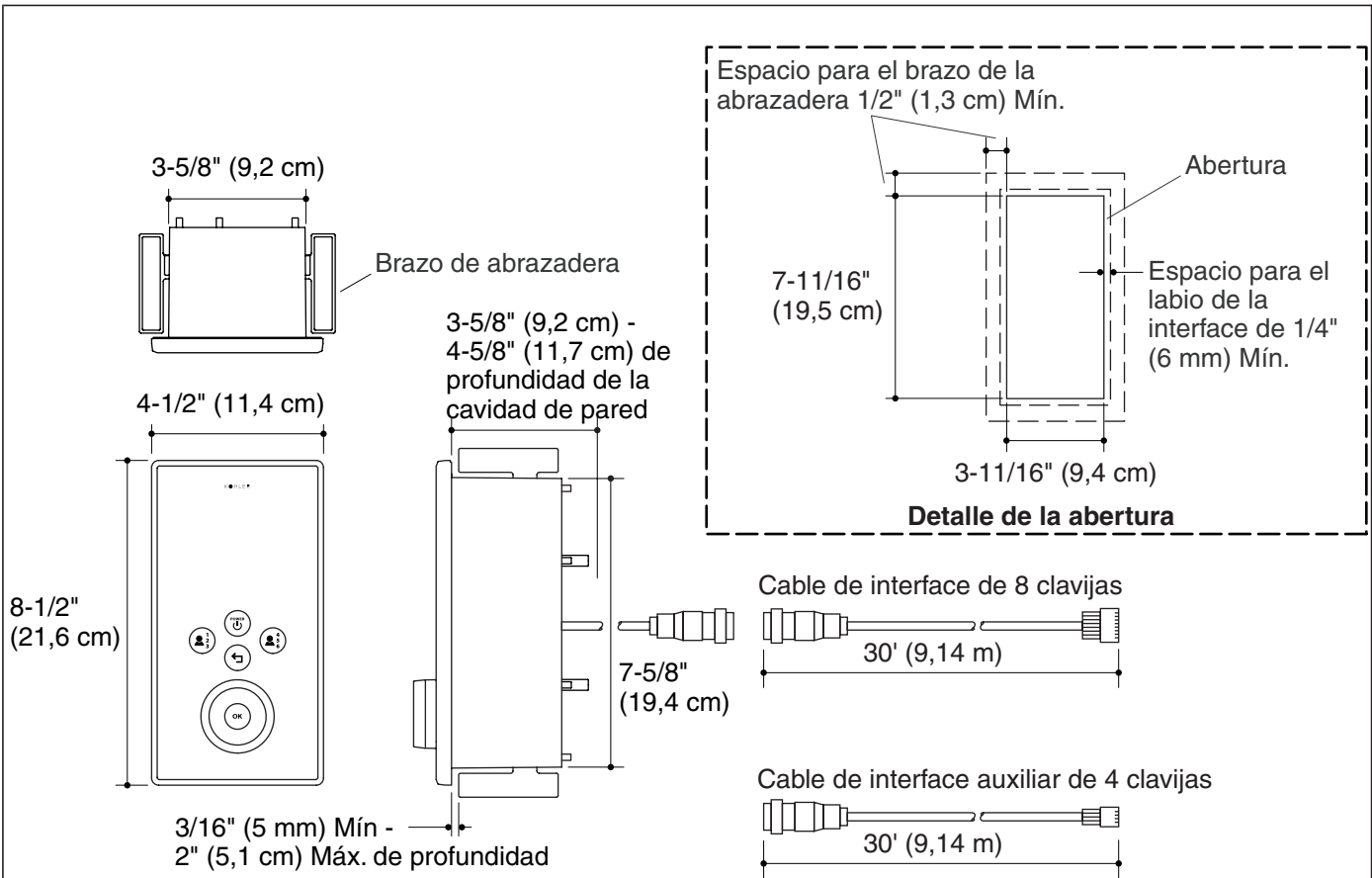
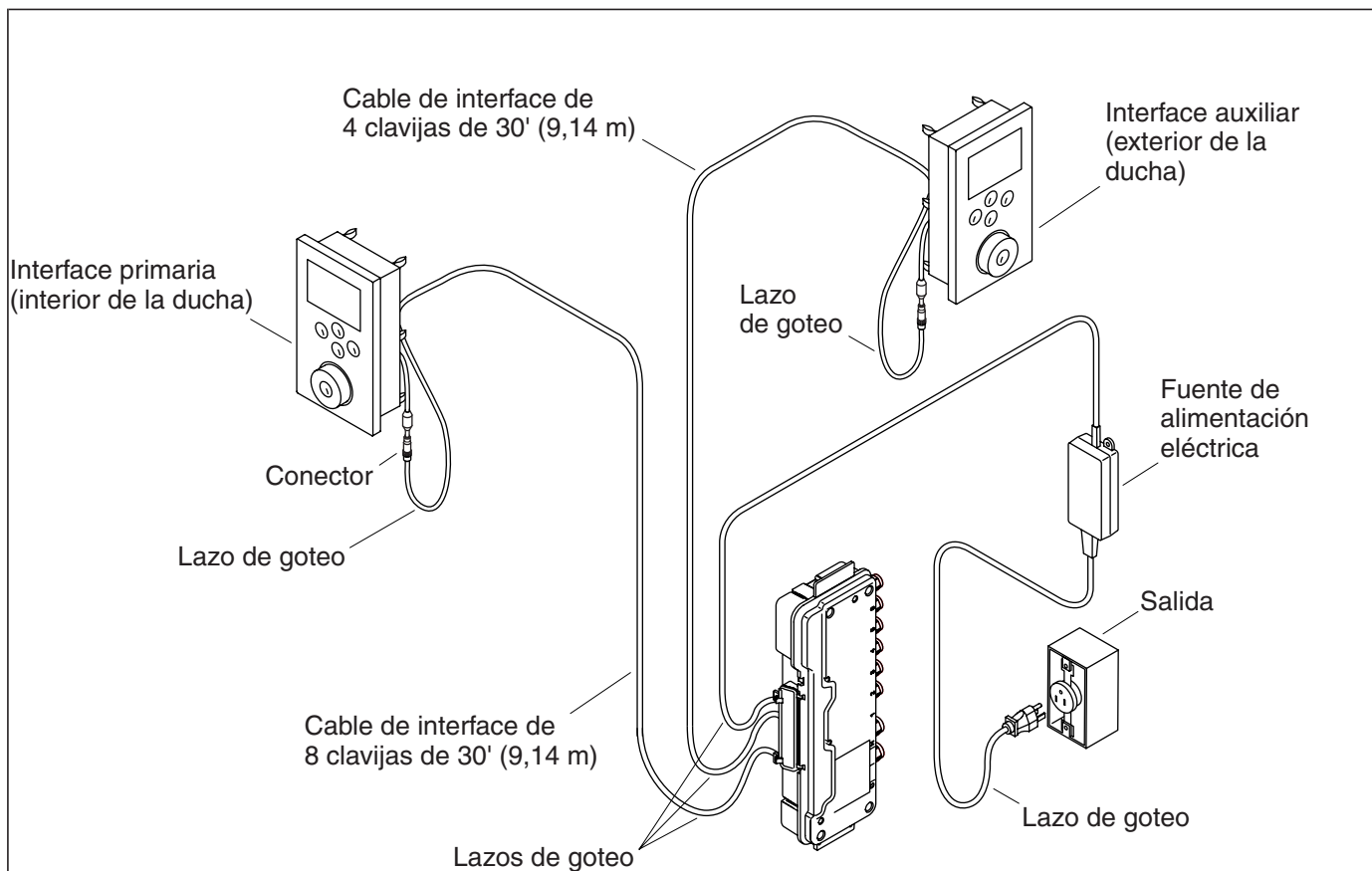

1. Preparación

- Si aún no se ha instalado, instale la válvula digital en este momento según las instrucciones provistas con el producto.

NOTA: La interfaz auxiliar opcional, con el cable de 4 clavijas, se ubica fuera de la mampara de ducha, mientras que la interfaz primaria, con el cable de 8 clavijas, se ubica dentro de la mampara de ducha.

- Determine cuáles son los componentes requeridos y los lugares de instalación, antes de comenzar la instalación.
- Las experiencias de duchas personalizadas que no sean las opciones preprogramadas, se tienen que programar en la interfaz antes de usar. Consulte la "Guía del usuario de la interfaz digital".

NOTA: El cable de 8 clavijas se utiliza para la interfaz primaria y el de 4 clavijas para la interfaz auxiliar.

- Verifique que ambas interfaces, la primaria y la auxiliar, se ubiquen de manera que el cable de la interfaz alcance fácilmente la distancia entre la válvula y la conexión de la interfaz.

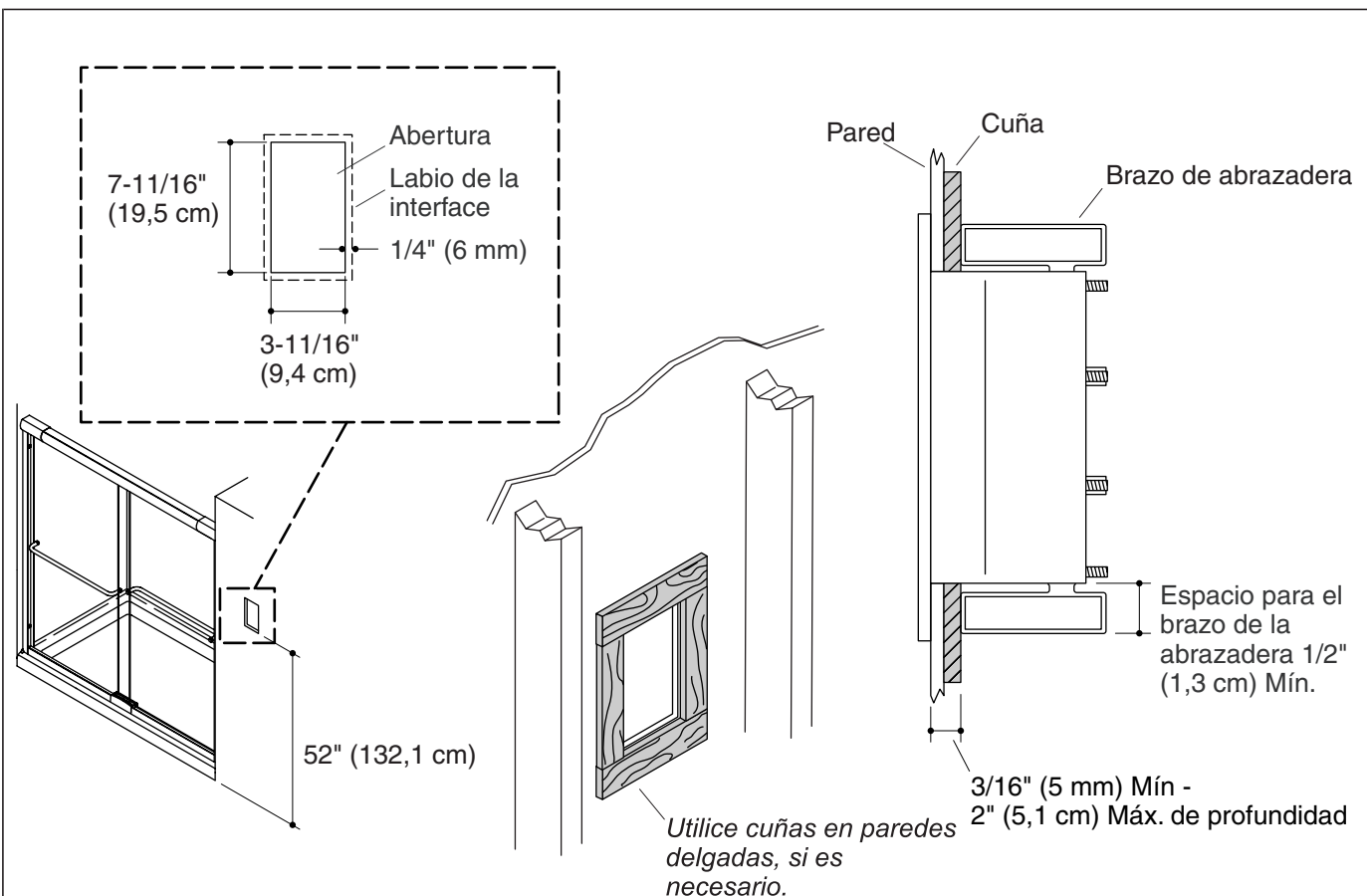

2. Prepare el sitio

NOTA: Se muestra la interface vertical, la interface horizontal también está disponible.

NOTA: Prevea para un empalme de 1/4" (6 mm) del labio de la manga de pared y una separación mínima de 1/2" (1,3 cm) alrededor de la parte posterior de la abertura para permitir que los clips enganchen completamente.

- Consulte el diagrama de instalación. Con un lápiz, marque la líneas de corte en la pared acabada.
- Con cuidado corte la abertura en la pared acabada siguiendo la línea trazada con lápiz.
- Para materiales delgados de acabado de la pared de menos de 3/16" (5 mm), utilice cuñas alrededor de la parte posterior de la abertura para proveer el soporte adecuado para montar la manga de pared de la interface.

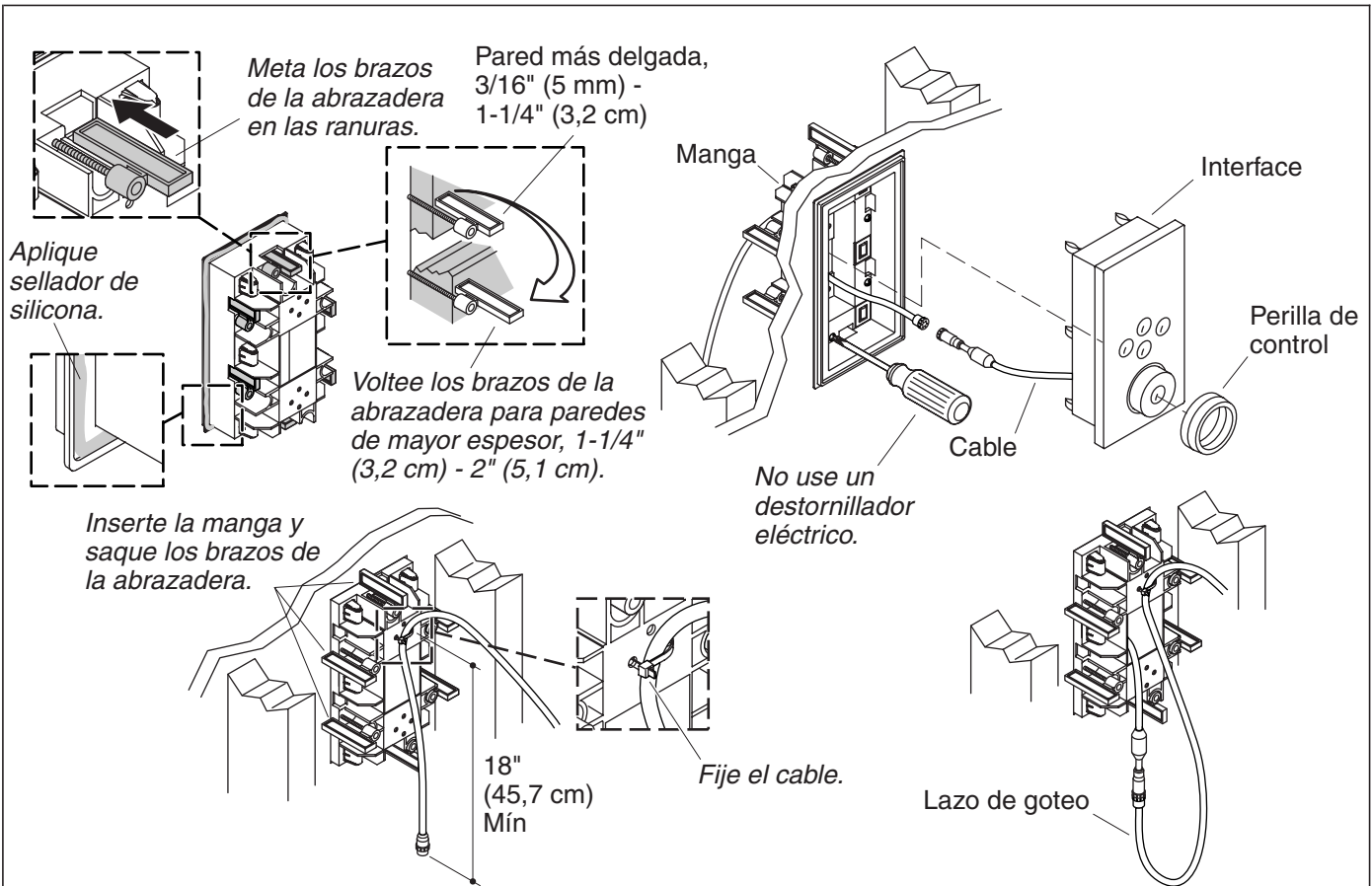

3. Instale la interface



PRECAUCIÓN: Riesgo de daños al producto. No utilice destornilladores eléctricos para instalar la interface.

NOTA: Los brazos de la abrazadera se pueden quitar y voltear para permitir la instalar en paredes de mayor espesor.

- Mida el espesor de la pared acabada.
- Si corresponde, voltee los brazos del clip para permitir materiales de pared de mayor espesor. Consulte la ilustración mostrada arriba.
- Fije el cable de la interface, desde la válvula, con una atadura a la parte posterior de la manga de pared dejando aproximadamente 18" (45,7 cm) de cable colgando libremente.
- Inserte el extremo libre del cable de la interface en la abertura de la manga de pared.
- Meta los brazos de la abrazadera en las ranuras de la manga.
- Aplique una tira de sellador de silicona en la ranura alrededor de la parte posterior del labio de la manga.
- Inserte la manga en la abertura.
- Gire los brazos de la abrazadera de modo que estén perpendiculares con la abertura.
- Apriete a mano los tornillos. No apriete demasiado.
- Limpie el exceso de sellador de alrededor del frente de la manga. Tenga cuidado de no ensuciar de sellador la superficie exterior de la manga.
- Retire el tapón de los cables de la interface.
- Conecte la interface al cable de la interface.

Instale la interface (cont.)

- Con cuidado pase la conexión a través del orificio en la manga de pared y dentro de la cavidad de la pared. Un lazo de goteo se formará automáticamente en el cable.
- Verifique que el empaque esté en su lugar en la interface.
- Deslice el cuerpo de la interface en la manga.
- Presione con firmeza la interface con las palmas de sus manos hasta que encaje en su lugar.
- Instale la perilla de control.

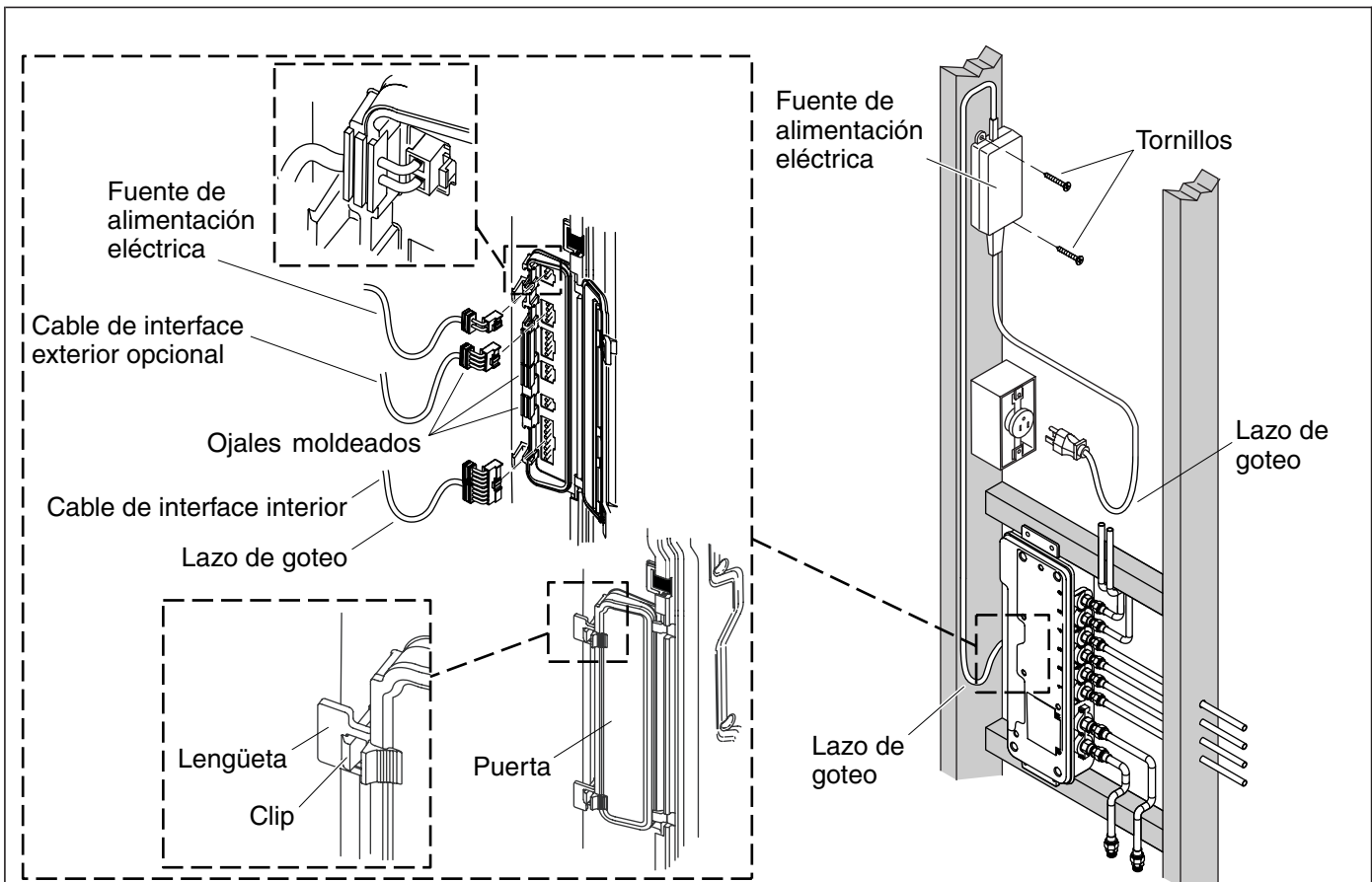

4. Termine la instalación

¡IMPORTANTE! Forme lazos de goteo en todos los cables y cordones.

- Presione los clips para liberar y abrir la puerta de acceso de la válvula.
- Deslice el lado de bisagra de la puerta en cualquier dirección hasta liberar un lado.
- Retire la puerta.
- Conecte el cable o cables de interface a la válvula.
- Conecte la fuente de alimentación eléctrica a la válvula.
- Verifique que todos los ojales moldeados estén en sus lugares antes de cerrar la tapa de acceso.
- Vuelva a instalar la puerta de acceso.
- Para cerrar la puerta de acceso, presione las lengüetas hasta que los clips encajen en su lugar.
- Enchufe la fuente de alimentación al tomacorriente.

5. Verificación de la instalación

- Abra el suministro de agua a la válvula.
- Revise todas las conexiones para asegurarse que no haya fugas y ajuste según sea necesario.
- Active el suministro eléctrico principal. Debe escuchar que la válvula enciende y el icono de encendido/apagado de la interface del usuario se encenderá con una luz intermitente color verde.
- Para configurar la interface, consulte la "Guía del usuario de la interface digital", si aún no se ha realizado.

Verificación de la instalación (cont.)

NOTA: Para obtener más información sobre el uso de la interface del usuario y sus menús, consulte la Guía del usuario de la interface del usuario.

- En el menú principal de la interface, seleccione DUCHA > Opciones > Todos abiertos. Esto seleccionará todos los componentes conectados y purgará el aire del sistema.
- Revise que no haya fugas y ajuste según sea necesario.
- Verifique que el flujo de agua sea suficiente para las necesidades de su ducha.

6. Procedimiento para resolver problemas



PRECAUCIÓN: Riesgo de lesiones personales. La válvula puede tener agua caliente, tenga cuidado al drenar el agua residual.

¡IMPORTANTE! Cierre el suministro de agua y desconecte el suministro eléctrico a la válvula antes de realizar el mantenimiento.

Se recomienda que un representante de servicio autorizado de Kohler realice todo el mantenimiento de la válvula.

Esta guía para resolver problemas está diseñada únicamente como ayuda general. Para preguntas de servicio o instalación, llame al 1-800-4-KOHLER.

Tabla para resolver problemas

| Síntomas | Causa probable | Acción recomendada |
|---|--|---|
| 1. El panel de control no se ilumina. | <p>A. La fuente de alimentación eléctrica no está enchufada en el tomacorriente.</p> <p>B. La conexión de la fuente de alimentación eléctrica puede estar floja o desconectada.</p> <p>C. Las conexiones del cable de la interface pueden estar flojas o desconectadas.</p> <p>D. El interruptor de circuito se ha disparado.</p> <p>E. Puede ser necesario restablecer la memoria de la válvula.</p> <p>F. Si ninguna de las acciones recomendadas para los problemas anteriores corrige el síntoma, la válvula o la interface requiere servicio.</p> | <p>A. Enchufe la fuente de alimentación al tomacorriente.</p> <p>B. Revise todas las conexiones eléctricas a la válvula y vuelva a conectar si es necesario.</p> <p>C. Revise todas las conexiones del cable de la interface, conecte si es necesario.</p> <p>D. Restablezca la corriente eléctrica (reset) del interruptor de circuito.</p> <p>E. Desconecte y vuelva a conectar la fuente de alimentación eléctrica de la válvula.</p> <p>F. Consulte a un representante de servicio autorizado de Kohler Co.</p> |
| 2. El indicador de encendido de la interface pulsa pero no se enciende. | <p>A. Las conexiones del cable de la interface pueden estar flojas o desconectadas.</p> <p>B. Si la acción recomendada anteriormente no corrige el síntoma, la interface o la válvula requiere servicio.</p> | <p>A. Revise todas las conexiones del cable de la interface, conecte si es necesario.</p> <p>B. Consulte a un representante de servicio autorizado de Kohler Co.</p> |
| 3. La interface funciona normalmente pero no fluye agua de los componentes. | <p>A. Las conexiones de entrada/salida pueden estar obstruidas.</p> <p>B. Los suministros del agua fría y caliente no están abiertos.</p> | <p>A. Verifique que no haya suciedad u obstrucciones en las entradas y las salidas. Limpie las rejillas de entrada. Consulte la sección "Limpie las rejillas de entrada" de la Guía del usuario de la válvula.</p> <p>B. Abra el suministro de agua a la válvula.</p> |

Procedimiento para resolver problemas (cont.)

Tabla para resolver problemas

| Síntomas | Causa probable | Acción recomendada |
|---|--|---|
| | <p>C. Puede ser necesario restablecer la memoria de la válvula.</p> <p>D. Error del sistema.</p> <p>E. Si ninguna de las acciones recomendadas para los problemas anteriores corrige el síntoma, la válvula requiere servicio.</p> | <p>C. Desconecte y vuelva a conectar la fuente de alimentación eléctrica de la válvula.</p> <p>D. Vea si la interface del usuario tiene un código de error. Consulte la sección "Diagnóstico" en la Guía del usuario de la interface digital.</p> <p>E. Consulte a un representante de servicio autorizado de Kohler Co.</p> |
| 4. La temperatura máxima de la mezcla está muy caliente o muy fría. | <p>A. Valor de temperatura máxima incorrecto.</p> <p>B. Si la acción recomendada anteriormente no corrige el síntoma, la interface o la válvula requiere servicio.</p> | <p>A. Consulte la sección "Fijar la temperatura máxima" en la Guía del usuario de la interface digital.</p> <p>B. Consulte a un representante de servicio autorizado de Kohler.</p> |
| 5. Flujo continuo. | <p>A. El sistema no se apaga.</p> | <p>A. Cierre el suministro de agua y desconecte el suministro eléctrico, y comuníquese con su representante de servicio autorizado de Kohler Co.</p> |
| 6. El modo de masaje se apaga pero el agua continúa fluyendo de la cabeza o cabezas de ducha. | <p>A. Caudales dispares entre las salidas de la válvula.</p> <p>B. Fluctuación de la presión de entrada.</p> <p>C. Diferencia de presión mayor que 5 psi (34,5 kPa) entre los suministros de agua caliente y fría.</p> | <p>A. Verifique que la instalación tenga un jet - cuerpo por salida de válvula y que utilice jets - cuerpo de la misma capacidad de flujo. Si es necesario, comuníquese con el instalador para verificar la instalación.</p> <p>B. Instale reguladores de presión en las líneas de suministro.</p> <p>C. Instale reguladores de presión para que los suministros estén a 5 psi (34,5 kPa) uno del otro.</p> |
| 7. Sólo agua fría fluye de las salidas. | <p>A. El suministro de agua caliente no está abierto o no está conectado a la entrada de la válvula.</p> <p>B. La entrada de agua caliente está obstruida.</p> <p>C. Si ninguna de las acciones recomendadas para los problemas anteriores corrige el síntoma, la válvula requiere servicio.</p> | <p>A. Verifique que el suministro de agua caliente esté abierto y conectado a la entrada de la válvula.</p> <p>B. Verifique que la rejilla de entrada del agua caliente no tenga obstrucciones. Limpie o reemplace la rejilla de entrada. Consulte la Guía del usuario de la válvula.</p> <p>C. Consulte a un representante de servicio autorizado de Kohler Co.</p> |
| 8. Caudal reducido o fluctuante. La válvula funciona correctamente. | <p>A. Las conexiones de entrada/salida pueden estar obstruidas.</p> | <p>A. Verifique que no haya suciedad u obstrucciones en las entradas y las salidas. Limpie las rejillas de entrada. Consulte la sección "Limpie las rejillas de entrada".</p> |

Procedimiento para resolver problemas (cont.)

Tabla para resolver problemas

| Síntomas | Causa probable | Acción recomendada |
|---|---|--|
| | <p>B. La presión de salida de agua es baja.</p> <p>C. Flujo fluctuante.</p> <p>D. Si ninguna de las acciones recomendadas para los problemas anteriores corrige el síntoma, la válvula requiere servicio.</p> | <p>B. Verifique que el caudal esté al mínimo requerido o más alto. Consulte la sección "Especificaciones" en la Guía del usuario de la válvula.</p> <p>C. Verifique que las presiones dinámicas de entrada estén dentro de las especificaciones. Consulte la sección "Especificaciones".</p> <p>D. Consulte a un representante de servicio autorizado de Kohler Co.</p> |
| <p>9. Cambio o altibajas en la temperatura de mezcla.</p> | <p>A. La temperatura del agua fluctúa.</p> <p>B. Fluctuación de la temperatura del suministro de agua caliente.</p> <p>C. Diferencia de presión mayor que 5 psi (34,5 kPa) entre los suministros de agua caliente y fría.</p> <p>D. Si ninguna de las acciones recomendadas para los problemas anteriores corrige el síntoma, la válvula requiere servicio.</p> | <p>A. Verifique que los diferenciales de temperatura de entrada sean suficientes. Consulte la sección "Especificaciones".</p> <p>B. Verifique y haga los ajustes necesarios.</p> <p>C. Instale reguladores de presión para que los suministros estén a 5 psi (34,5 kPa) uno del otro.</p> <p>D. Consulte a un representante de servicio autorizado de Kohler Co.</p> |
| <p>10. Fuga de agua en la válvula. PRECAUCIÓN: Riesgo de lesiones personales o daños al producto. Desconecte la energía eléctrica principal y cierre el suministro de agua.</p> | <p>A. Las conexiones no están aseguradas.</p> <p>B. Los sellos están gastados o dañados.</p> <p>C. Fuga interna.</p> | <p>A. Revise todas las conexiones. Realice los ajustes necesarios.</p> <p>B. Adquiera el paquete de sellos de servicio y cambie todos los sellos.</p> <p>C. La unidad requiere reconstrucción. Consulte a un representante de servicio autorizado de Kohler Co.</p> |
| <p>11. Sólo sale agua caliente, la válvula se apaga.</p> | <p>A. Las líneas de agua fría y caliente están invertidas.</p> | <p>A. Intercambie las conexiones de los suministros del agua fría y caliente. Verifique que el suministro de agua caliente esté conectado a la entrada identificada con la letra "H" y que el suministro de agua fría esté conectado a la entrada identificada con la letra "C."</p> |

USA: 1-800-4-KOHLER
Canada: 1-800-964-5590
México: 001-877-680-1310

kohler.com

THE BOLD LOOK
OF **KOHLER**®

©2006 Kohler Co.

1043184-2-B