

TOPCOM[®]

Butler 130/135

Gebruiksaanwijzing
DRAADLOZE TELEFOON

Mode d'emploi
TÉLÉPHONE SANS FIL

Operating guide
CORDLESS TELEPHONE

Bedienungsanleitung
SCNURLOSTELEFON



BESTE KLANT,
Wij feliciteren u met de aankoop van uw Butler 130/135!

!! Belangrijk !!
Alvorens uw Butler 135 te installeren, gelieve uw telefoonmaatschappij te contacteren voor een CLIP-abonnement (weergave oproeper).
Zonder het CLIP-abonnement functioneert de nummerweergavefunctie niet !

CHERE CLIENTE, CHER CLIENT,
Nous vous félicitons de l'achat de votre Butler 130/135!

!! Important !!
Avant d'installer votre Butler 135, veuillez contacter votre société téléphonique afin d'obtenir un abonnement CLIP (indication de l'appelant).
Sans l'abonnement CLIP, la fonction clip ne fonctionne pas !

DEAR CUSTOMER,
Congratulations with your Butler 130/135!

!! Important !!
Before installing your Butler 135, please contact your telephone provider to obtain the CLIP subscription (display caller).
Without this subscription, the clip function does not work !

LIEBE KUNDIN, LIEBER KUNDE,
Herzlichen Glückwunsch zum Kauf des Butler 130/135!

!! Wichtig !!
Bevor Sie den Butler 135 installieren, bitte rufen Sie Ihren Fernsprechbetrieb an um ein CLIP-Abonnement zu bekommen (Indikation Anrufer).
Ohne das CLIP-Abonnement funktioniert die Clipfunktion nicht !

NL De in deze handleiding beschreven mogelijkheden worden gepubliceerd onder voorbehoud van wijzigingen.
FR Les possibilités décrites dans ce manuel sont publiées sous réserve de modifications.
E The features described in this manual are published with reservation to modifications.
D Die in dieser Bedienungsanleitung umschriebenen Möglichkeiten, werden vorbehaltlich Änderungen publiziert.

CE

NL Dit TOPCOM product voldoet aan de laagspanningsrichtlijn 73/23/EEC en aan de elektromagnetische compatibiliteit EMC 89/336/EEC.
FR Ce produit TOPCOM est conforme aux normes de basse tension 73/23/EEC et est compatible avec les normes de la compatibilité magnétique EMC 89/336/EEC.
E This TOPCOM product meets the low voltage directive 73/23/EEC and the electromagnetic compatibility EMC directive 89/336/EEC.
D Dieses TOPCOM Produkt entspricht der Niederspannungsrichtlinie 73/23/EEC und der EMV/G (Elektromagnetische Verträglichkeit) Richtlinie 89/336/EEC.

TOPCOM®

Butler 130/135

Inhoud

1	Handset	2
1.1	Voorraanzicht	2
1.2	Achteraanzicht	2
1.3	Display	2
2	Basisstation	3
2.1	Bovenaanzicht	3
2.2	Onderaanzicht	3
3	Algemeen	3
4	Installatie	3
5	Batterij	4
6	Werking	4
6.1	Waarschuwing buiten bereik	4
6.2	Telefoneren	5
6.2.1	<i>Gewoon telefoneren</i>	5
6.2.2	<i>Blokkiezen</i>	5
6.3	Gesprekken aannemen	5
6.4	Ontvangstvolume instellen	5
6.5	Bel instellen	6
6.5.1	<i>Belmelodie van de handset</i>	6
6.5.2	<i>Belvolume van het basisstation</i>	6
6.6	Uitschakeling microfoon (Mute)	6
6.7	Lijnverbreekfunctie	6
6.8	Herkiezen	6
6.9	Doorverbinden (R-toets)	7
6.10	Geheugennummers	7
6.10.1	<i>Geheugennummers opslaan</i>	7
6.10.2	<i>Een geheugennummer vormen</i>	7
6.10.3	<i>Een geheugennummer zoeken</i>	7
6.10.4	<i>Een geheugennummer wissen</i>	8
6.11	Klaviertonen aan-/uitschakelen	8
6.12	Waarschuwing 15 minuten gespreksduur	8
6.13	PABX pauze-functie	8
6.13.1	<i>Instellen PABX toegangsnummer</i>	9
6.13.2	<i>Een PABX-groep wissen</i>	9
6.14	Instelling R-functie	9
6.15	Alle geheugens wissen	10
6.16	Paging/Zoeken	10
6.16.1	<i>Paging</i>	10
6.16.2	<i>Zoeken</i>	10
6.17	Waarschuwing lege batterij	10
6.18	Klaviervergrendeling	11
6.18.1	<i>Klaviervergrendeling activeren</i>	11
6.18.2	<i>Klaviervergrendeling desactiveren</i>	11
7	Weergave oproeper (enkel Butler 135)	11
7.1	Werking	11
7.2	Oproeplijst	11
7.2.1	<i>"Totaal aantal oproepen" en "Nieuwe oproepen" weergeven</i>	12
7.2.2	<i>In de oproeplijst zoeken</i>	12
7.2.3	<i>Oproepnummer wissen</i>	12
7.2.4	<i>Totale oproeplijst wissen</i>	12
8	Probleemwijzer	13
9	Programmatielijst	13
10	Technische specificaties	15
11	Garantie	15

1 HANDSET

1.1 Vooraanzicht

- 1 Display
- 2 Paging-toets
- 3 Cijfertoetsen
- 4 # toets
- 5 Programmeertoets
- 6 Uit- toets
- 7 Doorverbind-/Lijnverbreektoets
- 8 Herkies-/Pauzetoets
- 9 Laadcontacten
- 10 Microfoon
- 11 Mute-/Wistoets
- 12 Geheugentoets
- 13 * toets
- 14 Lijntoets
- 15 Luidspreker

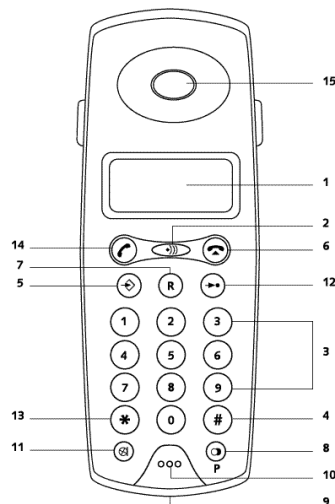

1.2 Achteraanzicht

- 1 Batterijdeksel
- 2 Batterijen

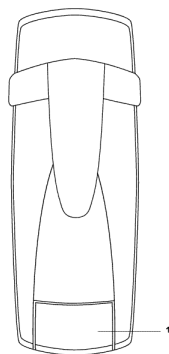

1.3 Display

- Lijn-indicator
- Microfoon-uit-indicator
- Programmeer-indicator
- Batterij-indicator
- Radioverbinding-indicator
- Paging-indicator
- Nieuwe oproepen-indicator (enkel Butler 135)
- Vergrendelingsymbool

2 BASISSTATION

2.1 Bovenaanzicht

- 1 Voedingsspanning-indicator
- 2 Radioverbinding-indicator
- 3 Batterij-indicator
- 4 Paging/Zoektoets
- 5 Laadcontacten

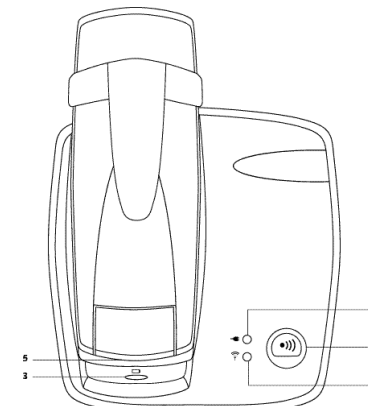

2.2 Onderaanzicht

- 1 Aansluiting telefoonnet
- 2 Aansluiting adapter
- 3 Belvolumeregelaar

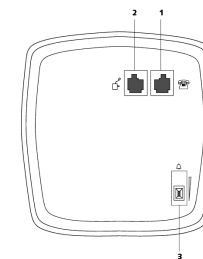

3 ALGEMEEN

Bij draadloze telefoons wordt de telefoonkabel tussen de handset en het basisstation vervangen door een radioverbinding. Hierdoor kan u ook telefoneren en gesprekken aannemen wanneer u niet in de buurt van het basisstation bent. Dankzij deze radioverbinding wordt uw mobiliteit groter. De Butler heeft in open lucht een reikwijdte van 300 meter, in gebouwen bedraagt de reikwijdte 50 meter. Deze reikwijdte wordt echter sterk gereduceerd wanneer er zich hindernissen bevinden tussen basis en handset. Indien u zich te ver van het basisstation verwijderd, hoort u een waarschuwingssignaal. Ga binnen de 10 seconden terug binnen de reikwijdte, zoniet wordt de verbinding verbroken. Wanneer de radioverbinding tussen handset en basisstation niet mogelijk is, hoort u een onderbroken toon. Ga dichterbij het basisstation om de radioverbinding mogelijk te maken.

4 INSTALLATIE

- 1 Sluit de telefoondraad aan in de " " -opening aan de onderzijde van het basisstation en plug het andere uiteinde in de wandcontactdoos van het telefoonnet.
- 2 Sluit de adapterstekker aan in de " " -opening aan de onderzijde van het basisstation en plug de adapter in het stopcontact.

5 BATTERIJ

Open het batterijdeksel aan de achterzijde van de handset. Plaats de 2 herlaadbare NiCd batterijen (1,2V/600mAh) in het batterijvak en sluit het batterijvak opnieuw. Voor het eerste gebruik dienen de batterijen volledig opgeladen te worden voordat het toestel gebruikt kan worden.

Plaats de handset in laadtoestand op het aangesloten basisstation. De batterij-indicator op het basisstation licht op om aan te duiden dat de batterij opgeladen wordt. Na ongeveer 14 uren is de batterij volledig geladen.

Leg de handset niet na elk gebruik terug op het basisstation. Het is beter voor de batterijen dat ze volledig ontladen worden vooraleer ze terug opgeladen worden. Plaats de handset enkel op het basisstation wanneer aangegeven wordt dat de batterij bijna leeg is. Hierbij hoort u een onderbroken toon en de batterij indicator op het display van de handset knippert.

Wanneer de batterij opgeladen is, kan men gedurende ongeveer 6 uren een gesprek voeren. In waakstand duurt het ongeveer 60 uur voor de batterij opnieuw opgeladen moet worden.

Opmerkingen

- De laadcontactpunten van de handset worden best niet in contact gebracht met metaal aangezien dit kortsluiting kan veroorzaken en de batterij onherstelbaar kan beschadigen.
- De laadcontactpunten van het basisstation en de handset moeten één keer per maand met een zachte doek gereinigd worden.
- Als u het toestel gedurende langere tijd niet gebruikt, plaats de handset dan niet in laadtoestand op het basisstation. U verwijdert de batterijen best uit de handset.
- Gooi defecte batterijen nooit zomaar weg, het is klein chemisch afval en moet dan ook als dusdanig behandeld worden.

6 WERKING

6.1 Waarschuwing buiten bereik

Hindernissen tussen de handset en het basisstation zullen de reikwijdte beïnvloeden. Wanneer de handset te ver van het basisstation verwijderd is, zal de kwaliteit van de verbinding verslechteren en hoort u een waarschuwingssignaal. De verbinding wordt automatisch verbroken wanneer u niet binnen de 10 seconden terug binnen de reikwijdte gaat.

Wanneer een verbinding tussen de handset en het basisstation niet mogelijk is, hoort u een onderbroken waarschuwingssignaal.

6.2 Telefoneren

6.2.1 Gewoon telefoneren

Druk op de Lijntoets. Wanneer de radioverbinding tot stand is gebracht, hoort u een korte bieptoon. De radioverbindingsindicator op het basisstation brandt en op het display van de handset verschijnt het radioverbindingssymbool. Ook de gespreksduur verschijnt op het display.

Het gewenste nummer kan nu gevormd worden. Druk op de Uit-toets om het gesprek te beëindigen of plaats de handset terug op de basis.

6.2.2 Blokkiezen

Men kan ook eerst het nummer vormen en dan op de Lijntoets drukken. Op deze manier kan de beller controleren of het ingevoerde nummer wel juist is. Als een verkeerd cijfer werd ingegeven, kan men dit wissen met de Mute-toets. Druk vervolgens op de Lijntoets om het nummer te kiezen.

- Het nummer wordt pas 3sec na het nemen van de lijn doorgestuurd.
- Om het gesprek te beëindigen, drukt u op de Uit-toets of legt u de handset terug op de basis.
- De gespreksduur verschijnt op het display (formaat HH-MM-SS).

6.3 Gesprekken aannemen

Als de basis een oproep ontvangt, geeft zij deze oproep door aan de handset. De basis laat een belsignaal horen. De handset laat eveneens een belsignaal horen als hij niet op de basis ligt. Ligt de handset echter op de basis dan weerklinkt enkel het belsignaal van de basis.

Als de basis een oproep ontvangt en de handset ligt op de basis, komt de verbinding onmiddellijk tot stand zodra u de handset van de basis neemt (deze functie is aan/uitschakelbaar, zie 9. Programmatielijst). Druk op de Uit-toets om, na het gesprek, de verbinding te verbreken of leg de handset weer op de basis. De gespreksduur verschijnt op het display.

6.4 Ontvangstvolume instellen

Wanneer u uw gesprekspartner niet luid genoeg hoort, kan u het ontvangstvolume instellen door op de Lijntoets te drukken.

- Hi = hoog
- Lo = laag

6.5 Bel instellen

6.5.1 Belmelodie van de handset

- Druk op de Programmeertoets.
- Druk op "5".
- Op de LCD-display verschijnt de huidige instelling van de belmelodie.
- Druk op "1", "2", "3" of "4" om de gewenste melodie te kiezen.
- Druk op "5" om het belvolume uit te schakelen.
- De LCD-display toont de instelling.
- Druk op de Programmeertoets om deze instelling te bevestigen en te bewaren.

6.5.2 Belvolume van het basisstation

Het belvolume van het basisstation kan ingesteld worden door middel van de belvolumeregelaar aan de onderkant van het basisstation. Deze schakelaar laat u toe het belvolume te regelen (positie I= stil, positie II= normaal, positie III= luid).

6.6 Uitschakeling microfoon (Mute)

Indien u tijdens een gesprek even met een derde persoon wenst te overleggen zonder dat uw gesprekspartner dit gesprek hoort, kan u de microfoon tijdelijk uitschakelen. Hiervoor dient u enkel op de Mute-toets te drukken. Op het display verschijnt de microfoon-uit-indicator. Wanneer u het telefoongesprek wenst verder te zetten, druk dan opnieuw op de Mute-toets.

6.7 Lijnverbreekfunctie

Druk 2 sec op de Doorverbind-/Lijnverbreektoets en de verbinding wordt gedurende 2 seconden verbroken. Door middel van deze lijnverbreekfunctie kunnen meerdere gesprekken na elkaar gevoerd worden zonder dat steeds de radioverbinding tussen basis en handset verbroken wordt.

6.8 Herkiezen

Wanneer u een telefoonnummer gevormd hebt, maar geen antwoord kreeg of het nummer bezet was, kan u dit nummer nadien nogmaals oproepen. De laatste 4 gevormde nummers worden bewaard. Wanneer u het nummer opnieuw wenst te vormen, druk dan eerst een aantal maal op Herkiestoets tot het gewenste nummer op het display verschijnt en haak af. Het telefoonnummer wordt nu automatisch gevormd.

6.9 Doorverbinden (R-toets)

Met de Doorverbindtoets - ook wel flash, recall of R-toets genoemd - kan u een lijn doorverbinden naar een ander binnentoestel op uw huistelefooncentrale. De R-toets heeft een flash-functie; dit wil zeggen dat hierdoor een korte lijnonderbreking van 100 ms wordt gegenereerd. Om deze onderbreking in te stellen, zie 6.14 'Instelling R-functie'.

Raadpleeg de gebruiksaanwijzing van uw telefooncentrale voor een correct gebruik van deze functie. Deze toets wordt soms ook gebruikt bij speciale diensten aangeboden op uw openbare telefoonlijn (vb. signaal tweede oproep).

6.10 Geheugennummers

De Butler 130/135 beschikt over 10 geheugennummers (verkorte nummers). Elke geheugenplaats kan een telefoonnummer van maximum 24 karakters bevatten. U kan een geheugennummer oproepen door op de Geheugentoets te drukken gevolgd door het nummer van de geheugenplaats waar het gewenste telefoonnummer is opgeslagen (0-9).

6.10.1 Geheugennummers opslaan

- Druk op de Programmeertoets.
- Druk op de Geheugentoets.
- Op het display verschijnt "[]".
- Kies een geheugenplaats door op een cijfertoets te drukken (van 0 tot 9).
- Op het display verschijnt de gekozen locatie.
- Geef het te bewaren telefoonnummer in.
- Druk op de Programmeertoets.

In geheugennummers kan u ook een pauze programmeren. Druk hiervoor tijdens het programmeren van de geheugennummers op de Hierkiestoets voor een pauze van 3 seconden ("P" verschijnt op het display).

6.10.2 Een geheugennummer vormen

- Druk op de Geheugentoets.
- Druk op het nummer van de geheugenplaats, waar het gewenste telefoonnummer bewaard is (0-9).
- Druk op de Lijntoets en het telefoonnummer wordt automatisch gevormd.

6.10.3 Een geheugennummer zoeken

- Druk op de Geheugentoets wanneer het toestel in standby-modus staat.
- Op het display verschijnt "[]".
- Druk op het nummer van de geheugenplaats (0-9).

- Het overeenstemmende telefoonnummer verschijnt gedurende 5 seconden op het display en daarna keert het toestel terug naar Standby-modus. Als de geheugenplaats leeg is, hoort u een waarschuwingssignaal.

6.10.4 Een geheugennummer wissen

- Druk op de Programmeertoets.
- Druk op de Geheugentoets.
- Op het display verschijnt "[]".
- Druk op het nummer van de geheugenplaats (0-9).
- Druk nogmaals op de Programmeertoets.

6.11 Klaviertonen aan-/uitschakelen

De instelling van de klaviertonen kan als volgt gebeuren:

- Druk op de Programmeertoets.
- Druk op "4".
- Op het display verschijnt de huidige instelling van de klaviertonen (AAN/UIT).
- Druk op "1" om de klaviertonen aan te schakelen, druk op "2" om de klaviertonen uit te schakelen.
- Op het display verschijnt de instelling.
- Druk op de Programmeertoets om de instelling te bevestigen en te bewaren.

6.12 Waarschuwing 15 minuten gespreksduur

Om te vermijden dat u zou vergeten een gesprek te beëindigen of per ongeluk de Lijntoets ingedrukt zou hebben zonder een gesprek te voeren, beschikt uw toestel over een gespreksduurteller.

Hierbij wordt u, na een gesprek van 14 minuten en 30 seconden, gewaarschuwd door een biepton. Om uw gesprek verder te zetten en te vermijden dat de verbinding verbroken wordt, dient u op een numerieke toets te drukken (0-9).

Indien u op geen enkele toets drukt en de gespreksduurteller bereikt 15 minuten, zal de verbinding automatisch verbroken worden.

Opmerking

Deze functie is aan-/uitschakelbaar (zie 9.Programmatielijst)

6.13 PABX pauze-functie

U kan 3 groepen van PABX-codenummers programmeren (elk van maximum 2 karakters). Wanneer het eerste cijfer of de 2 eerste cijfers (afhankelijk van de geprogrammeerde PABX-code) overstemmen met 1 van de ingestelde PABX-codes, zal er automatisch een pauze ingevoegd worden. Deze pauzetijd kan ingesteld worden.

6.13.1 Instellen PABX-toegangsnummer

- Druk op de Programmeertoets.
- Druk op "3".
- Op het display verschijnt "PAB[1][2][3]" om de gebruiker te informeren PABX-groep 1, 2 of 3 te selecteren.
- Druk op "1", "2" of "3" om de PABX groep te selecteren.
- Op het display verschijnt de huidige instelling van de geselecteerde groep.
- Bijvoorbeeld, wanneer PABX-groep 2 niet beschikbaar is, verschijnt "PAB2=OFF" op het display.
- Of wanneer bijvoorbeeld de instelling van groep 2 een korte pauze is (1P) met karakters 62 als PABX code, verschijnt op het display "PAB2=1P62".
- Druk op "1" of "2" om de pauzetijd te selecteren:
"1": 3 seconden pauze (1P op display)
"2": 6 seconden pauze (2P op display).
- Geef de PABX toegangscode in, "1" ..."9", "0" (maximum 2 karakters).
- Druk op de Programmeertoets om de instelling te bevestigen en te bewaren.
- Nu is er een automatische kiespauze tussen de toegangscode en het eerste normale karakter van het extern nummer.
- Maximum 3 instellingen zijn toegelaten voor de PABX toegangscode en de toegangstijd.
- Maximum 2 karakters voor elke instelling.
- De instellingen worden gewist wanneer de procedure "6.15. Alle geheugens wissen" wordt doorlopen.

6.13.2 Een PABX Groep wissen

- Druk op de Programmeertoets.
- Druk op "3".
- Op het display verschijnt "PAB [1][2][3]" om de gebruiker te informeren dat PABX groep 1, 2 of 3 moet worden geselecteerd.
- Druk op "1", "2" of "3" om de PABX programmeergroep te selecteren.
- Op het display verschijnt de huidige selectie.
- Druk op de Programmeertoets om het wissen te bevestigen.

6.14 Instelling R-functie

- Druk op de Programmeertoets.
- Druk op "2".
- Op het display verschijnt "[r]=", de huidige R-toets instelling.
- Geef de functiecode "2", "3", "4", "5" in voor de verschillende pauzetijden.
1 = niet beschikbaar
2 = flash: 100 ms (r = flash 1)
3 = flash: 115 ms (r = flash 2)
4 = flash: 270 ms (r = flash 3)

5 = flash: 600 ms (r = flash 4)

- Op het display verschijnt de instelling.
- Druk op de Programmeertoets om de instelling te bevestigen en te bewaren.

6.15 Alle geheugens wissen

- Druk op de Programmeertoets.
- Druk op "1".
- Op het display verschijnt "Clear All".
- Druk op de Programmeertoets om te bevestigen dat alle geheugens gewist moeten worden. Volgende instellingen worden gewijzigd:
 - 1 Herkiesgeheugen wordt gewist.
 - 2 Alle geheugenummers worden gewist.
 - 3 Flashtijd wordt terug op 100 ms ingesteld.
 - 4 Alle PABX-codes worden gewist.

6.16 Paging / zoeken

6.16.1 Paging

- Druk, in standby modus, op de Paging/Zoektoets op het basisstation.
- U hoort een pagingtoon op het basisstation en in de handset.

6.16.2 Zoeken

- Houd, in standby modus, de Paging/Zoektoets op het basisstation gedurende 2 seconden ingedrukt tot u een bieptoon hoort.
- U hoort nu een herhaalde pagingtoon in het basisstation en de handset.
- Het herhaalde pagingsignaal duurt nog verder gedurende 30 seconden en stopt dan automatisch vanzelf.
- Om dit herhaalde pagingsignaal te stoppen, drukt u opnieuw even op de Paging/Zoektoets op het basisstation of drukt u op een willekeurige toets op de handset.

6.17 Waarschuwing lege batterij

In geval van een bijna lege batterij, hoort u, om de 5 sec, een waarschuwingssignaal en de batterij-indicator op het display knippert. Plaats uw handset in laadtoestand op het aangesloten basisstation om de batterij op te laden, zoniet zal na korte tijd het display eveneens uitgeschakeld worden.

6.18 Klaviervergrendeling

6.18.1 Klaviervergrendeling activeren

- Druk op de Programmeertoets om naar het Programmatiemenu te gaan.
- Druk op "7". Op het display verschijnt de huidige instelling.
- Druk op "1" om de vergrendeling te activeren, druk "2" om de vergrendeling te deactiveren.
- De instelling verschijnt op het display. Op het display verschijnt eveneens het Vergrendelingssymbool.
- Druk op de Programmeertoets ter bevestiging.
- Deze functie is automatisch actief als de toetsen 10 seconden niet ingedrukt worden.

6.18.2 Klaviervergrendeling desactiveren

Om de klaviervergrendeling te deactiveren, drukt u toetsen "4" en "9". Zodra het toestel begint te rinkelen of op de Paging-toets wordt gedrukt, wordt het klavier automatisch ontgrendeld.

7 WEERGAVE OPROEPER (enkel Butler 135)

De Butler 135 is voorzien van de functie 'Weergave Oproepnummer' waardoor u tijdens een binnenkomende oproep het nummer van de oproeper kunt zien, alvorens de oproep te beantwoorden.

Dit is echter alleen mogelijk als deze dienst wordt aangeboden door de telefoonmaatschappij EN indien deze functie geactiveerd is. Raadpleeg uw telefoonmaatschappij voor meer uitleg.

7.1 Werking

Tijdens een oproep wordt het nummer van de oproeper op het display weergegeven. Het display kan max. 9 cijfers weergeven. Indien het nummer meer dan 9 cijfers bevat (max.20), kan u, door op het cijfer '3' te drukken, naar de volgende pagina overgaan om het vervolg van het telefoonnummer te zien. Elk oproepnummer wordt bewaard in een oproeplijst die u, in standby, kan raadplegen.

7.2 Oproeplijst

Een oproeplijst bevat de 12 laatste oproepen. Indien de oproeplijst reeds 12 oproepen bevat, zal de oudste oproep automatisch worden verwijderd om de nieuwe oproepen te kunnen bewaren. Het is daarom aangeraden regelmatig de oproeplijst te raadplegen en te wissen. Indien er nieuwe oproepen aanwezig zijn in de oproeplijst verschijnt het symbool "☑" op het display.

7.2.1 'Totaal aantal oproepen' en 'nieuwe oproepen' weergeven

- Druk op de Programmatietoets om in het programmatiemenu te komen.
- Druk vervolgens op de Paging-toets om in de oproeplijst te komen.
- Het display zal het totaal aantal oproepen en het aantal nieuwe oproepen weergeven :
 - tot = totaal aantal oproepen in de oproeplijst
 - ne = aantal nieuwe oproepen

7.2.2 In de oproeplijst zoeken

Na het weergeven van het totaal aantal oproepen en nieuwe oproepen (zie hierboven), kan u, door te drukken op '1' naar de laatste oproep gaan (top van de oproeplijst) en, door te drukken op '2' naar de vorige oproepen gaan in de oproeplijst.

Opmerking

- *Indien u aan de top van de oproeplijst (laatste ontvangen oproep) bent, wordt er 'head of list' weergegeven.*
- *Druk op '2' om terug naar de vorige oproepen te gaan.*
- *Indien u aan het begin van de oproeplijst bent (oudste oproep), wordt er 'tail of list' weergegeven.*
- *Druk op '1' om naar onder te gaan.*
- *Indien het nummer uit meer dan 9 cijfers bestaat, druk dan op '3' om de rest van het nummer weer te geven.*

7.2.3 Oproepnummer wissen

Wanneer men een oproepnummer wil wissen in de oproeplijst, druk dan gedurende 1 sec op het cijfer '8'. Het oproepnummer zal gewist worden in de oproeplijst.

7.2.4 Totale oproeplijst wissen

Het is mogelijk om de volledige oproeplijst te wissen van oproepen die reeds gelezen zijn (geen nieuwe/ongelezen oproepen). Het wissen gaat enkel wanneer het totaal aantal en nieuwe oproepen wordt weergegeven op het display.

- Druk in standby de Programmatietoets in om in het programmatiemenu te komen.
- Druk op de Paging-toets om het totaal aantal en nieuwe oproepen weer te geven.
- Door nu op het cijfer '8' te drukken gedurende 1 sec, wordt er gevraagd om het wissen te bevestigen.
- Druk nogmaals op '8' om te bevestigen of druk op een andere toets om het wissen te stoppen.
- Na het wissen wordt er enkel nog het aantal nieuwe oproepen weergegeven op het display.

8 PROBLEEMWIJZER

De handset belt niet

- Zijn de batterijen opgeladen? (controleer of het display werkt)
- Misschien werd het belsegnaal van de handset uitgeschakeld (zie 6.5.1. Belvolume handset).

Het display functioneert niet

- Controleer of de batterijen goed aangesloten zijn.
- Controleer of de laadcontacten niet beschadigd of vuil zijn.

Indicatoren op het basisstation functioneren niet

- Controleer of de adapter en de telefoonstekker in de juiste opening aangesloten zijn aan de onderzijde van het basisstation.
- Controleer de voeding van de adapter.
- Controleer of de meegeleverde adapter gebruikt werd.

Slechte verbinding

- De handset is te ver van het basisstation verwijderd, ga dichterbij.

U hoort een onderbroken bieptoon tijdens het gesprek

- U bevindt zich te ver van het basisstation; indien u niet binnen de 10 seconden dichterbij het basisstation gaat, wordt het gesprek afgebroken.
- Misschien is de 15-minuten-gespreksduurteller geactiveerd. Druk op een numerieke toets (0-9) om het gesprek verder te zetten.
- Wanneer het Batterij-symbool op het display van de handset verschijnt of de Batterij-indicator oplicht, dient de batterij te worden opgeladen.

9 PROGRAMMATIELIJST



Alle geheugens wissen, wist volgende instellingen:



- Herkiesgeheugen
- Alle geheugennummers
- Alle PABX-codes
- Flashtijd wordt terug 100ms



Instellen R-functie

- x= 1 : /
- x= 2 : flash 100 ms
- x= 3 : flash 115 ms
- x= 4 : flash 270 ms
- x= 5 : flash 600 ms

 2x 



PABX toegangscode

- x= 1 : PABX groep 1
- x= 2 : PABX groep 2
- x= 3 : PABX groep 3
- y= 1 : 3 seconden pauze (1P)
- y= 2 : 7 seconden pauze (2P)
- z= PABX toegangscode (max 2 karakters)

 3xyz 



Klaviertonen

- x= 1 : klaviertonen aan
- x= 2 : klaviertonen uit

 4x 



Belmelodie handset

- x= 1-4 : belmelodie aan
- x= 5 : belvolume uit

 5x 



Klaviervergrendeling

- x= 1 : vergrendeling aan
- x= 2 : vergrendeling uit









 7x 

15 minuten gespreksduur timer

- x= 1 : gespreksduur timer aan
- x= 2 : gespreksduur timer uit

 *x 

Geheugennummers

- Tel. nr. opslaan   (0-9) (tel.nr.) 
- Tel. nr. kiezen   (0-9)
- Tel. nr. zoeken  (0-9)
- Tel. nr. wissen   (0-9) 

10 TECHNISCHE SPECIFICATIES

Frequentie	900 Mhz
Vermogen	10 mw
Reikwijdte	In gebouwen - max 50 meter In open lucht - max 300 meter
Geheugen	10 geheugennummers (verkorte nummers)
Stroomvoorziening	Basisstation: adapter 2 x DC 9V/300 mA Handset: 2 herlaadbare NiCd batterijen: 1,2 V
Autonomie batterij	In waakstand ongeveer 60 uur Gesprekstijd ongeveer 6 uur
Afmetingen	Basisstation: +/- 120 x 165 x 51 mm Handset: +/- 53 x 30 x 174 mm
Gewicht	Handset: +/- 190 g (incl. batterijen)

11 GARANTIE

Garantie :
1 jaar
Contacteer uw dealer en vraag naar de gratis omruilgarantie.

Opgelet :
Vergeet uw aankoopbewijs niet bij uw toestel te steken.

Table des matières

1	Combiné	17
1.1	Vue de face	17
1.2	Vue de derrière	17
1.3	Ecran	17
2	Poste de base	18
2.1	Vue d'en haut	18
2.2	Vue de dessous	18
3	En général	18
4	Installation	18
5	Batterie	19
6	Fonctionnement	19
6.1	Avertissement hors de portée	19
6.2	Téléphoner	20
6.2.1	Téléphoner normalement	20
6.2.2	Téléphoner en-Bloc	20
6.3	Prendre des communications	20
6.4	Réglage du volume de réception	20
6.5	Régler la sonnerie	21
6.5.1	Mélodie de sonnerie du combiné	21
6.5.2	Volume de sonnerie du poste de base	21
6.6	Désactiver le microphone (MUTE)	21
6.7	Fonction d'interruption de ligne	21
6.8	Rappel	21
6.9	Transfert (Touche R)	22
6.10	Numéros mémoires	22
6.10.1	Entrer des numéros de mémoires	22
6.10.2	Composer un numéro de mémoire	22
6.10.3	Chercher un numéro de mémoire	23
6.10.4	Effacer un numéro en mémoire	23
6.11	Activer/désactiver les tonalités des claviers	23
6.12	Avertissement 15 minutes de conversation	23
6.13	Fonction PABX pause	24
6.13.1	Régler le numéro d'accès PABX	24
6.13.2	Effacer un groupe PABX	24
6.14	Réglage fonction R	25
6.15	Effacer toutes les mémoires	25
6.16	Paging/Chercher	25
6.16.1	Paging	25
6.16.2	Chercher	25
6.17	Avertissement alimentation à sec	26
6.18	Le blocage du clavier	26
6.18.1	Activer le blocage du clavier	26
6.18.2	Désactiver le blocage du clavier	26
7	Indication l'appelant (CALLER-ID) (seulement pour le Butler 135)	26
7.1	Fonctionnement	26
7.2	Liste d'appels	27
7.2.1	Indication du "nombre total des appels nouveaux" et "appels nouveaux"	27
7.2.2	Chercher un appel dans la liste d'appels	27
7.2.3	Effacer un numéro de la liste d'appels	27
7.2.4	Effacer tous les numéros de la liste d'appels	27
8	Index de problèmes	28
9	Liste de programmations	28
10	Spécifications techniques	30
11	Garantie	30

1 COMBINÉ

1.1 Vue de face

- 1 Ecran
- 2 Touche Paging
- 3 Touches numériques
- 4 Touche #
- 5 Touche de Programmation
- 6 Touche Off
- 7 Touche de Transfert/d'Interruption de ligne
- 8 Touche de Rappel/Pause
- 9 Points de contact de charge
- 10 Microphone
- 11 Touche Mute/Effacer
- 12 Touche de Mémoire
- 13 * Touche
- 14 Touche de Ligne
- 15 Haut-parleur

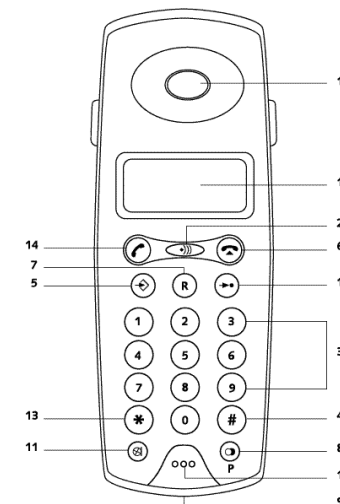

1.2 Vue de derrière

- 1 Couverture compartiment à batterie
- 2 Batteries

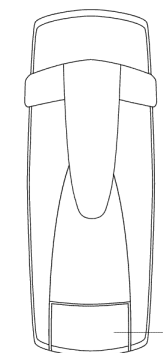





1.3 Ecran

- Indicateur Ligne
- Indicateur Microphone Eteint
- Indicateur de Programmation
- Indicateur Batterie
- Indicateur de Radiocommunication
- Indicateur de Paging
- Indicateur Nouveaux Appels (seulement Butler 135)
- Indicateur de Blocage

2 POSTE DE BASE

2.1 Vue d'en haut

- 1 Indicateur Puissance adaptateur 
- 2 Indicateur de Radiocommunication 
- 3 Indicateur Batterie 
- 4 Touche de Paging/de Recherche 
- 5 Points de contact de charge

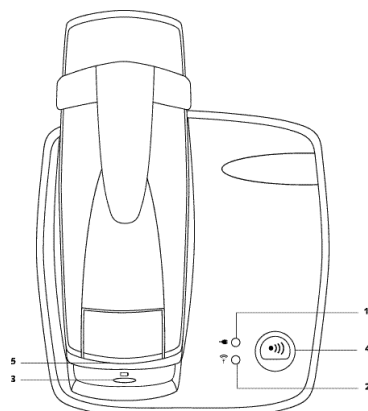

2.2 Vue de dessous

- 1 Connexion réseau téléphonique
- 2 Connexion alimentation
- 3 Réglage du volume de sonnerie

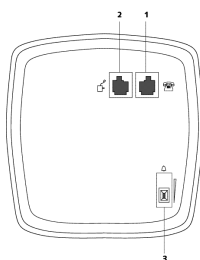



3 EN GENERAL

Pour les téléphones sans fil le câble téléphonique entre le combiné et le poste de base est remplacé par une radiocommunication. Ceci vous permet de prendre des lignes et de téléphoner même si vous n'êtes pas dans les environs du poste de base. Grâce à cette radiocommunication, votre mobilité est plus grande.

A l'extérieur le Butler 130/135 a une portée de 300 mètres, à l'intérieur cette portée est de 50 mètres. Cette portée est pourtant fort réduite dans le cas où il y a des obstacles entre le poste de base et le combiné. Si vous vous trouvez trop loin du poste de base, vous entendez un signal d'avertissement. Retournez dans les 10 secondes dans la portée, sinon la communication sera coupée. Quand la radiocommunication entre le combiné et le poste de base n'est pas possible, vous entendez une tonalité interrompue. Allez plus près du poste de base pour rendre possible la radiocommunication.

4 INSTALLATION

- 1 Connectez le câble téléphonique à l'ouverture "  " au dessous du poste de base et connectez l'autre bout à la boîte de contact murale du réseau téléphonique.
- 2 Connectez la petite prise de l'adaptateur à l'ouverture "  " au dessous du poste de base et introduisez l'adaptateur dans la boîte de contact.

5 BATTERIE

Ouvrez le couvercle du compartiment à batterie à l'arrière du combiné. Placez les 2 batteries rechargeables NiCd (1,2V/600mAh) dans le compartiment à batterie et refermez de nouveau le couvercle.

Avant le premier usage les batteries du combiné doivent être chargées.

Placez le combiné en état de charge sur le poste de base connecté. L'indicateur de charge de la batterie sur le poste de base s'allume pour indiquer que la batterie est chargée. Après environ 14 heures la batterie est complètement chargée. Ne remettez pas le combiné après chaque usage sur le poste de base. Il est mieux pour les batteries qu'elles se déchargent complètement avant d'être rechargées. Remettez le combiné uniquement sur le poste de base quand vous recevez l'indication que les batteries sont presque vides. Vous entendez alors une tonalité interrompue et l'indicateur batterie vide sur l'écran du combiné clignote. Quand les batteries sont chargées, on peut faire des communications pendant environ 6 heures. En état de veille, il dure environ 60 heures avant les batteries doivent de nouveau être chargées.

Remarques

- Les points de contact de charge du combiné ne peuvent pas être mis en contact avec du métal car ceci pourra causer un court-circuit et endommager irréparablement les batteries.
- Les points de contact de charge du poste de base et du combiné doivent être nettoyés au moins une fois par mois à l'aide d'un chiffon doux.
- Lorsque vous n'utilisez pas l'appareil pendant longtemps, enlevez les batteries du combiné. Dans ce cas ne mettez pas le combiné en état de charge sur le poste de base. Ceci prolonge la durée de vie de vos batteries.
- Ne jetez jamais les batteries défectueuses n'importe où, il s'agit de petits déchets chimiques qui doivent être traités comme tels.

6 FONCTIONNEMENT

6.1 Avertissement hors de portée

Des obstacles entre le combiné et le poste de base influenceront la portée. Quand le combiné se trouve trop loin du poste de base, la qualité de la connexion diminue et vous entendez un signal d'avertissement. La connexion est coupée automatiquement si vous ne rentrez pas dans la portée dans les 10 secondes.

Si la connexion entre le combiné et le poste de base n'est pas possible, vous entendez un signal d'avertissement interrompu.

6.2 Téléphoner

6.2.1 Téléphoner normalement

Appuyez sur la touche de Ligne. Quand la radiocommunication est établie, vous entendez un bip court.

L'indicateur de radiocommunication sur le poste de base est allumé et sur l'écran apparaît le symbole de radiocommunication.

Le numéro désiré peut maintenant être composé. Appuyez sur la touche Off pour terminer la communication ou décrochez le combiné.

6.2.2 Téléphoner en-Bloc

On peut aussi d'abord introduire le numéro et après appuyer sur la touche de Ligne. De cette façon, l'appelant peut contrôler si le numéro entré est correct. Si le numéro est incorrect, il peut l'effacer en utilisant la touche Mute. Appuyez ensuite sur la touche de Ligne pour appeler le numéro.

- Le numéro est envoyé 3sec après prise de la ligne externe.
- Appuyez sur la touche Off pour couper la communication ou vous raccrochez le combiné.
- La durée de la communication apparaît à l'écran (format HH-MM-SS).

6.3 Prendre des communications

Quand le poste de base reçoit un appel, il commence à sonner et passe l'appel au combiné. Si le combiné ne se trouve pas sur le poste de base, il sonne aussi. Si le combiné se trouve sur le poste de base, seulement le poste de base sonne.

Quand le poste de base reçoit un appel et le combiné se trouve sur le base, vous êtes en communication dès que vous décrochez (on peut activer/désactiver cette fonction, voyez 9. Liste de Programations)

Après la conversation, pour couper la communication, appuyez sur la touche Off ou raccrochez. La durée de la communication apparaît à l'écran.

6.4 Réglage du volume de réception

Quand vous n'entendez pas votre interlocuteur assez fort, vous pouvez régler le volume de réception en appuyant la touche de Ligne.

- Hi = fort
- Lo = bas

6.5 Régler la sonnerie

6.5.1 Melodie de sonnerie du combiné

- Appuyez sur la touche de Programmation.
- Appuyez sur "5".
- Sur l'écran LCD apparaît le réglage actuel de la mélodie de sonnerie.
- Appuyez sur "1", "2", "3" ou "4" afin de choisir le rythme de sonnerie voulu.
- Appuyez sur "5" pour désactiver le volume de sonnerie.
- L'écran LCD montre le réglage.
- Appuyez sur la touche de Programmation pour confirmer et sauvegarder cette programmation.

6.5.2 Volume de sonnerie du poste de base

Le volume de sonnerie du poste de base peut être réglé à l'aide de l'interrupteur au-dessous du poste de base. Cet interrupteur vous permet de régler le volume de sonnerie (position I= bas, position II= normal, position III= fort).

6.6 Désactiver le microphone (Mute)

Si vous désirez vous concerter avec une autre personne au cours d'une communication sans que votre interlocuteur entende cette conversation interne, vous pouvez désactiver temporairement le microphone. Appuyez alors sur la touche Mute et sur l'écran apparaît le symbole microphone éteint. Quand vous désirez continuer la conversation téléphonique, appuyez alors de nouveau sur la touche Mute.

6.7 Fonction d'interruption de ligne

En appuyant, pendant 2sec, sur la touche Flash la communication est coupée pendant environ 2 secondes. A l'aide de cette fonction d'interruption de ligne plusieurs conversations peuvent être faites l'une après l'autre sans que chaque fois la radiocommunication entre le poste de base et le combiné est coupée.

6.8 Rappel

Quand vous avez composé un numéro mais vous n'avez pas reçu de réponse ou le numéro était occupé, vous pouvez rappeler ce numéro après. Les 4 derniers numéros composés sont mémorisés. Quand vous désirez rappeler un numéro, appuyez quelques fois sur la touche de Rappel (le numéro désiré apparaît à l'écran) et décrochez le combiné. Le numéro de téléphone est maintenant composé automatiquement.

6.9 Transfert (touche R)

A l'aide de la touche de Transfert - aussi appelé flash, recall ou touche R - vous pouvez transmettre une ligne vers un autre poste interne sur votre central téléphonique interne. La touche R a une fonction flash, ce qui veut dire qu'elle génère une courte interruption de ligne de 100 ms. Pour régler cette interruption, voir 6.14. Réglage fonction R.

Consultez le mode d'emploi de votre central téléphonique pour une utilisation correcte de cette fonction.

Cette touche est parfois également utilisée lors de l'usage de services spéciaux offerts sur votre ligne téléphonique publique (p.ex. signal deuxième appel).

6.10 Numéros mémoires

Le Butler dispose d'une mémoire pour 10 numéros mémoires (numéros abrégés). Chaque place en mémoire peut consister d'un numéro de téléphone de 24 digits au maximum. Vous pouvez demander un numéro en mémoire en appuyant sur la touche de Mémoire suivi du numéro de la place en mémoire où le numéro de téléphone souhaité est mémorisé (0-9).

6.10.1 Entrer des numéros de mémoires

- Appuyez sur la touche de Programmation.
- Appuyez sur la touche de Mémoire.
- Sur l'écran apparaît "[]".
- Choisissez une place en mémoire en appuyant sur une touche numérique (de 0 à 9).
- Sur l'écran apparaît l'endroit sélectionné.
- Introduisez le numéro de téléphone à sauvegarder.
- Appuyez sur la touche de Programmation.

Dans des numéros de mémoire vous pouvez également programmer une pause. Appuyez sur la touche de rappel pour une pause de 3 secondes ("P" apparaît sur l'écran).

6.10.2 Composer un numéro de mémoire

- Appuyez sur la touche de Mémoire.
- Appuyez sur le numéro de la place en mémoire, où le numéro de téléphone désiré est sauvegardé (0-9).
- Appuyez sur la touche de Ligne et le numéro de téléphone est maintenant composé automatiquement.

6.10.3 Chercher un numéro de mémoire

- Appuyez sur la touche de Mémoire quand l'appareil se trouve en mode veille. Sur l'écran apparaît "[]".
- Appuyez sur le numéro de la place en mémoire (0-9).
- Le numéro de téléphone correspondant apparaît pendant 5 secondes sur l'écran et ensuite l'appareil retourne en mode veille. Quand la place en mémoire est vide, vous entendez un signal d'avertissement.

6.10.4 Effacer un numéro en mémoire

- Appuyez sur la touche de Programmation.
- Appuyez sur la touche de Mémoire.
- Sur l'écran apparaît "[]".
- Appuyez sur le numéro de la place en mémoire (0-9).
- Appuyez encore une fois sur la touche de Programmation.

6.11 Activer/désactiver les tonalités des clavier

Le réglage des tonalités du clavier peut être fait comme suit:

- Appuyez sur la touche de Programmation.
- Appuyez sur "4".
- Sur l'écran apparaît le réglage actuel des tonalités du clavier (activé/désactivé).
- Appuyez sur "1" pour activer les tonalités du clavier, appuyez sur "2" pour désactiver les tonalités du clavier.
- Sur l'écran apparaît le réglage.
- Appuyez sur la touche de Programmation pour confirmer et sauvegarder le réglage.

6.12 Avertissement 15 minutes de conversation

Pour éviter d'oublier de terminer une conversation ou d'appuyer sur la touche de Ligne sans faire une conversation, votre appareil dispose d'un compteur de la durée de conversation.

Celui donne un avertissement quand vous êtes en communication pendant 14 minutes et 30 secondes. Pour continuer votre conversation et pour éviter que la communication soit coupée, vous devez appuyer sur une touche numérique (0-9). Quand vous n'appuyez sur aucune touche et le compteur atteint les 15 minutes, la communication sera coupée automatiquement.

Remarque

On peut activer/désactiver cette fonction (voyez 9 'Liste de Programmmations')

6.13 Fonction PABX pause

Vous pouvez programmer 3 groupes de numéros de code PABX (chacun de maximum 2 digits). Quand le premier chiffre ou les deux premiers chiffres (dépendant du code PABX programmé) correspondent à 1 des codes réglés, une pause sera automatiquement insérée. Cette durée de pause peut être réglée.

6.13.1 Régler le numéro d'accès PABX

- Appuyez sur la touche de Programmation.
- Appuyez sur "3".
- Sur l'écran apparaît "PAB1||2||3|" pour informer l'utilisateur de sélectionner groupe PABX 1, 2 ou 3.
- Appuyez sur "1", "2" ou "3" pour sélectionner le groupe PABX. Sur l'écran apparaît le réglage actuel du groupe sélectionné
- Par exemple, quand le groupe PABX 2 n'est pas disponible, "PAB2=OFF" apparaît sur l'écran.
- Ou quand par exemple le réglage de groupe 2 est une courte pause (1P) avec digits 62 comme code PABX, "PAB2=1P62" apparaît sur l'écran.
- Appuyez sur "1" ou "2" pour sélectionner la durée de pause:
"1": 3 secondes de pause (1P sur l'écran)
"2": 6 secondes de pause (2P sur l'écran).
- Introduisez le code d'accès PABX, "1" ..."9", "0" (maximum 2 digits).
- Appuyez sur la touche de Programmation pour confirmer et sauvegarder le réglage.
- Maintenant il y a une pause de sélection automatique entre le code d'accès et le premier digit normal du numéro de téléphone externe.
- Au maximum 3 réglages sont admis pour le code d'accès PABX et le temps d'accès.
- Au maximum 2 digits pour chaque réglage.
- Les réglages sont sauvegardés en parcourant la procédure "6.15. Effacer toutes les mémoires".

6.13.2 Effacer un groupe PABX

- Appuyez sur la touche de Programmation.
- Appuyez sur "3".
- Sur l'écran apparaît "PAB [1][2][3]" pour informer l'utilisateur que groupe PABX 1, 2 ou 3 doit être sélectionné.
- Appuyez sur "1", "2" ou "3" pour sélectionner le groupe de programmation PABX.
- Sur l'écran apparaît la sélection actuelle.
- Appuyez sur la touche de Programmation pour confirmer l'effacement.

6.14 Réglage fonction R

- Appuyez sur la touche de Programmation.
- Appuyez sur "2".
- Sur l'écran apparaît "[r]=", le réglage de la touche R actuelle.
- Introduisez le code de fonction "2", "3", "4", "5" pour les différents temps de pause.
 - 1= pas disponible
 - 2= flash: 100 ms (r = flash 1)
 - 3= flash: 115 ms (r = flash 2)
 - 4= flash: 270 ms (r = flash 3)
 - 5= flash: 600 ms (r = flash 4)
- Sur l'écran apparaît le réglage.
- Appuyez sur la touche de Programmation pour confirmer et sauvegarder le réglage.

6.15 Effacer toutes les mémoires

- Appuyez sur la touche de Programmation.
- Appuyez sur "1".
- Sur l'écran apparaît "Clear All".
- Appuyez sur la touche de Programmation pour confirmer que toutes les mémoires doivent être effacées.
Les réglages sont modifiés:
 - 1 La mémoire de rappel est effacée
 - 2 Tous les numéros mémoires sont effacés
 - 3 Délai de Flash est de nouveau réglé sur 100 ms.
 - 4 Tous les codes PABX sont effacés

6.16 Paging/chercher

6.16.1 Paging

- Appuyez, en mode veille, sur la touche de Paging/Cherche sur le poste de base.
- Vous entendez une tonalité de paging sur le poste de base et dans le combiné.

6.16.2 Chercher

- Maintenez la touche de Paging/Cherche sur le poste de base enfoncée pendant 2 secondes jusqu'à ce que vous entendez un bip.
- Vous entendez maintenant une tonalité de paging répétée dans le poste de base et le combiné.
- Le signal de paging répété dure environ 30 secondes et arrête ensuite automatiquement.

- Pour arrêter ce signal de paging répété, appuyez alors un instant sur la touche de Paging/Cherche sur le poste de base ou appuyez sur une touche quelconque du combiné.

6.17 Avertissement alimentation à sec

Dans le cas d'une batterie presque vide, vous entendez un signal d'avertissement toutes les 5 sec et l'indicateur de batterie sur l'écran ou le LED Batterie vide s'allume. Placez votre combiné en état de charge sur le poste de base connecté pour charger la batterie, sinon l'écran sera désactivée après peu de temps.

6.18 Le blocage du clavier

6.18.1 Activer le blocage du clavier

- Appuyez sur la touche de Programmation pour aller au menu de programmation.
- Appuyez sur "7". Le réglage actuel apparaît à l'écran.
- Appuyez sur "1" pour activer le blocage du clavier, appuyez sur "2" pour désactiver le blocage du clavier.
- Le réglage apparaît à l'écran. Vous voyez aussi l'indicateur de blocage.
- Appuyez sur la touche de Programmation pour confirmer.
Cette fonction est automatiquement activée si on n'appuie pas des touches dans les 10 secondes.

6.18.2 Désactiver le blocage du clavier

Si vous voulez désactiver le blocage du clavier, vous appuyez sur les touches "4" et "9". Dès que l'appareil commence à sonner ou vous appuyez sur la touche Paging, le clavier est automatiquement désactivé.

7 INDICATION L'APPELANT (CALLER-ID) (seulement pour le Butler 135)

Le Butler 135 est muni de la fonction "CALLER-ID" ce qui veut dire que vous voyez le numéro de l'appelant quand vous recevez un appel. Cette fonction est seulement possible si la société téléphonique offre ce service ET si ce service est activé. Consultez votre société téléphonique pour de plus amples informations.

7.1 Fonctionnement

Quand vous recevez un appel, le numéro de téléphone de l'appelant est visible à l'écran. L'écran montre 9 chiffres au maximum. Si le numéro entré a plus que 9 chiffres (max. 20), appuyez sur "3" et vous voyez le reste du numéro. Chaque numéro est mémorisé dans la liste d'appels que vous pouvez consulter en mode veille.

7.2 Liste d'appels

La liste d'appels mémorise les 12 derniers appels entrés. Si en plus de ces 12 appels il s'ajoute encore un appel, le plus ancien numéro est effacé et le nouveau numéro est conservé dans la mémoire. C'est pourquoi nous vous recommandons de consulter et d'effacer régulièrement les appels. Si vous avez reçu de nouveaux appels dans la liste d'appels, le symbole "☒" apparaît à l'écran.

7.2.1 Indication du "nombre total des appels nouveaux" et "appels nouveaux"

- Appuyez sur la touche de Programmation pour aller au menu de programmation.
- Appuyez ensuite sur la touche Paging pour aller à la liste d'appels
- Le display montrera le nombre total des appels nouveaux et le nombre des appels nouveaux.
 - tot = le nombre total des appels nouveaux
 - ne = le nombre des appels nouveaux

7.2.2 Chercher un appel dans la liste d'appels

Après l'indication du nombre total des appels nouveaux et du nombre des appels nouveaux (voyez 7.2.1.) vous pouvez appuyer sur "1" pour aller au dernier appel (début de la liste). Vous pouvez aussi appuyer sur "2" pour aller aux appels précédents.

Remarque

- Si vous allez au bout de la liste d'appels (dernier appel), vous voyez "head of list". Appuyez sur "2" pour aller aux appels précédents.
- Si vous êtes au début de la liste d'appels (l'appel le plus ancien), vous voyez "tail of list". Appuyez sur "1" pour aller en bas.
- Si le numéro a plus de 9 chiffres, appuyez sur "3" pour voir le numéro complet.

7.2.3 Effacer un numéro de la liste d'appels

Quand vous voulez effacer un numéro de la liste d'appels, appuyez pendant 1sec sur "8". Le numéro de la liste d'appels sera effacé.

7.2.4 Effacer tous les numéros de la liste d'appels

Il est possible d'effacer tous les numéros de la liste d'appels déjà lus (pas les appels nouveaux ou les appels non-lus). Effacer est seulement possible quand le nombre total et le nombre des appels nouveaux est indiqué à l'écran.

- Appuyez sur la touche de Programmation pour aller au menu de programmation.
- Appuyez sur la touche Paging pour indiquer le nombre total et le nombre des appels nouveaux.
- Appuyez sur "8" pendant 1sec et l'appareil demande de confirmer l'effacement.

- Appuyez encore une fois sur "8" pour confirmer ou appuyez sur une autre touche pour arrêter l'effacement.
- Après l'effacement vous voyez seulement le nombre des appels nouveaux à l'écran.

8 INDEX DES PROBLÈMES

Le combiné ne sonne pas

- Les batteries sont-elles chargées? (Vérifiez si l'écran fonctionne)
- Peut-être la sonnerie du combiné a été désactivée (voir 6.5.1. Volume de sonnerie combiné).

L'écran ne fonctionne pas

- Vérifiez si les batteries sont bien connectées.
- Vérifiez si les points de contact de charge ne sont pas abîmés ou sales.

Indicateurs sur le poste de base ne fonctionnent pas

- Vérifiez si l'adaptateur et la prise téléphonique sont connectés dans l'ouverture correcte au dessous de l'appareil.
- Vérifiez l'alimentation de l'adaptateur.
- Vérifiez si l'adaptateur livré a été utilisé.



Mauvaise communication

- Le combiné se trouve trop loin du poste de base, allez plus prêt.

Vous entendez un bip interrompu pendant la communication



- Vous vous trouvez trop loin du poste de base, si vous n'allez pas plus prêt dans les 10 secondes, la communication sera coupée.
- Peut-être l'avertissement de 15 minutes de conversation est activé. Appuyez sur une touche numérique (0-9) pour continuer la conversation.
- Quand le symbole de batterie apparaît sur l'écran du combiné les batteries doivent être chargées.

9 LISTE DE PROGRAMMATIONS

Effacer toutes les mémoires. Efface les réglages suivants:  1 



- mémoire de rappel
- tous les numéros mémoires
- tous les codes PABX
- Durée de flash devient de nouveau 100ms

Réglage fonction R

 2x 



- x= 1 : /
- x= 2 : flash 100 ms
- x= 3 : flash 115 ms
- x= 4 : flash 270 ms
- x= 5 : flash 600 ms

Code d'accès PABX

 3xyz 

- x= 1 : PABX groupe 1
- x= 2 : PABX groupe 2
- x= 3 : PABX groupe 3
- y= 1 : 3 secondes de pause (1P)
- y= 2 : 7 secondes de pause (2P)
- z= code d'accès PABX (2 digits au maximum)

Tonalités du clavier

 4x 



- x= 1: activer les tonalités du clavier
- x= 2: désactiver les tonalités du clavier

Mélodie de sonnerie combiné

 5x 



- x= 1-4: activer la mélodie de sonnerie
- x= 5: désactiver le volume de sonnerie

Blocage du clavier

 7x 

- x= 1: activer le blocage du clavier
- x= 2: désactiver le blocage du clavier

Avertissement 15 minutes de conversation

 *x 

- x= 1: activer l'avertissement
- x= 2: désactiver l'avertissement

Numéros mémoires









- Sauvegarder n° de tél.   (0-9) (n° de tél.) 
- Choisir n° de tél.   (0-9)
- Chercher n° de tél.  (0-9)
- Effacer n° de tél.   (0-9) 

Table of contents

10 SPECIFICATIONS TECHNIQUES

Fréquence	900 Mhz
Puissance	10 mw
Portée	à l'intérieur - max 50 mètres à l'extérieur - max 300 mètres
Mémoire	10 numéros mémoires (numéros abrégés)
Alimentation	Poste de base: adaptateur 2 x DC 9V/300 mA Combiné : 2 batteries NiCd Rechargeables : 1,2 V
Autonomie batterie	en mode veille environ 60 heures en mode de communication environ 6 heures
Dimensions	Poste de base: +/- 120 x 165 x 51 mm Combiné : +/- 53 x 21 x 163 mm
Poids	Combiné : +/- 190 g (y compris les batteries)

11 GARANTIE

Garantie :
1 an
Contactez votre revendeur afin d'obtenir votre garantie d'échange gratuite.

Attention :
En retournant votre appareil endommagé, n'oubliez pas d'y ajouter votre facture d'achat.

1	Handset	32
1.1	Front view	32
1.2	Rear view	32
1.3	Display	32
2	Base station	33
2.1	Top view	33
2.2	Bottom view	33
3	General	33
4	Installation	33
5	Battery	34
6	Operation	34
6.1	Out of range warning	34
6.2	Making a telephone call	35
6.2.1	Normal dialling	35
6.2.2	Block dialling	35
6.3	Receiving a telephone call	35
6.4	Receiver volume control	35
6.5	Setting the ringing signal	36
6.5.1	Ring melody of the handset	36
6.5.2	Ring volume of base unit	36
6.6	Mute function	36
6.7	Hang-up function	36
6.8	Redial	36
6.9	Call transfer (flash) R	37
6.10	Memory numbers	37
6.10.1	Storing memory numbers	37
6.10.2	Dialling a memory number	37
6.10.3	Memory number preview	37
6.10.4	Erasing a memory number	38
6.11	Key tone ON/OFF	38
6.12	15 minutes conversation timer	38
6.13	PABX pause function	38
6.13.1	Set PABX Access Number	38
6.13.2	Erasing a PABX group	39
6.14	<R> Function programming	39
6.15	Clear all memories	39
6.16	Paging/Find	40
6.16.1	Paging	40
6.16.2	Find	40
6.17	Low battery warning	40
6.18	Call barring	40
6.18.1	Activate call barring	40
6.18.2	Deactivate call barring	41
7	Indication caller (CALLER-ID) (only Butler 135)	41
7.1	Operation	41
7.2	Caller-ID list	41
7.2.1	Indication "total number of calls" and "new calls"	41
7.2.2	Caller-Id list scroll	41
7.2.3	To erase a stored number	42
7.2.4	To erase the entire list	42
8	Troubleshooting	42
9	Settings	43
10	Technical specifications	44
11	Warranty	45

TOPCOM®

Butler 130/135

1 HANDSET

1.1 Front view

- 1 Display
- 2 Paging button
- 3 Numerical buttons
- 4 # button
- 5 Set button
- 6 Off button
- 7 Transfer/Hang-up button
- 8 Redial/Pause button
- 9 Battery charger contacts
- 10 Microphone
- 11 Mute/Erase button
- 12 Memory button
- 13 * Button
- 14 Line button
- 15 Speaker

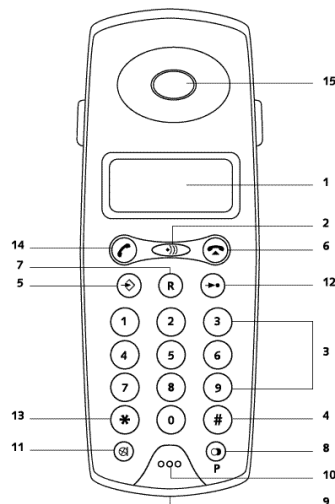

1.2 Rear view

- 1 Battery cover
- 2 Batteries

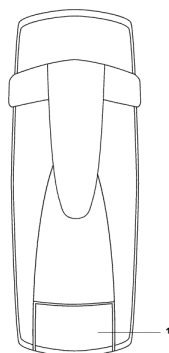

1.3 Display

- Line Indicator
- Mute indicator
- Set indicator
- Battery indicator
- Radio link indicator
- Paging indicator
- New Call indicator (only Butler 135)
- Call Barring indicator

TOPCOM®

Butler 130/135

2 BASE STATION

2.1 Top view

- 1 Power indicator
- 2 Radio connection indicator
- 3 Battery indicator
- 4 Paging/Find button
- 5 Battery charger contacts

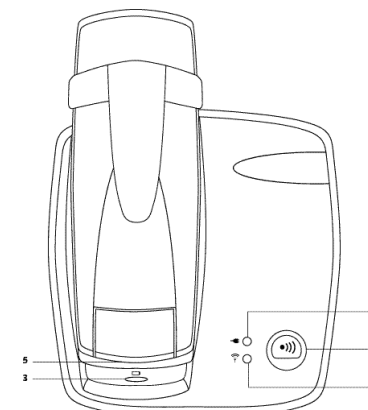

2.2 Bottom view

- 1 Connection telephone line
- 2 Connection adaptor
- 3 Ringer volume switch

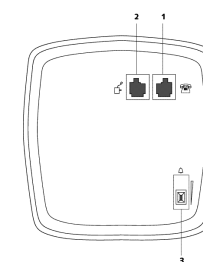

3 GENERAL

With cordless telephones, radio connection replaces the cord connecting the handset to the base unit of traditional telephones. This allows you to make and receive calls even when you are away from the base unit. Thanks to this radio connection, your mobility increases.

The Butler 130/135 has a working range of 300 m (range is reduced to 50 m inside buildings). This working range is however strongly reduced if there are several obstacles between the base and the handset. If you have gone too far away from the base, you will hear a warning signal. Go back in the range within 10 seconds, otherwise the connection will be broken.

When the radio connection between the handset and the base station is not possible, you will hear an intermittent tone. Move closer to the base station so that the radio connection can be established.

4 INSTALLATION

- 1 Connect the telephone cord to the " " socket on the bottom of the base and plug the other end into the line wall socket.
- 2 Connect the power cable plug to the " " socket on the bottom of the base and plug the adaptor into a power socket.

5 BATTERY

Open the cover of the battery compartment on the back of the handset. Place the 2 rechargeable NiCd batteries (1,2V/600mAh) in the battery compartment and close the compartment again afterwards.

For the first use, the batteries need to be fully charged before the telephone can be used. Put the handset on the connected base station to charge the battery. The battery indicator on the base unit lights to indicate that the battery is being charged. After approximately 14 hours the battery is fully charged.

Do not put the handset back on the base station, every time the phone has been used. Put the handset only on the base when it is indicated that the battery is almost empty. It is better for the battery to be sufficiently discharged before being charged again. You will hear an intermittent warning tone and the Battery indicator on the display of the handset will blink.

A fully charged battery allows a talk time of 6 hours. In standby mode the battery has to be recharged after approximately 60 hours .

Remarks

- *The charger contacts of the handset should not come into contact with metal since this could cause a short-circuit and damage the batteries irreparably.*
- *The charger contacts on the base station and on the handset should be cleaned with a soft cloth once a month.*
- *If you do not use your unit for a longer period of time, do not put the handset in charging position on the base station. It is better for your batteries not to do so. The best way is to remove your batteries during that time.*
- *Do not throw faulty batteries just anywhere, they are small chemical waste and have to be treated as such.*

6 OPERATION

6.1 Out of range warning

Obstacles between the handset and the base station will influence the operation range. When the handset is too far away from the base station, the quality of the connection will deteriorate and you will hear a warning tone. The communication will be broken automatically if you do not go back into the operation range within 10 seconds.

If a connection between the handset and the base station is not possible, you will hear an intermittent warning tone.

6.2 Making a telephone call

6.2.1 Normal dialling

Press the Line button. When the radio connection has been established, you hear a short beep. The radio connection indicator on the base station lights up and on the handset the radio connection indicator will appear on the display.

Now the desired telephone number can be dialled. The duration of the call is visible on the display. Press the Off button to end the conversation or put the handset back on the base unit.

6.2.2 Block dialling

It is possible to first dial the number and then push the Line button. This way the caller can check whether the entered number is correct or not. If he has entered a wrong number, he can erase it by using the Mute button. After that, push the Line button to call the number.

- Only 3 seconds after taking the line, the number is being sent out.
- To end the conversation, press the Off button or put the handset back on the base station.
- The duration of the call is visible on the display (format HH-MM-SS).

6.3 Receiving a telephone call

When the base station receives a call, it will start to ring and passes the call on to the handset. The handset will also ring when it is not lying on the base station. If the handset is lying on the base unit, you will only hear the ringing signal of the base station.

When the base station receives a call and the handset is lying on the base station, you will immediately be connected to the caller when you pick up the handset (this function can be activated/deactivated, see 9. Settings).

Press the Stop button to end the communication after the conversation or put the handset back on the base station. The call time appears on the display.

6.4 Receiver volume control

When you do not hear your caller loud enough, you can adjust the speaker volume by pressing the Line button.

- Hi = high
- Lo = low

6.5 Setting the ringing signal

6.5.1 Ring melody of the handset

- Press the Set button.
- Press <5>.
- The LCD display will show the current setting of the ring melody.
- Press "1", "2", "3" or "4" to set the desired melody.
- Press "5" to deactivate the ringing volume.
- The LCD display will show the change.
- Press the Set button to confirm entry.

6.5.2 Ring volume of base unit

The ringer volume of the base station can be set by means of a ringer volume switch on the bottom of the base station. This switch allows you to change the ringer volume (position I= silent, position II= normal, position III= loud).

6.6 Mute function

If you wish to talk to a third person without your correspondent hearing this conversation, you can temporarily turn off the microphone. Simply press the Mute button. On the display the Mute symbol will appear. When you want to continue the telephone conversation, press the Mute button again.

6.7 Hang-up function

Press and hold the Flash button for 2 seconds and the line will be broken for about 2 seconds. By using the Hang-Up button, it is possible to make several phone calls after each other without disconnecting the radio link between the handset and the base station.

6.8 Redial

When you dialled a telephone number but did not receive an answer or the line was busy, you can call this number again afterwards. The last 4 numbers dialled are saved. When you wish to dial a number again, first press the Redial button a few times until the desired number appears on the display and pick up the handset. The telephone number is now automatically redialled.

6.9 Call transfer (flash) R

With the Transfer button - also called flash, recall or R button - you can transfer a line to another telephone on your telephone exchange. The R button has a flash function, this means that a short line interruption of 100 ms is being generated. To set the interruption time see, 6.14 <R> Function programming. Consult the operating guide of your telephone exchange for a correct use of this function. This button is sometimes also used for special services offered on your public telephone line (f.i. call waiting function).

6.10 Memory numbers

The Butler disposes of 10 memory numbers (speed dial numbers). Each memory place can store a telephone number of maximum 24 digits. You can call a memory number by pressing the Memory button followed by the number of the memory place (0-9) where the desired telephone number has been stored.

6.10.1 Storing memory numbers

- Press the Set button.
- Press the Memory button.
- The LCD display will show "[]".
- Choose a memory place by pressing a numerical button (0-9).
- The LCD display will show the selected memory location.
- Enter the telephone number that you wish to store.
- Press the Set button.

You can also program a pause in the memory numbers. During the programming of the memory numbers press the Redial button for a pause of 3 seconds ('P' appears on the display).

6.10.2 Dialling a memory number

- Press the Memory button.
- Press the number of the memory place, where the telephone number has been stored (0-9).
- Press the Line button and the telephone number is now automatically dialled.

6.10.3 Memory number preview

- Press the Memory button in standby mode.
- The LCD display will show "[]".
- Press the memory location number (0-9).
- The corresponding telephone number will be displayed for 5 seconds, then the phone returns to standby mode.
- If the memory location is empty, a fail tone will be generated.

6.10.4 Erasing a memory number

- Press the Set button.
- Press the Memory button.
- The LCD display will show "[]".
- Press the memory location number (0-9).
- Press the Set button again.

6.11 Key tone ON/OFF

The key tone setting can be programmed as follows:

- Press the Set button.
- Press <4>.
- The LCD display will show the current setting of the key tone (ON/OFF).
- Press <1> for key tone ON, <2> for key tone OFF
- The LCD display will show the change.
- Press the Set button again to confirm entry.

6.12 15 minutes conversation timer

To avoid that you would forget to end a conversation or that you accidentally press the line button without having a conversation there is a 15 minutes time limitation after pressing the line button. Therefore, during your conversation, the telephone will generate a warning beep after 14 minutes and 30 seconds.

To continue your conversation and to avoid the connection from being broken automatically, press a numerical button (0-9). If no key is pressed when the timer runs to 15 minutes, the line will be disconnected automatically.

Remark

The function can be activated and deactivated (see 9. Settings).

6.13 PABX pause function

You can program 3 groups of PABX code numbers (each of maximum 2 digits). If the first 1 or 2 digits (according to the programmed PABX code) of the dialled digits match one of the PABX code programmed, a pause time will be automatically inserted to the dialling buffer. This pause time can also be programmed.

6.13.1 Set PABX Access Number

- Press the Set button.
- Press <3> .
- The LCD display will show "PAB[1][2][3]" to inform the user to select 1,2 or 3 PABX group.
- Press <1>, <2> or <3> to select the PABX programming group.

- The LCD display will show the present setting of the selected group.
- For example, if the PABX group 2 is disabled, it shows "PAB2=OFF".
- Or for example, if the PABX group 2 setting is a short pause (1P) with digits 62 as PABX code, it shows "PAB2=1P62".
- Press <1> or <2> to select the length of the pause time
 - <1> - 3 seconds pause (1P at LCD)
 - <2> - 6 seconds pause (2P at LCD)
- Enter the PABX access number, <1>...<9>,<0>. (maximum 2 digits)
- Press the Set button to confirm the entry.
- This is the "Automatic dialling pause" time needed when dialling an outside number between the access code and the first digit.
- Maximum 3 settings are allowed for the PABX access code and access time.
- Maximum 2 digits for each setting
- The settings will be erased after going through the procedure "6.15 Clear all memories".

6.13.2 Erasing a PABX group

- Press the Set button.
- Press <3>.
- The LCD display will show "PAB[1][2][3]" to inform the user to select PABX group 1,2 or 3.
- Press <1>, <2> or <3> to select the PABX programming group.
- The LCD display will show the present setting of the selected group.
- Press the Set button to confirm the erase.

6.14 <R> Function Programming

- Press the Set button.
- Press <2>.
- The LCD display will show "[r]= " the present signalling <R> key setting .
- Press function code, <2>, <3>, <4>, <5> for different flash time.
 - <1> = not available
 - <2> = Flash : 100ms (r = flash 1)
 - <3> = Flash : 115ms (r = flash 2)
 - <4> = Flash : 270ms (r = flash 3)
 - <5> = Flash : 600ms (r = flash 4)
- The LCD display will show the selected setting.
- Press the Set button again to confirm your entry.

6.15 Clear all memories

- Press the Set button.
- Press <1>.

- The LCD display will show "Clear All".
- Press the Set button again to confirm to clear all memories.
- The following settings are changed:
 - 1 Redial memory is erased
 - 2 All phone number memories are erased
 - 3 The Flash time is set to default as flash 100ms
 - 4 All PABX codes are erased

6.16 Paging/Find

6.16.1 Paging

- In standby mode, press and release the Page/Find button on the base unit.
- A paging tone will now be emitted in the base and handset buzzer.

6.16.2 Find

- In standby, press and hold the Page/Find button for 2 seconds on the base unit, until you hear the beep tone.
- A repeating page tone will now be generated in the base and handset buzzer.
- The repeating page signal sounds for 30 seconds and then turns off automatically.
- To cancel the repeating page signal, press and release the Page/Find button on the base station again or press any button on the handset.

6.17 Low battery warning

If battery low is detected during a conversation, a low battery warning tone will be generated every 5 sec and the Battery symbol will flash continuously on the display.

Put your handset in charging position on the base unit to charge the battery, otherwise after a short time also the display will be switched off.

6.18 Call barring

6.18.1 Activate call barring

- Press the Set button to go to the Set menu.
- Press "7". The actual setting appears on the display.
- Press "1" to activate call barring, press "2" to deactivate call barring.
- The setting appears on the display, together with the Call Barring symbol.
- Press the Set button again to confirm the new setting.
- This function will be automatically activated when the buttons are not being pushed for 10 seconds.

6.18.2 Deactivate call barring

To deactivate call barring, press the buttons "4" and "9".

As soon as the phone starts ringing, or the Paging button is being pressed, the keypad will be automatically deactivated.

7 INDICATION CALLER (CALLER-ID) (only Butler 135)

The Butler 135 has the function "CALLER-ID" which means that, when a call comes in, the caller's telephone number is visible on the display, before answering the call. This is only possible when this service is being offered by your telephone provider and when this service is activated. Contact your telephone provider for more information.

7.1 Operation

When the phone receives a phone call, the caller's number is visible on the display. The display can only show 9 digits. If the number has more than 9 digits (max.20) you can look at the 2nd part of the number by pressing "3". Every received telephone number will be stored in de Caller-ID List which can be checked when the phone is in standby mode.

7.2 CALLER-ID list

The Caller-ID list maintains the last 12 incoming calls. If the list contains 12 numbers and a new call comes in, the oldest call will be erased automatically and the new call will be stored. Therefore we recommend you to regularly check and erase the Caller-ID list.

If the Caller-ID List has received new calls, the symbol "☎" appears on the display.

7.2.1 Indication "total number of calls" and "new calls"

- Press the Set button to go to the Set menu.
- Press now the Paging button to go to the Caller-ID List.
- The display will show the total number of calls and the number of new calls
 - tot = total number of calls in the Caller-ID List
 - ne = number of new calls

7.2.2 CALLER-ID list scroll

After indication of the total number of calls and the number of new calls (as mentioned above), you can go to the last call by pressing "1" (top of the list) or go to 'previous calls' by pressing "2".

Remark

- When you are at the top of the list (last call), "head of list" is shown. Press "2" to go back.
- When you are at the beginning of the list (oldest call), "tail of list" is shown. Press "1" to go down.
- If the number has more than 9 digits, press "3" to see the rest of the number.

7.2.3 To erase a stored number

When you want to erase a number from the Caller-ID List, press and hold the number "8" for about 1 second. The number will be erased from the Caller-ID List.

7.2.4 To erase the entire list

It is possible to erase all the calls from the Caller-ID List that have already been read (no new, nor unread calls). Erasing the calls is only possible when the total number and new calls is shown on the display.

- Press the Set button in standby mode to go to the Set menu.
- Press the Paging button and the total number and the new calls are shown on the display.
- Press and hold "8" for 1 second and the phone asks your confirmation to erase the calls.
- Press "8" again to confirm or press another button to stop the phone from erasing the calls.
- After having erased the calls, only the number of new calls is shown on the display.

8 TROUBLESHOOTING

The handset does not ring

- Are the batteries charged ? (check if the display is working)
- Perhaps the handset is programmed not to ring (see 6.5.1 Ring volume of handset)

The display does not function

- Check if the batteries are connected well.
- Check if the battery charger contacts are not damaged or dirty.

Indicators on the base station do not function

- Check if the adaptor and the telephone plug have been connected in the correct socket on the bottom of the base station.
- Check the power supply of the adaptor.
- Check if the delivered adaptor has been used.

Bad connection

- The handset is too far away from the base station, move closer.

You hear an intermittent beep during the conversation

- You are too far away from the base station, if you do not move closer to the base station within 10 seconds, the conversation will be broken.
- Possibly the 15 minutes conversation timer is activated. Press a numerical button (0-9) to continue the conversation.
- When the battery symbol appears on the display of the handset or the low battery indicator lights, the battery needs to be charged.

9 SETTINGS

Clear all memory. Clears the following memories : 1x

- Erases redial memory
- All phone number memories
- Flash time is set as flash 100ms
- Erases all PABX codes

R function programming 2x

- x= 1 : /
- x= 2 : flash 100 ms
- x= 3 : flash 115 ms
- x= 4 : flash 270 ms
- x= 5 : flash 600 ms

PABX access code 3xyz

- x= 1 : PABX group 1
- x= 2 : PABX group 2
- x= 3 : PABX group 3
- y= 1 : 3 seconds pause (1P)
- y= 2 : 7 seconds pause (2P)
- z= PABX access code (max 2 digits)

Key tone 4x

- X=1 : Key tone ON
- X=2 : Key tone OFF

Ringer melody of handset 5x

X=1-4 : Ringer melody ON
X=5 : Ringer volume OFF



Call barring 7x



X=1 : call barring on
X=2 : call barring off

15 minutes conversation timer *x



X=1 : conversation timer on
X=2 : conversation timer off

Geheugennummers

Storing memory numbers   (0-9) (tel.nr.) 

Dialling a memory number   (0-9)

Memory number preview  (0-9)

Erasing a memory number   (0-9) 

10 TECHNICAL SPECIFICATIONS

Frequency	900 MHz
Power	10 mw
Transmission range	inside buildings - max 50 m outside - max 300 m
Memory	10 memory numbers (speed-dial numbers)
Power supply	Base station: adaptor 2 x DC 9 V / 300 mA Handset: 2 pcs rechargeable NiCd batteries: 1,2 V
Battery operating time	in standby +/- 60 hours talk time +/- 6 hours
Dimensions	Base station: +/- 120 x 165 x 51 mm Handset: +/- 53 x 21 x 163 mm
Weight	Handset: +/- 190 g (incl. batteries)

11 Warranty

Warranty :

1 year
Ask your dealer for your free swop warranty.

Attention :

Do not forget to include your purchase invoice when you return the damaged device.

Inhaltsverzeichnis

1	Mobilteil	47
1.1	Vorderseite	47
1.2	Rückseite	47
1.3	Display	47
2	Basisstation	48
2.1	Oberseite	48
2.2	Unterseite	48
3	Allgemeines	48
4	Installation	48
5	Akku	49
6	Betrieb	49
6.1	Warnfunktion bei Reichweitenüberschreitung	49
6.2	Telefonieren	50
6.2.1	Wahlvorbereitung	50
6.2.2	Blockwahlen	50
6.3	Anrufe entgegennehmen	50
6.4	Einstellung empfangenlautstärke	50
6.5	Einstellung Ruf ton	51
6.5.1	Klingelmelodie Mobilteil	51
6.5.2	Klingellautstärke Basisstation	51
6.6	Mikrofon Stummschalten	51
6.7	Trennfunktion	51
6.8	Wahlwiederholung	51
6.9	Anrufe Durchstellen (R-Taste)	52
6.10	Kurzwahl	52
6.10.1	Rufnummern speichern	52
6.10.2	Eine Gespeicherte nummer wählen	52
6.10.3	Eine Gespeicherte nummer suchen	52
6.10.4	Eine Gespeicherte nummer löschen	53
6.11	Tastenklick Ain-/Ausschalten	53
6.12	Gesprächszeitbegrenzung	53
6.13	PABX Pause-funktion	53
6.13.1	Einstellen PABX-Zulassungsnummer	54
6.13.2	Eine PABX Gruppe löschen	54
6.14	Einstellung R-funktion	54
6.15	Alle speicher löschen	55
6.16	Paging/Suchen	55
6.16.1	Paging	55
6.16.2	Suchen	55
6.17	Warnfunktion Akku leer	55
6.18	Wahlsperre	56
6.18.1	Wahlsperre einschalten	56
6.18.2	Wahlsperre ausschalten	56
7	Rufnummernanzeige (Clip) (nur Butler 135)	56
7.1	Betrieb	56
7.2	Anrufliste	56
7.2.1	"Alle Anrufe" und "Neue Anrufe" anzeigen	56
7.2.2	Suchen in der Anrufer-ID-Liste	57
7.2.3	Löschen einer Rufnummer aus der Anrufliste	57
7.2.4	Löschen der gesamten Anrufliste	57
8	Störungen und Hinweise	57
9	Einstellungen	58
10	Technische Daten	60
11	Garantie	60

1 MOBILTEIL

1.1 Vorderseite

- 1 Display
- 2 Paging-Taste
- 3 Zifferntasten
- 4 # Taste
- 5 Programmier-taste
- 6 Aus-Taste
- 7 Durchstell-/Trenntaste
- 8 Wahlwiederholungs-/Pausetaste
- 9 Ladekontakte
- 10 Mikrofon
- 11 Stumm-/Löschtaste
- 12 Speichertaste
- 13 * Taste
- 14 Leitungstaste
- 15 Lautsprecher

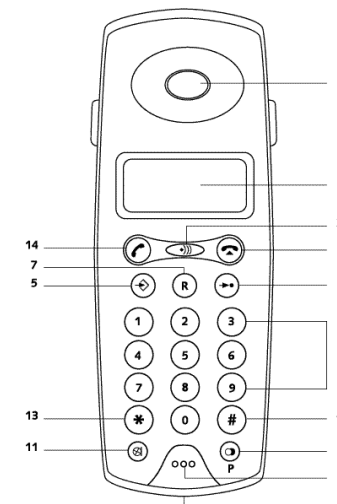

1.2 Rückseite

- 1 Akkuverriegelung
- 2 Akkus

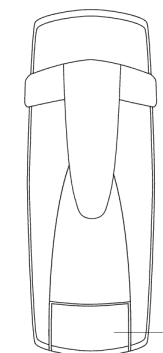

1.3 Display





- Gerät eingeschaltet
- Mikrofon stummgeschaltet
- Programmier-Modus
- Akku Anzeige
- Funkverbindung
- Paging Anzeige
- Neue Anrufe Anzeige (nur Butler 135)
- Anzeige Wahlsperre

TOPCOM®

Butler 130/135

2 BASISSTATION

2.1 Oberseite

- 1 Netzkontrolle 
- 2 Funkverbindung 
- 3 Ladekontrolle 
- 4 Paging/Suchtaste 
- 5 Ladekontakte

2.2 Unterseite

- 1 Anschluß Telefonnetz
- 2 Anschluß Adapter
- 3 Lautstärkereglер

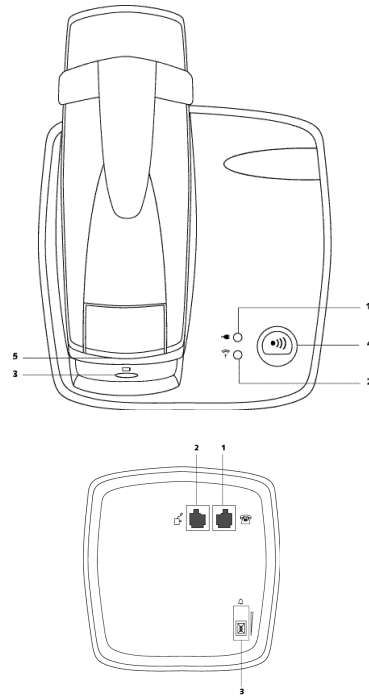



3 ALLGEMEINES

Bei schnurlosen Telefonen wird die Hörschnur durch Funk ersetzt. Deshalb können Sie anrufen und Anrufe empfangen auch wenn Sie sich nicht an der Basisstation befinden. Dem Funk verdanken Sie Ihre Mobilität; die Reichweite ist jedoch beschränkt.

Der Butler 130/135 funktioniert im Freien innerhalb eines Funkbereichs von 300 Meter, in Gebäuden beträgt der Funkbereich 50 Meter. Wenn es aber Hindernisse zwischen Mobilteil und Basisstation gibt, wird diese Reichweite reduziert. Falls Sie sich zu weit von der Basisstation entfernen, ertönt ein Warnsignal. Wenn die Funkverbindung zwischen Mobilteil und Basisstation nicht möglich ist, hören Sie ein unterbrochenes Warnsignal. Gehen Sie innerhalb von 10 Sekunden wieder in der Reichweite, damit die Funkverbindung wieder möglich ist.

4 INSTALLATION

- 1 Schließen Sie das Telefonkabel an die Buchse "  " auf der Unterseite der Basisstation an und stecken Sie es in die Wandkontaktdose.
- 2 Stecken Sie die Anschlußschnur des Steckernetzteils in die Buchse "  " auf der Unterseite der Basisstation. Stecken Sie dann das Steckernetzteil in eine Wandkontaktdose.

TOPCOM®

Butler 130/135

5 AKKU

Öffnen Sie das Akkufach auf der Rückseite des Mobilteils. Legen Sie die 2 wiederaufladbare NiCd Akkus (1,2V/600mAh) in das Akkufach ein und schließen Sie dann wieder das Akkufach.

Der Akku des Mobilteils soll zuerst aufgeladen werden bevor telefoniert werden kann.

Legen Sie den Mobilteil in die angeschlossene Basisstation. Die Akku-Anzeige auf der Basisstation leuchtet um Ihnen zu zeigen daß die Akkus aufgeladen werden. Nach ungefähr 14 Stunden sind die Akkus völlig geladen.

Legen Sie den Mobilteil nicht nach jedem Gebrauch wieder in die Basisstation. Es ist besser für die Akkus, geladen und entladen zu werden, als immer voll geladen zu sein. Benutzen Sie den Mobilteil so lange bis die Ladekontrolle anzeigt, daß die Kapazität zu Ende geht. Sie hören dann einen unterbrochenen Ton und die Ladekontrolle im Display blinkt.

Wenn die Akkus voll geladen sind, kann man während 6 Stunden ein Gespräch führen. In Standby dauert es ungefähr 60 Stunden bis die Akkus neu aufzuladen sind.

Bemerkungen

- Die Ladepunkte des Mobilteils sind nicht kurzschlußsicher und dürfen daher nicht mit Metall in Kontakt kommen.
- Die Ladepunkte der Akkus auf dem Mobilteil und auf der Basisstation sind jeden Monat mit einem sanften Tuch zu reinigen.
- Wenn Sie das Gerät längere Zeit nicht benutzen, entfernen Sie dann immer die Akkus aus dem Mobilteil. Stellen Sie in diesem Fall den Mobilteil nicht in die Ladeablage der Basisstation, damit die Akkus länger halten.
- Defekte Akkus nie in dem Hausmüll werfen. Akkus sind chemischer Abfall und sollten dementsprechend entsorgt werden.

6 BETRIEB

6.1 Warnfunktion bei Reichweitenüberschreitung

Hindernisse zwischen Mobilteil und Basisstation beeinflussen die Reichweite. Bei Reichweitenüberschreitung vermindert sich die Verbindungsqualität und es ertönt ein Warnsignal. Die Verbindung wird automatisch abgebrochen, wenn Sie nicht innerhalb von 10 Sekunden wieder in den Funkbereich gehen.

Ist zwischen Mobilteil und Basisstation keine Funkübertragung möglich, ertönt ein unterbrochenes Signal.

6.2 Telefonieren

6.2.1 Wahlvorbereitung

Man kann auch zuerst die Nummer wählen und dann die Leitungstaste drücken. Auf diese Art und Weise kann der Anrufer sehen, ob die eingegebene Nummer richtig ist. Ist die Nummer falsch, kann er sie mit der Stumm-Taste löschen. Drücken Sie jetzt die Leitungstaste und die Nummer wird gewählt.

- Das Gerät belegt die Leitung und nur 3 Sekunden später wird die Nummer übermittelt.
- Um das Gespräch zu beenden, drücken Sie die Aus-Taste oder legen Sie das Mobilteil auf die Basisstation.
- Die Gesprächsdauer erscheint auf dem Display.

6.2.2 Blockwahlen

Man kann auch zuerst die Nummer wählen und dann die Leitungstaste drücken. Auf diese Art und Weise kann der Anrufer sehen ob die eingegebene Nummer richtig ist. Ist die Nummer falsch, kann er sie löschen mit der Stumm-Taste. Drücken Sie jetzt die Leitungstaste und die Nummer wird gewählt.

- Das Gerät nimmt die Leitung und nur 3 Sekunden später wird die Nummer durchgeschickt.
- Um das Gespräch zu beenden, drücken Sie die Aus-Taste oder legen Sie das Mobilteil auf die Basisstation.
- Der Gesprächsdauer erscheint auf dem Display.

6.3 Anrufe entgegennehmen

Wenn Sie angerufen werden, klingelt die Basisstation und wird den Anruf zum Mobilteil geschickt. Wenn das Mobilteil nicht auf der Basisstation liegt, klingelt auch das Mobilteil. Wenn das Mobilteil auf der Basisstation liegt, klingelt nur die Basisstation.

Wenn die Basisstation einen Anruf empfängt und das Mobilteil liegt auf der Basis, kommt die Verbindung unmittelbar zustande wenn Sie das Mobilteil aufnehmen (diese Funktion kann man an- und ausschalten, siehe 9. Einstellungen). Drücken Sie die Aus-Taste um, nach dem Gespräch, die Verbindung zu beenden. Der Gesprächsdauer erscheint auf dem Display.

6.4 Einstellung empfängerlautstärke

Wenn Sie Ihren Gesprächspartner nicht laut genug hören, können Sie die Hörerlautstärke einstellen anhand der Leitungstaste.

- Hi = Laut
- Lo = Leise

6.5 Einstellung Rufton

6.5.1 Klingelmelodie Mobilteil

- Drücken Sie die Programmierstaste.
- Drücken Sie die Taste "5".
- Im LCD Display erscheint die jetzige Einstellung der Klingelmelodie.
- Drücken Sie die "1", "2", "3" oder "4" um die gewünschte Klingelmelodie zu wählen.
- Drücken Sie die "5" um die Klingellautstärke auszuschalten.
- Die LCD-Anzeigen zeigen die Einstellung.
- Drücken Sie die Programmierstaste um diese Einstellung zu bestätigen und zu speichern.

6.5.2 Klingellautstärke Basisstation

Die Klingellautstärke der Basisstation kann durch Betätigung des Klingellautstärke-reglers auf der Unterseite der Basisstation eingestellt werden. Dieser Schalter gibt Ihnen die Möglichkeit die Klingellautstärke zu regeln (Position I= leise, Position II= normal, Position III= laut).

6.6 Mikrofon Stummschalten

Wenn Sie während eines Gesprächs im Raum rückfragen wollen und nicht wollen, daß Ihr Gesprächspartner Sie hört, können Sie das Mikrofon temporär ausschalten. Dazu brauchen Sie nur die Mute-Taste zu drücken. Im Display erscheint die Stummschaltungsanzeige. Wenn Sie das Gespräch weitersetzen wollen, drücken Sie dann wieder auf die Mute-Taste.

6.7 Trennfunktion

Drücken und halten Sie 2 Sekunden die Flashtaste und die Verbindung wird ungefähr 2 Sekunden getrennt. Mehrere Gespräche können also nacheinander geführt werden ohne die Funkverbindung zwischen Basisstation und Mobilteil zu trennen.

6.8 Wahlwiederholung

Wenn Sie eine Telefonnummer gewählt haben aber Sie haben keine Antwort empfangen oder die Nummer war bereits in Gespräch, dann können Sie diese Nummer nachher nochmal anrufen. Die 4 zuletzt gewählte Nummer werden aufbewahrt. Wenn Sie eine Nummer wiederholen möchten, drücken Sie dann zuerst die Wahlwiederholungstaste bis die gewünschte Nummer auf dem Display erscheint und nehmen Sie das Mobilteil auf. Die Nummer wird jetzt automatisch gewählt.

6.9 Anrufe Durchstellen (R-Taste)

Mit der Durchstelltaste können Gespräche durchgestellt werden. Die R-Taste hat eine Flashfunktion, das bedeutet, daß sie eine kurze Leitungsunterbrechung von 100 ms bewirkt. Um diese Unterbrechung einzustellen, siehe 6.14 Einstellung R-Funktion.

Lesen Sie die Bedienungsanleitung Ihrer Telefonanlage, wenn Sie sich dieser Funktion richtig bedienen wollen. Diese Taste brauchen Sie manchmal auch zur Benutzung von Dienste, die Ihnen von dem Fernsprechart angeboten werden.

6.10 Kurzwahl

Der Butler hat 10 Kurzwahlspeicher. Jeder Speicherplatz kann eine Rufnummer von maximal 24 Zeichen behalten. Sie können eine gespeicherte Rufnummer durch Drücken der Speichertaste und der entsprechenden Zifferntaste (von 0 bis 9) anwählen.

6.10.1 Rufnummern speichern

- Drücken Sie die Programmierertaste.
- Drücken Sie die Speichertaste.
- Im Display erscheint "[]".
- Wählen Sie einen Speicherplatz aus durch Drücken einer Zifferntaste (von 0-9).
- Im Display erscheint der gewählte Speicherplatz.
- Geben Sie die zu speichernde Rufnummer ein.
- Drücken Sie die Programmierertaste.

In Kurzwahlnummern können Sie auch eine Pause programmieren. Drücken Sie dazu während der Programmierung des Kurzwahlspeichers die Wahlwiederholungstaste für eine Pause von 3 Sekunden ("P" erscheint im Display).

6.10.2 Eine Gespeicherte nummer anwählen

- Drücken Sie die Speichertaste.
- Drücken Sie die Zifferntaste des Speicherplatzes, wo die gewünschte Telefonnummer gespeichert worden ist (0-9).
- Drücken Sie die Leitungstaste und die Rufnummer wird jetzt automatisch angewählt.

6.10.3 Eine Gespeicherte nummer suchen

- Drücken Sie die Speichertaste wenn das Gerät in Standby steht. Auf dem Display erscheint "[]".
- Drücken Sie die Nummer des Speicherplatzes (0-9).
- Die Telefonnummer erscheint während 5 Sekunden im Display und nachher geht das Gerät zurück in Standby.
- Wenn der Speicherplatz frei ist, hören Sie ein Warnsignal.

6.10.4 Eine Gespeicherte nummer löschen

- Drücken Sie die Programmierertaste.
- Drücken Sie die Speichertaste.
- Im Display erscheint "[]".
- Drücken Sie die Nummer des Speicherplatzes (0-9).
- Drücken Sie noch einmal die Programmierertaste.

6.11 Tastenklick Ein-/Ausschalten

Zur Einstellung des Tastenklicks gehen Sie wie folgt vor:

- Drücken Sie die Programmierertaste.
- Drücken Sie die Taste "4".
- Im Display erscheint die Einstellung des Tastenklicks (EIN/AUS)
- Drücken Sie die "1" um den Tastenklick einzuschalten, drücken Sie die "2" um den Tastenklick auszuschalten.
- Im Display erscheint die Einstellung.
- Drücken Sie die Programmierertaste um die Einstellung zu bestätigen und zu speichern.

6.12 Gesprächszeitbegrenzung

Um zu vermeiden daß Sie vergessen ein Gespräch zu beenden oder versehentlich die Leitungstaste eingedrückt haben ohne ein Gespräch zu führen, verfügt Ihr Gerät über einen Gesprächsdauerzähler.

Nach 14 Minuten und 30 Sekunden Gespräch ertönt ein Warnsignal. Um Ihr Gespräch weiterzusetzen und zu vermeiden, daß die Verbindung getrennt wird, brauchen Sie nur eine Zifferntaste zu drücken (0-9).

Wenn Sie keine Taste drücken und der Gesprächsdauerzähler erreicht 15 Minuten, wird die Verbindung automatisch getrennt.

Bemerkung

Diese Funktion kann man aus- und anschalten (siehe 9. Einstellungen)

6.13 PABX Pause-funktion

Sie können 3 PABX-Zugangszahlen (maximum 2-stellig) programmieren. Diese Zugangszahlen haben eine oder zwei Stellen. Wenn die erste oder die zwei ersten Ziffern einer gewählten Rufnummer mit einer PABX-Zugangszahl übereinstimmen, wird nach diesen Ziffern automatisch eine Pause eingefügt.

6.13.1 Einstellen PABX-Zulassungsnummer

- Drücken Sie die Programmier Taste.
- Drücken Sie die Taste "3".
- Im Display erscheint "PAB[1][2][3]" um den Gebraucher zu informieren PABX Gruppe 1, 2 oder 3 zu wählen.
- Drücken Sie "1", "2" oder "3" um die PABX Gruppe zu wählen.
- Auf dem Display erscheint die Einstellung der gewählten Gruppe.
- Wenn PABX Gruppe 2 zum Beispiel nicht zur Verfügung steht, erscheint "PAB2=OFF" auf dem Display.
- Oder wenn zum Beispiel die Einstellung von Gruppe 2 eine kurze Pause ist (1P) mit Charakter 62 als PABX Kode, erscheint "PAB2=1P62" auf dem Display.
- Drücken Sie "1" oder "2" um die Pausezeit zu wählen:
"1": 3 Sekunden Pause (1P im Display)
"2": 6 Sekunden Pause (2P im Display).
- Drücken Sie die Programmier Taste um die Einstellung zu bestätigen und zu speichern.
- Jetzt gibt es eine automatische Wahlpause zwischen die Zulassungskode und die erste Ziffer einen externe Telefonnummer.
- Für die PABX Zulassungskode und die Zugangszeit sind maximal 3 Einstellungen zugelassen.
- Maximum 2 Zeichen für jede Einstellung.
- Mit der Funktion "6.15. Alle Speicher löschen" werden auch diese Einstellungen gelöscht.

6.13.2 Eine PABX Gruppe löschen

- Drücken Sie die Programmier Taste.
- Drücken Sie "3".
- Im Display erscheint "PAB [1][2][3]" um den Gebraucher zu informieren daß PABX Gruppe 1, 2 oder 3 gewählt werden muß.
- Drücken Sie "1", "2" oder "3" um die PABX Programmiergruppe zu wählen.
- Im Display erscheint die Einstellung.
- Drücken Sie die Programmier Taste um das Löschen zu bestätigen.

6.14 Einstellung R-funktion

- Drücken Sie die Programmier Taste.
- Drücken Sie die Taste "2".
- Im Display erscheint "[r]=", die R-Taste Einstellung
- Geben Sie die Funktionskode "2", "3", "4", "5" ein für die verschiedene Pausezeiten.
1= nicht zur Verfügung
2= flash: 100 ms (r = flash 1)

3= flash: 115 ms (r = flash 2)

4= flash: 270 ms (r = flash 3)

5= flash: 600 ms (r = flash 4)

- Im Display erscheint die Einstellung.
- Drücken Sie die Programmier Taste um die Einstellung zu bestätigen und zu speichern.

6.15 Alle Speicher löschen

- Drücken Sie die Programmier Taste.
- Drücken Sie die "1".
- Im Display erscheint "Clear All".
- Drücken Sie die Programmier Taste um zu bestätigen das alle Speicher gelöscht werden müssen. Die zu löschenden Einstellungen sind die folgende:
1 Löschen Wahlwiederholungsspeicher
2 Alle Kurzwahlnummern
3 Flashzeit wird zurück auf 100 ms eingestellt.
4 Alle PABX-Zugangszahlen löschen.

6.16 Paging/Suchen

6.16.1 Paging

- Drücken Sie in Standby die Paging/Suchtaste auf der Basisstation.
- Sie hören einen Paginganruf auf der Basisstation und im Mobilteil.

6.16.2 Suchen

- Halten Sie in Standby die Paging/Suchtaste auf der Basisstation während 2 Sekunden eingedrückt bis Sie einen Signalton hören.
- Sie hören einen wiederholten Signalton im Basisstation und Mobilteil.
- Der wiederholte Signalton dauert noch 30 Sekunden und hört dann automatisch auf.
- Um diesen wiederholten Signalton zu unterbrechen, drücken Sie nocheinmal kurz die Paging/Suchtaste auf der Basisstation oder drücken Sie eine beliebige Taste am Mobilteil.

6.17 Warnfunktion Akku leer

Falls die Akku fast leer ist, hören Sie einen Warnsignal jede 5 Sekunden und die Akku-Anzeige am Display blinkt. Stellen Sie Ihren Mobilteil in Ladezustand auf der angeschlossenen Basisstation um die Akkus zu laden, ansonsten schaltet nach kurzer Zeit das Display ebenfalls aus.

6.18 Wahlsperre

6.18.1 Wahlsperre einschalten

- Drücken Sie die Programmier Taste, um das Programmiermenü zu öffnen
- Drücken Sie "7". Auf dem Display erscheint die jetzige Einstellung.
- Drücken Sie "1", um die Wahlsperre einzuschalten und "2", um die Wahlsperre auszuschalten.
- Die Einstellung erscheint zusammen mit dem Wahlsperre-Symbol auf dem Display.
- Drücken Sie die Programmier Taste zur Bestätigung.
- Diese Funktion wird automatisch eingeschaltet, wenn 10 Sekunden keine Tasten gedrückt werden.

6.18.2 Wahlsperre ausschalten

Um die Wahlsperre auszuschalten, drücken Sie die Tasten "4" und "9". Sobald das Gerät klingelt oder die Paging-Taste gedrückt wird, wird die Wahlsperre automatisch ausgeschaltet.

7 RUFNUMMERNANZEIGE (CLIP) (nur Butler 135)

Das Telefon Butler 135 ist mit der Funktion "Rufnummernanzeige" ausgestattet. Bei einem eingehenden Anruf erscheint die Rufnummer des Anrufers auf dem Display. Diese Funktion ist nur verfügbar, wenn der Netzbetreiber diesen Dienst anbietet UND man ihn aktiviert hat. Erkundigen Sie sich bei Ihrem Netzbetreiber.

7.1 Betrieb

Wenn Sie einen Anruf erhalten, erscheint die Nummer des Anrufers auf dem Display. Auf dem Display werden maximal 9 Ziffern dargestellt. Wenn die Nummer mehr Ziffern hat (max. 20), drücken Sie "3", um zur nächsten Seite zu wechseln und die restlichen Ziffern anzuzeigen. Jede Rufnummer wird in der Anrufliste gespeichert.

7.2 Anrufliste

In der Anrufliste werden die letzten 12 Anrufe gespeichert. Wenn die Liste bereits 12 Rufnummern enthält und ein neuer Anruf eingeht, wird der älteste Anruf automatisch durch den neuen ersetzt. Deswegen empfehlen wir, diese Liste regelmäßig abzufragen und zu löschen. Wenn die Anrufliste neue Einträge enthält, erscheint das Symbol '☑' auf dem Display.

7.2.1 'Alle Anrufe' und 'Neue Anrufe' anzeigen

- Drücken Sie die Programmier Taste, um das Programmiermenü zu öffnen.
- Drücken Sie dann die Paging-Taste, um zur Anrufliste zu gelangen.

- Auf dem Display werden die Gesamtzahl der Anrufe und die Anzahl neuer Anrufe angezeigt:
 - tot = Gesamtzahl der Anrufe in der Anrufliste
 - ne = Anzahl neuer Anrufe

7.2.2 Suchen in der Anrufer-ID-Liste

Wenn die Gesamtzahl der Anrufe und die neuen Anrufe angezeigt werden (siehe oben), können Sie mit '1' zum letzten Anruf (Anfang Liste) und mit '2' zum jeweils vorigen Anruf wechseln.

Hinweis

- Wenn Sie am Listenanfang sind (zuletzt eingegangener Anruf), erscheint 'head of list' auf dem Display. Drücken Sie auf "2", um zum vorigen Anruf zu wechseln.
- Wenn Sie am Listende sind (ältester Anruf) erscheint 'tail of list' auf dem Display. Drücken Sie auf "1", um nach unten zu gehen.
- Wenn die Nummer mehr als 9 Ziffern hat, drücken Sie auf "3", um die restlichen Ziffern anzuzeigen.

7.2.3 Löschen einer Rufnummer aus der Anrufliste

Um eine Rufnummer aus der Anrufliste zu löschen, halten Sie die '8' eine Sekunde gedrückt. Die Rufnummer wird aus der Liste gelöscht.

7.2.4 Löschen der gesamten Anrufliste

Es ist möglich, die bereits gelesenen Einträge der Anrufliste zu löschen (keine neuen /ungelesenen Einträge). Anrufe können nur gelöscht werden, wenn die Gesamtzahl der Anrufe und die neuen Anrufe auf dem Display angezeigt werden.

- Drücken Sie die Programmier Taste, um das Programmiermenü zu öffnen.
- Drücken Sie dann die Paging-Taste, um die Gesamtzahl der Anrufe und die neuen Anrufe anzuzeigen.
- Halten Sie die '8' eine Sekunde gedrückt. Das Gerät fordert Sie auf, den Löschvorgang zu bestätigen.
- Drücken Sie nochmals die '8', um zu bestätigen oder drücken Sie eine andere Taste um den Löschvorgang abzubrechen.
- Nach dem Löschen werden nur noch die neuen Anrufer auf dem Display angezeigt.

8 STÖRUNGEN UND HINWEISE

Das Mobilteil klingelt nicht

- Sind die Akkus aufgeladen? (Prüfen Sie ob das Display funktioniert)
- Vielleicht wurde die Klingel des Mobilteils ausgeschaltet (siehe 6.5.1 Klingellautstärke Mobilteil).

Display funktioniert nicht

- Überprüfen Sie ob die Akkus gut angeschlossen sind.
- Überprüfen Sie ob die Ladekontakte nicht beschädigt oder schmutzig sind.

Anzeigen am Basisstation funktionieren nicht

- Überprüfen Sie ob der Adapter und Telefonschnur an die korrekten Anschlußpunkte der Basisstation angeschlossen sind.
- Überprüfen Sie ob die Stromversorgung des Adapters in Ordnung ist.
- Überprüfen Sie ob den mitgelieferten Adapter benutzt wurde.

Die Verbindung ist schlecht



- Sie befinden sich zu weit von der Basisstation, gehen Sie näher heran.

Sie hören ein unterbrochener Signalton während des Gespräches

- Sie haben sich zu weit von der Basisstation entfernt, wenn Sie sich nicht innerhalb von 10 Sekunden der Basisstation nähern, wird das Gespräch abgebrochen.
- Der 15-Minuten-Gesprächsdauerzähler ist vielleicht aktiviert. Drücken Sie eine Zifferntaste (0-9) um das Gespräch weiterzusetzen.
- Wenn die Akku-Anzeige im Display des Mobilteils erscheint oder die Akku-leer-LED leuchtet, müssen die Akkus aufgeladen werden.



9 EINSTELLUNGEN

Alle Speicher löschen. Löscht die folgende Einstellungen:

 1x 



- Wahlwiederholungsspeicher
- alle Kurzwahlnummern
- alle PABX-Kodes
- Flashzeit wird zurück 100ms

Einstellen R-Funktion

 2x 



- x= 1 : /
- x= 2 : flash 100 ms
- x= 3 : flash 115 ms
- x= 4 : flash 270 ms
- x= 5 : flash 600 ms

PABX Zulassungskode

 3xyz 



- x= 1 : PABX Gruppe 1
- x= 2 : PABX Gruppe 2
- x= 3 : PABX Gruppe 3
- y= 1 : 3 Sekunden Pause (1P)
- y= 2 : 7 Sekunden Pause (2P)
- z= PABX Zulassungskode (max 2 Zeichen)

Tastenklicks

 4x 



- x= 1 : Tastenklicks einschalten
- x= 2 : Tastenklicks ausschalten

Klingelmelodie Mobilteil

 5x 



- x= 1-4 : Klingelmelodie einschalten
- x= 5 : Klingellautstärke ausschalten

Wahlsperre

 7x 









- x= 1 : Wahlsperre einschalten
- x= 2 : Wahlsperre ausschalten

Gesprächszeitsbegrenzung

 *x 

- x= 1 : Gesprächszeitsbegrenzung einschalten
- x= 2 : Gesprächszeitsbegrenzung ausschalten

Kurzwahl

- Rufnummer speichern   (0-9) (tel. nr.) 
- Rufnummer wählen   (0-9)
- Rufnummer suchen  (0-9)
- Rufnummer löschen   (0-9) 

10 TECHNISCHE DATEN

Frequenz 900 Mhz
Übertragungsleistung 10 mw
Reichweite in Gebäuden - max 50 Meter
 im Freien - max 300 Meter
Speicher 10 Kurzwahlnummern
Stromversorgung Basisstation: Adapter 2 x DC 9V/300 mA
 Mobilteil: 2 wieder aufladbare NiCd Akkus:1,2 V
Autonomie Akku in Standby ungefähr 60 Stunden
 Gesprächszeit ungefähr 6 Stunden
Abmessungen Basisstation: +/- 120 x 165 x 51 mm
 Mobilteil: +/- 53 x 21 x 163 mm
Gewicht Mobilteil: +/- 190 g (inkl. Akkus)

11 GARANTIE

Garantie :
 1 Jahr.
 Erkundigen Sie sich bei Ihrem Händler nach der kostenlosen Umtauschgarantie.

Achtung :
 Vergessen Sie bei einem Zurückschicken Ihres Gerätes nicht, Ihren Kaufbeleg beizufügen.

Dit apparaat is goedgekeurd volgens Beschikking van de Raad 98/482/EG (TBR 37) voor pan-Europese aansluiting van enkelvoudige eindapparatuur op het openbare geschakelde (PSTN). Gezien de verschillen tussen de individuele PSTN's in de verschillende landen, biedt deze goedkeuring op zichzelf geen onvoorwaardelijke garantie voor een succesvolle werking op elke PSTN-netwerkaansluitpunt. Neem bij problemen in eerste instantie contact op met de leverancier van het apparaat. Deze lijst geeft een overzicht van de netwerken waarvoor dit toestel werd ontworpen en met dewelke er zich problemen kunnen voordoen.

Netwerk	Compatibiliteit	Netwerk	Compatibiliteit
Oostenrijk	A	Luxemburg	A
België	A	Nederland	A
Denemarken	A	Portugal	A
Finland	A	Spanje	A
Frankrijk	C	Zweden	A
Duitsland	A	Groot Brittannië	C
Griekenland	A	Noorwegen	A
Ierland	C	Zwitserland	A
Italië	A		

A - het toestel werd ontwikkeld om te werken met het netwerk van dit land
 B - er kunnen zich moeilijkheden voordoen bij de werking tussen het toestel en het netwerk van dit land
 C - het toestel werd niet getest op het netwerk van dit land

Cet équipement a reçu l'agrément, conformément à la décision 482/98/CE (TBR 37) du Conseil, concernant la connexion paneuropéenne de terminal unique aux réseaux téléphoniques publics commutés (RTPC). Toutefois, comme il existe des différences d'un pays à l'autre entre les RTPC, l'agrément en soi ne constitue pas une garantie absolue de fonctionnement optimal à chaque point de terminaison du réseau RTPC. En cas de problèmes, vous devez contacter en premier lieu votre fournisseur. Cette liste indique les réseaux pour lesquels le matériel a été fabriqué et avec lesquels des difficultés peuvent survenir.

Réseau	Compatibilité	Réseau	Compatibilité
Autriche	A	Luxembourg	A
Belgique	A	Pays-Bas	A
Danemark	A	Portugal	A
Finlande	A	Espagne	A
France	C	Suède	A
Allemagne	A	Grande-Bretagne	C
Grèce	A	Norvège	A
Irlande	C	Suisse	A
Italie	A		

A - l'appareil a été développé pour fonctionner sur le réseau de ce pays
 B - quelques problèmes peuvent survenir quant au fonctionnement de l'appareil sur le réseau de ce pays
 C - l'appareil n'a pas été testé sur le réseau de ce pays

The equipment has been approved to 98/482/EG (TBR 21) for pan-European single terminal connection to the Public Switched Telephone Network (PSTN). However, due to differences between the individual PSTNs provided in different countries the approval does not, of itself, give an unconditional assurance of successful operation on every PSTN network termination point. Should you have problems, contact your dealer. This list will indicate the networks with which the equipment is designed to work and any notified networks with which the equipment may have interworking difficulties.

Network	Compatibility	Network	Compatibility
Austria	A	Luxembourg	A
Belgium	A	The Netherlands	A
Denmark	A	Portugal	A
Finland	A	Spain	A
France	C	Sweden	A
Germany	A	United Kingdom	C
Greece	A	Norway	A
Ireland	C	Switzerland	A
Italy	A		

A - equipment designed to work with country's network
 B - equipment may have interworking difficulties with country's network
 C - equipment not tested against compliance to country's network

Dieses Gerät wurde gemäß der Entscheidung 98/482/EG (TBR 37) des Rates europaweit zur Anschaltung als einzelne Endeinrichtung an das öffentliche Fernsprechnet zugelassen. Aufgrund der zwischen den öffentlichen Fernsprechnetzen verschiedener Staaten bestehenden Unterschiede stellt diese Zulassung an sich jedoch keine unbedingte Gewähr für einen erfolgreichen Betrieb des Geräts an jedem Netzanschlusspunkt dar. Falls beim Betrieb Probleme auftreten, sollten Sie sich zunächst an ihren Fachhändler wenden.

Diese Liste gibt eine Übersicht über die Netze, für die dieses Gerät entwickelt worden ist und bei welchen Probleme auftreten können.

Netz	Kompatibilität	Netz	Kompatibilität
Österreich	A	Luxemburg	A
Belgien	A	Niederlande	A
Danemark	A	Portugal	A
Finnland	A	Spanien	A
Frankreich	C	Schweden	A
Deutschland	A	Großbritannien	C
Griechenland	A	Norwegen	A
Irland	C	Schweiz	A
Italien	A		

A - Das Gerät ist für den Betrieb mit dem Netz dieses Landes entwickelt worden.
 B - Es können sich beim Betrieb des Gerätes mit dem Netz dieses Landes Probleme ergeben.
 C - Das Gerät ist im Netz dieses Landes nicht geprüft worden.

TOPCOM[®]
it's nice talking to you