

MP3-CD Player / FM Tuner

EXP7361

användarhandböckerna
brugermanual
käyttöoppaita
εγχειρίδιο χρήσης



PHILIPS

MP3-CD Player / FM Tuner

Meet Philips at the Internet
<http://www.philips.com>



**CLASS 1
LASER PRODUCT**



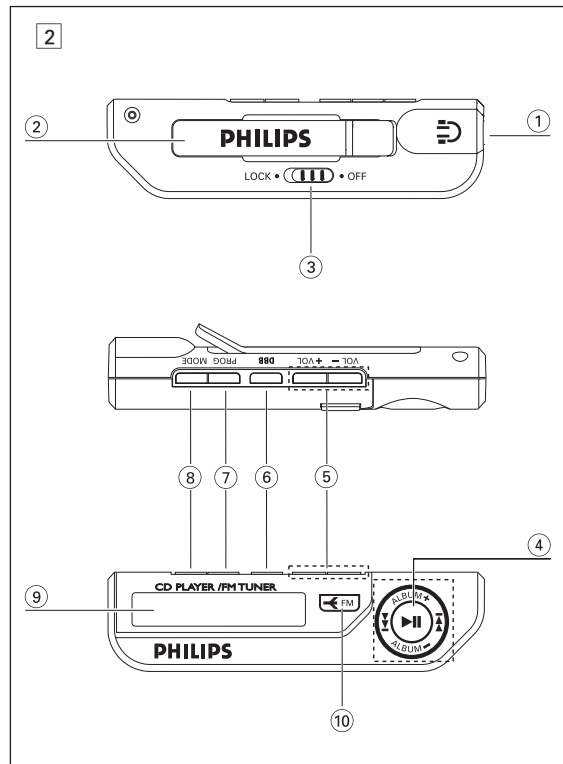
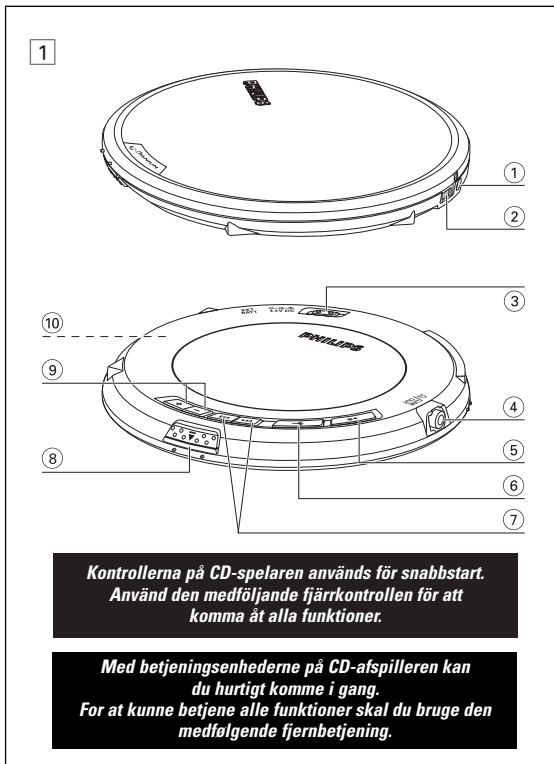

SNABBSTART

HURTIG START

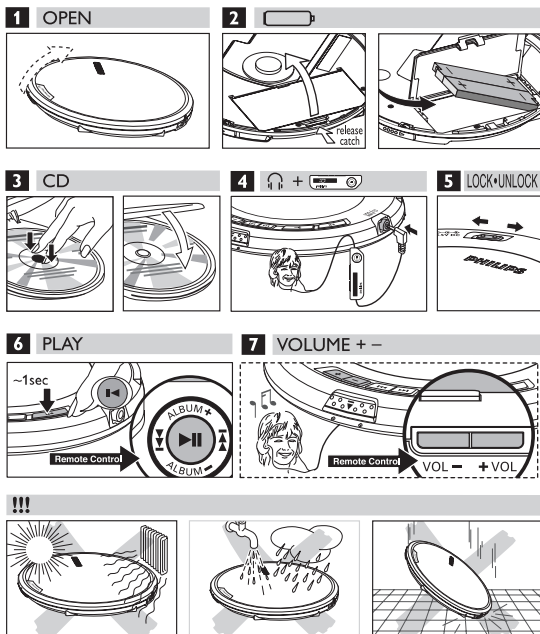

DANSK

BETJENINGSENHEDER

BETJENINGSENHEDER, (Se figur 1)

- ① 4.5V DC stik til strømforsyningen til AC/DC-adapteren
- ② EXT BATT stik til den eksterne strømforsyning fra batterier
- ③ LOCK • UNLOCK... låser/ aktiverer alle knapper på afspilleren
- ④ ↻ /LINE OUT lut fjernbetjeningen her og dine hovedtelefoner til fjernbetjeningen.
- ⑤ ▶|| tænder for apparatet, starter afspilning og afbryder afspilning, tryk og hold ▶|| nede i 2 sekunder for at stoppe.
- ⑥ ← tænder/slukker for radioen.
- ⑦ ◀▶ springer og søger numre i retning bagud/ fremad (FM) indstiller på stationer
- ⑧ ● ▲ ● åbner CD-klappen
- ⑨ VOLUME +/- skru op for lydstyrken/ skru ned for lydstyrken
- ⑩ rum til genopladelige batterier indeni CD-afspilleren.

model & serie-nummer findes indeni batteri-rummet.

Medfølgende tilbehør:

- 1 x hovedtelefoner, HE570
- 2 x genopladelige batterier, AY3365
- 1 x eksternt batterirum, AY3380
- 1 x fjernbetjening, AY3786
- 1 x AC/ DC-adapter, AY3170
- 1 x CD-ROM med gratis Musicmatch Jukebox software
- 1 x lomme, AY3268

Korrekt behandling af CD afspiller og CD'er, ⚠

- Undgå at røre linsen (A) i CD afspilleren.
- Apparatet, batterierne eller CD'erne må ikke udsættes for fugt, regn, sand eller stærk varme (forårsaget af varmeapparater eller direkte sollys).
- Du kan rengøre CD afspilleren med en blød, let fugtig, fnug-fri klud. Der må ikke benyttes nogen form for rengøringsmidler, da de kan virke ætsende.
- Når en CD skal renses, bruges der en blød, fnug-fri klud, og der tørres i lige linjer fra midten og ud mod kanten. Rengøringsmidler kan beskadige CD'en! Der må aldrig skrives eller anbringes klæbemærker på CD'er.
- Linsen kan dugge, hvis apparatet pludselig flyttes fra kolde til varme omgivelser. I dette tilfælde er det ikke muligt at afspille en CD. Lad CD afspilleren blive stående i varme omgivelser, indtil fugtigheden er fordampet.
- Aktive mobiltelefoner i nærheden af CD afspilleren kan forårsage funktionsfejl.
- Undgå at tabe apparatet, da det derved kan beskadiges.

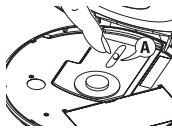

Hovedtelefoner HE570, LINE OUT

- Tilslut fjernbetjeningen til ↻/LINE OUT stikket på afspilleren og dine hovedtelefoner til fjernbetjeningen.
- ↻/LINE OUT kan også bruges, til at forbinde afspilleren til dit hi-fi-system (med en ledning) eller til din bilradio (med en adapterkassette eller en ledning). I begge tilfælde skal lydstrømmen på afspilleren stilles på position 22.



IVIGTIGT!

Øre-sikkerhed: lyt ved moderat lydstyrke. brug af hovedtelefoner ved høj lydstyrke kan ødelægge din hørelse.

Trafik-sikkerhed: brug ikke hovedtelefoner, mens du kører bil eller cykler, da du kan være skyld i uheld.

FJERNBETJENING AY3786

BETJENINGSENHEDER, (Se figur 2)

- ① ↻ 3,5 mm stik til hovedtelefoner
- ② **Klemme**
- ③ **LOCK•OFF** låser/ aktiverer alle knapperne på fjernbetjeningen.
- ④ ◀▶ springer og søger numre i retning bagud/ fremad (FM) indstiller på stationer
▶|| tænder for apparatet, starter afspilning og afbryder afspilning, tryk og hold ▶|| nede i 2 sekunder for at stoppe.
ALBUM + / - kun ved MP3/WMA-CD:
– vælger forudgående eller næste album
– springer tilbage eller frem
- ⑤ **VOLUME +/-** regulerer lydstyrken
- ⑥ **DBB** slår forstærkningen af bassen til og fra
- ⑦ **PROG** – programmering af numre;
..... – programmering af forudindstillede FM-stationer.
- ⑧ **MODE** vælger de forskellige muligheder for afspilning for at vælge og benytte display-funktionen trykkes og holdes MODE nede i 3 sekunder.
- ⑨ Display
- ⑩ **FM** tænder/ slukker radioen.

Brug af fjernbetjeningen

Fjernbetjeningen giver dig mulighed for at styre alle funktioner på afspilleren.

- 1 Tilslut fjernbetjeningen solidt til ↻/LINE OUT på apparatet.**
- 2 Tilslut hovedtelefonerne solidt til stikket på fjernbetjeningen.**
- 3** På fjernbetjeningen skal du holde ▶|| trykket ind i 2 sekunder for at tænde for apparatet og starte afspilningen.
→ afspilning starter og nummeret vises i displayet ved Audio CD. Fil-navn vises i displayet ved MP3/ WMA CD'er.
- 4** Regulér lydstyrken og lyden på afspilleren og på din fjernbetjening.



Nyttigt Hint: Skift batterierne ud, lige så snart der vises $\text{Σ} \text{Σ}$ i displayet. Baggrundslyset i displayet lyser kun, hvis du benytter fjernbetjeningen.

OM DIN MP3/ WMA

MP3/ WMA musikfiler

Med musik-komprimeringsteknologien MP3 (MPEG Audio Layer 3) og WMA (Windows Media Audio) reduceres de digitale data fra en audio CD ganske betydeligt, samtidig med at der bevares en lyd-kvalitet, der svarer til CD'ens. Med MP3/ WMA kan du optage op til 10 timers musik i nærved CD-kvalitet på en enkelt CD-ROM.

Sådan får du musikfiler

Du kan enten downloade lovlige musikfiler fra Internettet og gemme dem på din computers harddisk, eller du kan generere dem fra dine egne audio CD'er. Dette gøres ved at lægge en audio CD i din computers CD-ROM-drev og konvertere musikken ved hjælp af et passende komprimeringsprogram. For at få en god lyd-kvalitet anbefales det at bruge en bit-hastighed på 128 kbps eller højere til MP3 musikfilerne, og 96 kbps for WMA-filer.

Sådan laver du en CD-ROM med MP3/ WMA-filer

Brænd musik-filerne fra din computers harddisk på CDR eller CDRW ved hjælp af din CD-brænder. Du kan bruge den vedlagte EXPANUM CD-ROM (gratis **MUSICMATCH Jukebox** software) til at lave din egen MP3 CD.



Nyttigt Hint:

- Sørg for at filnavnene på MP3 filerne ender med .mp3 og WMA filerne ender med .wma.
- Samlet antal musikfiler og albummer: omkring 500
- Se den gratis **MUSICMATCH Jukebox** software på den vedlagte CD-ROM for yderligere oplysninger om, hvordan man laver musik-filer.
- Sørg for at dine WMA-filer ikke er beskyttede.

Windows Media Audio® er et registreret varemærke fra Microsoft Korporation.

MUSICMATCH Jukebox® er et registreret varemærke fra Musicmatch Inc.

Alle benyttede varemærker er de respektive ejeres ejendom.

BATTERIER

(følger med eller fås som ekstra udstyr)

Til dette apparat kan du enten bruge:

- ◆ normale batterier af typen **LR6, UM3** eller **AA**, eller
- ◆ alkalibatterier af typen **LR6, UM3** eller **AA** (helst Philips).
- PHILIPS genopladelige batterier, type AY3365

Nyttigt Hint:

- Det frarådes at bruge en kombination af gamle og nye batterier. Hvis batterierne er brugt op, eller hvis batteriet ikke skal bruges i længere tid, bør batterierne tages ud.
- Tag batterierne ud i den viste rækkefølge (1, 2, 3), hvis de er brugt op eller hvis afspilleren ikke skal bruges i lang tid.

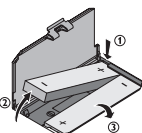





- ◆ Kun til batterirummet

Ilægning af batterier

- 1 Tryk på ●●▲●● for at åbne CD klappen.
- 2 Åbn batteri-rummet (indenfor CD-afspilleren) og isæt 2 x PHILIPS genopladelige batterier, type AY3365.

Indikation af batterikapacitet

I fjernbetjeningsens display vises det hvor meget energi der omtrent er tilbage i dine batterier.

-  Batteri fuldt
-  Batteri to tredjedele fuldt
-  Batteri en tredjedel fuldt
-  Batteri næsten eller helt tomt. Når batteriet er næsten tomt, blinker  , og bippet høres flere gange.

Batterier indeholder kemikalier og skal derfor bortkastes på forsvarlig vis.

BRUG AF DET EKSTERNE BATTERIRUM

(AA batterier ikke inkluderet)

Det eksterne batterirum giver dig mulighed for:

- at få længere afspilningstid ved samtidig at bruge helt opladede genopladelige batterier og nye AA alkalinebatterier.
- nem reservestrømforsyning, hvis dine genopladelige batterier er brugt op. Brug apparatet med kun 2 x AA-batterier i stedet for.

- 1 Tryk på **PUSH/ OPEN** for at åbne batterirummet og løft låget til rummet som vist.
- 2 Læg 2 alkalinebatterier af typen AA/LR6/UM3 i med polerne vendt den rigtige vej og sæt låget i igen.
- 3 Tilslut batterirummet til EXT BATT-stikket på apparatet.

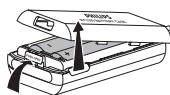



Nyttigt Hint:

- Når du bruger det eksterne batterirum, skal du undgå at ryste afspilleren og dreje batterirummet. Pludselige bevægelser kan ødelægge den eksterne batteriforbindelse og udgør en risiko for apparatet.
- Denne afspiller er udstyret med en motormekanisme, der forlænger batteriets levetid ved at variere motorens omdrejningshastighed. Motoren kan lave lidt støj, når hastigheden ændres. Hvis lyden generer dig, kan du bruge AC-adapteren til at give afspilleren strøm. Motorens omdrejningshastighed skifter ikke, når den kører med AC-strøm.

Genopladning når ECO-PLUS NiMH batterierne er lagt i apparatet

Genopladningen fungerer kun på apparater, der leveres med genopladelige batterier ECO-PLUS NiMH batteri AY3365.

- 1 Læg det genopladelige ECO-PLUS NiMH batteri AY3365 i.
- 2 Tilslut el-netadapteren til 4.5V DC-stikket på afspilleren og derefter til stikkontakten i væggen.
→  **Charging** lyser kort og begynder derefter at pulsere.
- Genopladningen stopper efter højst 7 timer, eller når du starter afspilning.
- 3 Når batteriet er ladet helt op, vises  og **Batt Full** i displayet.

Nyttigt Hint:

- et er normalt, at batterierne bliver varme under opladningen.
- Hvis batterierne bliver for varme, afbrydes genopladningen i ca. 30 minutter og der vises **Hot** i displayet.
- For at sikre dig, at opladning af batterierne sker på korrekt vis, når de sidder i apparatet skal du kontrollere, at kontakterne er rene og at der kun bruges ECO-PLUS NiMH batteri AY3365.

Behandling af de genopladelige ECO-PLUS NiMH batteri AY3364

- Genopladning af batterier, der allerede er opladet helt eller delvist, vil afkorte deres levetid. Derfor anbefaler vi, at du lader det genopladelige ECO-PLUS NiMH-batteri køre, indtil det er helt tomt, inden du genoplader det.
- For at undgå kortslutning skal man passe på, at batterierne ikke kommer i berøring emd metalgenstande.
- Hvis batterierne bliver tomme meget hurtigt efter at de er blevet genopladet, er kontaktfladerne snavsede eller batteriernes levetid er udløbet.

STRØMADAPTER

(følger med eller fås som ekstra udstyr)

For at opnå den bedste afspilningskvalitet forbindes afspilleren til vekselstrøm/jævnstrøm. Du må kun bruge AY3170 adapteren (4,5 V/300 mA jævnstrøm, positiv pol til midterste stikben). Ethvert andet produkt kan beskadige apparatet.



- 1 Det skal kontrolleres, at den lokale spænding svarer til strømadapterens spænding.
- 2 Tilslut adapteren til stikket 4,5V DC på apparatet og til stikkontakten i væggen.

Nyttigt Hint:

Du skal altid trække strømadapteren ud af stikket, når du ikke bruger den.

Batterispilletid

Gennemsnitlig spilletid ved brug af 2 alkaline AA og/ eller AY3365 genopladelige batterier under normale omstændigheder:

	Audio CD	MP3/ WMA	FM Tuner
2 x AA alkaline + Ni-MH	65 hr	102 hr	108 hr
2 x AA alkaline, strømbesparende funktion	46 hr	70 hr	73 hr
2 x Ni-MH, strømbesparende funktion	20 hr	30 hr	30 hr

AFSPILNING AF EN DISC

Med dette apparat kan du afspille:

- alle audio CD'er, der er optaget i forvejen
- alle afsluttede audio CDR'er og CDRW'er
- WMA/MP3-CD'er (CD-ROM'er med WMA/MP3-filer)

- 1 Tryk på skyderen **••▲••** for at åbne CD klappen.
- 2 Læg en disc i med etiketsiden opad ved at trykke forsigtigt på midten af disc'en, så den falder i hak på tappen. Luk klappen ved at trykke den ned.

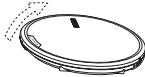

- 3 Tryk på **▶||** for at starte afspilningen.
→ "Reading CD" vises i displayet. Afspilningen starter. Nummerets type (CD eller MP3/WMA), det aktuelle nummer og den brugte spilletid vises i displayet. Hvis der afspilles et MP3-nummer, vises desuden albumets nummer i displayet og filens navn rulles forbi to gange.



- 4 Tryk på **▶||** kort for at afbryde afspilning.
→ Tidspunktet, hvor afspilningen blev afbrudt, blinker.



- 5 For at genoptage afspilningen trykkes kort på **▶||** igen for MP3/ WMA CD'er.
→ Displayet viser den ønskede funktion eller **[Filename]**

- 6 Tryk på og hold **▶||** 2-3 sekunder for at stoppe afspilningen.
→ Det samlede antal numre, numrenes typer (CD, MP3, WMA), antallet af albummer på en MP3-CD og den samlede spilletid (kun på en audio disc) vises i displayet.

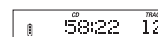

AFSPILNING AF EN DISC

- 7 Tryk og hold **▶||** nede i 2-3 sekunder igen for at slukke for CD-afspilleren.
- 8 Tag disc'en ud ved at holde i kanten og trykke forsigtigt på tappen, mens du løfter disc'en.

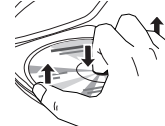

✓ Nyttigt Hint:

- Når du har trykket på **▶||** kan det tage et stykke tid, inden det første MP3-nummer spilles.
- Afspilningen genoptages automatisk ved præcis det samme sted som sidst, der blev slukket.
- Hvis en CD-Recordable (CD-R) eller en CD-Rewritable (CD-RW) ikke er optaget korrekt, vises der **Unfinalized CD** i displayet. I dette tilfælde skal du bruge FINALIZE på din CD-brænder for at afslutte optagelsen.
- Når du vil afspille en CD-Rewritable (CD-RW) tager det 3-5 sekunder efter at du har trykket på **▶||** inden afspilningen starter.
- Afspilningen stopper, hvis du åbner CD-klappen.
- Mens CD'en er midlertidigt stoppet, vil den forløbne afspilningstid blinke i displayet.

LYDSTYRKE, BEEP, DBB

LYDSTYRKE

Lydstyrke indstilling

- Lydstyrken reguleres ved at bruge **VOLUME +/-** (op eller ned).



DBB

Regulering af bassen (kun fjernbetjeningen)

- 1 Tryk en eller flere gange på **DBB** for at vælge funktionerne for forstærkning af bassen:
 - **DBB1** den moderate forstærkning af bassen er aktiveret.
 - **DBB12** den kraftige forstærkning af bassen er aktiveret.
- 2 Tryk på **DBB** igen for at slå indstillingsmulighederne for forstærkning af bassen fra.
→ **DBB1** eller **DBB12** forsvinder.

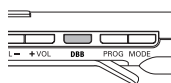

BEEP

Akustisk feedback (kun fjernbetjening)

Det akustiske feedback er et bip-signal, der høres, når der trykkes på knapperne på apparatet. Desuden bipper apparatet i intervaller, når det er i pause-modus eller hvis batteriet næsten er brugt op.



- 1 Tryk på **DBB** og hold den trykket ind i 2 sekunder for at slå bippet enten til eller fra:
 - **Beep on** vises i displayet: Bippet er slået til.
 - **Beep off** vises i displayet: Bippet er slået fra.

VALG AF ET NUMMER OG SØGNING

Valg og søgning på alle discs

Valg af et nummer under afspilning

- Tryk kort på **◀◀** eller **▶▶** en eller flere gange for at springe til begyndelsen af det aktuelle, det forrige eller det følgende nummer.
→ Afspilningen fortsætter med det valgte nummer.



Søgning af en passage under afspilning

- 1 Hold **◀◀** eller **▶▶** trykket ind for at finde en bestemt passage i retning bagud eller fremad.
→ Søgningen starter og afspilningen fortsætter med lav lydstyrke. Ved søgning på CD-audionumre stiger hastigheden efter 2 sekunder.
- 2 Slip knappen, når du når til det ønskede sted.
→ Normal afspilning fortsætter.

✓ **Nyttigt Hint:** Under **1** eller når du spiller dine favoritter, kan der kun søges i det aktuelle nummer.

Valg på MP3-CD'er

Valg af et album under afspilning

- Tryk kort på **ALBUM + / -** en eller flere gange for at springe til det første nummer i det aktuelle, det forrige eller det følgende album.
→ Det første nummer i det valgte album spilles.



Valg af et nummer under afspilning

- 1 Hold **ALBUM + / -** trykket ind for hurtigt at springe til tidligere eller efterfølgende MP3-numre.
→ Springfunktionen starter og hastigheden øges efter 5 sekunder.
- 2 Slip knappen, når du når til det ønskede nummer.
→ Afspilningen fortsætter med det valgte nummer.

✓ **Nyttigt Hint:** Spring fra nummer til nummer med langsoms hastighed ved at bruge **◀◀** eller **▶▶**.

VALG AF FORSKELLIGE AFSPILNINGSMULIGHEDER – MODE (kun fjernbetjeningen)

1 Tryk på **MODE** flere gange under afspilning for at vælge enten:

- Bland album én gang (kun ved MP3/WMA)
- Bland alle numre på en CD én gang (MP3/WMA/ CDDA)
- Bland og gentag album (MP3/WMA)
- Bland og gentag alle numre på CD'en (MP3/WMA/CDDA)
- gentag et nummer (MP3/WMA/CDDA)
- gentag Album (MP3/WMA)
- gentag alle numre (MP3/WMA/CDDA)

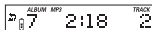

2 Afspilningen starter med den valgte modus efter 2 sekunder.

3 For at vende tilbage til almindelig afspilning skal du trykke på **MODE** flere gange, indtil og forsvinder.

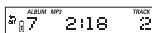

DISPLAYINFORMATION (kun for MP3/WMA-numre)

- Tryk og hold **MODE** nede i 3 sekunder under afspilningen. Og derefter tryk kort på **MODE** en eller flere gange for at vælge den information, der skal vises i displayet:
 - **Filename:** nummerets filnavn,
 - **Album:** albumets mappenavn,
 - **Title:** nummerets titel (hvis denne ID3-tag-information forefindes),
 - **Artist:** musikerens navn (hvis denne ID3-tag-information forefindes),
 - nummerets type og den brugte spilletid.
 - **Playtime:** den forløbne afspilningstid, album-nummer og nummer.

Nyttigt Hint:

ID3-tag'en er en del af en MP3/ WMA fil og indeholder forskellige informationer om nummeret, f.eks. titlen på nummeret eller musikerens navn. ID3 tag-informationen skal gøres helt færdig med MP3-komprimeringsprogrammet, inden MP3/WMA-CD'en brændes.

PROGRAMMERING AF NUMRE (kun fjernbetjeningen)

Du kan gemme op til 50 numre til afspilning i et program. Et enkelt nummer kan gemmes mere end en gang i programmet.

1 Mens afspilningen er standset, vælger du et nummer med eller .

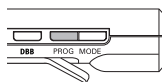

2 Tryk på **PROG** for at gemme nummeret.

→ **PROG** lyser, i displayet vises det programmerede nummer og samt det samlede antal gemte numre.

3 Vælg og gem alle de ønskede numre på denne måde.

4 Tryk på for at starte afspilningen af de numre, du har valgt. Tryk på for at starte afspilning af programmet.



→ **PROG** vises og afspilningen starter. **PROG** indikation ses.

Sletning af programmet

1 Hvis det er nødvendigt, trykkes på i 2-3 sekunder for at stoppe afspilningen.

2 Tryk på i 2-3 sekunder for at slette programmet. **Cleared** (Slettet) vises én gang i displayet.



Nyttigt Hint:

Programmet vil også blive slettet hvis du afbryder strømforsyningen, åbner CD klappen eller hvis apparatet slukkes automatisk. Når der er gemt 50 numre, ruller **Prog full** forbi.

ESP / STRØMBESPARELSE

Almindelige bærbare CD afspillere springer tit dele af en CD over, hvis de udsættes for stød eller rystelser. Specialfunktionen **ELECTRONIC SKIP PROTECTION (ESP)**, som dit apparat er udstyret med, forhindrer derimod denne form for afbrydelse, hvis afspilleren udsættes for lette rystelser. ESP kan dog ikke forhindre afbrydelse i afspilningen f. eks. ved kraftigere sportudøvelse. **Det beskytter heller ikke mod beskadigelser hvis afspilleren tabes!**

• For at give dig den bedst mulige afspilning og hjælpe dig med at spare på batterierne bliver **ESP**-funktionen kun valgt automatisk, når afspilleren registrerer rystelser.

1 → Der vises ikke **ESP** : afspilleren kører med AC adapterstrøm. **ESP**-funktionerne er deaktiveret. Du har optimal lyd kvalitet til rådighed.
– når afspilleren ikke længere vibrerer, vil den strømbesparende funktion aktiveres.

2 → **ESP** : når der bruges batterier, hvis afspilleren registrerer rystelser. **ESP** aktiveres.

3 → **OOPs:** den maksimale **ESP**-tid er overskredet. Afspilningen springer, men vil genoptage den optimale afspilning, når afspilleren er fri for rystelser.

840 SEK MAGISK ESP

Gennemsnitlig spilletid, når **ESP**-beskyttelse er aktiveret:

840s	WMA	(64kbps, svarende til op til 3 numre)
420s	MP3	(128kbps, svarende til op til 3 numre)
180s	Audio CD	

FM TUNER



Tænd/Sluk for radio

- Tryk på FM/  én eller flere gange for at tænde/slukke for radioen.
→ Displayet viser kort henholdsvis **Radio on** (Radio tændt) eller **Radio off** (Radio slukket).



Brug fjernbetjeningen til at gemme eller indstille automatisk eller manuelt på en FM-station.









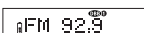

Automatisk indstilling på radio-stationer

- Tryk på og hold  eller  nede i mindst 2 sekunder.
→ Displayet viser kort **Searching** (Søger). Radio indstiller på en station med nok styrke, og radioen starter afspilningen. FM-frekvensen vises i displayet.



- Gentag søgningen, indtil du finder den ønskede radio-station.

Manuel indstilling på radio-stationer

- Bliv ved med at holde  eller  nede. 
 - Slip  eller  og tryk kort på  eller  igen, når du er tæt på den ønskede frekvens.
 - Tryk kort på  eller  gentagne gange, indtil du når den ønskede frekvens.
→ Radioen starter afspilningen. FM-frekvensen vises i displayet.
- For at skifte fra afspilning af radio til afspilning af CD trykkes på .
 - Tryk på  for at slukke for radioen.

Nyttigt Hint:

- Forbedring af modtagelse:** Ledningen til hovedtelefonerne bruges som FM-antenne. Hvis det er nødvendigt, flyttes den for at opnå bedre modtagelse.
- Det har ingen betydning for betjeningen af tunerens, hvis du åbner låget til CD'en for at skifte CD.

LÅSER

Du kan spærre knapperne på apparatet ved at stille skyderen på **LOCK**. Hvis der trykkes på en knap nu, udføres der ingen funktioner. Dette bruges f. eks. når afspilleren transporteres i en taske. Når **LOCK** er aktiveret, kan du undgå at komme til at aktivere andre funktioner.



- Stil glideren på **LOCK** for at aktivere **LOCK**.
→ I displayet vises der **Hold**, **Hold** lyser, når du trykker på en af knapperne på apparatet. **Hold** vil blive vist, når der trykkes på .
- Stil glideren på **OFF** eller **UNLOCK**, når **LOCK** funktionen skal slås fra.

MILJØINFORMATION

- Der er ikke brugt nogen overflødige materialer i apparatets materiale. Vo har gjort vort bedste for at gøre det muligt at adskille emballagen i to enkelte materialer: pap (æskan) og polyethylen (poser, beskyttende skumplast).
- Apparatet består af materialer, der kan genbruges, hvis et specialfirma skiller det ad. Du bedes overholde lokale forskrifter for bortkastning af indpakkingsmateriale, brugte batterier og brugte apparater.

FM TUNER

Lagring af radio-stationer

Du kan lagre op til 30 radio-stationer. Vælg et forudindstillet nummer mellem 1-30.

- Indstil på en ønsket station og tryk kort på **PROG**.
- Tryk på **PROG** mens **PROG** blinker for at bekræfte lagringen.
→ **PROG**, FM-frekvensen og det forudindstillede nummer på den lagrede station vises i displayet.
- Lagr alle de ønskede stationer på denne måde.

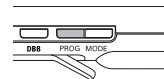

Nyttigt Hint:

Allerede lagrede stationer kan genkendes på det forudindstillede nummer.

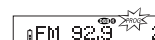

Indstilling på en lagret radio-station

- Tryk på **ALBUM + / -**, gentagne gange hvis nødvendigt, for at vælge det forudindstillede nummer på den ønskede radio-station.
→ Radioen starter afspilningen. FM-frekvensen og det forudindstillede nummer (P1-30) på den lagrede station vises i displayet.

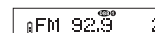

PROBLEMLØSNING

ADVARSEL: Du bør under ingen omstændigheder prøve at reparere apparatet selv, da dette vil gøre garantien ugyldig. Hvis der opstår en fejl, så check først punkterne i listen nedenfor, inden du bringer apparatet til reparation. Hvis du ikke kan løse et givet problem ved at følge disse forslag, bedes du rådføre dig med din forhandler eller dit servicecenter.

CD-afspilleren har ingen strøm, eller afspilningen starter ikke

- Kontrollér, at batterierne ikke er opbrugte eller afladene, at de er indsat korrekt og at kontaktpunkterne er rene.
- Adaptertilslutningen kan være løs. Tilslut den rigtigt.

Indikationen Please insert CD vises på displayet

- Kontrollér, at CD'en er ren og lagt rigtigt i (med etiketsiden opad).
- Hvis linsen er dugget til, vent et par minutter, til fugtigheden er fordampet.



Indikationen Unfinalized CD vises på displayet

- CD-RW (CD-R) er ikke optaget korrekt. Brug FINALIZE på CD-optageren.

Indikationen Hold er aktiveret og/eller der er ingen reaktion på kontrolknapperne

- Hvis **LOCK** er aktiveret, skal den deaktiveres.
- Elektrostatisk afladning. Afbryd strømmen eller fjern batterierne i et par sekunder.

CD'en springer over numre

- CD'en er beskadiget eller snavset. Udskift eller rens CD'en.
-  ,  eller **PROG** er aktiv. Deaktiver den funktion, som er aktiv.

Ingen lyd eller dårlig lyd kvalitet

- Pausefunktionen kan være aktiv. Tryk på .
- Løse, forkerte eller snavsede forbindelser. Kontrollér og rens forbindelserne.
- Lydstyrken er måske ikke indstillet rigtigt. Indstil lydstyrken.
- Stærke magnetiske felter. Kontrollér afspillerens position og tilslutninger. Hold den også væk fra aktive mobiltelefoner.