

CD Radio Cassette Recorder

AZ 1140

AZ 1141

AZ 1142

AZ 1143



*Let's make things better.*



**PHILIPS**

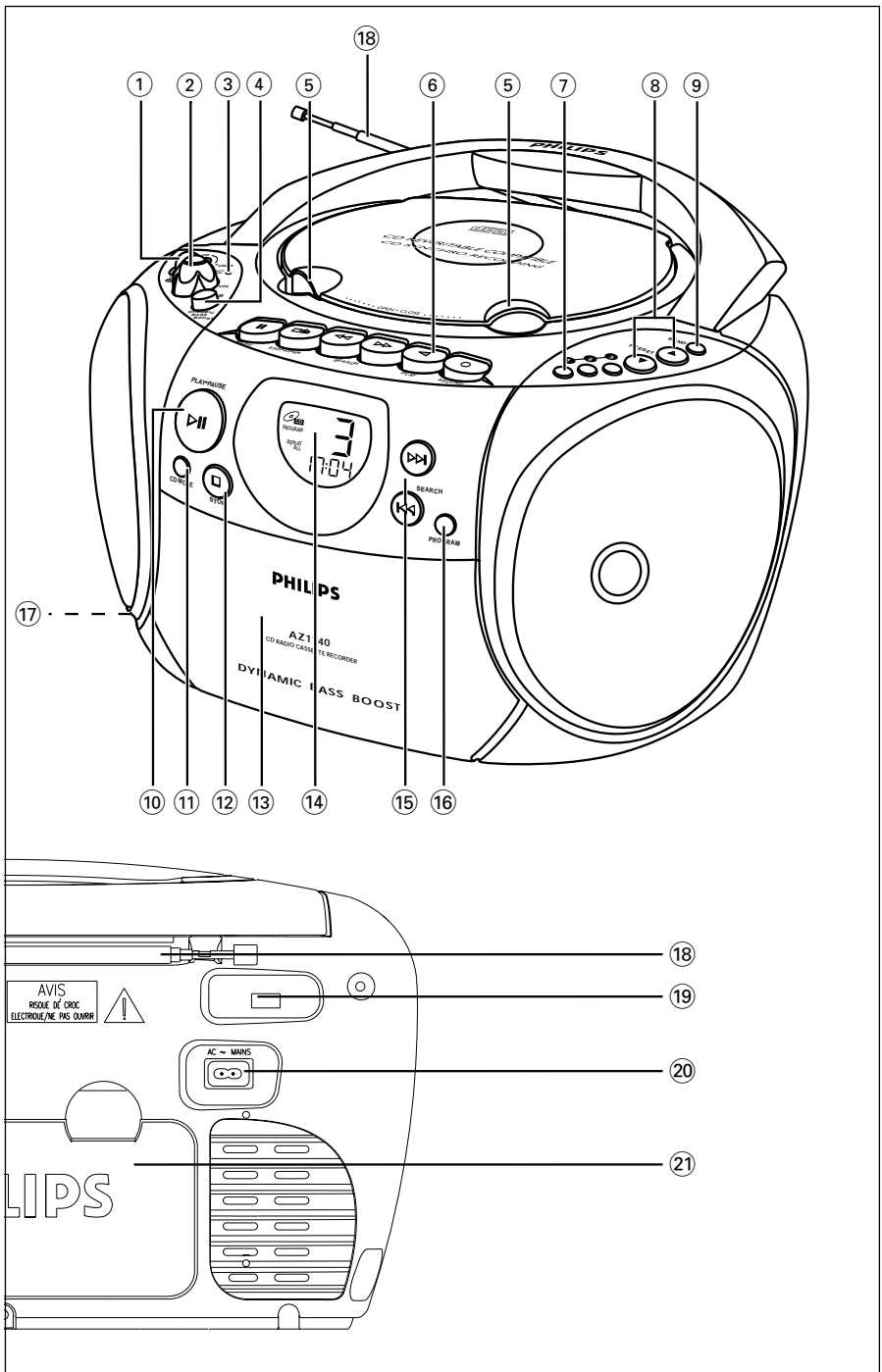

- 1
- 2
- 3
- 4
- 5
- 6
- 5
- 7
- 8
- 9

17

- 10
- 11
- 12
- 13
- 14
- 15
- 16

18

19

20

21

AVIS  
RISQUE DE CHOC  
ELECTRIQUE, NE PAS OUVRI

LIPS

# REGULATORY

## GÓRNA I PRZEDNIA ŚCIANKA URZĄDZENIA

- ① **Przełącznik POWER** - przełącznik wyboru źródła dźwięku CD/ TUNER/ TAPE OFF oraz wyłączenia urządzenia
- ② **VOL** - (w górę lub w dół) pokrętko regulacji głośności
- ③ **BATT LOW** - wskaźnik wyczerpywania się baterii
- ④ **DBB (Dynamic Bass Boost)** - przycisk podbicia niskich tonów
- ⑤ **OPEN•CLOSE** - przycisk otwierania / zamykania pokrywy odtwarzacza CD
- ⑥ **CASSETTE RECORDER keys**  
**RECORD ●** - przycisk nagrywania  
**PLAY ◀** - przycisk odtwarzania  
**SEARCH ◀◀/▶▶** - przyciski szybkiego przewijania do przodu / do tyłu  
**STOP•OPEN ■▲** - przycisk zatrzymania pracy magnetofonu; przycisk otwierania kieszeni kasyety  
**PAUSE II** - przycisk wstrzymania nagrywania lub odtwarzania
- ⑦ **1-3** - przyciski programowania i wyboru trzech ulubionych stacji radiowych
- ⑧ **PRESET ▲, ▼** - przyciski wyboru zaprogramowanych stacji (w górę lub w dół)
- ⑨ **BAND** - przycisk wyboru zakresu fal radiowych
- ⑩ **PLAY PAUSE ▶II** - przycisk rozpoczęcia / wstrzymania odtwarzania płyty CD
- ⑪ **CD MODE** - przyciski wyboru trybu odtwarzania, np. SHUFFLE (odtwarzanie utworów w przypadkowej kolejności) lub REPEAT (powtarzanie utworu lub zaprogramowanych utworów)

- ⑫ **STOP ■** - przycisk zakończenia odtwarzania płyty CD / kasowania programu z pamięci odtwarzacza; służy również do włączania i wyłączania trybu demonstracyjnego na wyświetlaczu urządzenia.
- ⑬ **Kieszon kasyety**
- ⑭ **Wyświetlacz** - informuje o aktualnym trybie pracy urządzenia i aktywnych funkcjach
- ⑮ **SEARCH ◀◀/▶▶**  
**Tuner:** przyciski strojenia (w górę lub w dół)  
**CD:** - przyciski przeszukiwania utworów do przodu i do tyłu;  
- przyciski powrotu do początku bieżącego utworu / przechodzenia do poprzedniego / następnego utworu
- ⑯ **PROGRAM** -  
**Tuner** - przycisk uruchamiający programowanie stacji radiowych  
**CD** - przycisk uruchamiający programowanie utworów na płycie / przeglądanie zaprogramowanych utworów

## TYLNA ŚCIANKA URZĄDZENIA

- ⑰ **⏮** - gniazdo słuchawkowe (3,5 mm)
- ⑱ **Antena teleskopowa** - służy do poprawy odbioru sygnału UKF
- ⑲ **Przełącznik BEAT CUT** - eliminuje gwizdy interferencyjne podczas nagrywania z zakresów MW i LW
- ⑳ **AC MAINS** - gniazdo przewodu sieciowego
- ㉑ **Pojemnik na baterie** - mieści 6 baterii typu **R-14, UM-2** lub **C**

## UWAGA

**Korzystanie z urządzenia w sposób niezgodny z niniejszą instrukcją może narazić użytkownika na szkodliwe działanie wiązki lasera lub inne niebezpieczeństwo.**

### Ochrona środowiska

Opakowanie nie zawiera zbędnych materiałów i można je łatwo podzielić na trzy rodzaje surowców wtórnych: karton (opakowanie zewnętrzne), elastyczny polistyren (elementy chroniące urządzenie przed uszkodzeniem podczas transportu) i polietylen (worki, pianka ochronna).

**Urządzenie wyprodukowano z materiałów, które po rozbiórce przez wykwalifikowanych pracowników mogą zostać powtórnie wykorzystane. Przy utylizacji sprzętu, opakowania i baterii przestrzegać norm i przepisów obowiązujących w danym kraju.**

Aby oszczędzać baterie, należy w miarę możliwości korzystać z zasilania sieciowego. Przed włożeniem baterii odłączyć od prądu przewód sieciowy.

## ZASILANIE BATERYJNE (OPCJA)

1. Otworzyć pojemnik na baterie i umieścić w nim sześć baterii typu **R-14**, **UM-2** lub **C** (najlepiej alkalicznych). Pamiętać o zachowaniu właściwej polaryzacji, zgodnej z oznaczeniami „+” i „-” umieszczonymi wewnątrz pojemnika.
  2. Zamknąć pokrywę pojemnika, sprawdzając wcześniej czy baterie zostały poprawnie włożone. Po zamknięciu pokrywy urządzenie jest gotowe do pracy.
- Zapalenie się wskaźnika **BATT LOW** oznacza spadek napięcia w bateriach.
- Wskaźnik **BATT LOW** zgaśnie po wyczerpaniu się baterii.

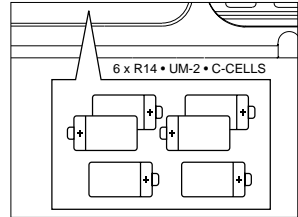

*Nieprawidłowe użytkowanie baterii może spowodować ich rozsadzenie lub wyciek elektrolitu, co powoduje korozję metalowych elementów wewnątrz pojemnika. Dlatego:*

- Nie używać równocześnie baterii różnych typów, np. alkalicznych i cynkowo-węglowych. Urządzenie może być zasilane wyłącznie bateriami tego samego typu.
- Nie używać jednocześnie nowych i starych baterii.
- Wyjąć baterie, jeśli urządzenie nie będzie używane przez dłuższy czas.
- **Ponieważ baterie zawierają związki chemiczne, przy ich wyrzucaniu przestrzegać krajowych norm i przepisów ochrony środowiska.**

## ZASILANIE PRĄDEM ZMIENNYM

1. Sprawdzić, czy zasilanie podane na tabliczce umieszczonej na spodzie obudowy urządzenia odpowiada napięciu w danym kraju. Jeśli tak nie jest, skontaktować się z dystrybutorem lub punktem serwisowym.
2. Jeśli urządzenie posiada przełącznik napięcia zasilania, ustawić go w odpowiednim położeniu.
3. Podłączyć przewód sieciowy. Po wykonaniu powyższych czynności urządzenie jest gotowe do pracy.
4. Aby całkowicie odciąć zasilanie, wyciągnąć z gniazda wtyczkę przewodu sieciowego.

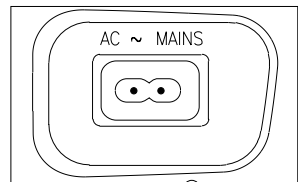

## Włączanie i wyłączenie urządzenia

- Za pomocą przełącznika POWER wybrać żądane źródło dźwięku: **CD**, **TUNER** lub **TAPE/OFF**.
  - Urządzenie nie pracuje, jeśli przełącznik POWER znajduje się w położeniu **TAPE/OFF** i nie wciśnięto żadnego przycisku magnetofonu.
- Przy wyłączeniu urządzenia ustawienia głośności oraz zaprogramowane stacje radiowe są zapisywane w pamięci.



## Regulacja głośności i charakterystyki przenoszenia

1. Obrócić pokrętkę **VOL**, aby zwiększyć lub zmniejszyć poziom natężenia dźwięku.
2. Za pomocą przycisku **DBB** włączyć lub wyłączyć funkcję podbicia niskich tonów.



## PHILIPS demo mode (Tryb demonstracyjny)

1. Nacisnąć przycisk **STOP** ■ i przytrzymać go przez 5 sekund.  
→ Na wyświetlaczu zostanie wyświetlony przesuwający się napis **PH..IL ..IPS**.
2. Tryb demonstracyjny można przerwać na dwa sposoby:
  - Przez naciśnięcie dowolnego przycisku funkcyjnego na przedniej ściance urządzenia. Spowoduje to wstrzymanie trybu demonstracyjnego na 30 sekund.
  - Przez naciśnięcie przycisku **STOP** ■ i przytrzymanie go przez 5 sekund. Spowoduje to jednokrotne wyświetlenie przesuwającego się napisu **PH..IL ..IPS**, a następnie wyłączenie trybu demonstracyjnego.

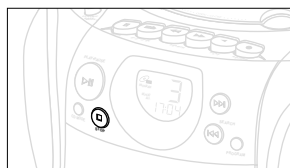

## INFORMACJE OGÓLNE

### Konserwacja zestawu

- Urządzenie, baterie, płyty CD oraz kasety magnetofonowe chronić przed deszczem, wilgocią, piaskiem i zbyt wysoką temperaturą. Nie umieszczać ich w pobliżu źródeł ciepła, takich jak grzejniki lub w miejscach narażonych na bezpośrednie działanie promieni słonecznych.
- Do czyszczenia urządzenia używać miękkiej, lekko zwilżonej szmatki, najlepiej irchowej. Nie używać środków czyszczących z zawartością alkoholu, amoniaku lub benzenu oraz przedmiotów o szorstkiej powierzchni, gdyż ich stosowanie może doprowadzić do uszkodzenia obudowy.



### Bezpieczeństwo

- Urządzenie ustawić na płaskiej, twardej i stabilnej powierzchni. Aby zapobiec przegrzewaniu się urządzenia, należy zapewnić dobrą wentylację.
- W urządzeniu zastosowano łożyska samosmarujące. Nie należy ich dodatkowo smarować.

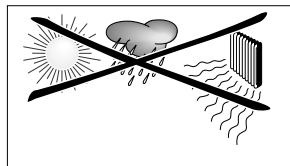

## STROJENIE TUNERA

- Wybrać **TUNER** jako źródło dźwięku.  
→ Na wyświetlaczu pojawi się symbol  $\text{FM}$ , a następnie zostanie wyświetlona aktualna częstotliwość.
- Nacisnąć przycisk **BAND** raz lub kilka razy, aby wybrać żądany zakres fal radiowych.
- Nacisnąć i przytrzymać przycisk **SEARCH**  $\lll$  lub  $\ggg$  i zwolnić go po rozpoczęciu strojenia, czyli wtedy, gdy wskazanie częstotliwości zacznie się zmieniać.  
→ Tuner automatycznie wyszuka stację o wystarczająco silnym sygnale. Podczas automatycznego strojenia wyświetlacz wskazuje symbol  $\text{S r c h}$ .  
→ Odbiór stereofoniczny stacji nadających na zakresie FM jest sygnalizowany przez napis **STEREO** na wyświetlaczu.
- W razie potrzeby czynność opisaną w punkcie 3 można powtarzać dopóty, dopóki tuner nie wyszuka żądanej stacji.
  - Aby dostroić tuner do stacji o słabym sygnale, nacisnąć przycisk **SEARCH**  $\lll$  lub  $\ggg$ , aż do uzyskania optymalnego odbioru.
- W celu wyłączenia urządzenia ustawić przełącznik **POWER** w położeniu **TAPE/OFF**.

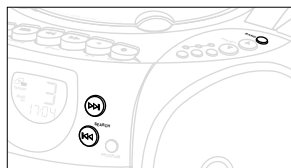

### Aby poprawić odbiór sygnału radiowego

- Na zakresie **FM**, wyciągnąć antenę teleskopową i ustawić ją w położeniu gwarantującym optymalny odbiór, obracając ją oraz regulując kąt nachylenia. Jeśli sygnał jest zbyt silny, co może mieć miejsce w przypadku odstępu w pobliżu nadajnika, antenę należy skrócić.
- Na zakresach **MW/LW**, do odbioru sygnałów z tych zakresów nie służy antena teleskopowa, lecz wbudowana antena wewnętrzna. Odbiór można poprawić przez obrócenie urządzenia.

### Programowanie ulubionych stacji radiowych

Programowanie oraz wybór trzech ulubionych stacji jest niezwykle proste, dzięki wyposażeniu urządzenia w trzy specjalnie do tego przeznaczone przyciski: **1**, **2** i **3**.

- Dostroić tuner do żądanej stacji (patrz **Strojenie tunera**).
- W celu umieszczenia stacji w pamięci nacisnąć i przytrzymać przez co najmniej 2 sekundy przycisk **1**, **2** lub **3**.  
→ Na wyświetlaczu pojawi się na chwilę napis **PROGRAM** oraz numer nowej stacji i jej częstotliwość.

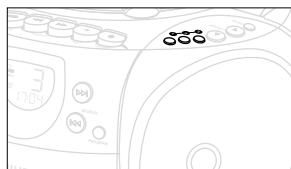

### Programowanie stacji radiowych

Tuner posiada pamięć 30 stacji.

- Dostroić tuner do żądanej stacji (patrz **Strojenie tunera**).
- Nacisnąć przycisk **PROGRAM** aby rozpocząć programowanie.
  - Na wyświetlaczu zacznie migotać napis **PROGRAM**.
- Nacisnąć przycisk **PRESET**  $\blacktriangledown$  lub  $\blacktriangle$  jeden lub kilka razy, aby przydzielić stacji numer od 1 do 30.
- Ponownie nacisnąć przycisk **PROGRAM** aby zapisać ustawienie w pamięci.
  - Na wyświetlaczu zgaśnie napis **PROGRAM** i pojawi się numer przydzielony zaprogramowanej stacji oraz jej częstotliwość.
- W celu zaprogramowania kolejnych stacji powtórzyć czynności opisane w punktach 1-4.
  - W miejsce zaprogramowanej stacji można ustawić inną, przydzielając jej dany numer.

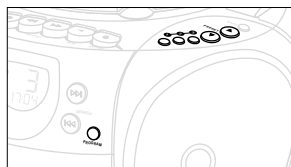

## Wybieranie zaprogramowanej stacji

Aby wybrać jedną z trzech ulubionych stacji, naciśnięć przycisk **1**, **2**, **3** lub **PRESET** ▼ lub ▲.

## Odtwarzanie płyt CD

**1.** Wybrać **CD** jako źródło dźwięku.



→ Na wyświetlaczu pojawi się na chwilę symbol .

**2.** Unieść pokrywę odtwarzacza.

→ Po otwarciu pokrywy na wyświetlaczu pojawi się symbol .

**3.** Umieścić w odtwarzaczu płytę CD lub CD-R(W)

nadrukiem do góry i zamknąć pokrywę.

→ Na wyświetlaczu pojawi się symbol , oznaczający że odtwarzacz analizuje zawartość płyty. Następnie wyświetlone zostaną informacje o liczbie utworów i czasie ich odtwarzania. Jeśli do odtwarzacza włożono niesfinalizowaną lub niezapisaną płytę CD-R(W), wyświetlony zostanie symbol .

**4.** Naciśnięć przycisk **PLAY•PAUSE** ►||, aby rozpocząć odtwarzanie.

→ Podczas odtwarzania płyty wyświetlany jest numer odtwarzanego utworu i czas odtwarzania.

**5.** Aby wstrzymać odtwarzanie, naciśnięć przycisk **PLAY•PAUSE** ►||. Ponowne naciśnięć tego przycisku spowoduje wznowienie odtwarzania.

→ Po wstrzymaniu odtwarzania czas, który upłynął od początku odtwarzania danego utworu, zaczyna migotać, a wszelkie inne wskazania wyświetlacza zostają zatrzymane.

**6.** Naciśnięć przycisk **STOP** ■, aby zakończyć odtwarzanie.

**Uwaga:** Odtwarzanie zostanie zakończone również po:

- otwarciu pokrywy odtwarzacza,
- odtworzeniu wszystkich utworów (chyba że wybrana została opcja REPEAT lub REPEAT ALL);
- wybraniu innego źródła dźwięku: TAPE lub TUNER.

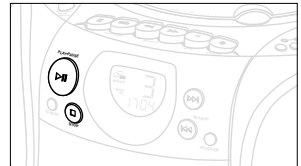
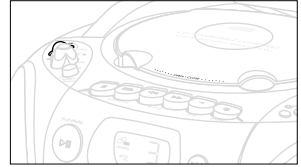

## Wybieranie innego utworu

• Naciśnięć przycisk **SEARCH** ◀◀ lub ▶▶ raz lub kilka razy, czekając aż na wyświetlaczu pojawi się numer żądanego utworu.

• Jeśli numer utworu został wybrany krótko po załadowaniu płyty lub w trybie PAUSE, rozpoczęć jego odtwarzania nastąpi dopiero po naciśnięć przycisku **PLAY•PAUSE** ►||.

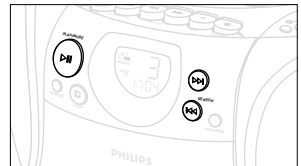

## Wyszukiwanie fragmentu utworu

**1.** Naciśnięć i przytrzymać przycisk **SEARCH** ◀◀ lub ▶▶.

→ Rozpocznie się ciche odtwarzanie płyty z dużą prędkością.

**2.** Po rozpoznaniu wyszukiwanego fragmentu zwolnić przycisk **SEARCH** ◀◀ lub ▶▶.

– Odtwarzacz powróci do normalnego odtwarzania.

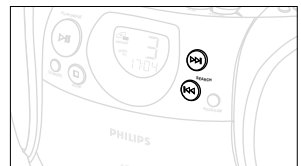

**Uwaga:** Jeśli utwory na płycie zostały zaprogramowane lub włączono funkcję **SHUFFLE/ REPEAT**, wyszukiwanie fragmentu jest możliwe tylko w aktualnie odtwarzanym utworze.

## Tryby odtwarzania SHUFFLE i REPEAT

Tryby te można wybierać i zmieniać przed rozpoczęciem odtwarzania lub w jego trakcie. Można je również łączyć z funkcją PROGRAM.

**SHUFFLE** - odtwarzanie wszystkich / zaprogramowanych utworów w przypadkowej kolejności

**SHUFFLE i REPEAT ALL** - ciągłe powtarzanie wszystkich / zaprogramowanych utworów w przypadkowej kolejności

**REPEAT ALL** - powtarzanie wszystkich / zaprogramowanych utworów

**REPEAT** - ciągłe odtwarzanie bieżącego utworu

- Wyboru trybu odtwarzania można dokonać zarówno przed rozpoczęciem odtwarzania, jak i w jego trakcie. Służy do tego przycisk **CD MODE**, który należy naciskać dopóki nazważądanego trybu nie pojawi się na wyświetlaczu.
- Jeśli odtwarzacz pracuje w trybie STOP, nacisnąć przycisk **PLAY•PAUSE ►II**, aby rozpocząć odtwarzanie.
- Aby powrócić do normalnego trybu odtwarzania, naciskać odpowiednio przycisk **CD MODE**, do czasu gdy z wyświetlacza znikną wskazania trybów SHUFFLE i REPEAT.
  - Anulowanie wybranego trybu odtwarzania następuje również po naciśnięciu przycisku **STOP ■**.

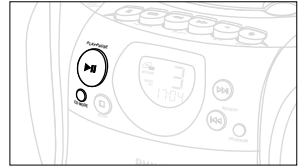

## Programowanie utworów na płycie

Funkcję programowania włącza się w trybie STOP. Umożliwia ona wybór utworów, które mają być odtworzone, ustawienie i zapamiętanie kolejności ich odtwarzania oraz wielokrotne odtworzenie danego utworu. Można zaprogramować maksymalnie 20 utworów.

- Nacisnąć przycisk **SEARCH ◀◀** lub **▶▶** jeden lub kilka razy, aby wybrać żądany numer utworu.
- Nacisnąć przycisk **PROGRAM**.
  - Na wyświetlaczu pojawi się napis **PROGRAM** i wybrany numer utworu. Na chwilę zostanie również wyświetlony symbol **P □ □ □** appears briefly.
  - Jeśli przed rozpoczęciem programowania nie zostanie wybrany numer utworu, wyświetlony zostanie symbol **SEL**.
- Powtórzyci czynności opisane w punktach 1-2, aby zaprogramować pozostałe utwory.
  - Przy próbie zaprogramowania więcej niż 20 utworów wyświetlony zostanie symbol **FULL**.
- Aby rozpocząć odtwarzanie zaprogramowanych utworów, nacisnąć przycisk **PLAY•PAUSE ►II**.

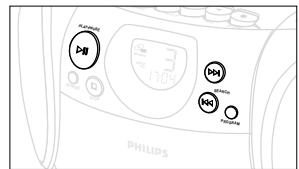

## Przeglądanie zaprogramowanych utworów

W trybie STOP lub w trakcie odtwarzania nacisnąć i przytrzymać przycisk **PROGRAM** do momentu, kiedy na wyświetlaczu pojawią się utwory w zaprogramowanej kolejności.



## Kasowanie zaprogramowanych ustawień

Zapamiętaną kolejność odtwarzania lub pamięć utworów można skasować przez:

- pojedyncze naciśnięcie przycisku **STOP ■** w trybie STOP lub dwukrotne naciśnięcie tego przycisku w trakcie odtwarzania. Skasowanie programu zostanie zasygnalizowane chwilowym wyświetleniem symbolu ' **prog** ';
- otwarcie pokrywy odtwarzacza przez jej naciśnięcie;
- wybranie innego źródła dźwięku: TAPE lub TUNER.

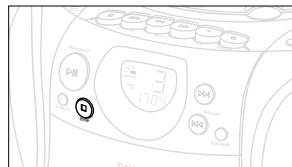

## Eksploatacja odtwarzacza CD i płyt kompaktowych

- Jeśli przy odczycie płyty występują problemy, przed oddaniem urządzenia do naprawy przeczyszczyć soczewkę lasera za pomocą płyty czyszczącej (ogólnodostępnej w handlu). Wszelkie inne metody czyszczenia soczewki mogą doprowadzić do jej uszkodzenia.
- Pod żadnym pozorem nie dotykać soczewki lasera!
- W wyniku gwałtownych zmian temperatury otoczenia na soczewce może się kondensować para wodna. W takim wypadku użytkowanie odtwarzacza jest niemożliwe. Należy wówczas umieścić urządzenie w ciepłym pomieszczeniu i poczekać, aż wilgoć odparuje.
- Aby chronić soczewkę przed kurzem, zawsze zamykać górną pokrywę odtwarzacza.
- W celu wyciągnięcia płyty z pudełka, najpierw nacisnąć trzpień znajdujący się na jego środku. Płytę zawsze trzymać za brzegi, a po użyciu odkładać do pudełka, aby chronić ją przed zadrapaniem i zakurzeniem.
- Do czyszczenia płyty używać miękkiej szmatki nie pozostawiającej włókien. Nie stosować do tego celu środków czyszczących, ponieważ mogą one uszkodzić powierzchnię płyty. Przy czyszczeniu płyty szmatkę zawsze przesuwac od środka ku krawędzi zewnętrznej.
- Na płycie nie wolno pisać ani niczego naklejać.

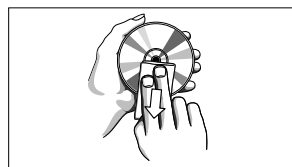
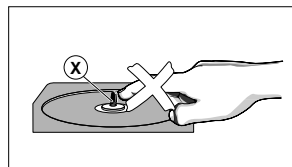

## ODTWARZANIE KASET MAGNETOFONOWYCH

1. Jako źródło dźwięku wybrać **TAPE**.  
→ W trakcie pracy magnetofonu wyświetlany jest napis **TAPE**.
  2. Nacisnąć przycisk **STOP•OPEN ■▲** aby otworzyć kieszeń kasety.
  3. Włożyć nagrany kasetę i zamknąć kieszeń.
  4. Nacisnąć przycisk **PLAY ◀**, aby rozpocząć odtwarzanie.
  5. Aby wstrzymać odtwarzanie, nacisnąć przycisk **PAUSE II**.  
Ponowne naciśnięcie tego przycisku spowoduje wznowienie odtwarzania.
  8. Naciśnięcie przycisku **SEARCH ◀◀** lub **▶▶** spowoduje uruchomienie szybkiego przewijania do przodu / do tyłu.
  9. Aby zakończyć odtwarzanie lub przewijanie, nacisnąć przycisk **STOP•OPEN ■▲**.
- Kiedy skończy się taśma i na wyświetlaczu zgaśnie napis **TAPE**, przyciski zostaną automatycznie zwolnione, chyba że wciśnięty jest przycisk **PAUSE II**.

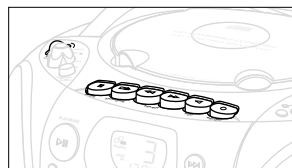

## UWAGI OGÓLNE NA TEMAT NAGRYWANIA

- Rejestracja dźwięku jest dozwolona dopóty, dopóki nie narusza się przy tym praw autorskich lub innych praw osób trzecich.
- Magnetofon nie jest przystosowany do nagrywania na taśmach chromowych (oznaczonych jako CHROME lub IEC II) i metalowych (METAL lub IEC IV. Do nagrywania używać wyłącznie taśm żelazowych (NORMAL lub IEC I). Przed rozpoczęciem nagrywania sprawdzić, czy zębki na krawędzi kasety nie zostały wyłamane.
- *Optymalny poziom nagrywania jest ustawiany automatycznie.* Dlatego użycie w trakcie nagrywania pokrętki **VOL** oraz przycisku **DBB** nie wpłynie ani na głośność, ani na barwę nagrywanego dźwięku.
- Na początku i końcu taśmy znajduje się odcinek taśmy rozbiegowej, na którym nie można zapisywać dźwięku. Dlatego przez pierwsze 7 sekund, kiedy odcinek ten jest przesuwany pod głowicą nagrywającą, dźwięk nie jest rejestrowany.
- Aby zabezpieczyć nagrania przed przypadkowym skasowaniem, wyłamać lewy ząbek umieszczony na krawędzi kasety. Uniemożliwi to nagrywanie na tej stronie kasety. Aby móc na niej ponownie nagrywać, otwór po wyłamanym zębku zakleić taśmą samoprzylepną.

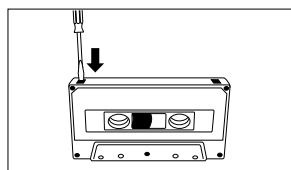

## SYNCHRONICZNY START ODTWARZACZA CD I MAGNETOFONU

1. Wybrać **CD** jako źródło dźwięku.
2. Umieścić płytę CD w napędzie i, w razie potrzeby, użyć funkcji **PROGRAM** do wybrania utworów i określenia kolejności ich odtwarzania.
3. Nacisnąć przycisk **STOP•OPEN** **■▲**, aby otworzyć kieszeń kasety.
4. Włożyć kasetę właściwego typu i zamknąć kieszeń.
5. Nacisnąć przycisk **RECORD** **●** w celu rozpoczęcia nagrywania.
  - Jeśli kolejność utworów na płycie została zaprogramowana, jej odtwarzanie rozpocznie się od pierwszego utworu w pamięci urządzenia. *Odtwarzacza nie trzeba uruchamiać osobno, ponieważ odtwarzanie płyty rozpocznie się automatycznie w momencie rozpoczęcia nagrywania.*

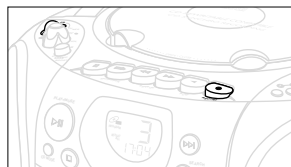

## Aby wybrać i nagrać fragment utworu z płyty CD

- Nacisnąć i przytrzymać przycisk **SEARCH** **◀◀** lub **▶▶**.
- Kiedy odtwarzacz dotrze do wybranego fragmentu, przycisk zwolnić.
- Aby chwilowo wstrzymać odtwarzanie płyty, nacisnąć przycisk **PLAY/PAUSE** **▶II**.
- Nagrywanie rozpocznie się dokładnie od wybranego miejsca na płycie, po naciśnięciu przycisku **RECORD** **●**.
- 6. Aby przerwać na chwilę nagrywanie, nacisnąć przycisk **PAUSE II**. Ponowne naciśnięcie przycisku **PAUSE II** spowoduje wznowienie nagrywania.
- 7. To stop recording, press **STOP•OPEN** **■▲**.

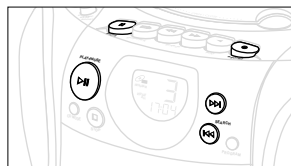

## Nagrywanie z tunera

1. Dostroić tuner do żądanej stacji (patrz **Strojenie tunera**).
2. Nacisnąć przycisk **STOP•OPEN** ■▲ aby otworzyć kieszeń kasety.
3. Włożyć kasetę właściwego typu i zamknąć kieszeń.
4. Nacisnąć przycisk **RECORD** ● aby rozpocząć nagrywanie.
  - W trakcie nagrywania z zakresów MW i LW mogą wystąpić gwizdy interferencyjne. W celu ich wyeliminowania zmienić położenie przełącznika **BEAT CUT**.
5. Aby wstrzymać na chwilę nagrywanie, nacisnąć przycisk **PAUSE II**. Ponowne naciśnięcie przycisku **PAUSE II** spowoduje wznowienie nagrywania.
6. Aby zakończyć nagrywanie, nacisnąć przycisk **STOP•OPEN** ■▲.

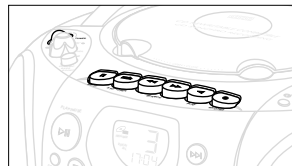

## KONSERWACJA

### Konserwacja magnetofonu

Aby zapewnić dobrą jakość odtwarzania i nagrywania, mniej więcej co 50 godzin pracy magnetofonu lub średnio raz na miesiąc przeczyszczyć elementy oznaczone na rysunku literami (A), (B) i (C). Do tego celu najlepiej użyć bawełnianego wacika, lekko zwilżonego alkoholem lub specjalnym płynem do czyszczenia głowic.

1. Otworzyć kieszeń kasety, naciskając przycisk **STOP•OPEN** ■▲.
2. Nacisnąć przycisk **PLAY** ◀ i wyczyścić gumowe rolki dociskowe (C).
3. Nacisnąć przycisk **PAUSE II** a następnie wyczyścić głowice (A) oraz wałek przesuwu taśmy (B).
4. Po zakończeniu czyszczenia nacisnąć przycisk **STOP•OPEN** ■▲.

**Uwaga:** Głowice można czyścić również za pomocą kasety czyszczącej, którą należy odtworzyć jak zwykłą kasetę (jeden raz).

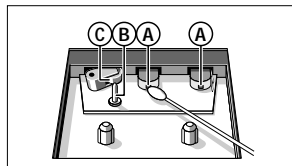

# USUWANIE DROBNYCH USTEREK

W przypadku wystąpienia problemu przed oddaniem urządzenia do naprawy wykonać opisane niżej czynności kontrolne. Jeśli usunięcie problemu będzie w dalszym ciągu niemożliwe, skorzystać z pomocy dystrybutora lub punktu serwisowego.

**OSTRZEŻENIE:** *Otwarcie obudowy urządzenia grozi porażeniem prądem elektrycznym. Pod groźbą utraty gwarancji kategoricznie zabrania się przeprowadzania samodzielnych napraw.*

## PROBLEM

- MOŻLIWA PRZYCZYNA
- ROZWIĄZANIE

## Brak dźwięku lub zasilania

- Zbyt niski poziom głośności
- Zwiększyć poziom głośności
- Do urządzenia podłączono słuchawki
- Odłączyć słuchawki
- Nieprawidłowo podłączony przewód sieciowy
- Włożyć prawidłowo wtyczkę do gniazdka

## Głośny przódźwięk lub szum

- Interferencja elektryczna: urządzenie znajduje się zbyt blisko odbiornika telewizyjnego, magnetowidu lub komputera
- Zwiększyć odległość od innych urządzeń elektrycznych

## Słaby odbiór sygnałów radiowych

- Słaby sygnał
- FM: antenę teleskopową ustawić tak, by uzyskać optymalny odbiór
- MW/LW: ustawić urządzenie tak, by uzyskać optymalny odbiór

## Symbol $\frac{no}{d\ 15C}$ lub $\frac{ErC}{d}$ na wyświetlaczu

- Brak płyty w napędzie CD
- Włożyć płytę
- Płyta CD jest zabrudzona lub mocno porysowana
- Zmienić lub przeczyszczyć płytę (patrz Eksploatacja odtwarzacza CD i płyt kompaktowych)
- Zaparowana soczewka lasera
- Odczekać, aż wilgoć odparuje

## Symbol $\frac{no}{d\ 15C}$ na wyświetlaczu

- Płyta CD-R(W) znajdująca się w napędzie jest czysta lub nie została sfinalizowana
- Użyć sfinalizowanej płyty CD-R(W)
- Płyta CD jest zabrudzona lub mocno porysowana
- Zmienić lub przeczyszczyć płytę (patrz Eksploatacja odtwarzacza CD i płyt kompaktowych)

## Przy odtwarzaniu płyt CD pomijane są niektóre ścieżki

- Płyta jest uszkodzona lub brudna
- Zmienić lub przeczyszczyć płytę
- Włączona jest funkcja SHUFFLE lub PROGRAM
- Wyłączyć funkcję SHUFFLE/ PROGRAM

## Słaba jakość dźwięku z magnetofonu

- Głowice są zakurzone lub zabrudzone
- Wyczyścić głowice i elementy toru przesuwu taśmy (patrz Konserwacja)
- Niewłaściwy typ kasyety magnetofonowej (METAL lub CHROME)
- Do nagrywania używać wyłącznie kaset typu NORMAL (IEC I)

## Funkcja nagrywania nie działa

- Wytamany ząbek lub ząbki kasyety
- Zakleić otwory na krawędzi kasyety taśmą samoprzylepną

**Producent zastrzega możliwość wprowadzania zmian technicznych.**

**Niniejszy produkt spełnia wymogi Unii Europejskiej dotyczące zakłóceń radiowych. Tabliczkę z odpowiednimi danymi umieszczono na spodzie urządzenia.**