

Shockproof CD Player

AZ9111 **AZ9143**

AZ9113 **AZ9213**

AZ9141 **AZ9214**

AZ9142 **AZ9225**



Toll Free Help Line

Ligne d'assistance en service libre
Línea de ayuda telefónica sin cargo

800-531-0039



Let's make things better.



PHILIPS

Return your Warranty Registration card today to ensure you receive all the benefits you're entitled to.

- Once your Philips purchase is registered, you're eligible to receive all the privileges of owning a Philips product.
- So complete and return the Warranty Registration Card enclosed with your purchase at once. And take advantage of these important benefits.

Warranty Verification

Registering your product within 10 days confirms your right to maximum protection under the terms and conditions of your Philips warranty.

Owner Confirmation

Your completed Warranty Registration Card serves as verification of ownership in the event of product theft or loss.

Model Registration

Returning your Warranty Registration Card right away guarantees you'll receive all the information and special offers which you qualify for as the owner of your model.

Know these
safety symbols



 This "bolt of lightning" indicates uninsulated material within your unit may cause an electrical shock. For the safety of everyone in your household, please do not remove product covering.

 The "exclamation point" calls attention to features for which you should read the enclosed literature closely to prevent operating and maintenance problems.

For Customer Use

Enter below the Serial No. which is located on the rear of the cabinet. Retain this information for future reference.

Model No. _____

Serial No. _____

WARNING: TO PREVENT FIRE OR SHOCK HAZARD, DO NOT EXPOSE THIS EQUIPMENT TO RAIN OR MOISTURE.

CAUTION: To prevent electric shock, match wide blade of plug to wide slot, and fully insert.

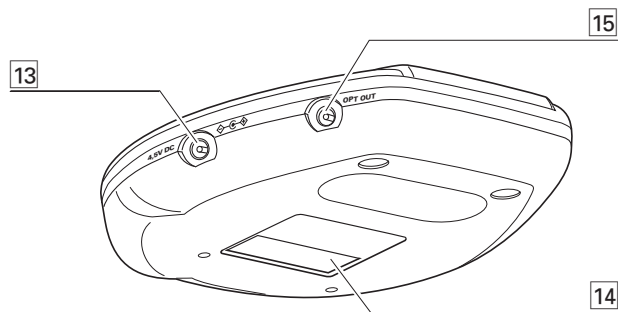
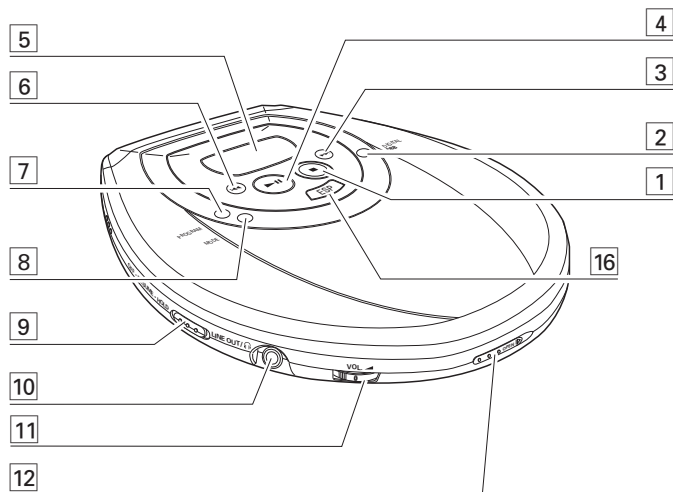

IMPORTANT SAFETY INSTRUCTIONS – Read before operating equipment

This product was designed and manufactured to meet strict quality and safety standards. There are, however, some installation and operation precautions which you should be particularly aware of.

- 1. Read these instructions** – All the safety and operating instructions should be read before the appliance is operated.
- 2. Keep these instructions** – The safety and operating instructions should be retained for future reference.
- 3. Heed all warnings** – All warnings on the appliance and in the operating instructions should be adhered to.
- 4. Follow all instructions** – All operating and use instructions should be followed.
- 5. Do not use this apparatus near water** – for example, near a bathtub, washbowl, kitchen sink, laundry tub, in a wet basement or near a swimming pool, etc.
- 6. Clean only with a damp cloth.** The appliance should be cleaned only as recommended by the manufacturer.
- 7. Install in accordance with the manufacturers instructions. Do not block any of the ventilation openings.** For example, the appliance should not be situated on a bed, sofa, rug, or similar surface or placed in a built-in installation, such as a bookcase or cabinet that may impede the flow of air through the ventilation openings.
- 8. Do not install near any heat sources** such as radiators, heat registers, stoves, or other apparatus (including amplifiers) that produce heat.
- 9. Only use attachments/accessories** specified by the manufacturer.
- 10.**  **Use only with a cart,** stand, tripod, bracket, or table specified by the manufacturer, or sold with the apparatus. When a cart is used, use caution when moving the cart/apparatus combination to avoid injury from tip-over.
- 11. Refer all servicing** to qualified service personnel. Servicing is required when the apparatus has been damaged in any way, such as power-supply cord or plug is damaged, liquid has been spilled or objects have fallen into the apparatus, the apparatus has been exposed to rain or moisture, does not operate normally, or has been dropped.

EL 4562-E004: 99/3

English	CD play 11–12
Safety instructions 2&4	Features 13–18
Controls 6	In-car connection 19
Quick start 7	Troubleshooting 20–21
Power supply 8–10	General information 22
Headphones 10	Limited warranty 24–25

English

Français	Lecture CD 33–34
Conseils de sécurité 26–27	Caractéristiques 35–40
Commandes 28	Raccordement en voiture 41
Mise en service rapide 29	Pannes et remèdes 42–43
Alimentation électrique 30–32	Informations générales 44
Ecouteurs 32	Garantie limitée 46–47

Français

Español	Reproducción de un CD 55–56
Instrucciones sobre seguridad 48–49	Características 57–62
Controles 50	Conexión al automóvil 63
Encendido rápido 51	Localización de averías 64–65
Alimentación eléctrica 52–54	Información general 66
Auriculares 54	Garantía limitada 68–69

Español

Canada

English: This digital apparatus does not exceed the Class B limits for radio noise emissions from digital apparatus as set out in the Radio Interference Regulations of the Canadian Department of Communications.

Français : Cet appareil numérique n'émet pas de bruits radioélectriques dépassant les limites applicables aux appareils numériques de Classe B prescrites dans le Règlement sur le Brouillage Radioélectrique édicté par le Ministère des Communications du Canada.

CONTROLS, refer to the illustration on page 3

- 1 ■stops CD play, clears a program, or switches the player off
- 2 DIGITAL DBB ...DIGITAL **DYNAMIC BASS BOOST** switches the bass enhancement on and off
- 3 ►►skips and searches forward to CD tracks
- 4 ►||switches the player on, starts or pauses CD play
- 5display
- 6 ◀◀skips and searches backward to CD tracks
- 7 PROGRAMprograms tracks and reviews the program
- 8 MODEselects the different playing possibilities: **SHUFFLE**, **SHUFFLE REPEAT ALL**, **REPEAT**, **REPEAT ALL** and **SCAN**
- 9 RESUMEstores the last position of a CD track played
HOLD**locks all buttons**
OFFswitches off RESUME and HOLD
- 10 LINE OUT/🎧3.5 mm headphone jack; jack to connect the player to the analog audio input of an additional appliance; remote control jack (not on all versions)
- 11 VOL ◀adjusts the volume
- 12 OPEN ►opens the CD lid
- 13 4.5V DCjack for external power supply
- 14typeplate
- 15 OPT OUT(not on all versions) jack to connect the player to digital equipment (e.g. a CD recorder) with a DIGITAL OPTICAL IN/AUX jack
- 16 ESP**ELECTRONIC SKIP PROTECTION** ensures continuous CD playback regardless of vibrations and shocks

Note: After every key operation the display is illuminated for a few seconds (not on all versions).

CAUTION

Use of controls or adjustments or performance of procedures other than herein may result in hazardous radiation exposure or other unsafe operation.

QUICK START

1 OPEN

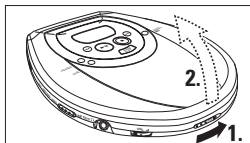

2 BATTERY

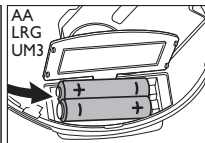
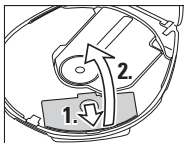

3 CD

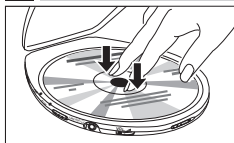

4 HEADPHONES

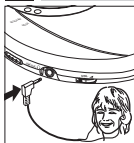

5 HOLD → OFF

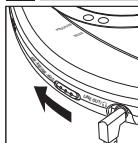

6 PLAY

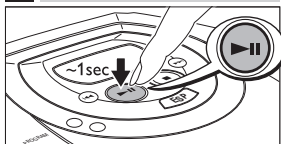

7 VOLUME

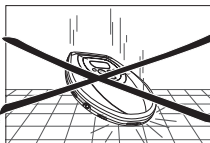
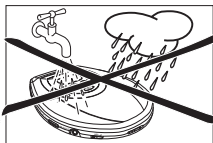
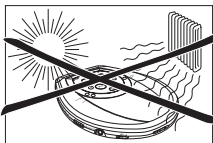
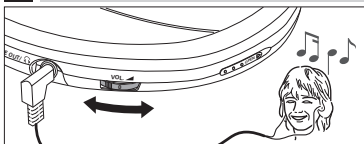

The set complies with the FCC-Rules, Part 15 and with 21 CFR 1040.10. Operation is subject to the following two conditions:

1. This device may not cause harmful interference, and
2. This device must accept any interference received, including interference that may cause undesired operation.

POWER SUPPLY

Batteries (supplied or optionally available)

With this player you can use either:

- normal batteries type **LR6, UM3** or **AA** (preferably Philips), or
- alkaline batteries type **LR6, UM3** or **AA** (preferably Philips).

Notes: – Old and new or different types of batteries should not be used in combination.

– Remove batteries if they are empty or if the player is not going to be used for a long time.

Inserting batteries

- 1 Push OPEN ► to open the CD lid.
- 2 Open the battery compartment and insert either 2 normal or alkaline batteries.

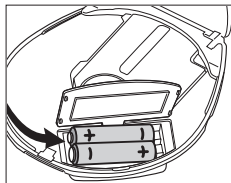

Battery indication

The battery symbol on the display is divided into 3 sections which indicate the approximate power capacity of the batteries.

- If  is flashing and **bAtt** is displayed, the batteries are empty.

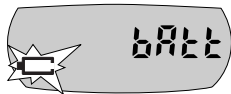

Average playing time of batteries under normal conditions

Battery type	ESP on	ESP off
Normal	7 hours	6 hours
Alkaline	20 hours	18 hours
ECO-PLUS NiMH batteries (not on all versions)	10 hours	9 hours

Batteries contain chemical substances, so they should be disposed of properly.

ECO-PLUS NiMH battery information (for versions supplied with rechargeable ECO-PLUS NiMH batteries AY 3362 only)

Recharging works only on players with supplied rechargeable ECO-PLUS NiMH batteries AY 3362.

Recharging the ECO-PLUS NiMH batteries on board

1 Make sure you insert the rechargeable ECO-PLUS NiMH batteries AY 3362.

2 Connect the power adapter to the 4.5V DC jack of the player and to the wall power outlet.
 →  filled with 0–3 sections (depending on the level of charge) is shown and **CHARGE** is displayed.



- Recharging stops when you start playback or when approximately 7 hours have passed.

3 When the batteries are fully recharged,  is shown and **FULL** is displayed.



Notes: – It is normal for the batteries to become warm during recharging.

*– If the batteries become too warm, recharging will be interrupted for approximately 30 minutes and **Hot** is displayed.*

– To ensure proper recharging on board, take care that contacts are clean, and you are using only the ECO-PLUS NiMH batteries AY 3362.

Rechargeable ECO-PLUS NiMH battery handling

- Recharging already charged or half-charged batteries will shorten their lifetime. Therefore, after using the rechargeable ECO-PLUS NiMH batteries a few times, discharge them completely before recharging.
- To avoid a short circuit, the batteries should not touch any metal objects.
- When the batteries quickly become empty after recharging, the contacts are dirty or the end of their lifetime has been reached.

POWER SUPPLY/HEADPHONES

Power adapter (supplied or optionally available)

Use only the AY 3170 adapter (4.5 V/300 mA direct current, positive pole to the center pin). Any other product may damage the player.

- 1 Make sure that the local voltage corresponds to the power adapter's voltage.
- 2 Connect the power adapter to the 4.5V DC jack of the player and to the wall power outlet.

Note: Always disconnect the adapter when you are not using it.

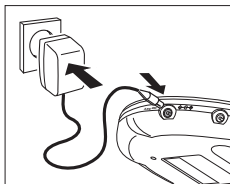

Headphones AY 3682, SBC HP540

- Connect the supplied headphones to the LINE OUT/🎧 jack.

Note: LINE OUT/🎧 can also be used for connecting your HiFi system (signal lead) or your car radio (cassette adapter or signal lead). In both cases, the volume of the player must be set to position 8.

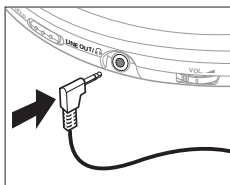

Use your head when using headphones

Hearing safety: Do not play your headphones at a high volume. Hearing experts advise that continuous use at high volume can permanently damage your hearing.

Traffic safety: Do not use headphones while driving a vehicle. It may create a hazard and it is illegal in many countries. Even if your headphones are an open-air type designed to let you hear outside sounds, do not turn up the volume so high that you cannot hear what is going on around you.

Playing a CD

This CD player can play all kinds of **Audio Discs** such as CD-Recordables and CD-Rewritables. Do not try to play a CD-ROM, CDi, VCD, DVD or computer CD.

- 1 Push the OPEN ► slider.
→ The lid opens.
- 2 Insert an audio CD, printed side up, by pressing gently on the CD center so that it fits onto the hub. Close the lid by pressing it down.
- 3 Press ►|| for approximately 1 second to switch the player on and start CD playback.
→ The current track number and the elapsed playing time are displayed.

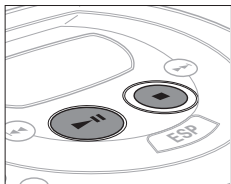
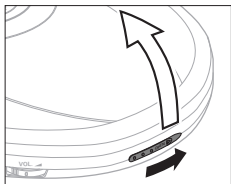

- You can pause playback by pressing ►||.
→ The time where playback was paused is flashing.
- Continue playback by pressing ►|| again.



- 4 Press ■ to stop playback.
→ The total number of tracks and the total playing time of the CD are displayed.



- 5 Press ■ again to switch the player off.
- To remove the CD, hold it by its edge and press the hub gently while lifting the CD.

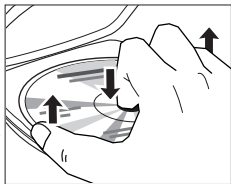

Note: If there is no activity, the player will automatically switch off after a while to save energy.

CD PLAY

Playback information

- If a recordable CD (CD-R) or a rewritable CD (CD-RW) is not recorded properly, *RF d 15C* is displayed. In that case, use **FINALIZE** on your CD recorder to complete the recording.
- If you want to play a rewritable CD (CD-RW), it takes 3–15 seconds for sound reproduction to start once you have pressed **▶II**.
- Playback will stop if you open the CD lid.
- While the CD is being read, *1 - - -* is flashing.

Volume and bass

Volume adjustment

- Adjust the volume by using **VOL** .

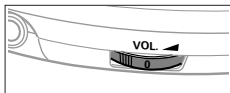

Bass adjustment

You can choose between the bass enhancement levels *dbb 1* and *dbb 2*.

- 1 Press **DIGITAL DBB** as often as necessary to select the desired bass intensity.
→ *dbb 1* or *dbb 2* is displayed for 2 seconds and **DBB** is shown.
- 2 To switch off *dbb 1* or *dbb 2*, press **DIGITAL DBB** repeatedly.
→ **DBB** goes off.

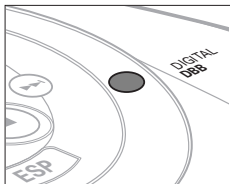

Selecting a track and searching

Selecting a track during playback

- Briefly press ◀◀ or ▶▶ once or several times to skip to the current, previous or next track.
 - Playback continues with the selected track, and its number is displayed.

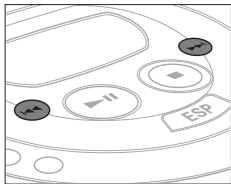

Selecting a track when playback is stopped

- 1 Briefly press ◀◀ or ▶▶ once or several times.
 - The selected track number is displayed.
- 2 Press ▶|| to start CD play.
 - Playback starts with the selected track.

Searching for a passage during playback

- 1 Keep ◀◀ or ▶▶ pressed to find a particular passage in a backward or forward direction.
 - Searching is started and playback continues at low volume. After 2 seconds the search speeds up.
- 2 Release the button when you reach the desired passage.
 - Normal playback continues from this position.

*Notes: – During SCAN searching is not possible.
 – During SHUFFLE, SHUFFLE REPEAT ALL, REPEAT or while playing a program, searching is only possible within the particular track.*

FEATURES

Programming track numbers

You can select up to 99 tracks and store them in memory in a desired sequence. Any track can be stored more than once.

- 1 While playback is stopped, select a track with ◀◀ or ▶▶.
 - 2 Press PROGRAM to store the track.
 - PROGRAM lights up; the track number programmed and P with the total number of stored tracks are displayed.
 - 3 Select and store all desired tracks in this way.
 - 4 Press ▶▶ to start playback of your selected tracks.
 - PROGRAM is shown and playback starts.
- You can review the program by pressing PROGRAM for more than 2 seconds.
 - The display shows all stored tracks in sequence.

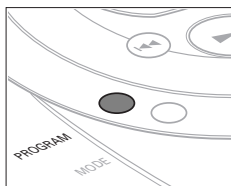

Notes: – If you press PROGRAM and there is no track selected, **5 E L E E E** is displayed.
– If you try to store more than 99 tracks, **F U L L** is displayed.

Clearing the program

- 1 If necessary, press ■ to stop playback.
- 2 Press ■ to clear the program.
 - **CL E A R** is displayed once, PROGRAM goes off, and the program is cleared.



Note: The program also will be cleared if you
– interrupt the power supply or
– open the CD lid,
– or if the player switches off automatically.

Storing the last position played – RESUME

You can store the last position played. When restarting, playback continues from where you have stopped.

- 1 Switch the slider to RESUME during playback to activate RESUME.

→ **RESUME** is shown.

- 2 Press ■ whenever you want to stop playback.

- 3 Press ►|| whenever you want to resume playback.

→ **RESUME** is shown and playback continues from where you have stopped.

- To deactivate RESUME, switch the slider to OFF.

→ **RESUME** goes off.

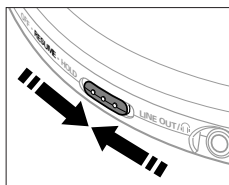

Locking all buttons – HOLD

You can lock the buttons of the unit. When a key is pressed, no action will be executed then.

- 1 Switch the slider to HOLD to activate HOLD.

→ All buttons are locked. *Hold* is displayed if you press any key. If the unit is switched off, *Hold* is displayed only if you press ►||.

- 2 To deactivate HOLD, switch the slider to OFF.

Note: When you deactivate HOLD by switching the slider to RESUME and restart, playback continues from where you have stopped.

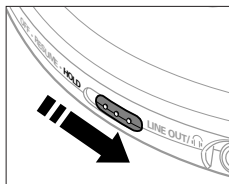



FEATURES

ESP

With a conventional portable CD player you might have experienced that the music stopped e.g. when you were jogging. The **ELECTRONIC SKIP PROTECTION** prevents loss of sound caused by light vibrations and shocks. Continuous playback is ensured.

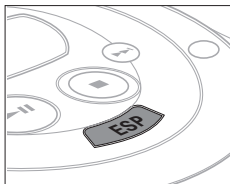
However, ESP does not prevent playback interruptions during serious running. It also does not protect the unit against any **damage caused by dropping!**



- Press ESP during playback to activate the skip protection.
 -  is shown and the protection is activated.
- To deactivate the skip protection, press ESP again.
 -  goes off and the protection is deactivated.



Pouch AY 3266 (supplied or optionally available)

The pouch enables you to carry the player so that you can listen to music during exercising (e.g. jogging).

- 1 Make sure ESP is activated.
- 2 Fasten the belt securely around your waist.
- 3 Put the CD player in the pouch with the keys facing away from your body, and close the flap.

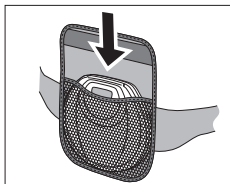

Notes: – Make sure the player is not hit by any objects such as tree limbs or branches during jogging.
– Do not use the pouch if your skin is irritated.
– Do not machine wash the pouch, as it could lose shape or color.

Selecting different playing possibilities – MODE

It is possible to play tracks in random order, to repeat a track or the entire CD and to play the first few seconds of each track.

- Press MODE during playback as often as necessary until the display shows either:
 - **SHUFFLE**: All tracks of the CD are played in random order until all of them have been played once.
 - **SHUFFLE REPEAT ALL**: All tracks of the CD are played repeatedly in random order.
 - **REPEAT**: The current track is played repeatedly.
 - **REPEAT ALL**: The entire CD is played repeatedly.
 - **SCAN**: The first 10 seconds of each of the remaining tracks are played in sequence.

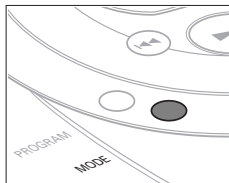



- Playback starts in the chosen mode after 2 seconds.
 - To return to normal playback, press MODE repeatedly until the display indicator goes off.

FEATURES

Remote control (not on all versions)

Use the AY 3764 cord remote control. The buttons on the remote control have the same functions as the corresponding buttons on the CD player.

- 1 If necessary press **■** once or twice until the unit is switched off.
- 2 Firmly connect the remote control to LINE OUT/ and the headphones to the remote control's jack.
- 3 Turn the volume down with VOL  on the remote control and set VOL  on the CD player to position 8.

Optical out (not on all versions)

You can connect your CD player to digital equipment (e.g. a CD recorder) with a DIGITAL OPTICAL IN/AUX jack.

- 1 Use the power adapter, switch off ESP and turn down the volume of the appliance that should be connected.
 - 2 Connect an optical cable or signal lead to the OPT OUT jack of your CD player and to the DIGITAL OPTICAL IN/AUX jack of the other appliance.
- To adjust volume and sound, use the controls of the connected appliance.

Notes: – For analog connections use the LINE OUT/ jack.

– Playback via OPT OUT does not work if the player is powered by batteries.

IN-CAR CONNECTION

In-car use (connections supplied or optionally available)

Only use the AY 3545 car voltage converter (4.5 V, DC, positive pole to the center pin) and the AY 3501 car cassette adapter. Any other product may damage the unit.

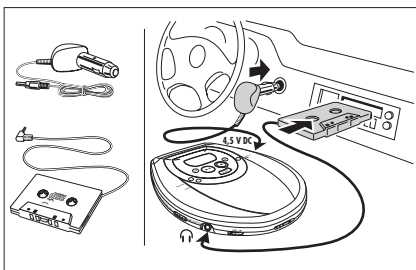

- 1 Put the CD player on a horizontal, vibration-free and stable surface. Make sure it is in a safe place, where the player is neither a danger nor obstacle to the driver and passengers.
 - 2 Connect the DC plug of the voltage converter to the 4.5V DC jack of the CD player (**only for a 12 V car battery, negative grounding**).
 - 3 Insert the voltage converter into the cigarette lighter jack. If necessary, clean the cigarette lighter jack to obtain a good electrical contact.
 - 4 Turn down the volume and connect the cassette adapter plug to the LINE OUT/🔊 jack of the CD player.
 - 5 Carefully insert the cassette adapter into the car radio's cassette compartment.
 - 6 Make sure the cord does not hinder your driving.
 - 7 Start the CD player, set VOL \blacktriangleleft to position 8 and adjust the sound with the car radio controls.
- Always remove the voltage converter from the cigarette lighter jack when the CD player is not in use.

Notes: – Avoid excessive heat from the car heating or from direct sunlight (e.g. in a parked car in the summer).

– If your car radio has a LINE IN jack, it is better to use it for the car radio connection instead of the cassette adapter. Connect the signal lead to this LINE IN jack and to the LINE OUT/🔊 jack of the CD player.

TROUBLESHOOTING

WARNING

Under no circumstances should you try to repair the set yourself as this will invalidate the guarantee.

Problem	Possible cause	Solution
No power, playback does not start	Batteries	
	Batteries inserted incorrectly	Insert the batteries correctly.
	Batteries are empty.	Change the batteries.
	Contact pins are dirty.	Clean them with a cloth.
	Power adapter	
Loose connection	Connect the adapter securely.	
In-car use		
	Cigarette lighter is not powered when ignition is off.	Switch on ignition or insert batteries.
	no dISC indication	
CD-RW (CD-R) is not recorded properly.	Use FINALIZE on the CD recorder to complete the recording.	
no dISC indication		
	The CD is badly scratched or dirty.	Replace or clean the CD.
	CD is not or incorrectly inserted.	Insert a CD, label upwards.
Hold indication and/or no reaction to controls		
	The laser lens is steamed up.	Wait until the lens has cleared.
HOLD is activated.		
	Electrostatic discharge	Deactivate HOLD. Disconnect the set from the power supply or take out the batteries for a few seconds.

TROUBLESHOOTING

If a fault occurs, first check the points listed, before taking the unit for repair.

If you are unable to solve a problem by following these hints, consult your dealer or service center.

Problem	Possible cause	Solution
The CD skips tracks.	The CD is damaged or dirty.	Replace or clean the CD.
	RESUME , SHUFFLE or PROGRAM is active.	Switch RESUME , SHUFFLE or PROGRAM off.
No sound or bad sound quality	PAUSE is activated.	Press ►II.
	Loose, wrong or dirty connections	Check and clean connections.
	Volume is not adjusted.	Adjust the volume.
	Malfunctions due to closeness of active mobile phones	Keep the player away from active mobile phones.
	Strong magnetic fields near the player	Change the player's position or connections.
	In-car use	
	cassette adapter is inserted incorrectly.	Insert the cassette adapter correctly.
	Temperature inside the car is too high/low.	Let the player adjust to the temperature.
Cigarette lighter jack is dirty.	Clean the cigarette lighter jack.	
Wrong playback direction of the car cassette player's autoreverse feature	Change the autoreverse direction.	

GENERAL INFORMATION

CD player and CD handling

- Do not touch the lens (A) of the CD player.
- Do not expose the unit, batteries or CDs to humidity, rain, sand or excessive heat (caused by heating equipment or direct sunlight).
- You can clean the CD player with a soft, slightly dampened, lint-free cloth. Do not use any cleaning agents as they may have a corrosive effect.
- To clean the CD, wipe it in a straight line from the center toward the edge using a soft, lint-free cloth. A cleaning agent may damage the disc! Never write on a CD or attach a sticker to it.
- The lens may cloud over when the unit is moved suddenly from cold to warm surroundings. Playing a CD is not possible then. Leave the CD player in a warm environment until the moisture has evaporated.
- Active mobile phones in the vicinity of the CD player may cause malfunctions.
- Avoid dropping the unit as this may cause damage.

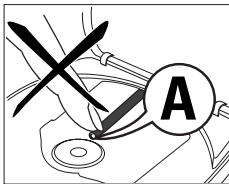

Environmental information

- All redundant packing material has been omitted. We have done our utmost to make the packaging easily separable into two mono materials: cardboard (box) and polyethylene (bags, protective foam sheet).
- Your unit consists of materials which can be recycled if disassembled by a specialized company. Please observe the local regulations regarding the disposal of packing materials, exhausted batteries and old equipment.

LIMITED WARRANTY

PORTABLE COMPACT DISC

One Year Free Exchange

This product must be carried in for an exchange.

WHO IS COVERED?

You must have proof of purchase to exchange the product. A sales receipt or other document showing that you purchased the product is considered proof of purchase. Attach it to this owner's manual and keep both nearby.

WHAT IS COVERED?

Warranty coverage begins the day you buy your product. For one year thereafter, a defective or inoperative product will be replaced with a new, renewed or comparable product at no charge to you. A replacement product is covered only for the original warranty period. When the warranty on the original product expires, the warranty on the replacement product also expires.

WHAT IS EXCLUDED?

Your warranty does not cover:

- labor charges for installation or setup of the product, adjustment of customer controls on the product, and installation or repair of antenna systems outside of the product.
- product repair and/or part replacement because of misuse, accident, unauthorized repair or other cause not within the control of Philips Consumer Electronics Company.
- reception problems caused by signal conditions or cable or antenna systems outside the unit.
- a product that requires modification or adaptation to enable it to operate in any country other than the country for which it was designed, manufactured, approved and/or authorized, or repair of products damaged by these modifications.
- incidental or consequential damages resulting from the product. (Some states do not allow the exclusion of incidental or consequential damages, so the above exclusion may not apply to you. This includes, but is not limited to, prerecorded material, whether copyrighted or not copyrighted.)
- a product that is used for commercial or institutional purposes.

WHERE IS EXCHANGE AVAILABLE?

You may exchange the product in all countries where the product is officially distributed by Philips Consumer Electronics Company. In countries where Philips Consumer Electronics Company does not distribute the product, the local Philips service organization will attempt to provide a replacement product (although there may be a delay if the appropriate product is not readily available).

BEFORE REQUESTING EXCHANGE...

Please check your owner's manual before requesting an exchange. Adjustments of the controls discussed there may save you a trip.

EXCHANGING A PRODUCT IN U.S.A., PUERTO RICO OR U.S. VIRGIN ISLANDS...

Contact your dealer to arrange an exchange. Or, ship the product, insured and freight prepaid, and with proof of purchase enclosed, to the address listed below.

Small Product Service Center
Philips Service Company
907 Snapps Ferry Road, Plant 2, Building 6
Greeneville, TN 37743

(In U.S.A., Puerto Rico and U.S. Virgin Islands, all implied warranties, including implied warranties of merchantability and fitness for a particular purpose, are limited in duration to the duration of this express warranty. But, because some states do not allow limitations on how long an implied warranty may last, this limitation may not apply to you.)

EXCHANGING A PRODUCT IN CANADA...

Please contact Philips at:

1-800-661-6162 (French Speaking)
1-800-363-7278 (English Speaking)

(In Canada, this warranty is given in lieu of all other warranties. No other warranties are expressed or implied, including any implied warranties of merchantability or fitness for a particular purpose. Philips is not liable under any circumstances for any direct, indirect, special, incidental or consequential damages, howsoever incurred, even if notified of the possibility of such damages.)

TO GET OUT-OF-WARRANTY EXCHANGE...

In U.S.A., Puerto Rico or U.S. Virgin Islands, contact Philips Service Company at (800) 851-8885 to obtain the cost of out-of-warranty exchange. Then carefully pack the product and ship it to the Small Product Service Center (address listed above). In Canada, call the phone number listed above under "Exchanging a Product in Canada" to obtain the cost of out-of-warranty exchange.

REMEMBER...

Please record the model and serial numbers found on the product below. Also, please fill out and mail your warranty registration card promptly. It will be easier for us to notify you if necessary.

MODEL # _____

SERIAL # _____

*This warranty gives you specific legal rights. You may have other rights
which vary from state/province to state/province.*

Renvoyez votre carte d'enregistrement de garantie pour vous assurer de recevoir tous les avantages auxquels vous avez droit.

- Dès que l'achat de votre appareil Philips est enregistré, vous avez droit à tous les avantages dont bénéficient les possesseurs des produits Philips.
- Remplissez et renvoyez votre carte d'enregistrement de garantie jointe à votre appareil sans tarder. Vous bénéficierez de ces avantages importants.

• Vérification de garantie

Enregistrez votre produit dans les 10 jours pour confirmer votre droit à une protection maximum selon les termes et les conditions de votre garantie Philips.

• Confirmation de possession

Votre carte d'enregistrement de garantie prouve que vous possédez l'appareil en cas de vol ou de perte du produit.

• Enregistrement du modèle

Renvoyez votre carte d'enregistrement de garantie dès aujourd'hui pour vous assurer de recevoir toutes les informations, les offres et les bonus auxquels vous avez droit en tant que possesseur de ce modèle.

Connaissez ces symboles de *sécurité*



 Cet « éclair à pointe de flèche » indique qu'un matériau non isolé, situé à l'intérieur de l'unité, risque de provoquer un choc électrique. Pour la sécurité de chacun, nous vous prions de ne pas retirer le boîtier de ce produit.

 Le « point d'exclamation » attire votre attention sur des sujets risquant de provoquer des problèmes de fonctionnement et d'entretien si vous ne lisez pas les informations s'y reportant.

Cet espace vous est réservé

Inscrivez ci-dessous le numéro de série situé à l'arrière du bloc. Conservez cette information pour vous y reporter à l'avenir.

N° de modèle _____

N° de série _____

DANGER: NE PAS EXPOSER CET ÉQUIPEMENT A LA PLUIE NI A UNE HUMIDITÉ EXCESSIVE POUR ÉVITER LES RISQUES D'INCENDIE ET DE CHOC ÉLECTRIQUE.

ATTENTION: Pour éviter les chocs électriques, introduire la lame la plus large de la fiche dans la borne correspondante de la prise et pousser jusqu'au fond.

CONSIGNES DE SÉCURITÉ IMPORTANTES – A lire avant toute utilisation du matériel

Ce produit a été conçu et fabriqué en accord avec des normes de sécurité et de qualité très strictes. Il existe toutefois des précautions d'installation et de fonctionnement qu'il est important de connaître et de respecter.

- 1. Lisez ces instructions.** - Il est impératif de lire toutes les consignes de sécurité et les instructions de fonctionnement avant d'utiliser l'appareil.
- 2. Conservez ces instructions.** - Il est recommandé de conserver ces consignes de sécurité et instructions de fonctionnement pour référence ultérieure.
- 3. Respectez les avertissements.** - Tous les avertissements inscrits sur l'appareil lui-même ou figurant dans les instructions de fonctionnement doivent être respectés.
- 4. Suivez toutes les instructions.** - Il est impératif de suivre toutes les instructions de fonctionnement et d'utilisation.
- 5. N'utilisez pas cet appareil à proximité d'une source d'eau** - comme par exemple, une baignoire, un lavabo, un évier de cuisine, un baquet de lingerie, ou dans une cave humide, près d'une piscine, etc.
- 6. Nettoyez l'appareil uniquement avec un chiffon humide.** - Cet appareil doit être nettoyé uniquement selon la procédure recommandée par le fabricant.
- 7. Installez l'appareil selon les instructions du fabricant. N'obstruez aucun orifice de ventilation.** - Par exemple, l'appareil ne doit pas être posé sur un canapé, un lit, un tapis, ou autre surface du même type ; il ne doit pas non plus être placé dans un meuble intégré comme un ensemble bibliothèque ou autre où le système de ventilation de l'appareil serait bloqué.
- 8. N'installez pas l'appareil près d'une source de chaleur** comme par exemple des radiateurs, bouches de chaleur, cuisinières, ou autres appareils (même des amplificateurs) dégageant de la chaleur.
- 9. Utilisez uniquement des accessoires ou options** recommandés par le fabricant.
- 10.  Utilisez uniquement un meuble sur roulettes,** un support, un pied, une étagère ou une table de type recommandé par le fabricant. Si vous utilisez un meuble sur roulettes, veillez à le déplacer avec précaution afin d'éviter tout accident corporel si l'équipement se renversait.
- 11. Pour toute réparation,** faites appel à un personnel qualifié. Une réparation sera nécessaire si l'appareil a subi des dommages tels que détérioration du cordon d'alimentation ou de la prise, liquide renversé sur l'appareil, ou encore si un objet est tombé dessus, si l'appareil a été exposé à la pluie ou à l'humidité, s'il ne fonctionne pas correctement ou s'il a fait une chute.

EL 4562-F004: 99/3

COMMANDES, voir illustration page 3

- 1 ■arrête la lecture CD, efface la programmation du CD ou éteint le lecteur
- 2 DIGITAL DBB...DIGITAL **DYNAMIC BASS BOOST** active/désactive l'amplification des basses
- 3 ►►.....avance d'une piste sur le CD ou effectue une recherche vers l'avant
- 4 ►||.....allume le lecteur, démarre ou interrompt la lecture CD
- 5affichage
- 6 ◀◀.....recule d'une piste sur le CD ou effectue une recherche vers l'arrière
- 7 PROGRAM.....permet de programmer les pistes, affiche la programmation
- 8 MODE.....sélectionne l'une des possibilités de lecture : **SHUFFLE**, **SHUFFLE REPEAT ALL**, **REPEAT**, **REPEAT ALL** et **SCAN**
- 9 RESUME.....enregistre la dernière position de lecture d'une piste de CD
HOLD**verrouille toutes les touches**
OFFdésactive les fonctions RESUME et HOLD
- 10 LINE OUT/.....prise pour casque de 3,5 mm, prise permettant de connecter le lecteur à l'entrée audio analogique d'un autre appareil, prise pour la télécommande (pas sur tous les modèles)
- 11 VOL ◀.....règle le volume
- 12 OPEN ►.....ouvre le couvercle du lecteur
- 13 4.5V DCprise pour alimentation extérieure
- 14identification du modèle
- 15 OPT OUT.....(pas sur tous les modèles) prise permettant de connecter le lecteur à un appareil numérique (p. ex. un graveur de CD) disposant d'une prise DIGITAL OPTICAL IN/AUX
- 16 ESP.....**ELECTRONIC SKIP PROTECTION** assure une lecture continue du CD, indépendamment des vibrations et des chocs

Remarque : L'affichage est éclairé pendant quelques secondes après chaque opération importante (pas sur tous les modèles).

ATTENTION

L'utilisation de commandes ou de réglages ou l'exécution de procédures autres que celles décrites dans le présent manuel risque d'entraîner une exposition à un rayonnement dangereux ou d'avoir d'autres conséquences sur la sécurité.

MISE EN SERVICE RAPIDE

1 OPEN

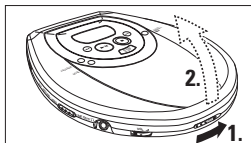

2

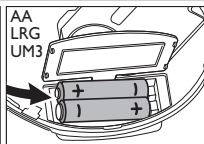
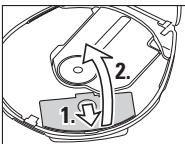

3 CD

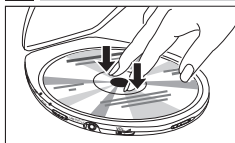

4

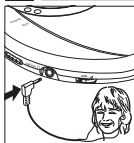

5 HOLD → OFF

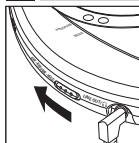

6 PLAY

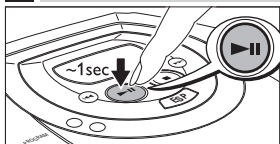

7 VOLUME

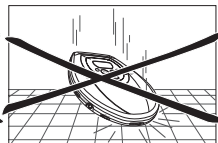
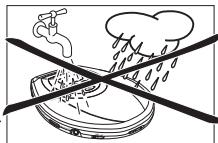
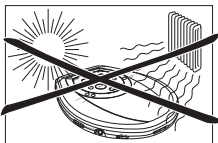
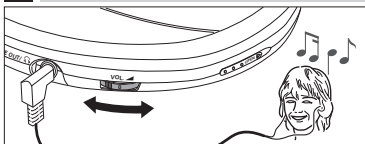

L'appareil répond aux normes FCC, Part 15 et 21 CFR 1040.10. Fonctionnement soumis aux deux conditions suivantes :

1. Cet appareil ne doit pas provoquer d'interférences nuisibles, et
2. Cet appareil doit accepter toute interférence reçue, y compris les interférences susceptibles de provoquer un fonctionnement peu satisfaisant.

ALIMENTATION ELECTRIQUE

Piles (fournies ou disponibles en option)

Avec ce lecteur, vous pouvez utiliser :

- des piles normales du type **LR6, UM3** ou **AA** (de préférence Philips), ou
- des piles alcalines du type **LR6, UM3** ou **AA** (de préférence Philips).

*Remarques : – Il ne faut pas mélanger des piles usagées et neuves ou des piles de types différents.
– Retirez les piles si elles sont déchargées ou si vous n'utilisez pas le lecteur pendant un certain temps.*

Mise en place des piles

- 1 Appuyez sur **OPEN** ► pour ouvrir le couvercle du lecteur.
- 2 Ouvrez le compartiment des piles et placez y 2 piles soit normales soit alcalines.

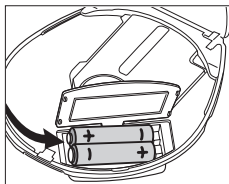

Témoin des piles

Le symbole représentant une pile est divisé en 3 sections donnant une indication approximative de la capacité des piles.

- Si  clignote et que **bAtte** est affiché, les piles sont déchargées.

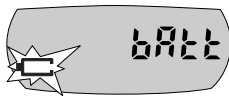

Durée moyenne d'utilisation des piles dans des conditions normales



Type de piles	ESP activé	ESP désactivé
Normales	7 heures	6 heures
Alcalines	20 heures	18 heures
Piles ECO-PLUS NiMH (pas sur tous les modèles)	10 heures	9 heures

Les piles contiennent des substances chimiques et doivent par conséquent être rejetées dans les endroits appropriés.

Informations relatives aux piles ECO-PLUS au NiMH (uniquement pour les modèles livrés avec des piles AY 3362 ECO-PLUS rechargeables au NiMH)

Le chargement ne fonctionne que sur les lecteurs livrés avec des piles AY 3362 ECO-PLUS rechargeables.

Chargement des piles ECO-PLUS au NiMH sur l'appareil

- 1 Veillez à placer des piles AY 3362 ECO-PLUS NiMH rechargeables au.
- 2 Branchez le bloc d'alimentation sur la prise 4.5V DC du lecteur et sur la prise murale.
 -  rempli de 0–3 sections (en fonction du niveau de chargement) apparaît et l'indication *CHARGE* est affichée.
- Le chargement s'arrête lorsque vous démarrez la lecture d'un disque ou après environ 7 heures.
- 3 Lorsque les piles sont entièrement rechargées,  apparaît et l'indication *FULL* est affichée.



Remarques : – Il est normal que les piles chauffent pendant le chargement.

*– Si les piles sont trop chaudes, le chargement est interrompu pendant environ 30 minutes et l'indication *Hot* apparaît.*

– Pour garantir un chargement correct sur l'appareil, veillez à ce que les contacts soient propres et n'utilisez que des piles AY 3362 ECO-PLUS rechargeables au NiMH.

Manipulation des piles ECO-PLUS rechargeables au NiMH

- Le fait de recharger des piles déjà chargées ou chargées à moitié réduit leur durée de vie. Par conséquent, après avoir utilisé plusieurs fois les piles ECO-PLUS au NiMH, déchargez-les complètement avant de les recharger.
- Pour éviter les courts-circuits, les piles ne doivent pas toucher d'objets métalliques.
- Si les piles se déchargent rapidement après avoir été rechargées, cela signifie que les contacts sont sales ou qu'elles ont atteint la fin de leur vie utile.

ALIMENTATION ELECTRIQUE / ECOUTEURS

Bloc d'alimentation (fourni ou disponible en option)

N'utilisez que le bloc d'alimentation AY 3170 (4,5 V / 300 mA, courant continu, tension positive sur la borne centrale). Tout autre appareil risque d'endommager le lecteur.

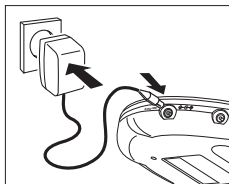

- 1 Assurez-vous que la tension du réseau correspond à celle du bloc d'alimentation.
- 2 Branchez le bloc d'alimentation sur la prise 4.5V DC du lecteur et sur la prise murale.

Remarque : Débranchez toujours le bloc d'alimentation lorsque vous ne l'utilisez pas.

Écouteurs AY 3682, SBC HP540

- Branchez les écouteurs fournis sur la prise LINE OUT/🔊.

Remarque : La prise LINE OUT/🔊 peut également servir à brancher votre lecteur sur votre chaîne HiFi (ligne de signal) ou sur votre autoradio (cassette adaptatrice ou ligne de signal). Dans les deux cas, le volume du lecteur doit être réglé sur 8.

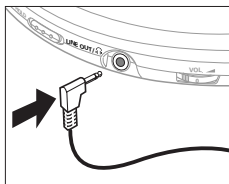

Écoutez la musique... et la voix de la raison !

Sécurité d'écoute : ne réglez pas vos écouteurs à un volume trop élevé. Les experts de l'audition signalent qu'une utilisation continue à volume élevé peut nuire à l'ouïe.
Sécurité routière : n'utilisez pas vos écouteurs lorsque vous conduisez un véhicule. Cela peut entraîner des dangers, et est interdit dans nombre de pays. Même si vous utilisez des écouteurs de type ouvert, conçus pour vous permettre d'entendre les sons environnants, ne réglez pas le volume si fort que vous n'entendez plus ce qui se passe autour de vous.

LECTURE D'UN CD

Ce lecteur CD peut lire tous les types de **disques audio** comme les CD enregistrables ou réenregistrables. N'essayez pas de lire un CD-ROM, un CDi, un CDV, un DVD ou un CD d'ordinateur.

- 1 Appuyez sur la glissière OPEN ►.
→ Le couvercle s'ouvre.
- 2 Introduisez un CD audio, face imprimée vers le haut, en appuyant doucement sur le centre du CD, de manière à le fixer sur l'axe. Fermez le couvercle en l'abaissant et en appuyant.
- 3 Appuyez sur ►|| pendant environ 1 seconde pour mettre l'appareil en marche et démarrer la lecture CD.
→ Le numéro de la piste en cours de lecture et le temps écoulé sont affichés.
- Vous pouvez interrompre la lecture en appuyant sur ►||.
→ L'affichage du temps de lecture clignote.
- Reprenez la lecture en appuyant une nouvelle fois sur ►||.
- 4 Appuyez sur ■ pour arrêter la lecture.
→ Le nombre total de pistes et la durée totale de lecture du CD sont affichés.
- 5 Appuyez une nouvelle fois sur ■ pour éteindre l'appareil.
- Pour retirer le CD, saisissez-le par le bord et appuyez doucement sur l'axe tout en soulevant le CD.

Remarque : Le lecteur s'éteint automatiquement après un certain temps s'il n'est pas utilisé, de manière à économiser l'énergie.

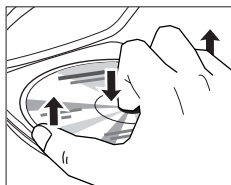
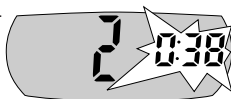
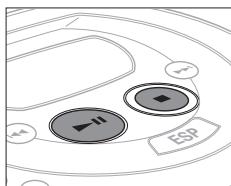
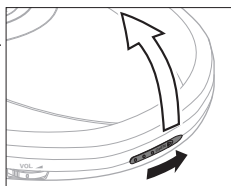

LECTURE CD

Informations relatives à la lecture

- Si un CD enregistrable (CD-R) ou réenregistrable (CD-RW) n'est pas enregistré correctement, l'indication *nF d 15C* est affichée. Dans ce cas, utilisez la fonction FINALIZE de votre graveur de CD pour terminer l'enregistrement.
- Si vous souhaitez lire un CD réenregistrable (CD-RW), il faut entre 3–15 secondes pour que la lecture démarre après avoir appuyé sur ►II.
- La lecture s'arrête si vous ouvrez le couvercle du CD.
- Pendant le balayage du CD, l'indication */ - -* clignote.

Volume et basses

Réglage du volume

- Réglez le volume au moyen de VOL ▲.

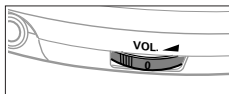

Réglage des basses

Vous avez le choix entre les niveaux d'amplification des basses *dbb 1* et *dbb 2*.

- 1 Appuyez sur DIGITAL DBB autant de fois que nécessaire pour choisir le niveau de basse voulu.
→ *dbb 1* ou *dbb 2* apparaît pendant 2 secondes, puis le **DBB** apparaît.
- 2 Pour désactiver *dbb 1* ou *dbb 2*, appuyez plusieurs fois sur DIGITAL DBB.
→ **DBB** disparaît.



Sélection d'une piste et recherche

Sélection d'une piste en cours de lecture

- Appuyez brièvement une ou plusieurs fois sur ◀◀ ou sur ▶▶ pour aller au début de la piste en cours ou à la piste précédente ou suivante.
 - La lecture se poursuit avec la piste sélectionnée, dont le numéro s'affiche.

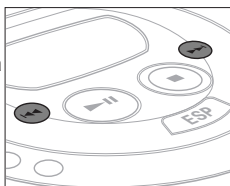

Sélection d'une piste lorsque la lecture est arrêtée

- 1 Appuyez brièvement une ou plusieurs fois sur ◀◀ ou sur ▶▶.
 - Le numéro de la piste sélectionnée est affiché.
- 2 Appuyez sur ▶|| pour lancer la lecture du CD.
 - La lecture débute à la piste sélectionnée.

Recherche d'un passage en cours de lecture

- 1 Maintenez ◀◀ ou ▶▶ enfoncé pour trouver un passage donné vers l'avant ou vers l'arrière.
 - La recherche débute et la lecture se poursuit avec un volume inférieur. La recherche s'accélère après 2 secondes.
- 2 Relâchez la touche lorsque vous avez atteint le passage voulu.
 - La lecture normale reprend à partir de cette position.

Remarques : – Le mode SCAN ne permet pas de procéder à une recherche.
– La recherche ne peut s'effectuer que sur une seule piste dans les modes SHUFFLE, SHUFFLE REPEAT ALL et REPEAT, ou lors d'une lecture programmée.

CARACTERISTIQUES

Programmation des numéros de pistes

Vous pouvez choisir jusqu'à 99 pistes et les stocker en mémoire dans l'ordre voulu. Chaque piste peut être choisie plus d'une fois.

- 1 Lorsque la lecture est arrêtée, sélectionnez une piste à l'aide de ◀◀ ou ▶▶.
 - 2 Appuyez sur PROGRAM pour mémoriser la piste.
→ PROGRAM s'allume; le numéro de la piste programmée, le symbole P et le nombre total de pistes programmées sont affichés.
 - 3 Sélectionnez et mémorisez de la même manière toutes les pistes voulues.
 - 4 Appuyez sur ▶▶ pour démarrer le lecteur des pistes que vous avez choisies.
→ PROGRAM apparaît et la lecture débute.
- Vous pouvez passer votre programme en revue en appuyant pendant plus de 2 secondes sur PROGRAM.
→ L'affichage présente toutes les pistes mémorisées dans l'ordre.

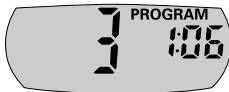
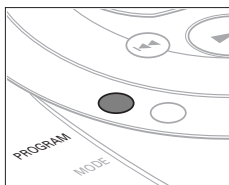

Remarques : – Si vous appuyez sur PROGRAM sans qu'aucune piste ne soit sélectionnée, l'indication 5 E L E L E apparaît.
– Si vous essayez de mémoriser plus de 99 pistes, l'indication F L L L apparaît.

Effacer le programme

- 1 Le cas échéant, appuyez sur ■ pour arrêter la lecture.
- 2 Appuyez sur ■ pour effacer le programme.
→ E L E R apparaît une fois, PROGRAM s'éteint et le programme est effacé.



Remarque : Le programme est également effacé si vous
– coupez l'alimentation électrique ou
– ouvrez le compartiment CD,
– ou si l'appareil s'éteint automatiquement.

Mémorisation de la dernière position lue – RESUME

Vous pouvez mémoriser la dernière position de lecture. Lorsque vous rallumez l'appareil, la lecture reprend là où vous l'aviez arrêtée.

- 1 Pendant la lecture, faites glisser le commutateur en position RESUME pour activer la fonction RESUME.
→ **RESUME** apparaît.
 - 2 Appuyez sur ■ lorsque vous souhaitez arrêter la lecture.
 - 3 Appuyez sur ►|| lorsque vous souhaitez reprendre la lecture.
→ **RESUME** est affichée et la lecture reprend à partir de l'endroit où vous l'aviez arrêtée.
- Pour désactiver la fonction RESUME, faites glisser le commutateur sur OFF.
→ **RESUME** s'éteint.

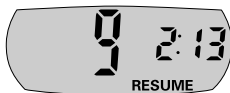
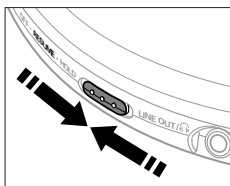

Blocage de toutes les touches – HOLD

Vous pouvez bloquer toutes les touches de l'appareil, qui deviennent alors inopérantes.

- 1 Faites glisser le commutateur sur HOLD pour activer la fonction HOLD.
→ Toutes les touches sont bloquées. *Hold* est affichée dès que vous appuyez sur une touche. Si l'appareil est éteint, *Hold* n'apparaît que si vous appuyez sur ►||.
- 2 Pour désactiver la fonction HOLD, faites glisser le commutateur sur OFF.

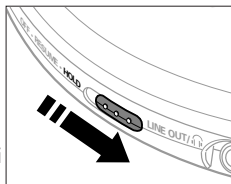



Remarque : Si vous désactivez la fonction HOLD en amenant le commutateur sur RESUME et que vous remettez l'appareil en marche, la lecture reprend là où vous l'aviez arrêtée.

CARACTERISTIQUES

ESP

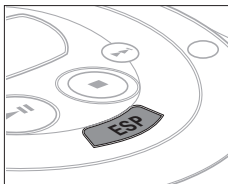
Avec un lecteur de CD portable classique, peut-être avez-vous déjà remarqué que la musique s'arrêtait lorsque vous couriez, par exemple. Le système **ELECTRONIC SKIP PROTECTION** empêche toute perte de son due à des vibrations légères ou à des chocs, ce qui garantit une lecture continue. L'ESP n'empêche pas les interruptions si vous courez de façon sportive. Toutefois, il ne protège pas l'appareil contre les **dommages** subis lors **de chutes** !



- Appuyez sur ESP en cours de lecture pour activer la protection contre les chocs.
→  apparaît et la protection est activée.
- Pour désactiver la protection contre les chocs, appuyez une nouvelle fois sur ESP.
→  disparaît et la protection est désactivée.



Housse AY 3266 (fournie ou disponible en option)

La housse vous permet d'emporter votre lecteur pour écouter de la musique pendant vos exercices (par exemple, lorsque vous courez).

- 1 Veillez à ce que la fonction ESP soit activée.
- 2 Serrez fermement la ceinture autour de votre taille.
- 3 Placez le lecteur de CD dans la housse, en tournant les touches vers l'extérieur, puis fermez le rabat.

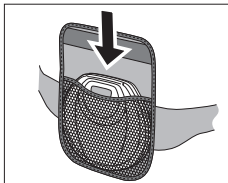

Remarques : – Veillez à ce que rien ne vienne heurter le lecteur lorsque vous courez (par exemple, membres ou branchages).
– N'utilisez pas la housse si votre peau est irritée.
– Ne lavez pas la housse en machine, car elle risque de perdre sa forme ou sa couleur.

Sélection des différentes possibilités de lecture – MODE

Il est possible de jouer les morceaux dans un ordre aléatoire, de rejouer une piste ou d'écouter les premières secondes de chaque piste.

- 1 En cours de lecture, appuyez sur MODE aussi souvent qu'il le faut, jusqu'à ce que l'une des indications suivantes apparaisse :
 - **SHUFFLE** : Toutes les pistes du CD sont lues dans un ordre aléatoire, jusqu'à ce que chacune ait été lue une fois.
 - **SHUFFLE REPEAT ALL** : Toutes les pistes du CD sont lues plusieurs fois dans un ordre aléatoire.
 - **REPEAT** : La piste en cours de lecture est jouée de façon répétée.
 - **REPEAT ALL** : L'ensemble du CD est joué de façon répétée.
 - **SCAN** : Les 10 premières secondes des pistes restantes sont lues dans l'ordre.

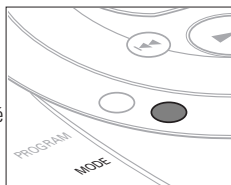

2 La lecture démarre dans le mode choisi après 2 secondes.

- Pour revenir à la lecture normale, appuyez sur MODE à plusieurs reprises jusqu'à ce que l'indication disparaisse.

CARACTERISTIQUES

Télécommande (pas sur tous les modèles)

Utilisez la télécommande à fil AY 3764. Ses touches ont les mêmes fonctions que leurs équivalents sur le lecteur de CD.

- 1 Le cas échéant, appuyez une ou deux fois sur ■ pour éteindre l'appareil.
- 2 Branchez fermement la télécommande à la prise LINE OUT/🔊 et connectez les écouteurs à la prise de la télécommande.
- 3 Réduisez le volume à l'aide de la touche VOL ◀ de la télécommande et réglez le volume sur 8 avec la touche VOL ▶ du lecteur de CD.

Sortie optique (pas sur tous les modèles)

Vous pouvez brancher votre lecteur de CD sur un appareil numérique (par exemple, un graveur de CD) équipé d'une prise DIGITAL OPTICAL IN/AUX.

- 1 Utilisez le boîtier d'alimentation, désactivez la fonction ESP et coupez le volume de l'appareil qui doit être branché.
 - 2 Branchez un câble optique ou une ligne de signal entre la prise OPT OUT de votre lecteur de CD et la prise DIGITAL OPTICAL IN/AUX de l'autre appareil.
- Utilisez les commandes de l'appareil ainsi relié pour régler le volume et le son.

Remarques : – Pour des connexions analogiques, utilisez la prise LINE OUT/🔊.
– La lecture de fonctionne pas par la prise OPT OUT si le lecteur est alimenté par des piles.

RACCORDEMENT EN VOITURE

Utilisation en voiture (connecteurs fournis ou en option)

N'utilisez que le transformateur pour voiture AY 3545 (4,5 V CC, tension positive sur la borne centrale) et le adaptateur-cassette AY 3501. Tout autre produit risque d'endommager l'appareil.

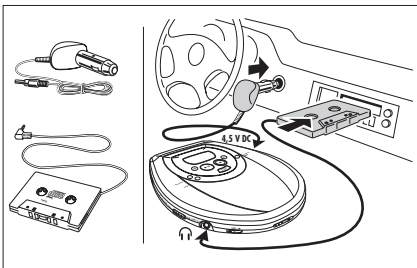

- 1 Placez le lecteur de CD sur une surface horizontale, stable et exempte de vibrations. Veillez à choisir un endroit sûr, où le lecteur ne risque pas de mettre en danger ou de gêner le conducteur et les passagers.
 - 2 Raccordez la fiche CC du transformateur à la prise 4.5V DC du lecteur de CD (**uniquement pour une batterie automobile de 12 V, mise à la terre négative**).
 - 3 Branchez le transformateur sur la prise de l'allume-cigare. Si nécessaire, nettoyez cette dernière pour garantir un bon contact électrique.
 - 4 Coupez le volume et raccordez la fiche de la cassette adaptatrice à la prise LINE OUT/🔊 du lecteur de CD.
 - 5 Introduisez avec précaution le adaptateur-cassette dans le lecteur de cassettes de l'autoradio.
 - 6 Assurez-vous que le câble ne vous gêne pas pour conduire.
 - 7 Mettez le lecteur de CD en marche, amenez le réglage VOL ▲ en position 8 et réglez le son au moyen des commandes de l'autoradio.
- Débranchez toujours le transformateur de la prise de l'allume-cigare lorsque vous n'utilisez pas le lecteur de CD.

Remarques : – Évitez d'exposer l'appareil à la chaleur excessive du chauffage ou de la lumière directe du soleil (par exemple, dans un véhicule en stationnement en été).

- Si votre autoradio dispose d'une prise LINE IN, il est préférable d'utiliser cette dernière plutôt qu'un adaptateur-cassette. Branchez la ligne de signal d'une part sur cette prise LINE IN et d'autre part sur la prise LINE OUT/🔊 du lecteur de CD.

PANNES ET REMEDES

AVERTISSEMENT

N'essayez en aucun cas de réparer l'appareil vous-même, sous peine d'invalider la garantie.

Problème	Cause possible	Remède
Pas de courant, la lecture ne démarre pas	Piles Les piles sont mal installées.	Installez correctement les piles.
	Les piles sont déchargées.	Changez les piles.
	Les broches de contact sont sales.	Nettoyez-les avec un chiffon.
	Bloc d'alimentation Mauvais raccordement	Raccordez correctement le bloc d'alimentation.
Utilisation en voiture	L'allume-cigare n'est pas sous tension lorsque l'allumage est coupé.	Enclenchez l'allumage ou placez des piles dans l'appareil.
	no d 15C indication Le CD-RW (CD-R) n'est pas enregistré correctement.	Utilisez la fonction FINALIZE de votre graveur de CD pour terminer l'enregistrement.
no d 15C indication	Le CD est excessivement rayé ou sale.	Remplacez ou nettoyez le CD.
	Le CD n'est pas bien mis en place.	Insérez le CD, face imprimée vers le haut.
	La lentille laser est embuée.	Attendez que la buée s'évapore
Hold indication et/ou les touches n'ont aucun effet	La fonction HOLD est activée. Décharge électrostatique	Désactivez la fonction HOLD. Débranchez l'appareil de l'alimentation électrique ou retirez les piles pendant quelques secondes.

PANNES ET REMEDES

Dans le cas d'une anomalie de fonctionnement, commencez par vérifier les points ci-dessous avant de donner votre appareil à réparer.

Si vous ne parvenez pas à résoudre le problème en suivant ces instructions, veuillez consulter votre fournisseur ou votre centre SAV.

Problème	Cause possible	Remède
Le lecteur saute des pistes.	Le CD est endommagé ou sale.	Remplacez ou nettoyez le CD.
	La fonction RESUME , SHUFFLE ou PROGRAM est activée.	Désactivez la fonction RESUME , SHUFFLE ou PROGRAM .
Pas de son ou médiocre son	La fonction PAUSE est activée.	Appuyez sur ►II.
	Raccordements défectueux, erronés ou sales	Vérifiez et nettoyez les raccordements.
	Le volume n'est pas réglé.	Réglez le volume.
	Dysfonctionnements dus à la proximité d'un téléphone portable en fonction.	Eloignez le lecteur des téléphones portables
	Champs magnétiques puissants près du lecteur	Insérez correctement le adaptateur-cassette.
	Utilisation en voiture La cassette adaptatrice est mal insérée.	Attendez que la température du lecteur s'adapte.
	La température dans la voiture est trop élevée/basse.	Attendez que la température du lecteur s'adapte.
	Le connecteur de l'allume-cigare est sale.	Nettoyez le connecteur de l'allume-cigare.
	Mauvaise direction de lecture de la fonction autoreverse du lecteur de cassette de l'autoradio.	Inversez la direction de l'autoreverse.

INFORMATIONS GENERALES

Lecteur de CD et manipulation des CD

- Ne touchez jamais la lentille (A) du lecteur de CD.
- N'exposez jamais l'appareil, les piles ou les CD à l'humidité, à la pluie ou à une chaleur excessive (chauffage ou lumière directe du soleil).
- Vous pouvez nettoyer le lecteur de CD à l'aide d'un chiffon doux, légèrement humide et non pelucheux. N'utilisez pas de produits de nettoyage, car ils sont susceptibles d'avoir un effet corrosif.
- Pour nettoyer un CD, essuyez-le en ligne droite du centre vers le bord, à l'aide d'un chiffon doux non pelucheux. Les produits de nettoyage risquent d'endommager le disque ! N'inscrivez jamais rien sur un CD ou n'y collez aucune étiquette.
- La lentille peut se couvrir de buée lorsque vous faites passer brutalement l'appareil du froid à la chaleur. Il n'est alors plus possible de lire un CD. Laissez le lecteur de CD dans un environnement chaud jusqu'à ce que la buée s'évapore.
- Le fonctionnement du lecteur de CD peut être perturbé si des téléphones portables fonctionnent près de l'appareil.
- Evitez de laisser tomber l'appareil, ce qui risquerait de l'endommager.

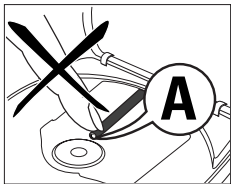

Informations relatives à l'environnement

- Tous les matériaux d'emballage superflus ont été supprimés. Nous avons fait tout notre possible pour que l'emballage puisse être trié en deux matériaux : carton (boîte) et polyéthylène (sachets, plaques de protection en mousse).
- Votre appareil est composé de matériaux pouvant être recyclés s'il est démonté par une firme spécialisée. Veuillez observer les règlements locaux lorsque vous vous débarrassez des matériaux d'emballage, des piles usagées et de votre ancien appareil.

GARANTIE LIMITÉE

LECTEUR À DISQUE COMPACT PORTABLE

Échange gratuite pendant un an

Il faut porter ce produit à un centre de service pour l'échanger.

QUI EST COUVERT ?

Il faudra présenter une preuve d'achat pour pouvoir bénéficier des services de la garantie. Le reçu, la facture ou un autre document portant la date d'achat qui prouve que vous avez bien acheté le produit est considéré comme preuve d'achat. L'attacher à ce manuel d'emploi et les garder tous les deux à portée de main.

QU'EST-CE QUI EST COUVERT ?

La couverture de la garantie entre en vigueur le jour où vous achetez le produit. Pendant un an à compter de cette date, tout produit défectueux ou qui ne fonctionne pas sera remplacé par un produit neuf, renouvelé ou un produit comparable sans frais aucun au consommateur. Un produit de remplacement n'est couvert que pendant la période non-écoulée de garantie d'origine. Lorsque la garantie du produit d'origine vient à terme, la garantie du produit de remplacement est terminée aussi.

QU'EST-CE QUI EST EXCLU DE LA GARANTIE ?

La garantie ne couvre pas:

- les frais de main d'œuvre pour installer ou préparer, pour régler les commandes et pour installer ou réparer les systèmes d'antenne à l'extérieur du produit.
- la réparation du produit et/ou d'une pièce pour cause du mauvais emploi, d'accident, de réparations non-agrées ou d'une autre raison qui ne peut pas être contrôlée par Philips Consumer Electronics Company.
- des problèmes de réception dus à des conditions de signal, au câble ou aux systèmes d'antenne à l'extérieur de l'unité.
- un produit qui nécessite des modifications ou adaptations pour lui permettre de fonctionner dans un pays autre que le pays pour lequel il a été conçu, fabriqué, agréé et/ou autorisé, ou la réparation des produits endommagés par de telles modifications.
- des dommages indirects ou conséquents qui résultent du produit. (Certains états ou provinces ne permettent pas l'exclusion de dommages indirects ou conséquents. Il est donc possible que l'exclusion ci-dessus ne s'applique pas au cas présent. Cela comprend, mais de façon non-limitative, des enregistrements, qu'ils soient protégés ou non par les lois sur les droits d'auteur).
- un appareil acheté, utilisé ou réparé en dehors des États-Unis, de Porto Rico, des Îles Vierges ou du Canada ou utilisé à des fins commerciales ou institutionnelles (y compris mais non limités aux appareils utilisés pour la location).

OÙ L'ÉCHANGE EST-ELLE PROPOSÉE ?

Le produit pourra s'échanger dans tous les pays où le produit est distribué officiellement par Philips Consumer Electronics Company. Dans des pays où Philips Consumer Electronics Company ne distribue pas le produit, l'organisme local de service Philips tentera de fournir un produit de remplacement (mais il pourra y avoir des retards si le bon produit n'est pas facilement disponible).

AVANT DE DEMANDER UNE ÉCHANGE...

Veuillez consulter le manuel d'instructions avant de demander un produit d'échange. Un petit réglage d'une des commandes expliqué dans le manuel d'instructions pourrait éviter de faire un trajet.

POUR BÉNÉFICIER DE L'ÉCHANGE GARANTIE AUX É.-U., AU PUERTO RICO OU DANS LES ÎLES VIERGES AMÉRICAINES...

Contactez votre vendeur pour arranger l'échange. Ou bien, renvoyer le produit, frêt et assurances payés, avec preuve d'achat incluse, à l'adresse ci-dessous :

Small Product Service Center
Philips Service Company
907 Snapps Ferry Road, Plant 2, Building 6
Greeneville, TN 37743 É.-U.

(Aux É.-U., au Puerto Rico et aux Îles Vierges, toute garantie implicite, y compris des garanties de vendabilité et d'aptitude à un but spécifique, est limitée à la durée de cette garantie explicite. Mais, étant donné que certains états et provinces ne permettent pas de limiter la durée d'une garantie implicite, cette limitation pourrait ne pas s'appliquer au cas présent.)

POUR BÉNÉFICIER D'UNE ÉCHANGE GARANTIE AU CANADA...

Veuillez contacter Philips à :

1-800-661-6162 (Francophone)
1-800-363-7278 (Anglophone)

(Au Canada, cette garantie est consentie à la place de toute autre garantie. Aucune autre garantie n'est donnée, qu'elle soit explicite ou implicite, y compris une garantie implicite de vendabilité ou d'aptitude à un but spécifique. Philips n'est pas, en aucun cas, responsable des dommages, qu'ils soit directs ou indirects, spéciaux, secondaires ou conséquents, quels que soient leurs origines, même en présence d'une notification de la possibilité de tels dommages.)

POUR UNE ÉCHANGE HORS GARANTIE...

Aux É.-U., au Puerto Rico ou aux Îles Vierges américaines, contacter Philips Service Company au (800) 851-8885 pour savoir le prix d'une échange non couverte par la garantie. Puis emballer le produit avec soins et le renvoyer au Small Product Service Center (adresse ci-dessus). Au Canada, téléphonez au numéro qui se trouve sous la rubrique « Pour bénéficier d'une échange garantie au Canada » pour obtenir le prix d'un échange hors garanti.

RAPPEL IMPORTANT...

Veuillez inscrire ci-dessous les numéros de modèle et de série qui se trouvent sur le produit même. De plus, veuillez remplir et renvoyer sans délai la carte d'enregistrement de garantie. Il nous sera ainsi plus facile de vous contacter en cas de besoin.

N° DE MODÈLE _____

N° DE SÉRIE _____

Cette garantie vous donne des droits légaux spécifiques et vous pourriez avoir d'autres droits qui varient d'état en état et de province en province.

Envíe hoy su Tarjeta de Registro de la Garantía para recibir todas las ventajas correspondientes.

- Una vez que se registre la compra de su aparato Philips, Ud. tiene derecho a todas las ventajas correspondientes al dueño de un producto Philips.
- Sírvase llenar y devolver en seguida la Tarjeta de Registro de la Garantía empacada con su aparato. Saque provecho de estas ventajas importantes.

Verificación de la garantía

Registre su producto dentro de 10 días para confirmar su derecho a máxima protección bajo los términos y condiciones de la garantía de Philips.

Confirmación del dueño

Su Tarjeta de Registro de la Garantía comprueba que Ud. es el dueño del aparato en caso de robo o pérdida del producto.

Registro del modelo

La devolución inmediata de su Tarjeta de Registro de la Garantía le garantiza que recibirá toda la información y todas las promociones especiales que le corresponden por ser el dueño de su modelo.

Conozca estos

símbolos de *seguridad*



 El símbolo del «rayo» indica que algún material no aislado dentro de su unidad podría resultar en una sacudida eléctrica. Para la seguridad de todos, favor de no remover la cubierta del producto.

 El «signo de exclamación» le llama la atención a características sobre las que Ud. debe leer la información adjunta detenidamente para evitar problemas de funcionamiento y mantenimiento.

Para uso del cliente:

Escriba abajo el número de serie que se encuentra en el panel posterior. Guarde esta información para el futuro.

No. de modelo _____

No. de serie _____

ADVERTENCIA: PARA EVITAR EL RIESGO DE SACUDIDA ELECTRICA O INCENDIO, NO EXPONGA ESTE EQUIPO A LLUVIA NI A HUMEDAD.

PRECAUCION: Para evitar sacudida eléctrica, introduzca la patilla ancha del enchufe al fondo de la ranura ancha.

INSTRUCCIONES IMPORTANTES DE SEGURIDAD – Léalas antes de poner en marcha el equipo

Este producto ha sido diseñado y fabricado para cumplir normativas rigurosas en materia de calidad y seguridad. No obstante, deberán adoptarse ciertas precauciones en cuanto a su instalación y manejo, que Ud. debe conocer.

- 1. Lea estas instrucciones** - Antes de poner en funcionamiento el equipo, deberá leer todas las instrucciones relativas a su manejo y seguridad.
- 2. Conserve estas instrucciones** - Las instrucciones relativas al manejo y a la seguridad del equipo deberán conservarse para su posterior utilización como material de referencia.
- 3. Lea todos los avisos** - Deberán respetarse todos los avisos existentes tanto en las instrucciones de manejo como en el propio equipo.
- 4. Siga todas las instrucciones** - Deberán seguirse todas las instrucciones relativas al funcionamiento y a la utilización del equipo.
- 5. No utilice este aparato cerca del agua** - Por ejemplo, cerca de bañeras, lavabos, fregaderos, lavaderos, superficies mojadas, zonas próximas a piscinas, etc.
- 6. Para limpiar el aparato utilice sólo un trapo húmedo** - Para limpiar el equipo deberán seguirse estrictamente las instrucciones del fabricante.
- 7. Proceda a su instalación de acuerdo con las instrucciones del fabricante. No tape las aperturas de ventilación** - Por ejemplo, el equipo no deberá situarse sobre camas, sofás, alfombras, etc. ni en espacios cerrados, como estanterías, armarios, etc. si con ello se impidiese la libre circulación de aire por las aperturas de ventilación.
- 8. No instale el equipo cerca de fuentes de calor** - Como radiadores, calentadores, estufas o cualquier otro aparato (incluyendo los amplificadores) generador de calor.
- 9. Utilice exclusivamente aquellos dispositivos/accesorios** recomendados por el fabricante.
- 10.**  **Coloque el equipo exclusivamente** sobre aquellos carros, bases, trípodes, soportes o mesas especificados por el comerciante o vendidos con el equipo. Cuando utilice un carro, tenga cuidado al desplazar el conjunto carro/equipo para evitar posibles daños por vuelco.
- 11. Confíe el mantenimiento y las reparaciones** a personal técnico especializado. El equipo deberá repararse siempre que haya resultado dañado de alguna manera, como por ejemplo por daños en el cable o en la clavija, por derrame de líquido sobre el equipo, por objetos que hubieran podido introducirse en su interior, por exposición del equipo a la lluvia o a ambientes húmedos, cuando el equipo no funcione con normalidad o cuando hubiera sufrido algún tipo de caída.

CONTROLES, consulte la figura de la página 3

- 1 ■detiene la reproducción del CD, borra todos los programas o apaga el equipo
- 2 DIGITAL DBB...DIGITAL **DYNAMIC BASS BOOST** activa y desactiva la intensificación de graves
- 3 ►►.....realiza un salto y busca hacia delante en las pistas del CD
- 4 ►||.....pone en marcha el equipo, inicia o hace una pausa en la reproducción del CD
- 5pantalla
- 6 ◀◀.....realiza un salto y busca hacia atrás en las pistas del CD
- 7 PROGRAM.....programa pistas y revisa el programa
- 8 MODE.....selecciona entre las diferentes posibilidades de reproducción:
SHUFFLE, SHUFFLE REPEAT ALL, REPEAT, REPEAT ALL y SCAN
- 9 RESUME.....guarda la última posición de una pista de CD reproducida
HOLD**bloquea todos los botones**
OFFdesactiva RESUME y HOLD
- 10 LINE OUT/.....conexión de 3,5 mm para auriculares, conexión para acoplar el equipo a otro análogo de entrada de un aparato adicional, conexión para mando a distancia (no disponible en todas las versiones)
- 11 VOL ◀.....ajusta el volumen
- 12 OPEN ►.....abre la tapa del CD
- 13 4.5V DCconector para fuente de alimentación externa
- 14placa de características técnicas
- 15 OPT OUT(no disponible en todas las versiones) conector para acoplar el reproductor a un equipo digital (p. ej. a un grabador de CD) con una toma DIGITAL OPTICAL IN/AUX
- 16 ESP**ELECTRONIC SKIP PROTECTION** asegura una reproducción continua del CD en caso de vibraciones y golpes

Nota: Cuando se pulsa alguna tecla, la pantalla se ilumina brevemente (no disponible en todas las versiones).

PRECAUCIÓN

La utilización de controles o ajustes y la realización de procedimientos distintos de los contenidos en este manual pueden provocar la exposición a radiaciones peligrosas y a otros peligros.

ENCENDIDO RAPIDO

1 OPEN

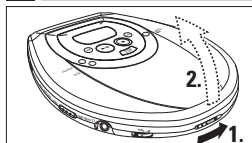

2

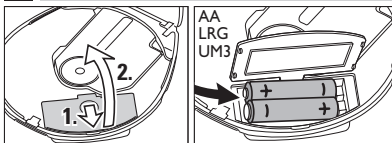

3 CD

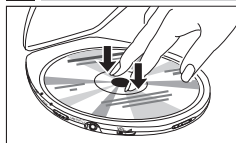

4

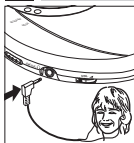

5 HOLD → OFF

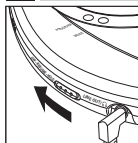

6 PLAY

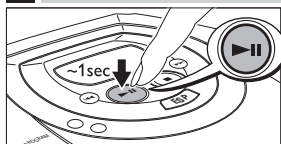

7 VOLUME

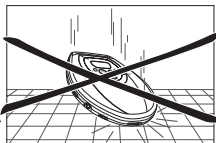
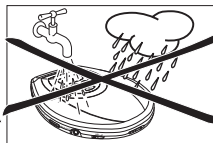
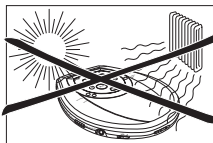
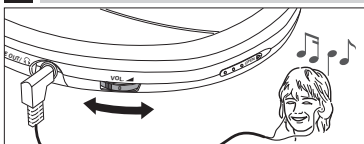

El aparato cumple las normas FCC, Parte 15 y 21 CFR 1040.10. Funcionamiento dependiente de dos condiciones siguientes:

1. Este aparato no puede provocar interferencia dañina, y
2. Este aparato debe aceptar cualquier interferencia recibida, incluyendo las interferencias que pueden provocar un funcionamiento insuficiente.

ALIMENTACIÓN ELÉCTRICA

Pilas (incluidas o disponibles de forma opcional)

Con este equipo puede utilizar:

- pilas normales de tipo **LR6, UM3** o **AA** (preferiblemente, Philips) o
- pilas alcalinas tipo **LR6, UM3** o **AA** (preferiblemente, Philips).

Notas: – No deben utilizarse mezclas pilas nuevas con pilas usadas ni de tipos diferentes.

– Si las pilas están descargadas o no va a utilizar el equipo durante un largo período de tiempo, quítelas.

Instalación de las pilas

- 1 Pulse **OPEN** ► para abrir la tapa del CD.
- 2 Abra el compartimento de las pilas e inserte 2 pilas normales o alcalinas.

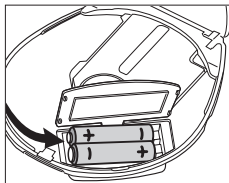

Indicación de las pilas

El símbolo de pila que aparece en la pantalla está dividido en 3 secciones que indican la carga aproximada de las pilas.

- Si  parpadea y aparece **bAtt**, las pilas están descargadas.

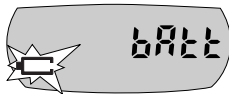

Tiempo medio de reproducción con pilas en condiciones normales

Tipo de pila	ESP activado	ESP desactivado
Normal	7 horas	6 horas
Alcalina	20 horas	18 horas
Pilas de NiMH ECO-PLUS (no disponible en todas las versiones)	10 horas	9 horas

Al deshacerse de las pilas, hágalo con precaución, ya que éstas contienen sustancias químicas peligrosas.

ALIMENTACIÓN ELÉCTRICA

Información sobre las pilas ECO-PLUS NiMH (sólo para las versiones equipadas con pilas recargables ECO-PLUS NiMH AY 3362)

Sólo se pueden realizar recargas con los equipos equipados con pilas recargables ECO-PLUS NiMH AY 3362.

Recarga de las pilas ECO-PLUS NiMH AY 3362 del equipo

1 Compruebe que las pilas instaladas son ECO-PLUS NiMH AY 3362.

2 Conecte el adaptador de red al conector 4.5V DC del equipo y a la toma de pared.

→ Aparece  con entre 0–3 secciones (en función del nivel de carga) y *CHARGE*.



• La recarga se detiene al iniciarse una reproducción o transcurridas 7 horas, aproximadamente.

3 Cuando las pilas están totalmente recargadas, aparecerán  y *FULL*.



Notas: – Es normal que las pilas se calienten durante el proceso de recarga.

– Si las pilas se calientan demasiado, la recarga se interrumpirá durante aproximadamente 30 minutos, y aparecerá *H0E* en pantalla.

– Para asegurar una carga adecuada de las pilas cuando están instaladas en el equipo, compruebe que los contactos están limpios y que sólo utiliza pilas ECO-PLUS NiMH AY 3362.

Manejo de las pilas recargables ECO-PLUS NiMH

• La recarga de pilas ya cargadas o a media carga reducirá su tiempo de vida útil. Por tanto, después de utilizar las pilas ECO-PLUS NiMH unas cuantas veces, es conveniente recargarlas completamente antes de volver a cargarlas.

• Para evitar cortocircuitos, las pilas no deben entrar en contacto con ningún objeto metálico.

• Si las pilas se descargan poco después de haberlas recargado, es que los contactos están sucios o se ha terminado su vida útil.

ALIMENTACIÓN ELÉCTRICA/AURICULARES

Adaptador de red (incluido u opcional)

Utilice sólo el adaptador de red AY 3170 (4,5 V/300 mA corriente continua, con el polo positivo en la patilla central). Cualquier otro adaptador de red puede dañar el equipo.

- 1 Compruebe que el voltaje local es el mismo que el del adaptador de red.
- 2 Conecte el adaptador de red a la toma 4.5V DC del reproductor y a un enchufe de pared.

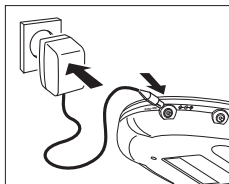

Nota: Desconecte siempre el adaptador cuando no vaya a utilizarlo.

Auriculares AY 3682, SBC HP540

- Conecte los auriculares incluidos con el equipo a la clavija LINE OUT/

Nota: LINE OUT/ también puede utilizarse para conectar un equipo de alta fidelidad (cable de señal) o la radio del automóvil (adaptador de casete o conexión de señal). En ambos casos, el volumen del reproductor debe colocarse en la posición 8.

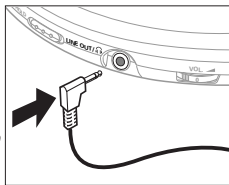

Use la cabeza cuando utilice los auriculares

Advertencia de seguridad: No emplee los auriculares a gran volumen. Los especialistas de oídos advierten que el uso continuado a gran volumen puede dañar el oído de manera permanente.

Seguridad en la carretera: No utilice los auriculares mientras conduzca un vehículo, ya que podría provocar un accidente y es ilegal en muchos países. Aunque sus auriculares sean para utilizar al aire libre y diseñados para permitirle oír los sonidos del exterior, no ponga el volumen tan alto que no pueda oír lo que pasa a su alrededor.

REPRODUCCIÓN DE UN CD

Reproducción de un CD

Este equipo puede reproducir toda clase de **discos de audio**, como CD grabables y CD regrabables. No intente reproducir un CD-ROM, CDi, VCD, DVD o CD de ordenador.

- 1 Pulse el botón deslizante OPEN ►.

→ Se abrirá la tapa.

- 2 Inserte un CD de audio con la cara impresa hacia arriba, presionando el CD suavemente sobre su centro de forma que se introduzca en el eje central. Cierre la tapa empujándola hacia abajo.

- 3 Pulse ►|| durante 1 segundo aproximadamente para poner en marcha el equipo e iniciar la reproducción del CD.

→ Aparecerán en pantalla el número de pista actual y el tiempo de reproducción transcurrido.

- Puede hacer una pausa la reproducción pulsando ►||.

→ Parpadeará en la pantalla el tiempo transcurrido hasta el momento de la interrupción.

- Continúe la reproducción pulsando otra vez ►||.

- 4 Pulse ■ para detener la reproducción.

→ Aparecerá en la pantalla el número total de pistas y el tiempo total de reproducción del CD.

- 5 Pulse otra vez ■ para apagar el equipo.

- Para quitar el CD del equipo, sujételo por el borde y presione suavemente el eje mientras levanta el disco.

Nota: Si no hay actividad, el equipo se apagará automáticamente para ahorrar energía.

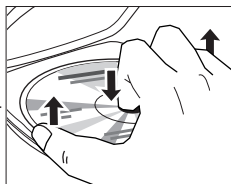
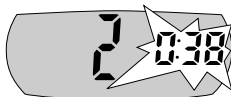
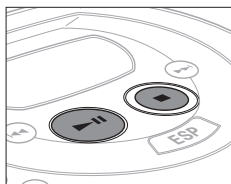
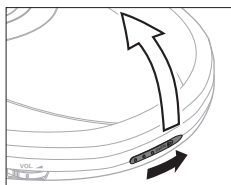

REPRODUCCIÓN DE UN CD

Información acerca de las reproducciones

- Si un CD grabable (CD-R) o CD regrabable (CD-RW) no está grabado correctamente, aparecerá *RF d 15* en la pantalla. En ese caso, utilice la función FINALIZE del reproductor de CD para completar la grabación.
- Si desea reproducir un CD regrabable (CD-RW), la reproducción tardará entre 3–15 segundos después de pulsar ►II.
- La reproducción se detendrá si abre la tapa del reproductor de CD.
- Mientras el equipo lee el CD, parpadeará la indicación *! - -* en la pantalla.

Volumen y graves

Ajuste del volumen

- Ajuste el volumen utilizando VOL ◀▶.

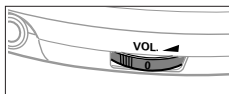

Ajuste de graves

Puede elegir entre dos niveles de intensificación de graves *dbb 1* y *dbb 2*.

- 1 Pulse DIGITAL DBB las veces que necesite para seleccionar la intensidad de graves que desee.
→ Aparecerán en la pantalla *dbb 1* o *dbb 2* durante 2 segundos y se mostrará **DBB**.
- 2 Para desactivar *dbb 1* o *dbb 2* pulse DIGITAL DBB repetidamente.
→ **DBB** desaparecerá.



Selección de una pista durante la reproducción

Selección de una pista durante la reproducción

- Pulse brevemente ◀◀ o ▶▶ una o varias veces para saltar a la pista actual, la anterior o la siguiente.
 - La reproducción continúa con la pista seleccionada y su número aparece en pantalla.

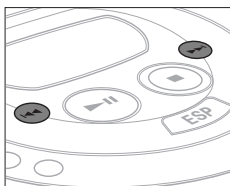

Selección de una pista cuando se ha detenido la reproducción

- 1 Pulse brevemente ◀◀ o ▶▶ una o varias veces.
 - Aparecerá en la pantalla el número de la pista seleccionada.
- 2 Pulse ▶II para iniciar la reproducción de CD.
 - La reproducción empezará por la pista seleccionada.

Búsqueda de un pasaje durante la reproducción

- 1 Mantenga pulsada ◀◀ o ▶▶ para buscar un pasaje concreto hacia atrás o hacia delante, respectivamente.
 - Se iniciará la búsqueda y la reproducción continúa a bajo volumen. La búsqueda se acelera transcurridos 2 segundos.
- 2 Suelte el botón cuando llegue al pasaje que desee.
 - La reproducción normal continuará desde ese punto.

Notas: – Durante la función SCAN no se puede realizar una búsqueda.
– Mientras se están utilizando las funciones SHUFFLE, SHUFFLE REPEAT ALL, REPEAT o durante la reproducción de un programa, sólo se puede realizar una búsqueda en esa pista en concreto.

CARACTERÍSTICAS

Programación de números de pista

Puede seleccionar hasta 99 pistas y guardarlas en memoria en la secuencia deseada. Se puede guardar cualquier pista más de una vez.

- 1 Mientras la reproducción se encuentra detenida, seleccione una pista mediante ◀◀ o ▶▶.
- 2 Pulse PROGRAM para guardar la pista.
→ PROGRAM se encenderá; en la pantalla aparecerán el número de la pista programada y P con el número total de pistas guardadas.
- 3 Seleccione y guarde de esta manera todas las pistas que desee.

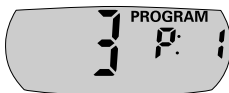
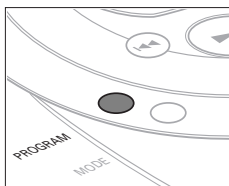

- 4 Pulse ▶|| para iniciar la reproducción de las pistas seleccionadas.
→ Aparecerá PROGRAM en la pantalla y comenzará la reproducción.



- Puede revisar el programa pulsando PROGRAM durante más de 2 segundos.
→ Aparecerán en la pantalla todas las pistas guardadas por su orden.

Notas: – Si pulsa PROGRAM y no hay una pista seleccionada, aparecerá SELECT en la pantalla.

– Si intenta guardar más de 99 pistas, aparecerá FULL.

Borrado del programa

- 1 Si fuese necesario, pulse ■ para detener la reproducción.
- 2 Pulse ■ para borrar el programa.
→ Aparecerá CLEAR una vez en la pantalla, desaparecer PROGRAM y el programa se borrará.



Nota: También se borrará el programa si usted:

- interrumpe la alimentación eléctrica,
- abre la tapa del reproductor de CD,
- o el equipo se apaga automáticamente.

Almacenamiento de la última posición reproducida – RESUME

Se puede guardar la última posición reproducida. Al reanudar la reproducción, ésta continuará desde el mismo punto en que se detuvo.

- 1 Coloque el interruptor deslizante en la posición RESUME durante la reproducción para activar RESUME.

→ Aparece **RESUME** en la pantalla.

- 2 Pulse ■ cuando desee detener la reproducción.

- 3 Pulse ►II cuando desee continuar la reproducción.

→ Aparecer **RESUME** en la pantalla y continuará la reproducción a partir del punto en que se detuvo.



- Para desactivar la función RESUME, cambie el interruptor deslizante a la posición OFF.

→ Desaparece **RESUME**.

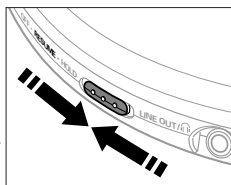

Bloqueo de todos los botones – HOLD

Se pueden bloquear los botones del equipo. Así, cuando se pulse un botón no se ejecutará ninguna acción.

- 1 Coloque el interruptor deslizante en la posición HOLD para activar esta función.

→ Se bloquearán todos los botones. Aparecerá **Hold** en la pantalla cuando se pulse cualquier tecla. Si se apaga el equipo, sólo aparecerá **Hold** en la pantalla al pulsar ►II.

- 2 Para desactivar la función HOLD, cambie el interruptor deslizante a la posición OFF.

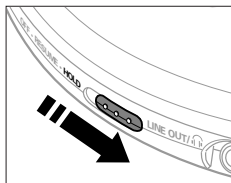

Nota: Al desactivar la función HOLD cambiando el interruptor deslizante a RESUME y reiniciar, la reproducción continuará desde la posición donde se detuvo.

CARACTERÍSTICAS

ESP

Con un reproductor de CD portátil convencional usted puede haber notado que la música se haya interrumpido cuando estaba corriendo, por ejemplo. La función **ELECTRONIC SKIP PROTECTION** le protege de la pérdida de sonido originada por vibraciones y golpes. De esta manera se asegura la reproducción continua. Sin embargo, ESP no protege contra las interrupciones de reproducción en determinadas condiciones de carrera.

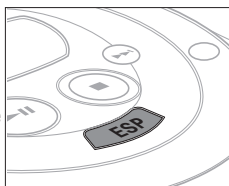

¡Tampoco protege el equipo contra los **daños** producidos **por caídas!**

- Pulse ESP durante la reproducción para activar esta protección.
→ Aparecerá  en la pantalla y se activará la protección.



- Para desactivar la protección, pulse ESP de nuevo.
→  desaparecerá de la pantalla y se desactivará la protección.

Bolsa de transporte AY 3266 (incluida u opcional)

La bolsa de transporte le permite llevar consigo el reproductor para escuchar música durante la realización de ejercicios (p. ej. footing).

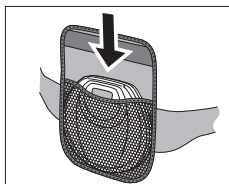

- 1 Asegúrese de activar la función ESP.
- 2 Sujétese fuerte la cinta alrededor de la cintura.
- 3 Coloque el reproductor de CD en la bolsa con las teclas mirando hacia el lado contrario del cuerpo y cierre la solapa.

Notas: – Asegúrese de que ningún objeto, como los brazos o ramas, golpea el equipo, p. ej. cuando footing.

– No utilice la bolsa de transporte si tiene la piel irritada.

– No lave a máquina la bolsa de transporte, podría deformarse o desteñir.

Selección de las distintas posibilidades de reproducción – MODE

Se pueden reproducir pistas en orden aleatorio, repetir una pista o todo el CD y reproducir los primeros segundos de cada pista.

- 1 Pulse MODE durante la reproducción las veces que sean necesarias hasta que aparezca en la pantalla:
 - **SHUFFLE**: Todas las pistas del CD se reproducirán en orden aleatorio hasta que todas ellas se hayan reproducido una vez.
 - **SHUFFLE REPEAT ALL**: Todas las pistas del CD se reproducirán repetidamente en orden aleatorio.
 - **REPEAT**: La pista actual se reproducirá repetidamente.
 - **REPEAT ALL**: Todo el CD se reproducirá repetidamente.
 - **SCAN**: Los primeros 10 segundos de cada pista se reproducirán según su orden.

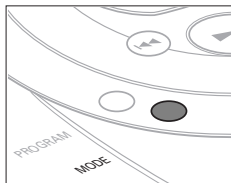



- 2 La reproducción comenzará en el modo seleccionado transcurridos 2 segundos.
- Para regresar al modo de reproducción normal, pulse MODE repetidamente hasta que desaparezca la indicación de la pantalla.

CARACTERÍSTICAS

Mando a distancia (no disponible en todas las versiones)

Utilice el mando a distancia de cable AY 3764. Los botones de este mando tienen las mismas funciones que los correspondientes del equipo.

- 1 Si fuese necesario, pulse **■** una o dos veces hasta que se apague el equipo.
- 2 Enchufe firmemente el mando a distancia a LINE OUT/ y los auriculares a la toma correspondiente del mando a distancia.
- 3 Baje el volumen con VOL  en el mando a distancia y coloque VOL  del equipo en la posición 8.

Salida óptica (no disponible en todas las versiones)

Puede conectar el reproductor de CD a un equipo digital (p. ej., a un grabador de CD) con un conector DIGITAL OPTICAL IN/AUX.

- 1 Utilice el adaptador de red, desactive la función ESP y baje el volumen del aparato que se vaya a conectar.
 - 2 Conecte un cable óptico o un cable de señal al conector OPT OUT del reproductor de CDs y al conector DIGITAL OPTICAL IN/AUX del otro aparato.
- Para ajustar el volumen y el sonido, utilice los controles del aparato conectado.

Notas: – Para conexiones analógicas, utilice el conector LINE OUT/.

– La reproducción mediante OPT OUT no funcionará si el reproductor está funcionando con pilas.

CONEXIÓN EN EL AUTOMÓVIL

Utilización en el automóvil (conexiones incluidas u opcionales)

Utilice sólo el adaptador de tensión para vehículo AY 3545 (4.5 V/300 mA CC, con el polo positivo en la patilla central) y el adaptador de casete para vehículo AY 3501. Cualquier otro producto puede dañar el equipo.

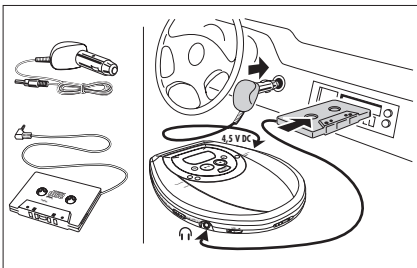

- 1 Coloque el reproductor de CD sobre una superficie horizontal, estable y sin vibraciones. Asegúrese de que es un lugar seguro, en el que el reproductor no represente ningún peligro u obstáculo para el conductor o los pasajeros.
 - 2 Conecte el enchufe DC del adaptador de tensión a la toma 4.5V DC del reproductor de CDs (**únicamente para pilas de automóvil de 12 V con el negativo conectado a tierra**).
 - 3 Inserte el adaptador de tensión en el encendedor. Si fuese necesario, limpie la toma del encendedor para conseguir un buen contacto eléctrico.
 - 4 Baje el volumen y conecte el enchufe del adaptador de casete a la toma LINE OUT/🔊 del reproductor de CDs.
 - 5 Introduzca con cuidado el adaptador de casete en el compartimento del radiocasete del vehículo.
 - 6 Asegúrese de que el cable no impide la conducción.
 - 7 Inicie el reproductor de CDs, coloque VOL ◀ en la posición 8 y ajuste el sonido con los controles del radiocasete del vehículo.
- Cuando no esté utilizando el reproductor de CDs, retire siempre el adaptador de tensión de la toma del encendedor.

Notas: – Evite el calor excesivo procedente de la calefacción del vehículo o como consecuencia de la exposición directa a la luz del sol (p. ej. en un coche aparcado en verano).

– Si el radiocasete del vehículo tiene una toma LINE IN, es mejor utilizarla para la conexión del radiocasete en lugar del adaptador de casete. Conecte el cable de señal a esta toma LINE IN y a la toma LINE OUT/🔊 del reproductor de CDs.

LOCALIZACIÓN DE AVERÍAS

ADVERTENCIA

Bajo ninguna circunstancia deberá intentar el usuario reparar por sí mismo el equipo, ya que esto invalidará la garantía.

Problema	Causa posible	Solución
No se enciende, no se inicia la reproducción	Pilas Pilas introducidas incorrectamente.	Introduzca las pilas correctamente.
	Pilas descargadas.	Cambie las pilas.
	Patillas de contacto sucias.	Límpielas con un paño.
	Adaptador de red Conexión suelta	Asegure la conexión.
Utilización en el vehículo	El encendedor no tiene corriente cuando está inactivo el encendido.	Conecte el encendido o introduzca pilas.
	no d 15C indicación El CD-RW (CD-R) no se ha grabado correctamente.	Utilice la función FINALIZE del grabador de CD para completar la grabación.
no d 15C indicación	El CD está sucio o rayado.	Cambie o limpie el CD.
	No se ha introducido el CD o se ha introducido al revés.	Introduzca el CD con la etiqueta hacia arriba.
	La lente del láser está empañada.	Espere hasta que haya desaparecido la condensación de vapor de la lente.
Hold indicación o ninguna reacción a los controles	La función HOLD está activada. Descarga electrostática.	Desactive HOLD. Desconecte el equipo de la fuente de alimentación o retire las pilas durante unos segundos.

LOCALIZACIÓN DE AVERÍAS

Si se produce un fallo, comprobar en primer lugar los puntos listados a continuación antes de llevar el equipo a reparar.

Si el usuario no es capaz de resolver un problema mediante el seguimiento de estas ayudas, debe consultar al comercio distribuidor o centro de servicio.

Problema	Causa posible	Solución	
Se saltan pistas del CD	El CD está dañado o sucio.	Cambie o limpie el CD.	
	Las funciones RESUME , SHUFFLE o PROGRAM están activadas.	Desactive RESUME , SHUFFLE o PROGRAM .	
No hay sonido o su calidad es deficiente	Está activada la función PAUSE .	Pulse ► .	
	Las conexiones están sueltas, sucias o mal realizadas.	Compruebe y límpielas.	
	El volumen no está ajustado.	Ajústelo.	
	Funcionamiento incorrecto debido a la proximidad de teléfonos móviles en funcionamiento	Mantenga el reproductor alejado de ellos.	
	Fuertes campos magnéticos en las proximidades del equipo	Cambie la posición o las conexiones.	
	Utilización en el vehículo		
	El adaptador de casete está introducido incorrectamente.	Introdúzcalo correctamente.	
La temperatura en el interior del vehículo es demasiado alta o baja.	Deje que el reproductor de CD se adapte a la temperatura.		
La toma del encendedor está sucia.	Límpiela.		
La dirección de reproducción de la función de inversión automática es incorrecta.	Cámbiela.		

INFORMACIÓN GENERAL

Manejo del reproductor de CD y de los CDs

- No toque las lentes (A) del reproductor de CDs.
- No exponga el equipo, las pilas o los CDs a la humedad, lluvia, arena o calor excesivo (ya sea provocado por aparatos calefactores como por la exposición directa al sol).
- Puede limpiar el reproductor de CD con un paño suave, ligeramente humedecido y que no deje restos de hilos. No utilice productos de limpieza, ya que pueden tener efectos corrosivos.
- Para limpiar el CD, frótelo siguiendo líneas rectas desde el centro al exterior utilizando un paño suave que no deje restos de hilos. Los productos de limpieza pueden dañar el disco! No escriba nunca sobre el CD ni pegue en él ninguna etiqueta.
- Las lentes pueden quedar turbias cuando se traslade de forma rápida de un ambiente frío a otro templado. Esto imposibilitará la reproducción de un CD. En ese caso, deje reposar el reproductor en un lugar cálido hasta que se evapore la humedad.
- La utilización de teléfonos móviles en las proximidades del reproductor de CD puede provocar un funcionamiento incorrecto.
- Evite las caídas del equipo, ya que podría sufrir daños.

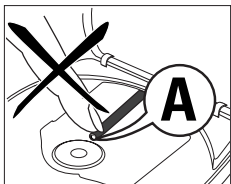

Información medioambiental

- Se ha suprimido todo el material de embalaje innecesario. Hemos hecho todo lo posible para que el embalaje pueda separarse en dos tipos únicos de materiales: cartón (la caja) y polietileno (las bolsas y la plancha de espuma protectora).
- Los materiales que componen el equipo son reciclables y reutilizables si son desmontados por una empresa especializada. Por favor, siga las normas y regulaciones locales a la hora de tirar los materiales de embalaje, pilas agotadas o su antiguo equipo a la basura.

GARANTIA LIMITADA

TOCADISCOS DE CD PORTATIL

Cambio gratis por un año

Se necesita presentarse en persona con este producto para cambiarlo.

¿QUIEN TIENE PROTECCION?

Usted debe tener su comprobante de venta para cambiar el producto. Una nota de venta u otro documento mostrando que usted compró el producto se considera un comprobante de venta. Adjúntelo a este manual de instrucciones y reténgalo a la mano.

¿QUE CUBRE?

La protección bajo la garantía comienza el mismo día en que usted compra el producto. Durante un año a partir de esta fecha, se reemplazará un producto inoperante o defectuoso con otro nuevo, renovado o comparable sin cargo alguno. Un producto de reemplazo tiene cobertura sólo durante el período de la garantía original. Una vez que venza la garantía original del producto, también habrá vencido la garantía del producto de reemplazo.

¿QUE EXCLUYE LA GARANTIA?

Su garantía no cubre:

- cobros por mano de obra durante la instalación o montaje del producto, ajuste de los controles del cliente o de preferencia e instalación o reparación de los sistemas con antena fuera de la unidad.
- reparación del producto y/o reemplazo de piezas, a raíz de uso indebido, accidente, reparación no autorizada u otra causa no bajo el control de Philips Consumer Electronics Company.
- problemas de recepción ocasionados por condiciones de señales o sistemas de cable o de antena fuera de la unidad.
- un producto que requiera modificación o adaptación para que opere en un país que no sea el país para el que fue concebido, fabricado, aprobado y/o autorizado, o la reparación de productos dañados por tales modificaciones.
- daños incidentales o consecuentes que resulten del producto. (Algunos estados no permiten la exclusión por daños incidentales o consecuentes, de modo que es posible que la exclusión arriba indicada no le sea aplicable a usted. Esto incluye, sin limitarse, materiales pregrabados con o sin amparo de derechos de autor.)
- Una unidad que se ha comprado, usado o reparado fuera de los EE.UU., Puerto Rico, las Islas Virgenes y el Canadá, o que se ha usado para fines comerciales o institucionales (inclusive productos usados con fines de arrendamiento, pero sin limitarse a éstos).

¿DONDE SE EFECTUA EL CAMBIO?

Usted puede cambiar el producto en todos los países con distribución oficial del producto por Philips Consumer Electronics Company. En países donde Philips Consumer Electronics Company no distribuye el producto, la entidad local de servicio Philips tratará de darle un producto de reemplazo (aunque puede haber demora si el producto apropiado no está fácilmente disponible).

ANTES DE PEDIR UN CAMBIO...

Favor de consultar el manual de instrucciones antes de pedir un cambio. Algunos ajustes de los controles según las indicaciones en el manual podrían ahorrarle un viaje.

PARA CAMBIAR UN PRODUCTO EN LOS EE.UU., PUERTO RICO O LAS ISLAS VIRGENES...

Comuníquese con su distribuidor para concertar el cambio. También, usted puede enviar el producto con el seguro y transporte o franqueo prepagados, adjuntando el comprobante de venta y enviándolo a la dirección a continuación:

Small Product Service Center
Philips Service Company
907 Snapps Ferry Road, Plant 2, Building 6
Greeneville, TN 37743 USA

(En los EE.UU., Puerto Rico o las Islas Virgenes, toda garantía implícita, inclusive las garantías implícitas de comerciabilidad y aptitud para un propósito en particular, están limitadas en cuanto a duración al plazo de esta garantía expresa. Puesto que algunos estados no permiten limitaciones sobre la duración de una garantía implícita, es posible que la limitación arriba indicada no le sea aplicable a usted.)

PARA CAMBIAR UN PRODUCTO EN EL CANADA...

Favor de comunicarse con Philips al:

1-800-661-6162 (francófono)
1-800-363-7278 (anglófono)

(En el Canadá, esta garantía es otorgada en lugar de toda otra garantía. No se otorga ninguna otra garantía expresa ni implícita, comprendiéndose aquí ninguna garantía implícita de comerciabilidad o aptitud para propósito alguno. Philips no será responsable bajo circunstancia alguna por daños y perjuicios directos, indirectos, especiales, incidentales o consecuentes, independientemente de la manera ocasionada, aún con notificación de la posibilidad de los mismos.)

PARA CAMBIAR UN PRODUCTO DESPUES DE VENCER LA GARANTIA...

En los EE.UU., Puerto Rico o las Islas Virgenes, comuníquese con Philips Service Company, llamando al (800) 851-8885 para obtener el costo de cambio de un producto después de vencer la garantía. Luego empaque el producto con cuidado y envíelo al Small Product Service Center, a la dirección arriba. En el Canadá, llame al teléfono encontrado arriba en la sección "Para cambiar un producto en el Canada" para obtener el costo para cambiar un producto no amparado por garantía.

RECUERDE...

Favor de anotar los números de modelo y serie del producto en el espacio abajo. También, sírvase llenar y enviar oportunamente su tarjeta de registro de la garantía. Así nos será más fácil notificarle en caso de ser necesario.

Modelo No. _____

Serie No. _____

Esta garantía le otorga derechos legales específicos y usted podría gozar de otros derechos que varían de un estado a otro.

PHILIPS CONSUMER ELECTRONICS COMPANY

A Division of Philips Electronics North America Corporation
Knoxville, Tennessee 37914-1810, U.S.A.

English

Français

Español



**CLASS 1
LASER PRODUCT**