

CD Clock Radio

AJ 3940

AJ 3941



Toll Free Help Line

Ligne d'assistance en service libre
Línea de ayuda telefónica sin cargo

800-531-0039



Let's make things better.

PHILIPS MAGNAVOX

English 4

Français..... 17

Español 30

MEX	México	NOM
Es necesario que lea cuidadosamente su instructivo de manejo.		
	PRECAUCIÓN - ADVERTENCIA No abrir, riesgo de choque eléctrico ATENCIÓN Verifique que el voltaje de alimentación sea el requerido para su aparato	
Para evitar el riesgo de choque eléctrico, no quite la tapa. En caso de requerir servicio, diríjase al personal calificado.		

Canada

English: This digital apparatus does not exceed the Class B limits for radio noise emissions from digital apparatus as set out in the Radio Interference Regulations of the Canadian Department of Communications.

Français: Cet appareil numérique n'émet pas de bruits radioélectriques dépassant les limites applicables aux appareils numériques de Classe B prescrites dans le Règlement sur le Brouillage Radioélectrique édicté par le Ministère des Communications du Canada

**CLASS 1
LASER PRODUCT**

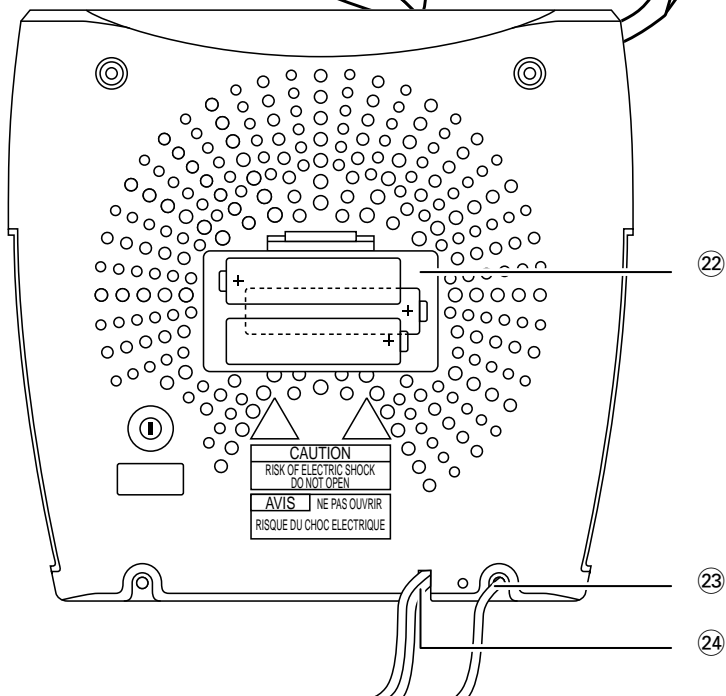
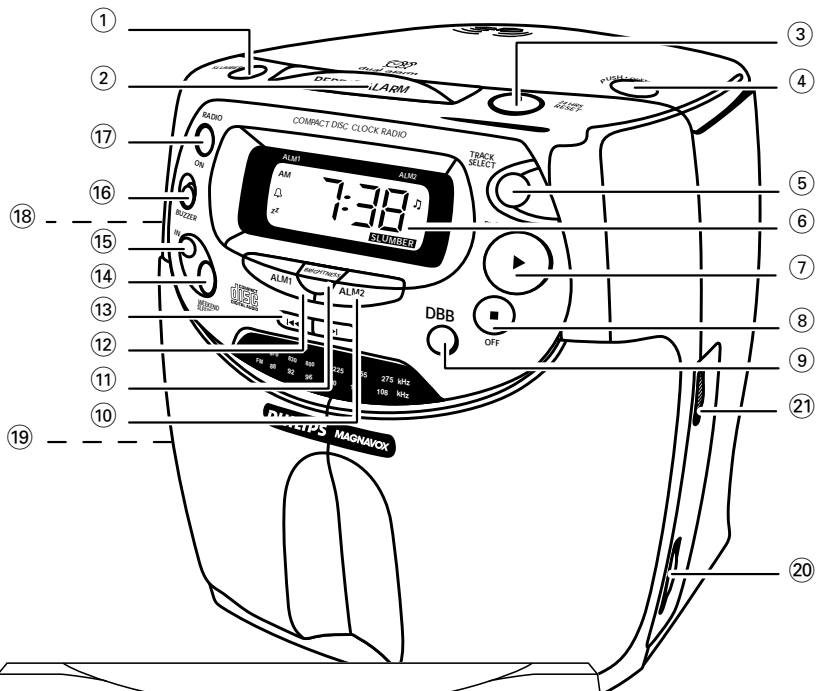

Return your Warranty Registration card today to ensure you receive all the benefits you're entitled to.

- Once your Philips Magnavox purchase is registered, you're eligible to receive all the privileges of owning a Philips Magnavox product.
- So complete and return the Warranty Registration Card enclosed with your purchase at once. And take advantage of these important benefits.

Warranty Verification

Registering your product within 10 days confirms your right to maximum protection under the terms and conditions of your Philips Magnavox warranty.

Owner Confirmation

Your completed Warranty Registration Card serves as verification of ownership in the event of product theft or loss.

Model Registration

Returning your Warranty Registration Card right away guarantees you'll receive all the information and special offers which you qualify for as the owner of your model.

Know these *safety* symbols



 This "bolt of lightning" indicates uninsulated material within your unit may cause an electrical shock. For the safety of everyone in your household, please do not remove product covering.

 The "exclamation point" calls attention to features for which you should read the enclosed literature closely to prevent operating and maintenance problems.

For Customer Use

Enter below the Serial No. which is located on the rear of the cabinet. Retain this information for future reference.

Model No. _____

Serial No. _____

WARNING: TO PREVENT FIRE OR SHOCK HAZARD, DO NOT EXPOSE THIS EQUIPMENT TO RAIN OR MOISTURE.

CAUTION: To prevent electric shock, match wide blade of plug to wide slot, and fully insert.

LIMITED WARRANTY

PORTABLE AUDIO

One Year Free Exchange

This product must be carried in for an exchange.

WHO IS COVERED?

You must have proof of purchase to exchange the product. A sales receipt or other document showing that you purchased the product is considered proof of purchase. Attach it to this owner's manual and keep both nearby.

WHAT IS COVERED?

Warranty coverage begins the day you buy your product. For one year thereafter, a defective or inoperative product will be replaced with a new, renewed or comparable product at no charge to you. A replacement product is covered only for the original warranty period. When the warranty on the original product expires, the warranty on the replacement product also expires.

WHAT IS EXCLUDED?

Your warranty does not cover:

- labor charges for installation or setup of the product, adjustment of customer controls on the product, and installation or repair of antenna systems outside of the product.
- product repair and/or part replacement because of misuse, accident, unauthorized repair or other cause not within the control of Philips Consumer Electronics Company.
- reception problems caused by signal conditions or cable or antenna systems outside the unit.
- a product that requires modification or adaptation to enable it to operate in any country other than the country for which it was designed, manufactured, approved and/or authorized, or repair of products damaged by these modifications.
- incidental or consequential damages resulting from the product. (Some states do not allow the exclusion of incidental or consequential damages, so the above exclusion may not apply to you. This includes, but is not limited to, prerecorded material, whether copyrighted or not copyrighted.)
- a product used for commercial or institutional purposes.

WHERE IS EXCHANGE AVAILABLE?

You may exchange the product in all countries where the product is officially distributed by Philips Consumer Electronics Company. In countries where Philips Consumer Electronics Company does not distribute the product, the local Philips service organization will attempt to provide a replacement product (although there may be a delay if the appropriate product is not readily available).

BEFORE REQUESTING EXCHANGE...

Please check your owner's manual before requesting an exchange. Adjustments of the controls discussed there may save you a trip.

EXCHANGING A PRODUCT IN U.S.A., PUERTO RICO OR U.S. VIRGIN ISLANDS...

Contact your dealer to arrange an exchange. Or, ship the product, insured and freight prepaid, and with proof of purchase enclosed, to the address listed below.

Small Product Service Center

Philips Service Company

907 Snapps Ferry Road, Plant 2, Building 6
Greenville, TN 37743

(In U.S.A., Puerto Rico and U.S. Virgin Islands, all implied warranties, including implied warranties of merchantability and fitness for a particular purpose, are limited in duration to the duration of this express warranty. But, because some states do not allow limitations on how long an implied warranty may last, this limitation may not apply to you.)

EXCHANGING A PRODUCT IN CANADA...

Please contact Philips at:

1-800-661-6162 (French Speaking)

1-800-363-7278 (English Speaking)

(In Canada, this warranty is given in lieu of all other warranties. No other warranties are expressed or implied, including any implied warranties of merchantability or fitness for a particular purpose. Philips is not liable under any circumstances for any direct, indirect, special, incidental or consequential damages, howsoever incurred, even if notified of the possibility of such damages.)

TO GET OUT-OF-WARRANTY EXCHANGE...

In U.S.A., Puerto Rico or U.S. Virgin Islands, contact Philips Service Company at (800) 851-8885 to obtain the cost of out-of-warranty exchange. Then carefully pack the product and ship it to the Small Product Service Center (address listed above). In Canada, call the phone number listed above under "Exchanging a Product in Canada" to obtain the cost of out-of-warranty exchange.

REMEMBER...

Please record the model and serial numbers found on the product below. Also, please fill out and mail your warranty registration card promptly. It will be easier for us to notify you if necessary.

MODEL # _____

SERIAL # _____

This warranty gives you specific legal rights. You may have other rights which vary from state/province to state/province.

Philips Service Solutions Group, P.O. Box 2976, Longview, Texas 75606, (903) 242-4800

EL6095T001 / MAC5433 / 01-99

SAFETY

WARNING

To reduce the risk of fire or electric shock, do not expose this appliance to rain or moisture.

CAUTION

Use of controls or adjustments or performance of procedures other than herein may result in hazardous radiation exposure

The set complies with the FCC-Rules, Part 15 and with CFR 1040,10. Operation is subject to the following two conditions:

1. This device may not cause harmful interference, and
2. This device must accept any interference received, including interference that may cause undesired operation

SAFETY INSTRUCTIONS – Read before operating equipment

This product was designed and manufactured to meet strict quality and safety standards. There are, however, some installation and operation precautions which you should be particularly aware of.

1. **Read Instructions** - All the safety and operating instructions should be read before the appliance is operated.
2. **Retain Instructions** - The safety and operating instructions should be retained for future reference.
3. **Heed Warnings** - All warnings on the appliance and in the operating instructions should be adhered to.
4. **Follow Instructions** - All operating and use instructions should be followed.
5. **Water and Moisture** - The appliance should not be used near water - for example, near a bathtub, washbowl, kitchen sink, laundry tub, in a wet basement or near a swimming pool, etc.
6. **Carts and Stands** - The appliance should be used only with a cart or stand that is recommended by the manufacturer.
- 6A.  An appliance and cart combination should be moved with care. Quick stops, excessive force, and uneven surfaces may cause the appliance and cart combination to overturn.
7. **Wall or Ceiling Mounting** - The appliance should be mounted to a wall or ceiling only as recommended by the manufacturer.
8. **Ventilation** - The appliance should be situated so that its location or position does not interfere with its proper ventilation. For example, the appliance should not be situated on a bed, sofa, rug, or similar surface that may block the ventilation openings; or, placed in a built-in installation, such as a bookcase or cabinet that may impede the flow of air through the ventilation openings.
9. **Heat** - The appliance should be situated away from heat sources such as radiators, heat registers, stoves, or other appliances (including amplifiers) that produce heat.
10. **Power Sources** - The appliance should be connected to a power supply only of the type described in the operating instructions or as marked on the appliance.

11. **Grounding or Polarization** - The precautions that should be taken so that the grounding or polarization means of an appliance is not defeated.

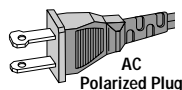

CAUTION: To prevent electric shock, match the wide blade of this plug to the wide slot, fully insert. Do not use this (polarized) plug with an extension cord, receptacle or other outlet unless the blades can be fully inserted to prevent blade exposure.

12. **Power-Cord Protection** - Power supply cords should be routed so that they are not likely to be walked on or pinched by items placed upon or against them, paying particular attention to cords and plugs, convenience receptacles, and the point where they exit from the appliance.
13. **Cleaning** - The appliance should be cleaned only as recommended by the manufacturer.
14. **Power Lines** - An outdoor antenna should be located away from power lines.
15. **Nonuse Periods** - The power cord of the appliance should be unplugged from the outlet when left unused for a long period of time.
16. **Object and Liquid Entry** - Care should be taken so that objects do not fall and liquids are not spilled into the enclosure through openings.
17. **Damage Requiring Service** - The appliance should be serviced by qualified service personnel when:
 - A. The power-supply cord or the plug has been damaged; or
 - B. Objects have fallen, or liquid has spilled into the appliance; or
 - C. The appliance has been exposed to rain; or
 - D. The appliance does not appear to operate normally or exhibits a marked change in performance; or
 - E. The appliance has been dropped, or the enclosure damaged.
18. **Servicing** - The user should not attempt to service the appliance beyond that described in the operating instructions. All other servicing should be referred to qualified service personnel.

TOP, FRONTSIDE and BACK PANEL

- ① **SLUMBER** - to adjust the slumber time
- ② **DAY/REPEAT ALARM**
 - to switch off the alarm for a 9 minute period
 - to set the day for weekend sleeper activation
- ③ **24 HR RESET** - to stop the active alarm for 24 hours
- ④ **PUSH•OPEN** - to open/close the CD door
- ⑤ **TRACK SELECT** - to select/review TRACK SELECT number for ALM 1 or 2
- ⑥ **DISPLAY** - to show the clock/alarm times and status of the set
- ⑦ **PLAY ►** - to start CD playback
- ⑧ **■ OFF**
 - to stop CD/Radio/Slumber function
 - to cancel the TRACK SELECT setting
 - to cancel alarm setting(s)
- ⑨ **DBB** - for an enhanced dynamic bass boost
- ⑩ **ALM 2** - to set/review/switch off ALM 2
- ⑪ **BRIGHTNESS** - to change the brightness of the display illumination
- ⑫ **ALM 1** - to set/review/switch off ALM 1

- ⑬ **⏮ / ⏭**
 - to adjust clock/alarm times;
 - to set the day
 - to skip CD tracks/search for a particular passage
 - to set a CD track for ALM 1 or ALM 2 in TRACK SELECT mode
 - to select the buzzer melody for ALM 1 or ALM 2
- ⑭ **WEEKEND SLEEPER** - to deactivate ALM1 or ALM 2 for the weekend
- ⑮ **TIME** - to set the clock time
- ⑯ **BUZZER** - to select the buzzer mode for ALM 1 or 2 - to select the buzzer melody
- ⑰ **RADIO ON**
 - to switch on the radio
 - to select radio mode for ALM 1 or ALM 2
- ⑱ **BAND** - to select FM/AM waveband
- ⑲ **🔊** - 3.5 mm socket for plugging in headphones/active speakers
- ⑳ **VOLUME** - to adjust the sound level
- ㉑ **TUNING** - to tune to radio stations
- ㉒ **Battery door** - for backup batteries
- ㉓ **Pigtail antenna** - antenna to improve FM reception
- ㉔ **Power cord** - for AC power supply

POWER CONNECTION

1. Check if the power supply as shown on the type plate (on the bottom of the set) corresponds to your local power supply. If it does not, consult your dealer or service center.
 - If your set is equipped with a voltage selector, found on the bottom right-hand corner of the set, adjust the selector to correspond with your local power.
2. Connect the power plug to the wall socket.
 - The power supply is now switched on and the numbers on the display will start to flash. You will need to set the correct time.
3. To switch off the power supply completely, pull the power plug out of the wall outlet.

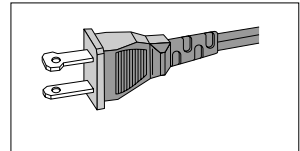

INSTALLATION

Power breakdown

In the event of a power failure the set will be completely switched off. Disconnect the set first and re-plug after 3 seconds or more. Most of the settings will remain in the memory, but you will need to reset the time and day on the clock.

To retain the clock time and the set alarm time(s) in the event of an AC power failure or disconnection, **insert 3x AA/L6/UM3 batteries (not supplied) into the the battery compartment:** this will act as a power backup. However, the time will not be illuminated on the clock display. Operation of the alarms, CD player and radio are also excluded. **For clarity, the battery backup is used to retain the set clock and alarm time(s) only.** As soon as the power supply returns, the set will resume the standby mode and the display will indicate the correct time.

1. Connect the power plug to the wall outlet.
 2. Insert the batteries into the battery compartment
- Replace the batteries at least once a year to prevent battery leakage, or as often as necessary according to power breakdown usage.

Batteries contain chemical substances, so they should be disposed of properly

Connecting headphones / loudspeakers

Connect headphones / active loudspeakers with a 3.5 mm plug into the  jack.

→ The built-in loudspeakers of the set will now be muted.

Illumination brightness

Press BRIGHTNESS once or more to change the brightness of the display.

→ The brightness of the display will change in this sequence:

LOW → MEDIUM → BRIGHT → LOW....

Clock display

The time is displayed using the 12 hour clock with AM/PM indicators.

General

The data for the clock time and date need to be entered separately.

Setting the time

1. Press and hold the TIME button
2. Press ◀ / ▶ to set and adjust both the hours and minutes:
 - with you finger held down on ◀ or ▶ respectively, the time will increase/decrease rapidly and continuously from minutes to hours.
 - Press ◀ or ▶ briefly and repeatedly to adjust the time slowly, minute by minute.
3. Release the TIME and ◀ or ▶ buttons when you have reached the correct setting.

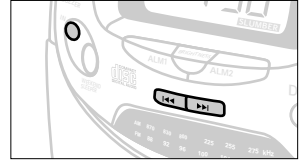

Setting the day

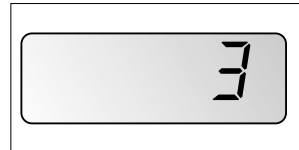
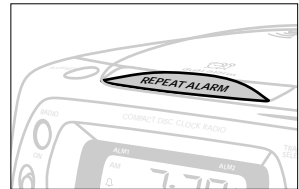

After setting the clock time, you will need to set the day. This enables you to set the alarm functions and WEEKEND SLEEPER later.

1. Press and hold **DAY/REPEAT ALARM**.
 - 00 will flash in the display, or a number from 1-7 indicating the last selected day setting:
 - 1 = Monday
 - 2 = Tuesday
 - 3 = Wednesday
 - 4 = Thursday
 - 5 = Friday
 - 6 = Saturday
 - 7 = Sunday
2. While 00 flashes, press the ◀ or ▶ controls briefly once or more to set the day.
3. Release **DAY/REPEAT ALARM** and ◀ or ▶ when you have reached the correct day.
 - The display will revert to show the clock time.



CD PLAYER

CD PLAYBACK

1. Press **PUSH•OPEN** to open the CD door.
2. Insert a CD with the printed side facing up, and press the door to close.
3. Press **PLAY ►** to start playback.
 - The CD indicator , 'cd:--' appear, '--' flashes briefly in the display followed by the total number of tracks and the current track number.
 - **door** will be displayed if you have not closed the CD door.
 - If no CD has been inserted, the CD indicator will disappear from the display. **'no cd'** flashes followed by **'Err'** indicating an error in CD operation has occurred.
 - The display reverts to show the clock time.
 - At the start of each track, the track number will be displayed briefly and the CD indicator  will remain throughout CD playback.
4. Adjust the sound by using the **VOLUME** and **DBB** controls.
5. To check the current track number during playback, press **PLAY ►**.
6. Press **■ OFF** to stop playback.
 - The CD indicator disappears from the display and the CD player is switched off.
 - The CD player is automatically switched off after the last track.

Selecting a different track

During playback, to jump to the next or a previous track, press **SEARCH ◀◀** or **▶▶** once more until the desired track number appears in the display.

Finding a passage within a track

1. During playback, press and hold down the **SEARCH ◀◀** or **▶▶** button.
 - The CD is played at an increasingly high speed and low volume; the display will show **'Cd:'** and your current track number.
2. Release the **SEARCH ◀◀** or **▶▶** button when you recognize the passage you want. Normal CD playback and the clock display will resume.

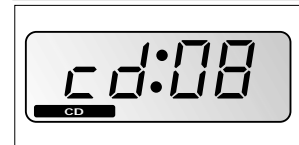
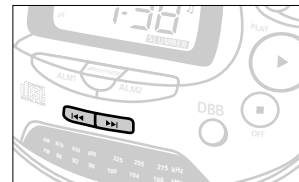
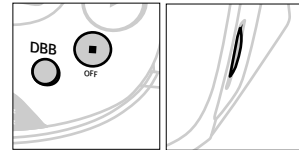
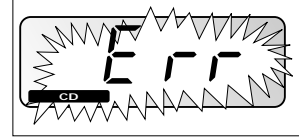
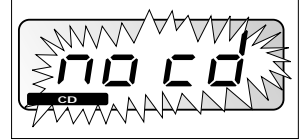
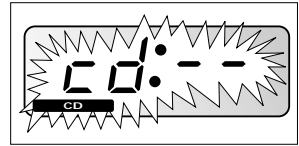

RADIO RECEPTION

1. Press **RADIO on** to switch on the radio mode.
→ The RADIO indicator  appears in the display.
2. Adjust the **BAND** switch to select the waveband.
3. Use the TUNING control to find your station.

To improve radio reception

- FM:** extend the pigtail wire at the back of the set completely for optimum reception.
- AM:** uses a built-in aerial. Direct the aerial by adjusting the position of the set.

4. Adjust the sound using the **VOLUME** and **DBB** controls.
5. Press  **OFF** to switch off the radio.
→ The RADIO indicator disappears from the display and the radio is switched off.

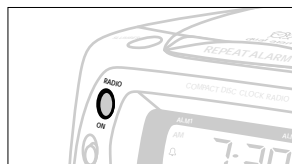

SETTING THE ALARM TIME













General

Two different alarm times **ALM 1** or **ALM 2** can be set in a variety of modes. This can be useful when for example you need to be woken up at a different time during the week or at the weekend.

Note: The **ALM 1** or **2** button should be held down throughout steps 1-4 below.



SETTING ALARM 1 or 2

1. Press and hold down the **ALM 1** or **2** button.
→ **day** appears in the display if you have not set the day (see SETTING THE DAY)
2. Press  or  to set and adjust both the hours and minutes:
 - With  or  pressed, the display will increase or decrease the alarm time rapidly and continuously from minutes to hours.
 - Press  or  briefly and repeatedly to adjust the alarm time minute by minute.
3. Release  or  when you have reached the correct alarm time setting.
4. Select your choice of alarm mode by pressing **CD** , **BUZZER** or **RADIO**.
5. Release the **ALM 1** or **2** button.
→ The display will show the selected alarm icon ,  or  under **ALM 1** or **ALM 2**.
6. To review the alarm time, press your selected **ALM 1** or **2** button.

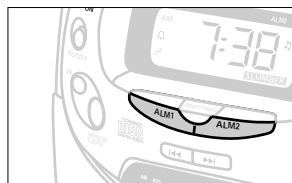
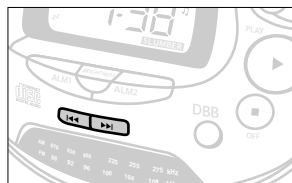

ALARM

IMPORTANT !

If you want the alarm to wake you up, **FIRST CHECK** if:

- you have adjusted the volume loud enough when using the CD / TRACK SELECT/ RADIO alarm modes;
- you have disconnected the headphones;
- the loudspeakers are switched on if you are using amplified loudspeakers in the headphone socket.

SETTING TRACK SELECT

You can program and set a TRACK SELECT number between 01-99, when the set is in the standby mode or during CD playback.

However, if the track number programmed does not exist on your CD, the first track of the CD will be played during the alarm call.

1. Insert a CD into the CD compartment
2. Press and hold down the selected **ALM 1** or **2** button and set your alarm time using the **◀◀** or **▶▶** controls.
3. Before releasing **ALARM**, press the **CD ▶** button.
→ The display will show the CD icon ☺ under **ALM 1** or **ALM 2**
4. Hold down the **TRACK SELECT** button and select your track number by pressing **◀◀** or **▶▶**.
5. Release the **TRACK SELECT** and **SEARCH ◀◀** or **▶▶** controls when you have found the desired track number.
6. To review your programmed track number, press **TRACK SELECT** again.
→ The selected track number and alarm number will be shown.

Note:

- The **BUZZER** alarm option will automatically replace the CD / TRACK SELECT alarm if you have;
 - inserted a CD incorrectly;
 - inserted a damaged CD;
 - forgotten to insert any CD.

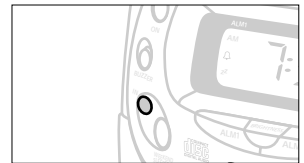
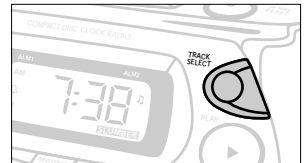

SETTING BUZZER MELODIES

You can set 4 different melodies for both alarm 1 or 2. The buzzer melodies are set at a fixed volume and cannot be adjusted.

1. Press and hold down the selected **ALM 1** or **2** button and set your alarm time using the **◀◀** or **▶▶** controls.
2. Before releasing ALM 1 or 2 press the **BUZZER** button.
→ The display will show the buzzer icon  under **ALM 1** or **ALM 2**.
3. Hold down **BUZZER** and press **◀◀** or **▶▶** repeatedly until you find the desired melody.
– The buzzer melody and alarm number will be shown and the buzzer melody played as long as you press **BUZZER**
4. To review your selected buzzer melody over the speakers, press **BUZZER**.

SWITCHING OFF THE ALARM

There are three ways to switch off the alarm. Unless you cancel the alarm completely, the **24 HR RESET** will be automatically selected after 59 minutes, from the time your alarm goes first off.

24 hours reset

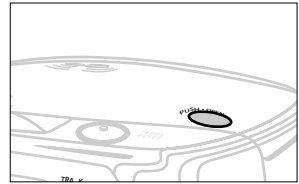

If you want the alarm mode to be stopped immediately but also wish to retain the same alarm setting for the following day:

1. Press **24 HR RESET**
→ You will hear a long beep tone to confirm that the **24 HR RESET** has been activated.



DAY/REPEAT ALARM

This will repeat your alarm call at 9 minutes intervals.

1. During the alarm call, press **DAY/REPEAT ALARM**.
→ After 9 minutes the alarm will call again.
2. You can press **DAY/REPEAT ALARM** again as often as desired.
→ The icon of your selected alarm ,  or  and ' : ' in the display will flash throughout the time when **DAY/REPEAT ALARM** is active.

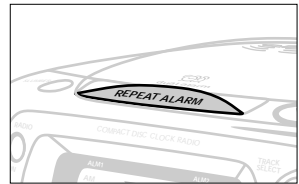

ALARM

NOTES: DAY/REPEAT ALARM in TRACK SELECT and CD mode

In standby mode:

- At the set alarm time the normal clock display (standby mode) is interrupted.
 - The CD indicator **CD**, 'c d' - - ' appear, ' - - ' flashes briefly in the display followed by the total number of tracks and the current track number.
- When **DAY/REPEAT ALARM** is pressed, the position of the TRACK SELECT / CD track is memorized and playback stops. The set goes to standby mode.
 - After 9 minutes, the TRACK SELECT / CD track will resume playback at the point interrupted by **DAY/REPEAT ALARM**.
- To cancel the **DAY/REPEAT ALARM** and return to normal CD playback, press the **PLAY ►** button.

During RADIO / CD playback:

Basically the same happens, except that the TRACK SELECT / first CD track starts from the beginning each time you press **DAY/REPEAT ALARM**. If you are playing a CD, the current track will be interrupted at the alarm time and the track position memorized. Playback from this position will resume when **DAY/REPEAT ALARM** is pressed.

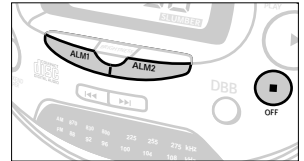
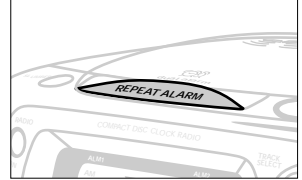

Cancelling the alarm completely

- To cancel the set alarm time before it goes off, or during the alarm call, press the activated **ALM 1** or **2** button and **■ OFF** simultaneously.
 - The alarm indicator will disappear from the display.

WEEKEND SLEEPER

This feature deactivates the alarm every Saturday and Sunday and resumes the alarm function Monday to Friday. You must set the day first (see chapter: SETTING THE DAY).

1. Select the alarm you wish to deactivate by pressing the **ALM 1** or **2** button. Within the 5 seconds the display shows the set alarm time, briefly press the **WEEKEND SLEEPER** once.
 - If the weekend sleeper is activated, **zz** will appear in the display for **ALARM 1** or **2**.
2. To cancel the weekend sleeper function, repeat step 1 until **zz** no longer appears in the display.



About slumber time

The clock radio has a built-in device called the slumber, which enables the set to be automatically switched off during radio playback after a set period of time. There are three slumber times: 60, 30 or 10 minutes before the set turns itself off.

Setting the slumber

1. Press the **PLAY ►** or **RADIO** button.
 - For the CD mode, make sure you have inserted a disc first.
2. Select your slumber time by pressing the **SLUMBER** once or more until the desired slumber time is shown.
 - The **SLUMBER** indicator **SLUMBER** will appear on the bottom of the display when slumber is active.
3. To cancel the slumber function, you can:
 - press the **SLUMBER** button until the word disappears from the display;
 - press **■ OFF, RADIO** or **PLAY ►** to cancel immediately and switch off the set.

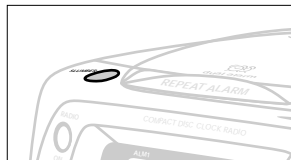

GENERAL

- If you do not intend to use your CD clock radio for a long time, withdraw the plug from the wall socket.
- Do not expose the set or CDs to humidity, rain, sand, or excessive heat caused by heating equipment or direct sunlight.
- A chamois leather slightly moistened with water is sufficient for cleaning the housing. Do not use cleaning agents containing alcohol, spirits, ammonia or abrasives as these may harm the housing.

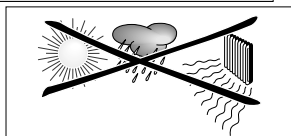

CD PLAYER AND CD HANDLING

- The lens of the CD player should never be touched.
- The lens may cloud over if the set is moved from cold to warm surroundings. The CD player will not start. Give the player some time to acclimatize.
- To take a CD out of its box, press the center spindle while lifting the CD. Always pick up the CD by the edge and replace the CD back in its box after use to avoid scratching and dust.
- To clean the CD, wipe in a straight line from the center towards the edge using a soft, lint-free cloth. Do not use cleaning agents as they may damage the disc.
- Never write on a CD or attach stickers to it.

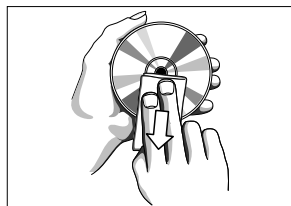

TROUBLESHOOTING

If a fault occurs, first check the points listed below before taking the set for repair.

If you are unable to remedy a problem by following these hints, consult your dealer or service center.

WARNING: *Under no circumstances should you try to repair the set yourself, as this would invalidate the warranty*

PROBLEM

– POSSIBLE CAUSE

- REMEDY

GENERAL

No sound

– *VOLUME is not adjusted.*

- Adjust the VOLUME.
- *Headphones are connected.*
- Disconnect headphones.

Set does not react to operation of any of the controls

– *Electrostatic discharge.*

- Switch off the set, disconnect the power plug, reconnect after a few seconds.

CD PLAYER

CD playback does not work

– *CD is badly scratched or dirty.*

- Replace or clean the CD, see Maintenance.
- *Laser lens steamed up.*
- Wait until lens has acclimatized.

RADIO

Crackling sound during FM broadcast

– *Weak signal.*

- Aim and extend the pigtail antenna fully.

Continuous crackling / hiss disturbance during AM broadcast

– *Electrical interference from TVs, computers, fluorescent lamps, etc.*

- Move the set away from other electrical equipment.

ALARM

The alarm does not function

– *Alarm time not set.*

- Set the alarm time.
- *Alarm mode not selected.*
- See chapter on SETTING THE ALARM TIME
- *Day selection not set/incorrect*
- See chapter on SETTING THE DAY
- *Volume too low for RADIO/CD/TRACK SELECT alarm mode*
- Adjust the volume

The production plate is located on the bottom of the set.

Environmental information

All redundant packaging material has been omitted. We have done our utmost to make the packaging easily separable into three mono materials: cardboard (box), expandable polystyrene (buffer) and polyethylene (bags, protective foam sheet).

Your set consists of materials which can be recycled if disassembled by a specialized company. Please observe the local regulations regarding the disposal of packaging materials, exhausted batteries and old equipment.

Renvoyez votre carte d'enregistrement de garantie pour vous assurer de recevoir tous les avantages auxquels vous avez droit.

- Dès que l'achat de votre appareil Philips Magnavox est enregistré, vous avez droit à tous les avantages dont bénéficient les possesseurs des produits Philips Magnavox.
- Remplissez et renvoyez votre carte d'enregistrement de garantie jointe à votre appareil sans tarder. Vous bénéficierez de ces avantages importants.

Vérification de garantie

Enregistrez votre produit dans les 10 jours pour confirmer votre droit à une protection maximum selon les termes et les conditions de votre garantie Philips Magnavox.

Confirmation de possession

Votre carte d'enregistrement de garantie prouve que vous possédez l'appareil en cas de vol ou de perte du produit.

Enregistrement du modèle

Renvoyez votre carte d'enregistrement de garantie dès aujourd'hui pour vous assurer de recevoir toutes les informations, les offres et les bonus auxquels vous avez droit en tant que possesseur de ce modèle.

Connaissez ces symboles de sécurité



 Cet «éclair à pointe de flèche» indique qu'un matériau non isolé, situé à l'intérieur de l'unité, risque de provoquer un choc électrique. Pour la sécurité de chacun, nous vous prions de ne pas retirer le boîtier de ce produit.

 Le «point d'exclamation» attire votre attention sur des sujets risquant de provoquer des problèmes de fonctionnement et d'entretien si vous ne lisez pas les informations s'y reportant.

Cet espace vous est réservé
Inscrivez ci-dessous le numéro de série situé à l'arrière du bloc. Conservez cette information pour vous y reporter à l'avenir.

N° de modèle _____

N° de série _____

DANGER: NE PAS EXPOSER CET ÉQUIPEMENT A LA PLUIE NI A UNE HUMIDITÉ EXCESSIVE POUR ÉVITER LES RISQUES D'INCENDIE ET DE CHOC ÉLECTRIQUE.

ATTENTION: Pour éviter les chocs électriques, introduire la lame la plus large de la fiche dans la borne correspondante de la prise et pousser jusqu'au fond.

GARANTIE LIMITÉE

SYSTÈME SONORE PORTABLE

Échange gratuite pendant un an

Il faut porter ce produit à un centre de service pour l'échanger.

QUI EST COUVERT ?

Il faudra présenter une preuve d'achat pour pouvoir bénéficier des services de la garantie. Le reçu, la facture ou un autre document portant la date d'achat qui prouve que vous avez bien acheté le produit est considéré comme preuve d'achat. L'attacher à ce manuel d'emploi et les garder tous les deux à portée de main.

QU'EST-CE QUI EST COUVERT ?

La couverture de la garantie entre en vigueur le jour où vous achetez le produit. Pendant un an à compter de cette date, tout produit défectueux ou qui ne fonctionne pas sera remplacé par un produit neuf, renouvelé ou un produit comparable sans frais aucun au consommateur. Un produit de remplacement n'est couvert que pendant la période non-écoulée de garantie d'origine. Lorsque la garantie du produit d'origine vient à terme, la garantie du produit de remplacement est terminée aussi.

QU'EST-CE QUI EST EXCLU DE LA GARANTIE ?

La garantie ne couvre pas :

- les frais de main d'œuvre pour installer ou préparer, pour régler les commandes et pour installer ou réparer les systèmes d'antenne à l'extérieur du produit.
- la réparation du produit et/ou d'une pièce pour cause de mauvais emploi, d'accident, de réparations non-agrèées ou d'une autre raison qui ne peut pas être contrôlée par Philips Consumer Electronics Company.
- des problèmes de réception dus à des conditions de signal, au câble ou aux systèmes d'antenne à l'extérieur de l'unité.
- un produit qui nécessite des modifications ou adaptations pour lui permettre de fonctionner dans un pays autre que le pays pour lequel il a été conçu, fabriqué, agréé et/ou autorisé, ou la réparation des produits endommagés par de telles modifications.
- des dommages indirects ou conséquents qui résultent du produit. (Certains états ou provinces ne permettent pas l'exclusion de dommages indirects ou conséquents. Il est donc possible que l'exclusion ci-dessus ne s'applique pas au cas présent. Cela comprend, mais de façon non-limitative, des enregistrements, qu'ils soient protégés ou non par les lois sur les droits d'auteur).
- un appareil acheté, utilisé ou réparé en dehors des États-Unis, de Porto Rico, des Îles Vierges ou du Canada ou utilisé à des fins commerciales ou institutionnelles (y compris mais non limités aux appareils utilisés pour la location).

OÙ L'ÉCHANGE EST-ELLE PROPOSÉE ?

Le produit pourra s'échanger dans tous les pays où le produit est distribué officiellement par Philips Consumer Electronics Company. Dans des pays où Philips Consumer Electronics Company ne distribue pas le produit, l'organisme local de service Philips tentera de fournir un produit de remplacement (mais il pourra y avoir des retards si le bon produit n'est pas facilement disponible).

AVANT DE DEMANDER UNE ÉCHANGE...

Veuillez consulter le manuel d'instructions avant de demander un produit d'échange. Un petit réglage d'une des commandes expliqué dans le manuel d'instructions pourrait éviter de faire un trajet.

POUR BÉNÉFICIER DE L'ÉCHANGE GARANTIE AUX É.-U., AU PUERTO RICO OU DANS LES ÎLES VIERGES AMÉRICAINES...

Contactez votre vendeur pour arranger l'échange. Ou bien, renvoyer le produit, fret et assurances payés, avec preuve d'achat incluse, à l'adresse ci-dessous :

Small Product Service Center
Philips Service Company
907 Snapps Ferry Road, Plant 2, Building 6
Greeneville, TN 37743 É.-U.

(Aux É.-U., au Puerto Rico et aux Îles Vierges, toute garantie implicite, y compris des garanties de vendabilité et d'aptitude à un but spécifique, est limitée à la durée de cette garantie explicite. Mais, étant donné que certains états et provinces ne permettent pas de limiter la durée d'une garantie implicite, cette limitation pourrait ne pas s'appliquer au cas présent.)

POUR BÉNÉFICIER D'UNE ÉCHANGE GARANTIE AU CANADA...

Veuillez contacter Philips à :

1-800-661-6162 (Francophone)
1-800-363-7278 (Anglophone)

(Au Canada, cette garantie est consentie à la place de toute autre garantie. Aucune autre garantie n'est donnée, qu'elle soit explicite ou implicite, y compris une garantie implicite de vendabilité ou d'aptitude à un but spécifique. Philips n'est pas, en aucun cas, responsable des dommages, qu'ils soit directs ou indirects, spéciaux, secondaires ou conséquents, quels que soient leurs origines, même en présence d'une notification de la possibilité de tels dommages.)

POUR UNE ÉCHANGE HORS GARANTIE...

Aux É.-U., au Puerto Rico ou aux Îles Vierges américaines, contactez Philips Service Company au (800) 851-8885 pour savoir le prix d'une échange non couverte par la garantie. Puis emballer le produit avec soins et le renvoyer au Small Product Service Center (adresse ci-dessus). Au Canada, téléphonez au numéro qui se trouve sous la rubrique « Pour bénéficier d'une échange garantie au Canada » pour obtenir le prix d'un échange hors garanti.

RAPPEL IMPORTANT...

Veuillez inscrire ci-dessous les numéros de modèle et de série qui se trouvent sur le produit même. De plus, veuillez remplir et renvoyer sans délai la carte d'enregistrement de garantie. Il nous sera ainsi plus facile de vous contacter en cas de besoin.

N° DE MODÈLE _____

N° DE SÉRIE _____

Cette garantie vous donne des droits légaux spécifiques et vous pourriez avoir d'autres droits qui varient d'état en état et de province en province.

Philips Service Solutions Group, P.O. Box 2976, Longview, Texas 75606, (903) 242-4800

EL6095T001 / MAC5433 / 1-99

SÉCURITÉ

AVIS

Afin de réduire tout risque d'incendie ou de choc électrique, il ne faut pas exposer cet appareil à la pluie ou à l'humidité.

ATTENTION

L'utilisation des commandes ou réglages ou le non-respect des procédures ci-incluses peuvent se traduire par une exposition dangereuse à l'irradiation.

Canada

Cet appareil numérique n'émet pas de bruits radioélectriques dépassant les limites applicables aux appareils numériques de Classe B prescrites dans le Règlement sur le Brouillage Radioélectrique édicté par le Ministère des Communications du Canada.

Cet appareil doit satisfaire à la réglementation FCC, partie 15 et 21 CFR 1040,10. Son exploitation est soumise aux deux conditions suivantes:

- 1. Cet appareil ne doit pas provoquer de brouillage dangereux, et*
- 2. Cet appareil doit accepter tout brouillage reçu, y compris tout brouillage qui risque d'entraîner un fonctionnement non désiré.*

CONSEILS DE SÉCURITÉ – À lire avant de faire marcher le matériel

Ce produit a été conçu et fabriqué en conformité avec des normes strictes de qualité et de sécurité. Il y a, cependant, certains précautions d'installation et d'opération qu'il faut spécialement observer.

- 1. Lisez les instructions** - Il faut lire toutes les instructions de sécurité et d'opération avant de faire marcher l'appareil.
- 2. Gardez les instructions** - Il faut garder les instructions de sécurité et d'opération pour pouvoir s'y référer à l'avenir.
- 3. Faites attention aux avertissements** - Il faut observer tous les avertissements collés à l'appareil et écrits dans le manuel d'instructions.
- 4. Suivez bien les instructions** - Il faut suivre toutes les instructions d'opération et d'utilisation.
- 5. Eau et humidité** - L'appareil ne devrait pas être utilisé près de l'eau (par exemple, près d'un baignoire, d'un lavabo, de l'évier, dans un sous-sol humide ou près d'une piscine).
- 6. Chariots et supports** - Il faut utiliser cet appareil uniquement avec un chariot ou une table recommandée par le fabricant.
- 6A.**  Il faut déplacer un appareil et chariot avec soin. Un arrêt rapide, une force excessive et des surfaces inégales pourraient faire retourner l'appareil et le chariot.
- 7. Montage au mur ou au plafond** - Il faut monter l'appareil à un mur ou plafond uniquement en suivant les recommandations du fabricant.
- 8. Aération** - Il faut situer l'appareil de telle façon que son emplacement ou sa position ne gêne pas la bonne aération. Par exemple, il ne faut pas placer l'appareil sur un lit, un sofa, un tapis ou une autre surface pareille qui risque de boucher les ouvertures d'aération; ni l'installer dans une bibliothèque ou un coffret qui pourrait empêcher le flux d'air par les ouvertures d'aération.
- 9. Chaleur** - Il faut situer l'appareil à l'écart des sources de chaleur telles que les radiateurs, les bouches de chaleur, les fours ou d'autres appareils (y compris les amplificateurs) qui produisent de la chaleur.
- 10. Sources d'électricité** - Il faut relier l'appareil uniquement à une source d'électricité du type décrit dans les instructions d'opération ou indiqué à même l'appareil.

11. Mise à terre ou polarisation

Précautions à prendre de manière à ce que la mise à terre et la polarisation de l'appareil soient respectées.



ATTENTION: Pour prévenir les chocs électriques, introduire la lame la plus large de la fiche dans la borne la plus large et insérer à fond. Ne pas utiliser cette fiche polarisée avec un prolongateur, une prise de courant ou une autre sortie de courant, sauf si les lames peuvent être insérées à fond sans en laisser aucune partie à découvert.

- 12. Protection du cordon d'alimentation** - Il faut faire passer les cordons d'alimentation de façon à éviter qu'on marche dessus ou que les objets placés sur eux ou contre eux les coincent. Faire attention en particulier au cordons et fiches et à l'endroit où ils sortent de l'appareil.
- 13. Nettoyage** - Il faut nettoyer l'appareil uniquement de la façon recommandée par le fabricant.
- 14. Lignes de transmission** - Il faut situer une antenne extérieure à l'écart des lignes de transmission d'électricité.
- 15. Périodes d'inactivité** - Débranchez l'appareil lorsqu'il ne sera pas utilisé pendant une longue période de temps.
- 16. Entrée des objets et des liquides** - Évitez de laisser tomber des objets ou des liquides par les ouvertures de l'enclos.
- 17. Dommages qu'il faut faire réparer** - Il faut faire réparer l'appareil par un technicien qualifié lorsque:
 - A.** Le cordon d'alimentation en électricité ou la fiche a été endommagé ou
 - B.** On a laissé tomber des objets ou du liquide dans l'appareil ou
 - C.** On a exposé l'appareil à la pluie ou
 - D.** L'appareil ne paraît pas marcher normalement ou présente de grands changements d'opération ou
 - E.** On a laissé tomber l'appareil ou endommager le coffret.
- 18. Service après-vente** - L'utilisateur ne doit pas tenter de réparer l'appareil sauf les réparations décrites dans les instructions d'opération. Toutes les autres réparations doivent être effectuées par un technicien qualifié.

PANNEAU SUPERIEUR, FRONTAL et LATERAL

- ① **SLUMBER** - pour ajuster la durée de sommeil
- ② **DAY/REPEAT ALARM**
 - pour éteindre le réveil pendant une durée de 9 minutes
 - pour régler le jour pour activer la fonction sommeil weekend
- ③ **24 HR RESET** - pour arrêter le réveil actif pendant 24 heures
- ④ **PUSH•OPEN** - pour ouvrir/fermer le tiroir du CD
- ⑤ **TRACK SELECT** - pour sélectionner/revoir le numéro TRACK SELECT pour le réveil 1 ou 2
- ⑥ **DISPLAY** - pour indiquer les heures d'horloge/réveil ainsi que l'état de l'appareil
- ⑦ **PLAY ►** - pour commencer la lecture du CD
- ⑧ **■ OFF**
 - pour arrêter la fonction CD/radio/sommeil
 - pour annuler le réglage de la sélection de plage (TRACK SELECT)
 - pour annuler le(s) réglage(s) du réveil
- ⑨ **DBB** - pour augmenter le niveau de base dynamique
- ⑩ **ALM 2** - pour régler/revoir/éteindre le réveil 2
- ⑪ **BRIGHTNESS** - pour changer la luminosité de l'éclairage d'affichage
- ⑫ **ALM 1** - pour régler/revoir/éteindre le réveil 1

- ⑬ **◀◀ / ▶▶**
 - pour ajuster les heures d'horloge/réveil
 - pour régler le jour
 - pour sauter des plages CD/rechercher un passage particulier
 - pour régler une plage CD pour le réveil 1 (ALM 1) ou pour le réveil 2 (ALM 2) en mode sélection de plage (TRACK SELECT)
 - pour sélectionner la mélodie de la sonnerie pour le réveil 1 ou pour le réveil 2
- ⑭ **WEEKEND SLEEPER** - pour désactiver le réveil 1 ou le réveil 2 pour le weekend
- ⑮ **TIME** - pour régler l'heure d'horloge
- ⑯ **BUZZER** - pour sélectionner le mode sonnerie pour le réveil 1 ou 2 - pour sélectionner la mélodie de la sonnerie
- ⑰ **RADIO ON**
 - pour allumer la radio
 - pour sélectionner le mode radio pour le réveil 1 ou pour le réveil 2
- ⑱ **BAND** - pour sélectionner la bande d'onde FM/AM
- ⑲ **📎** - prise de 3,5 mm pour connecter le casque/haut-parleurs actifs
- ⑳ **VOLUME** - pour ajuster le niveau de son
- ㉑ **TUNING** - pour rechercher des stations de radio
- ㉒ **Compartment de piles** - pour piles de secours
- ㉓ **Antenne en enroulement** - antenne pour améliorer la réception FM
- ㉔ **Cordon d'alimentation** - pour alimentation c.a.

BRANCHEMENT SUR SECTEUR

1. Vérifiez si la tension indiquée sur la plaque signalétique (sur le dessous de l'appareil) correspond au secteur local. Dans le cas contraire, consultez votre revendeur ou le service après-vente.
 - Si l'appareil est pourvu d'un sélecteur de tension qui se trouve au coin droit inférieur de l'appareil, ajustez le sélecteur de manière qu'il corresponde au secteur local.
2. Branchez la prise d'alimentation dans la prise murale.
 - L'appareil est maintenant sous tension et les chiffres se mettent à clignoter dans l'afficheur. Cela signifie que vous devez mettre l'horloge à l'heure.
3. Pour isoler complètement l'appareil de l'alimentation, débranchez la prise murale.

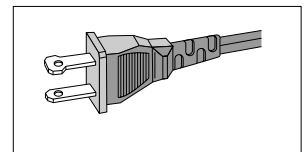

Panne d'alimentation

L'appareil s'éteindra entièrement en cas de panne d'alimentation. Commencez par débrancher l'appareil, puis reconnectez-le au bout de 3 secondes ou plus. La plupart des réglages resteront sauvegardés en mémoire, mais il faudra régler à nouveau l'heure et le jour de l'horloge.

Pour conserver l'heure d'horloge et l'heure (les heures) de réveil en cas de panne ou de coupure de l'alimentation secteur, **insérer 3 piles AA/L6/UM3 (non fournies) dans le compartiment de piles**: elles constitueront une alimentation de secours. L'heure ne sera toutefois pas éclairée sur l'affichage d'horloge. Le fonctionnement des réveils, du lecteur CD et de la radio est également exclu. **A titre d'informations, on utilise les piles de secours pour conserver l'heure(les heures) d'horloge et de réveil réglée(s)**. Dès rétablissement de l'alimentation, l'appareil retourne en mode de réserve et l'affichage indique l'heure correcte.

1. Reliez la fiche d'alimentation sur la prise murale.
2. Insérez les piles dans le compartiment de piles.
 - Remplacez les piles au moins une fois par an pour empêcher que les piles ne fuient, ou aussi souvent que possible en fonction de la fréquence des pannes d'alimentation.

Les piles contiennent des substances chimiques et doivent par conséquent être jetées dans les endroits appropriés.

Raccordement des écouteurs/des haut-parleurs

Raccordez la prise 3,5 mm des écouteurs/haut-parleurs à la sortie .

→ Dans ce cas, les haut-parleurs intégrés sont inactifs.

Luminosité de l'éclairage

Appuyez une ou plusieurs fois sur la touche **BRIGHTNESS**.

→ Les différents réglages de la luminosité de l'afficheur apparaissent dans l'ordre suivant:
FAIBLE → MOYEN → FORT → FAIBLE

Affichage de l'horloge

L'heure est affichée sur la base de 12 heures avec des indicateurs AM/PM (AM = matin; PM = après-midi).

REGLAGE DES DONNEES

Généralités

Réglez séparément les données de l'heure et de la date.

Réglage de l'heure

1. Maintenez la touche **TIME** enfoncée.
2. Utilisez **SEARCH** ◀◀ ou ▶▶ pour régler les heures et les minutes.
 - Maintenez enfoncé ◀◀ ou ▶▶ respectivement pour faire avancer ou reculer l'heure rapidement et en continu de minutes en heures.
 - Appuyez lentement et plusieurs fois sur ◀◀ ou sur ▶▶ pour ajuster l'heure lentement, minute par minute.
3. Relâchez les boutons **TIME** et ◀◀ ou ▶▶ lorsque vous aurez obtenu le réglage correct.

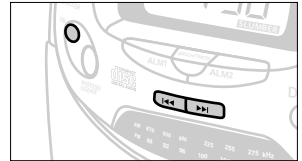



Réglage du jour

Lorsque vous avez réglé l'heure d'horloge, il vous faudra régler le jour. Ceci vous permettra de régler les fonctions de réveil ainsi que la fonction sommeil de weekend (WEEKEND SLEEPER) par la suite.

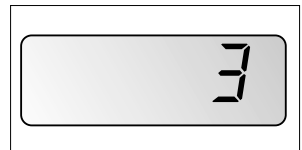
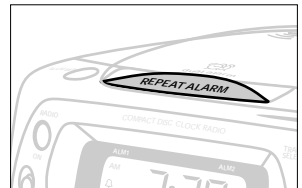
1. Appuyez sur **DAY/REPEAT ALARM** et maintenez cette commande enfoncée.
 -  ou un numéro compris entre 1 et 7 indiquant le réglage du dernier jour sélectionné clignotera:
 - 1 = Lundi
 - 2 = Mardi
 - 3 = Mercredi
 - 4 = Jeudi
 - 5 = Vendredi
 - 6 = Samedi
 - 7 = Dimanche
2. Lorsque  clignote, appuyez brièvement, une fois ou plusieurs sur la commande ◀◀ ou sur la commande ▶▶ pour régler le jour.
3. Relâchez **DAY/REPEAT ALARM** et ◀◀ ou ▶▶ lorsque vous êtes parvenu au jour correct.
 - L'affichage repassera maintenant à l'heure d'horloge.



LECTURE D'UN CD

- Appuyez sur **PUSH-OPEN** pour ouvrir le compartiment CD.
- Insérez un CD, la face imprimée vers le haut, et fermez le compartiment.
- Appuyez sur **PLAY** ► pour démarrer la lecture.
 - Le témoin CD  et 'cd:--' apparaissent; '--' clignote brièvement sur l'affichage, suivi du nombre total de plages et du numéro de la plage courante.
 - 'door' (porte) sera affiché si on n'a pas fermé le tiroir de CD.
 - Si vous n'avez pas introduit de CD, le témoin CD disparaîtra de l'affichage. 'no cd' (pas de CD) clignotera, suivi de 'Err' (erreur) indiquant qu'une erreur de fonctionnement CD s'est produite.
 - L'affichage repasse maintenant à l'heure d'horloge.
 - Le numéro de plage sera brièvement affiché au début de chaque plage et le témoin CD  restera allumé pendant toute la lecture du CD.
- Ajustez le son au moyen des commandes **VOLUME** et **DBB**.
- Pour contrôler la plage en cours, appuyez sur la touche **PLAY** ►.
- Appuyez sur  **OFF** pour arrêter la lecture.
 - Le témoin CD disparaît de l'affichage et le lecteur de CD s'éteint.
 - L'appareil s'éteint également dès que la lecture de la dernière plage est terminée.

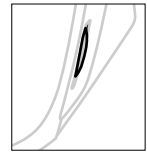
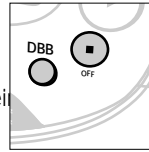
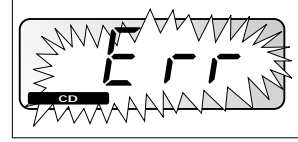
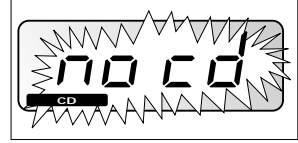
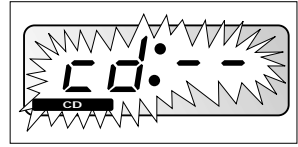

Sélection d'une autre plage

Pour passer à la plage suivante ou précédente pendant la lecture, appuyez plusieurs fois sur **SEARCH** ◀◀ ou ▶▶ jusqu'à ce que l'afficheur indique le numéro de la plage désirée.

Recherche d'un passage particulier dans une plage

- Pendant la lecture, maintenez la touche **SEARCH** ◀◀ ou ▶▶ enfoncée.
 - Le CD passe à une vitesse toujours plus élevée et volume toujours plus bas; l'affichage indiquera 'Cd:' ainsi que le numéro de plage courant.
- Relâchez la touche **SEARCH** ◀◀ ou ▶▶ dès que vous reconnaissez le passage désiré.
La lecture de CD habituelle reprendra et l'affichage d'horloge réapparaîtra.

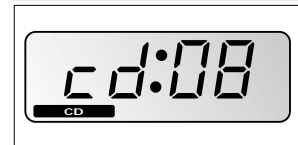
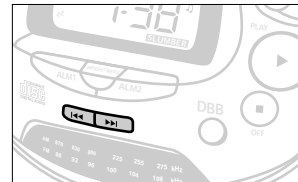

RECEPTION RADIO

- Appuyez sur **RADIO ON** pour mettre la radio en marche.
→ L'indicateur RADIO  apparaît dans l'afficheur.
- Choisissez la bande d'ondes à l'aide du sélecteur **BAND**.
- Sintonisez l'appareil sur la station désirée à l'aide du bouton **TUNING**.

Pour une meilleure réception radio :

- En **FM**, déroulez le fil d'antenne à l'arrière de l'appareil pour une réception optimale.
 - En **AM**, l'appareil est doté d'une antenne intégrée. Orientez l'antenne en modifiant la position de l'appareil lui-même.
- Ajustez le son au moyen des commandes **VOLUME** et **DBB**.
 - Pour arrêter la RADIO, appuyez sur **OFF**.
→ Le témoin RADIO disparaît de l'affichage et la radio s'éteint.



REGLAGE DE L'HEURE DE REVEIL



Généralités

Il est possible de régler deux heures de réveil différentes **ALM 1** ou **ALM 2** en différents modes. Cette fonction est utile si par exemple vous désirez vous réveiller à une heure différente pendant la semaine et le week-end.

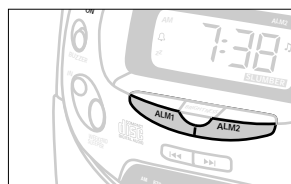
Remarque: Maintenez enfoncé le bouton **ALM 1** ou **2** pendant les instructions 1-4 ci-dessous.



RÉGLAGE DE L'ALARME 1 ET 2

- Appuyez sur le bouton **ALM 1** ou **2** et maintenez-le enfoncé.
→ 'day' (jour) apparaît sur l'affichage si on n'a pas réglé le jour (voir REGLAGE DU JOUR).
- Appuyez sur **◀** ou sur **▶** pour régler et ajuster les heures et les minutes:
 - Maintenez enfoncé **◀** ou **▶** pour faire avancer ou reculer l'heure de réveil rapidement et en continu de minutes en heures.
 - Appuyez lentement et plusieurs fois sur **◀** ou sur **▶** pour ajuster l'heure du réveil minute par minute.
- Relâchez **◀** ou **▶** lorsque vous avez obtenu le réglage d'heure de réveil correct.
- Sélectionnez le mode de réveil requis en appuyant sur **CD ▶**, **BUZZER** ou sur **RADIO**.
- Relâchez le bouton **ALM 1** ou **2**.
→ L'affichage indique l'icône de réveil sélectionnée, ,  ou  à **▲ ALM 1** ou **▼ ALM 2**.
- Pour revoir l'heure de réveil, appuyez sur le bouton **ALM 1** ou **2** sélectionné.

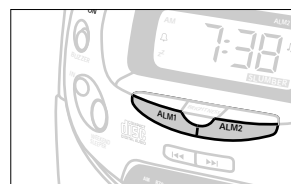
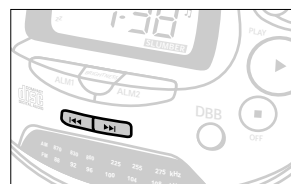

IMPORTANT !: Si vous désirez être réveillé par l'appareil, ASSUREZ-VOUS D'ABORD que:

- le volume de la radio ou du lecteur CD est assez fort pour vous réveiller;
- vous n'avez pas branché des écouteurs;
- les haut-parleurs sont activés si vous avez branché des haut-parleurs avec un amplificateur incorporé à la prise des écouteurs.

SELECTION DE LA PLAGE CD-REVEIL

Lorsque l'appareil se trouve en mode veille ou pendant la lecture d'un CD, il est possible de programmer le numéro de la plage CD-Réveil entre 01 et 99. Si vous avez sélectionné une plage qui n'existe pas sur le CD, le lecteur lira automatiquement la première plage du CD à l'heure de réveil.

1. Insérez un CD dans le compartiment CD.
2. Maintenez la touche sélectionnée **ALM 1** ou **2** enfoncée et réglez l'heure désirée à l'aide de la touche **SEARCH** ◀◀ ou ▶▶.
3. Avant de relâcher **ALARM**, appuyez sur la touche **CD** ▶. → L'affichage indiquera l'icône CD ☺ à **ALM 1** ou à **ALM 2**.
4. Maintenez la touche **TRACK SELECT** enfoncée et appuyez sur la touche **SEARCH** ◀◀ ou ▶▶ pour sélectionner le numéro de la plage désirée.
5. Relâchez les touches **TRACK SELECT** et **SEARCH** ◀◀ ou ▶▶ lorsque vous avez atteint le numéro de la plage désirée.
6. Pour vérifier le numéro de la plage programmée, appuyez de nouveau sur **TRACK SELECT**. → L'afficheur indique les numéros de l'alarme et de la plage sélectionnés pour votre réveil.

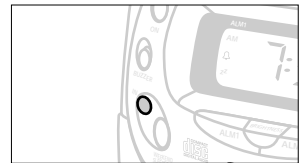
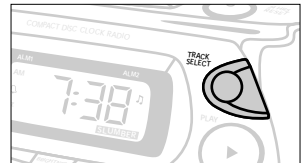

Remarque:

- L'option **BUZZER** remplacera automatiquement l'option Plage CD-Réveil sélectionnée;
 - si vous n'avez pas correctement placé le CD;
 - si vous avez inséré un CD abîmé;
 - si vous avez oublié d'insérer un CD.

REVEIL

REGLAGE DU SIGNAL SONORE

Vous avez le choix entre 5 signaux sonores différents pour les alarmes 1 et 2. Le volume des signaux sonores est fixe et ne peut être modifié.

1. Appuyez sur le bouton **ALM 1** ou **2** sélectionné et maintenez-le enfoncé, puis réglez l'heure de réveil au moyen de la commande ◀◀ ou ▶▶.
2. Avant de relâcher le bouton ALM 1 ou 2, appuyez sur le bouton **BUZZER**.
→ L'affichage indiquera l'icône sonnerie 🔔 à ▲ **ALM 1** ou à ▼ **ALM 2**.
3. Maintenez **BUZZER** enfoncé, puis appuyez sur ◀◀ ou sur ▶▶ plusieurs fois jusqu'à ce que vous trouviez la mélodie désirée.
– La mélodie de la sonnerie et le numéro de réveil seront affichés et la mélodie de la sonnerie passera tant que vous maintenez **BUZZER** enfoncé.
4. Pour entendre le signal sonore sélectionné dans les haut-parleurs, appuyez sur **BUZZER**.

ANNULATION COMPLÈTE DE L'ALARME

Vous pouvez arrêter l'alarme de trois façons. A moins que vous ne choisissiez d'arrêter complètement l'alarme, l'option **24 HR RESET** sera automatiquement sélectionnée 60 minutes après la première sonnerie.

Nouveau réglage 24 heures

Si vous désirez arrêter immédiatement la sonnerie tout en conservant le réglage valide pour le lendemain:

1. Appuyez sur **24 HR RESET**.

→ Vous entendrez un long 'bip' confirmant que la fonction Réglage de l'alarme est activée.

DAY/REPEAT alarm

L'alarme se redéclenche toutes les 9 minutes.

1. Appuyez sur **DAY/REPEAT ALARM** lors de la sonnerie.
→ Au bout de 9 minutes, l'alarme se déclenche à nouveau.
2. Vous pouvez appuyer sur **DAY/REPEAT ALARM** autant de fois que nécessaire.
→ L'indication de mode de réveil 🎵, 🔔 ou ⌚ et ' : ' de l'affichage clignotera pendant tout le temps où **DAY/REPEAT alarm** est active.

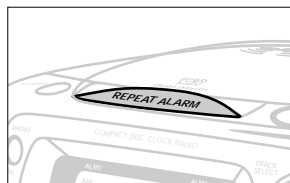
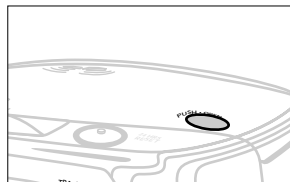

REMARQUES : REPETITION DE L'ALARME pour le mode TRACK SELECT e CD

En mode veille:

- A l'heure de réveil définie, l'affichage normal de l'heure (mode veille) disparaît.
 - Le témoin CD  et *cd'--'* apparaissent; *'--'* clignote brièvement sur l'affichage, suivi du nombre total de plages et du numéro de la plage courante.
- Si l'option **DAY/REPEAT ALARM** est activée, la position de la plage CD-Réveil est enregistrée en mémoire et la lecture est interrompue. L'appareil passe en mode veille.
 - Au bout de 9 minutes, la lecture de la plage CD-Réveil reprend au moment où elle a été interrompue par la fonction Répétition de l'alarme.
- Pour annuler la répétition de l'alarme et retourner en lecture CD normale, appuyez sur la touche **PLAY** ►.

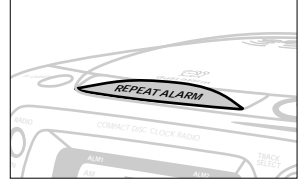

Lorsque la radio/le CD est en marche:

Mêmes remarques, à l'exception de la première plage CD/plage CD-Réveil qui recommence au début chaque fois que vous appuyez sur la touche **DAY/REPEAT ALARM**. En mode lecture CD, la lecture de la plage en cours sera interrompue par l'alarme et sa position de lecture sera mémorisée. La lecture reprendra à partir de cette position dès que vous appuyerez sur la touche **DAY/REPEAT ALARM**.

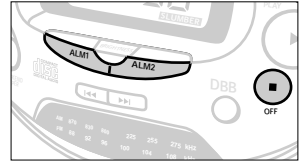

Arrêt complet de l'alarme

1. Pour arrêter l'alarme complètement avant qu'elle ne se déclenche, appuyez simultanément sur la touche **ALM 1** ou **2** activée et **OFF**.
 - L'indicateur ALM disparaît de l'afficheur.

SOMMEIL WEEKEND

Cette fonction désactive le réveil tous les samedis et dimanches et réactive le réveil du lundi au vendredi. Commencez par régler le jour (voir le chapitre: REGLAGE DU JOUR).

1. Sélectionnez le réveil à désactiver en appuyant sur le bouton **ALM 1** ou **2**. L'affichage indiquera l'heure de réveil réglée dans les 5 secondes; appuyez alors brièvement une fois sur **WEEKEND SLEEPER**.
 - Si la fonction sommeil weekend est activée, **zz** apparaîtra sur l'affichage du **réveil 1** ou **2**.
2. Recommencez les instruction 1 jusqu'à ce que **zz** disparaisse de l'affichage en vue d'annulation de la fonction sommeil weekend.

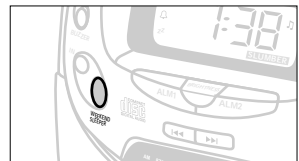

A propos de l'arrêt programmé (Slumber)

Ce radioréveil-CD est doté de la fonction SLUMBER (arrêt programmé) qui permet d'éteindre automatiquement l'appareil en mode CD ou RADIO au bout d'une période de temps déterminée. Ces périodes peuvent durer: 10, 30 et 60 minutes avant que l'appareil s'éteigne automatiquement.

Réglage de l'arrêt programmé

1. Appuyez sur la touche **PLAY ►** ou **RADIO**.

→ Pour le CD, assurez-vous que vous avez inséré un disque.

2. Réglez le délai d'arrêt programmé en appuyant le bouton **SLUMBER** une ou plusieurs fois jusqu'à ce que l'afficheur indique la durée désirée.

→ Le mot SLUMBER apparaît en bas de l'afficheur  si la fonction est activée.

3. Pour arrêter la fonction Arrêt programmé:

- appuyez sur la touche **SLUMBER** jusqu'à ce que la fonction disparaisse de l'afficheur.
- appuyez sur **■ OFF, RADIO** ou **PLAY ►** pour l'arrêter immédiatement et pour éteindre l'appareil.

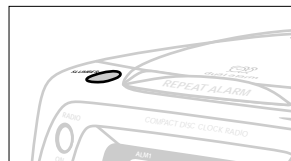

GENERALITES

- En cas de non utilisation prolongée, il est recommandé de débrancher l'appareil. Il va de soi qu'il faut également retirer la pile de l'appareil.
- Ne pas laisser l'appareil ou des CD en contact avec l'humidité, la pluie, le sable, à la lumière directe du soleil où dans des endroits susceptibles de connaître des températures élevées comme à proximité d'appareils de chauffage ou dans des voitures garées au soleil.
- Il est suffisant de nettoyer l'extérieur de l'appareil avec une peau de chamois légèrement humide. Ne pas utiliser de produits de nettoyage contenant de l'alcool, de l'ammoniac ou des produits abrasifs qui pourront endommager l'appareil.

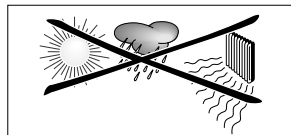

ENTRETIEN DU LECTEUR CD

- Ne jamais toucher la lentille du lecteur CD.
- Si l'appareil est déplacé d'un endroit froid à un endroit chaud, la lentille pourra se couvrir de condensation. Dans ce cas, le lecteur CD ne fonctionnera pas. Laisser le lecteur s'acclimater à la nouvelle température pendant quelques temps.
- Pour sortir facilement le CD de sa boîte, appuyer sur l'axe central tout en soulevant le CD. Manipuler toujours le CD en le tenant par les bords et le ranger toujours dans sa boîte après l'usage, la partie imprimée tournée vers le haut.
- Ne pas utiliser de produits de nettoyage pour nettoyer un CD, cela pourrait l'endommager. Pour retirer la poussière et la saleté, souffler sur le CD est l'essuyer avec un tissu doux non pelucheux en ligne droite, du centre vers l'extérieur.
- Ne jamais écrire ou coller une étiquette sur un CD.

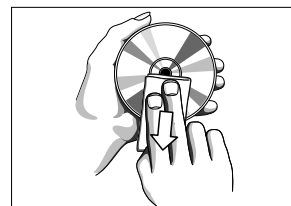

Si une panne se produit, vérifiez d'abord les symptômes ci-dessous avant de faire appel à un réparateur.

Si vous ne pouvez trouver de solution au problème à l'aide de ces conseils, adressez-vous à votre revendeur ou au service après-vente de votre point d'achat.

AVERTISSEMENT: N'essayez en aucun cas de réparer l'appareil vous-même, car vous perdriez tout droit de garantie.

SYMPTOME

– CAUSE POSSIBLE

- REMÈDES

GÉNÉRAL

Pas de son

– *L'intensité sonore n'est pas bien réglée.*

- Réglez l'intensité sonore avec VOLUME.
- *Un casque est raccordé.*
- Débranchez le casque.

L'appareil ne réagit à aucune commande

– *Décharge électrostatique.*

- Mettez l'appareil hors tension, débranchez la fiche secteur, rebranchez-la quelques secondes plus tard.

LECTEUR CD

Pas de lecture du CD

– *Le CD est fortement rayé ou sale.*

- Remplacez ou nettoyez le CD. Voir entretien.
- *La lentille laser est embuée.*
- Attendez que la lentille se soit acclimatée.

RADIO

La réception FM est perturbée

('craquements')

– *Le signal est très faible.*

- Inclinez et tournez l'antenne.

La réception AM est perturbée

('craquements' et 'sifflements')

- *Parasites dus à la proximité d'équipements électriques tels de téléviseurs, magnétoscopes, ordinateurs, thermostats, lampes fluorescentes, monteurs, etc.*
- Éloigner l'appareil radio des équipements électriques perturbateurs.

ALARME

L'alarme ne fonctionne pas

– *L'heure de réveil n'est pas définie.*

- Réglez l'heure désirée.
- *Le jour n'est pas/incorrectement réglé*
- Voir le chapitre: REGLAGE DU JOUR
- *Le mode Alarme n'a pas été sélectionné.*
- Voir le chapitre: REGLAGE DE L'HEURE DE REVEIL
- *Volume trop faible pour être réveillé par le mode Radio/CD/Plage CD-Réveil.*
- Réglez le volume.

La plaque signalétique se trouve sous l'appareil.

Informations relatives à l'environnement

Tous les matériaux d'emballage superflus ont été supprimés. Nous avons fait de notre mieux pour que l'emballage soit facilement séparable en trois types de matériaux : carton (boîte), polystyrène expansé (matériel tampon), polyéthylène (sachets, panneau de protection en mousse).

Votre appareil est composé de matériaux pouvant être recyclés s'il est démonté par une firme spécialisée. Veuillez observer les règlements locaux lorsque vous vous débarrassez des matériaux d'emballage, des piles usagées et de votre ancien appareil.

Envíe hoy su Tarjeta de Registro de la Garantía para recibir todas las ventajas correspondientes.

- Una vez que se registre la compra de su aparato Philips Magnavox, Ud. tiene derecho a todas las ventajas correspondientes al dueño de un producto Philips Magnavox.
- Sírvase llenar y devolver en seguida la Tarjeta de Registro de la Garantía empacada con su aparato. Saque provecho de estas ventajas importantes.

Verificación de la garantía

Registre su producto dentro de 10 días para confirmar su derecho a máxima protección bajo los términos y condiciones de la garantía de Philips Magnavox.

Confirmación del dueño

Su Tarjeta de Registro de la Garantía comprueba que Ud. es el dueño del aparato en caso de robo o pérdida del producto.

Registro del modelo

La devolución inmediata de su Tarjeta de Registro de la Garantía le garantiza que recibirá toda la información y todas las promociones especiales que le corresponden por ser el dueño de su modelo.

Conozca estos
símbolos de *seguridad*



 El símbolo del "rayo" indica que algún material no aislado dentro de su unidad podría resultar en una sacudida eléctrica. Para la seguridad de todos, favor de no remover la cubierta del producto.

 El "signo de exclamación" le llama la atención a características sobre las que Ud. debe leer la información adjunta detenidamente para evitar problemas de funcionamiento y mantenimiento.

Para uso del cliente:

Escriba abajo el número de serie que se encuentra en el panel posterior. Guarde esta información para el futuro.

No. de modelo _____

No. de serie _____

ADVERTENCIA: PARA EVITAR EL RIESGO DE SACUDIDA ELECTRICA O INCENDIO, NO EXPONGA ESTE EQUIPO A LLUVIA NI A HUMEDAD.

PRECAUCION: Para evitar sacudida eléctrica, introduzca la patilla ancha del enchufe al fondo de la ranura ancha.

GARANTIA LIMITADA

SISTEMA DE AUDIO PORTATIL

Cambio gratis por un año

Se necesita presentarse en persona con este producto para cambiarlo.

¿QUIEN TIENE PROTECCION?

Usted debe tener su comprobante de venta para cambiar el producto. Una nota de venta u otro documento mostrando que usted compró el producto se considera un comprobante de venta. Adjúntelo a este manual de instrucciones y reténgalo a la mano.

¿QUE CUBRE?

La protección bajo la garantía comienza el mismo día en que usted compra el producto. Durante un año a partir de esta fecha, se reemplazará un producto inoperante o defectuoso con otro nuevo, renovado o comparable sin cargo alguno. Un producto de reemplazo tiene cobertura sólo durante el periodo de la garantía original. Una vez que venza la garantía original del producto, también habrá vencido la garantía del producto de reemplazo.

¿QUE EXCLUYE LA GARANTIA?

Su garantía no cubre:

- cobros por mano de obra durante la instalación o montaje del producto, ajuste de los controles del cliente o de preferencia e instalación o reparación de los sistemas con antena fuera de la unidad.
- reparación del producto y/o reemplazo de piezas, a raíz de uso indebido, accidente, reparación no autorizada u otra causa no bajo el control de Philips Consumer Electronics Company.
- problemas de recepción ocasionados por condiciones de señales o sistemas de cable o de antena fuera de la unidad.
- un producto que requiera modificación o adaptación para que opere en un país que no sea el país para el que fue concebido, fabricado, aprobado y/o autorizado, o la reparación de productos dañados por tales modificaciones.
- daños incidentales o consecuentes que resulten del producto. (Algunos estados no permiten la exclusión por daños incidentales o consecuentes, de modo que es posible que la exclusión arriba indicada no le sea aplicable a usted. Esto incluye, sin limitarse, materiales pregrabados con o sin amparo de derechos de autor.)
- Una unidad que se ha comprado, usado o reparado fuera de los EE.UU., Puerto Rico, las Islas Virgenes y el Canadá, o que se ha usado para fines comerciales o institucionales (inclusive productos usados con fines de arrendamiento, pero sin limitarse a éstos).

¿DONDE SE EFECTUA EL CAMBIO?

Usted puede cambiar el producto en todos los países con distribución oficial del producto por Philips Consumer Electronics Company. En países donde Philips Consumer Electronics Company no distribuye el producto, la entidad local de servicio Philips tratará de darle un producto de reemplazo (aunque puede haber demora si el producto apropiado no está fácilmente disponible).

ANTES DE PEDIR UN CAMBIO...

Favor de consultar el manual de instrucciones antes de pedir un cambio. Algunos ajustes de los controles según las indicaciones en el manual podrían ahorrarle un viaje.

PARA CAMBIAR UN PRODUCTO EN LOS EE.UU., PUERTO RICO O LAS ISLAS VIRGENES...

Comuníquese con su distribuidor para concertar el cambio. También, usted puede enviar el producto con el seguro y transporte o franqueo prepagados, adjuntando el comprobante de venta y enviándolo a la dirección a continuación:

Small Product Service Center
Philips Service Company
907 Snapps Ferry Road, Plant 2, Building 6
Greeneville, TN 37743 USA

(En los EE.UU., Puerto Rico o las Islas Virgenes, toda garantía implícita, inclusive las garantías implícitas de comerciabilidad y aptitud para un propósito en particular, están limitadas en cuanto a duración al plazo de esta garantía expresa. Puesto que algunos estados no permiten limitaciones sobre la duración de una garantía implícita, es posible que la limitación arriba indicada no le sea aplicable a usted.)

PARA CAMBIAR UN PRODUCTO EN EL CANADA...

Favor de comunicarse con Philips al:

800-1-661-6162 (francófono)
800-1-363-7278 (anglófono)

(En el Canadá, esta garantía es otorgada en lugar de toda otra garantía. No se otorga ninguna otra garantía expresa ni implícita, comprendiéndose aquí ninguna garantía implícita de comerciabilidad o aptitud para propósito alguno. Philips no será responsable bajo circunstancia alguna por daños y perjuicios directos, indirectos, especiales, incidentales o consecuentes, independientemente de la manera ocasionada, aún con notificación de la posibilidad de los mismos.)

PARA CAMBIAR UN PRODUCTO DESPUES DE VENCER LA GARANTIA...

En los EE.UU., Puerto Rico o las Islas Virgenes, comuníquese con Philips Service Company, llamando al (800) 851-8885 para obtener el costo de cambio de un producto después de vencer la garantía. Luego empaque el producto con cuidado y envíelo al Small Product Service Center, a la dirección arriba. En el Canadá, llame al teléfono encontrado arriba en la sección "Para cambiar un producto en el Canadá" para obtener el costo para cambiar un producto no amparado por garantía.

RECUERDE...

Favor de anotar los números de modelo y serie del producto en el espacio abajo. También, sírvase llenar y enviar oportunamente su tarjeta de registro de la garantía. Así nos será más fácil notificarle en caso de ser necesario.

Modelo No. _____

Serie No. _____

Español

Esta garantía le otorga derechos legales específicos y usted podría gozar de otros derechos que varían de un estado a otro.

Philips Service Solutions Group, P.O. Box 2976, Longview, Texas 75606, (903) 242-4800

EL6095T001 / MAC5433 / 1-99

SEGURIDAD

AVISO

Para reducir el riesgo de fuego o choque eléctrico, no exponga el aparato a la lluvia o humedad.

ATENCIÓN

El uso de mandos o ajustes o la ejecución de métodos que no sean los aquí descritos puede ocasionar peligro de exposición a radiación.

La placa de tipo se encuentra en la base del radio reloj.

Este aparato cumple con las normas FCC, parte 15 y 21 CFR 1040.10. El funcionamiento está sujeto a las condiciones siguientes:

1. Este dispositivo no puede causar interferencias dañinas, y
2. Este dispositivo debe aceptar cualquier interferencia recibida, incluyendo interferencias que puedan causar un funcionamiento no deseado.

INSTRUCCIONES SOBRE SEGURIDAD

- Léalas antes de hacer funcionar el equipo

Este producto fue diseñado para cumplir con normas rigurosas de calidad y seguridad. No obstante, existen algunas medidas de precaución para la instalación y funcionamiento con las que Ud. debe familiarizarse en particular.

1. **Lea las instrucciones** - Todas las instrucciones de seguridad y funcionamiento deben leerse antes de hacer funcionar el aparato.
2. **Guarde las instrucciones** - Deben guardarse las instrucciones de seguridad y funcionamiento para consultas futuras.
3. **Preste atención a las advertencias** - Ud. debe observar todas las advertencias en el aparato y en las instrucciones de funcionamiento.
4. **Siga las instrucciones** - Ud. debe seguir todas las instrucciones de funcionamiento y uso.
5. **Agua y humedad** - El aparato no debe usarse cerca de agua, por ejemplo, cerca de un baño, lavabo, fregadero, tina para lavar ropa, en un sótano húmedo o cerca de una piscina, etc.
6. **Carritos o bastidores** - El aparato sólo debe usarse con un carrito o bastidor recomendado por el fabricante.
- 6A.  La combinación carrito-aparato debe trasladarse con cuidado. Cualquier parada repentina, fuerza excesiva y superficie desnivelada pueden producir el volteo de la combinación carrito-aparato.
7. **Montaje en una pared o techo interior** - El aparato sólo debe montarse en una pared o techo interior según las recomendaciones del fabricante.
8. **Ventilación** - El aparato debe situarse de tal modo que su ubicación o posición no obstaculice una buena ventilación. Por ejemplo, el aparato no debe situarse en una cama, sofá, alfombra o superficie similar que puede bloquear las aberturas de ventilación; tampoco debe colocarse en muebles embutidos, tal como sería el caso de una estantería para libros o un armario, porque así se podría impedir el flujo de aire por las aberturas de ventilación.
9. **Calor** - El aparato debe situarse lejos de fuentes de calor, tales como radiadores, rejillas para calefacción, hornos u otros aparatos (inclusive amplificadores) que puedan producir calor.
10. **Fuentes de potencia** - El aparato debe conectarse a una fuente de energía únicamente del tipo descrito en las instrucciones de funcionamiento o según lo indicado en el aparato.

11. Puesta a tierra o polarización

Tome las precauciones utilizando los medios de puesta a tierra o de polarización de un aparato que no estén estropeados.

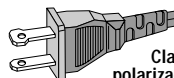

Clavija polarizada de CA

AVISO: Para prevenir un choque eléctrico, haga coincidir la clavija plana ancha con la ranura plana y inserte a fondo. No utilice esta clavija polarizada con un cable de prolongación o otra toma de red a menos que las clavijas estén completamente cubiertas.

12. **Protección del cable de potencia** - Los cables de alimentación de energía deben encaminarse de tal modo que nadie pise encima de ellos; también es importante que no estén apretados por artículos colocados contra o encima de ellos. Hay que prestar atención especial a los cables y enchufes, receptáculos convenientes y al lugar donde éstos salen del aparato.
13. **Limpieza** - El aparato sólo debe limpiarse de acuerdo con las recomendaciones del fabricante.
14. **Lineas de energía** - Una antena exterior debe situarse lejos de las líneas de energía.
15. **Períodos sin uso** - Se debe desenchufar el aparato cuando no se lo usa por un período considerable de tiempo.
16. **Entrada de objetos extraños o de líquidos** - Hay que tener cuidado para que ningún objeto caiga dentro y también para que no se derrame ningún líquido dentro de las aberturas de la caja del aparato.
17. **Daño que requiere servicio** - El aparato sólo debe ser reparado por un técnico calificado cuando:
 - A. Se ha dañado el cable de suministro de energía o el enchufe; o
 - B. Alguno objeto hay caído dentro del aparato o se ha derramado algún líquido dentro de mismo; o
 - C. El aparato ha sido expuesto a lluvia; o
 - D. El aparato no parece funcionar normalmente o exhibe un cambio marcado en su funcionamiento; o
 - E. El aparato se ha caído o ha habido daño a su caja.
18. **Servicio** - El usuario no debe tratar de reparar el aparato más allá de lo descrito en las instrucciones de funcionamiento. Toda otra reparación o mantenimiento debe dejarse a cargo del personal técnico calificado para tal finalidad.

91/8

EL 4562-3

PANELES SUPERIOR, DELANTERO y LATERAL

- ① **SLUMBER** - para ajustar el tiempo de dormitado
- ② **DAY/REPEAT ALARM**
 - para desactivar el despertador por un período de 9 minutos.
 - para definir el día de activación del modo WEEKEND SLEEPER (dormir durante el fin de semana)
- ③ **24 HR RESET** - para desactivar la alarma durante 24 horas
- ④ **PUSH•OPEN** - para abrir/cerrar el compartimiento del CD
- ⑤ **TRACK SELECT** - para seleccionar/revisar el número de TRACK SELECT (SELECCIÓN DE PIEZA MUSICAL) para la alarma 1 ó 2
- ⑥ **CUADRANTE** - para mostrar las horas del reloj/alarma y el estado del aparato
- ⑦ **PLAY ►** - para iniciar la reproducción del CD
- ⑧ **■ OFF**
 - para desactivar la función de CD/radio/dormitado
 - para cancelar el ajuste de selección de pieza musical (TRACK SELECT)
 - para cancelar el ajuste o ajustes de la alarma(s)
- ⑨ **DBB** - para reforzar dinámicamente los bajos
- ⑩ **ALM 2** - para ajustar/revisar/desactivar la alarma 2
- ⑪ **BRIGHTNESS** - para cambiar la intensidad del cuadrante.
- ⑫ **ALM 1** - para ajustar/revisar/desactivar la alarma 1

- ⑬ **◀◀ / ▶▶**
 - para ajustar las horas del reloj/alarma
 - para ajustar el día
 - para saltar piezas musicales/realizar búsquedas en el CD para encontrar un pasaje particular
 - para seleccionar una pieza musical de CD para la alarma 1 (ALM 1) o la alarma 2 (ALM 2) en el modo de selección de pieza musical (TRACK SELECT)
 - para seleccionar la melodía de zumbador para la alarma 1 o la alarma 2
- ⑭ **WEEKEND SLEEPER** - para desactivar el despertador 1 o el despertador 2 durante el fin de semana
- ⑮ **TIME** - para ajustar la hora del reloj
- ⑯ **BUZZER** - para seleccionar el modo de zumbador para la alarma 1 o la alarma 2 - para seleccionar la melodía de zumbador
- ⑰ **RADIO ON**
 - para encender la radio
 - para seleccionar el modo de radio para la alarma 1 o la alarma 2
- ⑱ **BAND** - para seleccionar la banda de onda FM/AM
- ⑲ **enchufe**  - 3.5 mm para auriculares / altavoces.
- ⑳ **VOLUME** - para ajustar el volumen
- ㉑ **TUNING** - para sintonizar la emisora deseada
- ㉒ **Compartimiento de baterías** - para baterías de alimentación de reserva
- ㉓ **Antena flexible** - antena para mejorar la recepción de FM
- ㉔ **Cable eléctrico** - para alimentación de CA

CONEXIÓN A LA RED

1. Compruebe si la tensión de la red indicada en la placa de tipo conforma con el suministro de energía. De no ser así, consulte a su distribuidor o a nuestra organización de servicio.
 - Si su aparato está equipado con un selector de tensión, situado en el rincón inferior derecho del aparato, ajústelo a la tensión de la red eléctrica local.
2. Conecte el enchufe eléctrico al zócalo de pared.
 - El suministro de energía de la red está conectado y los números del cuadrante empiezan a parpadear. Esto indica que debe ajustar el reloj a la hora correcta.
3. Para desconectar el aparato de la red, desenchufe el cable eléctrico del zócalo de pared.

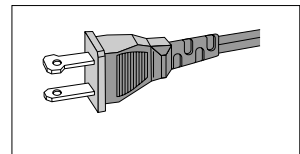

INSTALACIÓN

Corte de corriente

En el caso de un corte de corriente, se desconecta todo el aparato. Desconecte el aparato y vuelva a enchufarlo después de 3 segundos como mínimo. La mayoría de los ajustes permanecerán en la memoria pero necesitará reajustar la hora y el día en el reloj.

Para retener la hora del reloj y las horas de alarma fijadas en el caso de un corte de corriente CA, **introduzca 3 baterías AA/L6/UM3 (no suministradas) en el compartimiento de baterías**; éstas actuarán como alimentación eléctrica de reserva.

Sin embargo, la hora no se iluminará en el cuadrante del reloj. Tampoco funcionarán las alarmas, el reproductor de CD y la radio.

Por consiguiente, la batería de alimentación de reserva se usa solamente para conservar las horas fijadas del reloj y de la alarma. Tan pronto como se restaure la corriente, el aparato volverá al modo de espera y el cuadrante indicará la hora correcta.

1. Conecte el enchufe eléctrico a la toma de corriente de pared.
2. Coloque las baterías en el compartimiento de baterías.

- Cambie las baterías por lo menos una vez al año o con la frecuencia que sea necesaria de acuerdo con el uso de las mismas causado por cortes de corriente.

Todas las pilas contienen sustancias químicas y por lo tanto deberá tener cuidado al tirarlas.

Cómo conectar auriculares/altavoces

Conecte los auriculares/altavoces al enchufe  con una clavija de 3,5 mm.

→ Los altavoces del aparato se desactivarán.

Claridad del cuadrante

Se puede ajustar la claridad del cuadrante al apretar la tecla

BRIGNTHNESS

→ Cada vez que apriete la tecla se cambiará la claridad paso a paso en la secuencia siguiente:

BAJA → MEDIANO → BRILLANTE → BAJA

Cuadrante del reloj

En algunas versiones, el modo de reloj utilizado es el de 12 horas con indicadores de AM/PM.

Información general

Los datos de la hora y la fecha necesitan introducirse por separado en la memoria del reloj.

Cómo ajustar la hora

1. Pulse y mantenga apretada la tecla **TIME**.
2. Utilice **SEARCH** ◀◀ o ▶▶ para ajustar las horas y los minutos.
 - Apretando continuamente el botón ◀◀ o ▶▶ respectivamente, la hora aumentará/disminuirá rápida y continuamente desde minutos a horas.
 - Pulse ◀◀ o ▶▶ brevemente y repetidamente para ajustar la hora lentamente, minuto por minuto.
3. Cuando haya llegado a la hora correcta suelte los botones **TIME** y ◀◀ o ▶▶.

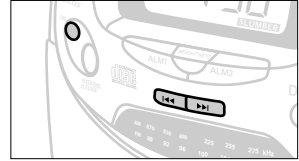

Español

Ajuste del día

Después de ajustar la hora del reloj, necesitará ajustar el día. Esto le permite ajustar posteriormente las funciones de alarma y la función de dormir durante el fin de semana (WEEKEND SLEEPER).

1. Mantenga apretado el botón **DAY/REPEAT ALARM**.
 -  destellará en el cuadrante, o un número de 1-7 que indicará el último ajuste de día seleccionado:
 - 1 = Lunes
 - 2 = Martes
 - 3 = Miércoles
 - 4 = Jueves
 - 5 = Viernes
 - 6 = Sábado
 - 7 = Domingo
2. Mientras 00 destella, pulse los botones ◀◀ o ▶▶ brevemente una vez o más para fijar el día.
3. Cuando haya alcanzado el día correcto, suelte **DAY/REPEAT ALARM** y ◀◀ o ▶▶.
 - El cuadrante volverá a mostrar la hora del reloj.

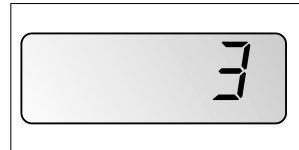
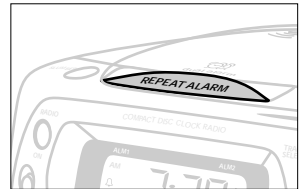

REPRODUCTOR DE CD

REPRODUCCIÓN DE CD

1. Abra el compartimiento del disco pulsando **PUSH•OPEN**.
2. Coloque un CD con el texto hacia arriba, y cierre el compartimiento apretando la puerta hacia abajo.
3. Pulse **PLAY ▶** para comenzar la reproducción.
 - Aparecen el indicador de CD **CD** y 'cd:--' ; '---' destella brevemente en el cuadrante, seguido del número total de piezas musicales y del número de pieza
 - Si no se ha cerrado el compartimiento del CD, **door** desaparecerá.
 - Si no se ha introducido un CD, el indicador de CD desaparecerá del cuadrante. **'no Cd'** (no CD) destella, seguido de 'Err' (error), que indica que ha ocurrido un error en el funcionamiento del CD.
 - El cuadrante vuelve a mostrar la hora del reloj.
 - Al principio de cada pieza musical, el número de la misma aparece brevemente y el indicador de CD **CD** permanece encendido durante la reproducción del CD.
4. Ajuste el sonido usando los botones **VOLUME** y **DBB**.
5. Puede verificar el número de la pieza musical reproducida pulsando la tecla **PLAY ▶**.
6. Para detener la reproducción, pulse **■ OFF**.
 - El indicador de CD desaparece del cuadrante y el reproductor de CD se desactiva.
 - La reproducción también se detiene después de la última pieza musical y el aparato se apaga.

Cambio de piezas musicales

Durante la reproducción, para saltar al título siguiente o anterior, pulse **SEARCH ◀◀** o **▶▶** una vez más hasta que el número de la pieza deseada aparezca en el cuadrante.

Cómo encontrar un pasaje dentro de una pieza musical

1. Durante la reproducción mantenga pulsada la tecla **SEARCH ◀◀** o **▶▶**.
 - El CD se reproduce a una velocidad cada vez mayor y a bajo volumen; el cuadrante mostrará **'Cd:'** y el número de pieza musical en cursor.
2. Suelte el botón **SEARCH ◀◀** o **▶▶** cuando reconozca el pasaje musical que desea. Se reanuda la reproducción normal de CD y el cuadrante volverá al modo de reloj.

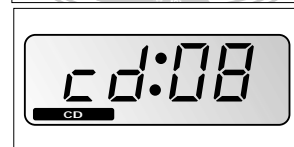
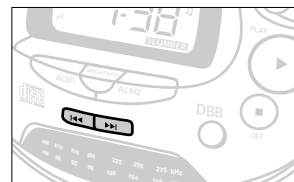
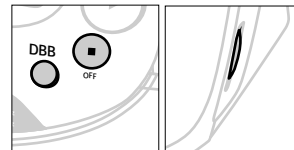
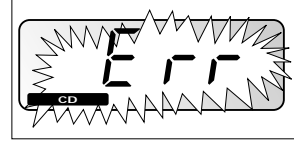
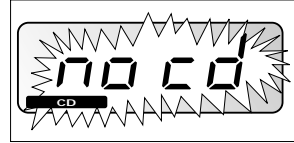
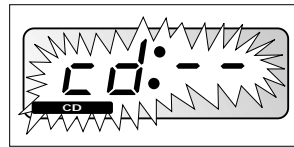

RECEPCIÓN DE RADIO

1. Pulse la tecla **RADIO** para encender la radio.
→ La indicación RADIO  aparecerá en el cuadrante.
2. Elija la onda con el selector de **BAND**.
3. Sintonice la emisora deseada con el botón TUNING.

Para mejorar la recepción de radio:

- Para recepción de **FM**, hay una antena de alambre en la parte trasera del aparato. Extiéndala y ajústela para mejorar la recepción.
 - La antena de **AM** está incorporada dentro del aparato. Dirija dicha antena girando el aparato.
4. Ajuste el sonido usando los botones **VOLUME** y **DBB**.
 5. Puls  **OFF** para apagar la radio.
→ El indicador RADIO desaparece del cuadrante y la radio se apaga.

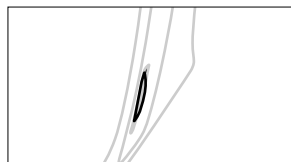
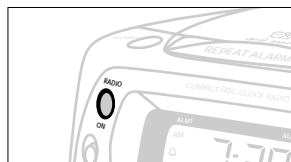

HORA DE DESPERTARSE







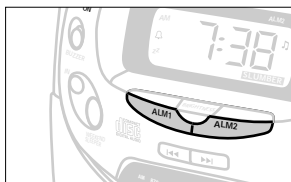



Información general

El aparato puede despertarle a dos horas diferentes **ALM 1** o **ALM 2**, ajustadas a varios modos. Esto puede ser muy útil, por ejemplo en el caso de que necesite despertarse a diferentes horas durante la semana y los fines de semana.

Nota: El botón **ALM 1** ó **2** debe mantenerse apretado durante los pasos 1-4 siguientes.



CÓMO AJUSTAR LA 1ª Y LA 2ª HORA DE DESPERTARSE

1. Mantenga apretado el botón **ALM 1** ó **2**.
→ 'day' (día) aparece en el cuadrante si no ha ajustado el día (véase AJUSTE DEL DÍA).
2. Pulse  o  para ajustar las horas y los minutos:
– Al mantenerse apretado  o , el cuadrante aumentará o disminuirá rápida y continuamente la hora de la alarma, de minutos a horas.
– Pulse  o  brevemente y repetidamente para ajustar la hora de la alarma minuto por minuto.
3. Suelte  o  cuando haya alcanzado el ajuste de hora de alarma correcto.
4. Seleccione el modo de alarma deseado pulsando **CD** , **BUZZER** o **RADIO**.
5. Suelte el botón **ALM 1** ó **2**.
→ El cuadrante mostrará el icono de alarma seleccionado  o  bajo **ALM 1** o **ALM 2**.
6. Para revisar la hora de la alarma, pulse el botón **ALM 1** ó **2** pertinente.

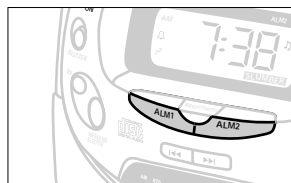
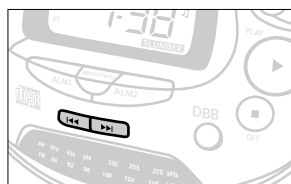

ALARMA

¡IMPORTANTE!

Si desea que la alarma le despierte, VERIFIQUE si:

- ha ajustado un volumen suficientemente alto para usar los modos de pieza musical que desea escuchar al despertarse / alarma de radio;
- ha desconectado los auriculares;
- los altavoces están activados, si usa altavoces amplificados en el zócalo de auriculares.

AJUSTE DE LA PIEZA MUSICAL QUE DESEA ESCUCHAR AL DESPERTARSE CD

Puede programar una pieza musical que le despierte seleccionando un número de TRACK SELECT entre 01-99, cuando el aparato está en el modo de espera o durante una reproducción de CD. Sin embargo, si el número de pieza musical seleccionada no existe en el CD que está en el compartimiento, el aparato reproducirá la primera pieza musical.

1. Introduzca un CD en el compartimiento.
2. Mantenga pulsada la tecla **ALM 1** ó **2** y ajuste la hora de despertarse usando los controles **SEARCH** ◀◀ o ▶▶.
3. Antes de soltar **ALARM**, pulse el botón **CD** ▶.
→ El cuadrante mostrará el icono de CD ◉ bajo **ALM1** ó **ALM2**.
4. Mantenga pulsada la tecla **TRACK SELECT** y seleccione el número de la pieza musical deseada pulsando **SEARCH** ◀◀ o ▶▶.
5. Al llegar al número de la pieza musical deseada, suelte las teclas **TRACK SELECT** y **SEARCH** ◀◀ o ▶▶.
6. Para verificar que ha programado el número de la pieza musical deseada, pulse **TRACK SELECT** de nuevo.
→ Aparecerán el número de la pieza musical y de la alarma.

Nota:

- La opción de alarma de zumbador (**BUZZER**) sustituirá automáticamente el modo de despertarse de CD / WAKE UP TRACK si usted ha:
 - introducido un CD incorrectamente;
 - introducido un CD dañado;
 - olvidado introducir un CD;

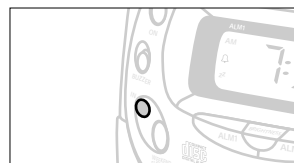
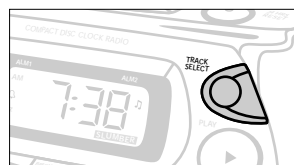

CÓMO SELECCIONAR EL TONO DEL ZUMBADOR

Puede seleccionar 4 tonos de zumbador para ambos despertadores. Los tonos del zumbador están ajustados a un volumen fijo y no pueden modificarse.

1. Mantenga apretado el botón **ALM 1** ó **2** y ajuste la hora de alarma usando los botones ◀◀ 0 ▶▶.
2. Antes de soltar **ALM 1** ó **2**, pulse el botón **BUZZER**.
→ El cuadrante mostrará el icono del zumbador 🔔 bajo **ALM 1** ó **ALM 2**.
3. Mantenga apretado **BUZZER** y pulse ◀◀ 0 ▶▶ repetidamente hasta encontrar la melodía deseada.
– Se mostrará la melodía del zumbador y el número de la alarma, y la melodía del zumbador se reproducirá durante todo el tiempo que apriete **BUZZER**.
4. Para escuchar en los altavoces el tono seleccionado, pulse la tecla **BUZZER**.

CÓMO DESACTIVAR EL DESPERTADOR

Hay tres formas de desactivar el despertador. A menos que cancele el modo de despertador completamente, se seleccionará automáticamente ALARM RESET (Restauración de la alarma del despertador) después de 59 minutos, a partir del momento en que la alarma del despertador se haya disparado.

Restauración de 24 horas

Si desea que el modo de despertador se cancele inmediatamente pero al mismo tiempo desea conservar los mismos ajustes de despertador para el día siguiente:

1. Pulse **24 HR RESET**.
→ Oirá un tono largo que confirmará que 24 HR RESET ha sido activada.

DAY/REPEAT alarm

Esta función hará que su despertador suene a intervalos de 9 minuto.

1. Mientras el despertador suena, pulse **DAY/REPEAT alarm**.
→ El despertador volverá a sonar a los 9 minutos.
2. Puede pulsar **DAY/REPEAT alarm** todas las veces que desee.
→ Las indicaciones del modo de alarma 🎵, 🔔 o ☺ y ⋮ mostradas en el cuadrante parpadearán mientras **DAY/REPEAT alarm** esté activada.

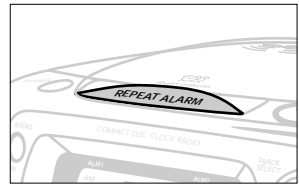
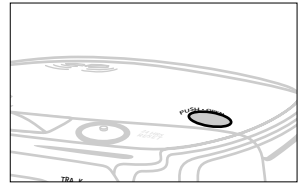

ALARMA

NOTAS: DAY/REPEAT ALARM para TRACK SELECT y modo CD

En modo de espera:

- A la hora de despertarse seleccionada, el cuadrante de reloj normal (modo de espera) se interrumpe.
 - Aparecen el indicador de CD  y 'cd--'; '--' destella brevemente en el cuadrante, seguido del número total de piezas musicales y el número de pieza musical en curso.
- Cuando se pulsa **DAY/REPEAT alarm**, se memoriza la posición de la pista musical que desea escuchar al despertarse y se detiene la reproducción. El aparato pasa al modo de espera.
 - Después de 9 minutos, dicha pieza musical reanuda su reproducción en el punto en que **DAY/REPEAT ALARM** la interrumpió.
- Para cancelar el modo **DAY/REPEAT ALARM** y volver a la reproducción normal de CD, pulse el botón **PLAY ►**.

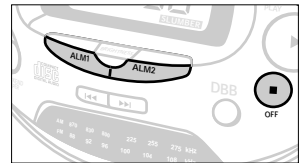
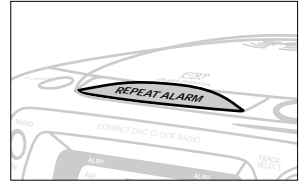

Durante la reproducción de CD / RADIO:

Básicamente ocurre lo mismo, excepto que la primera pieza musical que desea escuchar al despertarse empieza desde el principio cada vez que pulsa **DAY/REPEAT ALARM**. Si está reproduciendo un CD, se interrumpirá y memorizará la pieza musical actual en el momento en que suene del despertador. Al pulsarse **DAY/REPEAT ALARM** se reanudará la reproducción de dicha pieza musical en el punto en que se interrumpió.

Para desactivar el despertador completamente

1. Para cancelar la hora fijada para que el despertador suene, pulse la tecla **ALM 1** ó **2** y **OFF** simultáneamente.
 - En el cuadrante se apaga el indicador ALARM.

WEEKEND SLEEPER

Esta función desactiva la alarma cada sábado y domingo y restaura la función de alarma entre el lunes y el viernes. En primer lugar se debe ajustar el día (véase AJUSTE DEL DÍA).

1. Seleccione la alarma que desea desactivar pulsando el botón **ALM 1** ó **2**. Antes de que pasen 5 segundos el cuadrante muestra la hora de alarma fijada; pulse brevemente el botón **WEEKEND SLEEPER** una vez.
 - Si la función **WEEKEND SLEEPER** está activada, **zz** aparece en el cuadrante para la **alarma 1** ó **2**.
2. Para cancelar esta función, repita el paso 1 hasta que **zz** no aparezca en el cuadrante.



De tiempo de dormitado

El aparato tiene incorporada la función de dormitado que permite apagar automáticamente el aparato durante los modos de RADIO o reproducción de CD después de un período de tiempo determinado. Hay tres tiempos de dormitado: 10, 30 y 60 minutos antes de que el aparato se apague automáticamente.

Cómo programar el tiempo de dormitado

1. Pulse la tecla **PLAY** ► o **RADIO**.

→ Para el modo de CD, asegúrese de que ha introducido un disco.

2. Seleccione la hora de dormitado pulsando el botón

SLUMBER una vez o más hasta que aparezca la hora de dormitado deseada.

→ Cuando la función de dormitado está activada, la palabra

SLUMBER aparece en la parte inferior del cuadrante.

3. Para cancelar la función de dormitado, puede:

- pulsar la tecla **SLUMBER** hasta que la palabra desaparezca del cuadrante;
- Pulsar **OFF**, **RADIO** o **PLAY** para cancelar inmediatamente la función y desactivar el aparato.

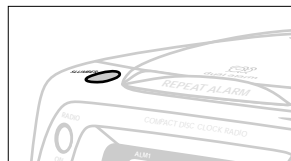

GENERAL

- Si va a estar mucho tiempo sin usar el aparato, aconsejamos sacar la clavija del enchufe y también sacar la pila del aparato en evitación de daños por eventuales fugas.
- No exponga el aparato, los CD, las pilas ni los cassettes a la humedad, la lluvia, la arena, o a la luz directa del sol o dejarlos en lugares donde ocurren altas temperaturas.
- Un cuero de gamuza levemente humedecido con agua es suficiente para limpiar la caja. No utilice artículos de limpieza abrasivos u otros productos disolventes, por ejemplo gasolina, terpentina, alcohol, etc., pues pueden dañar la parte exterior del aparato

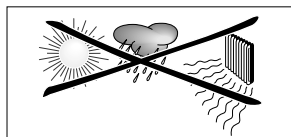

MANTENIMIENTO DEL REPRODUCTOR DE CD

- Nunca toque el lente de la reproductora de CD.
- El lente puede anublarse si el aparato se mueve desde un ambiente frío hacia uno caliente. El reproductor no arrancará. Déle un poco de tiempo para que se aclimate.
- Para sacar un CD de su estuche, apriete el huso mientras levante el CD. Siempre aguante el CD por el borde y siempre guárdelo en su estuche después del uso, para evitar que se raye y se ensucie.
- Para limpiar el CD, frótelo en una línea recta desde el centro hacia el borde usando un paño suave y libre de hilacha. No use sustancias de limpieza, ya que éstas pueden dañar el disco.
- Nunca escriba en un CD ni agrégue calcomanías.

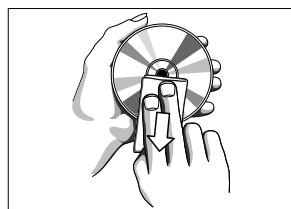
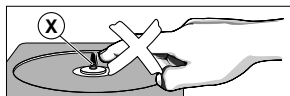

LOCALIZACION DE AVERÍAS

Si se produjera alguna anomalía, compruebe primero los puntos mencionados a continuación antes de llevar el aparato al taller de reparaciones. Si le resulta imposible solucionar el problema siguiendo las recomendaciones, consulte con su distribuidor o con centro de servicio.

ADVERTENCIA: *Es ningún caso intente reparar el sistema Ud. mismo, pues ello anularía la garantía.*

PROBLEMA

– *POSSIBLE CAUSA*

- REMEDIO

GENERAL

Sin sonido

– *VOLUME no está ajustado.*

- Ajuste VOLUME.
- *Los auriculares están conectados.*
- Desconecte los auriculares.

El equipo no reacciona a la operación de ningún botón

– *Descarga electrostática*

- Desconecte la alimentación de la unidad y espere unos segundos para conectarla de nuevo.

REPRODUCTOR DE CD

La reproducción de CD no funciona

– *El CD está muy rayado o sucio.*

- Reemplace o limpie el CD, véase 'Mantenimiento'.
- *El lente del laser está anublado.*
- Espere hasta que el lente se ha aclimatizado.

RADIO

Recepción en FM perturbada con crujidos

– *Señal débil.*

- Ajuste la antena flexible.

Recepción en AM con crujidos y silbidos

– *El equipo está demasiado cercano a la TV, al vídeo o al ordenador.*

- Aumente la distancia con respecto a los mismos.

ALARMA DEL DESPERTADOR

La alarma del despertador no funciona

– *El tiempo de despertarse no ha sido ajustado.*

- Ajuste el tiempo de despertarse.

– *Modo de alarma de despertador no seleccionado.*

- Véase AJUSTE DE LA HORA

– *Selección de día no fijada o incorrecta*

- Véase AJUSTE DEL DÍA

– *El volumen es demasiado bajo para el modo de despertarse escuchando una pieza musical de radio / CD.*

- Ajuste el volumen.

La placa de tipo se encuentra en la base del aparato.

Información sobre el Cuidado del Ambiente

Se ha eliminado todo material redundante de empaque. Hemos hecho todo lo posible para que el material de empaque sea separable en tres materiales primarios: cartón (caja), poliestireno expandido (amortiguación), polietileno (bolsas, lamina protector de espuma).

Su aparato está hecho de materiales que pueden reciclarse si está desarmado por una compañía especialista. Por favor observe los reglamentos locales referente al desecho de materiales de empaque, pilas gastadas y viejos equipos.

AJ 3940 / AJ 3941 - CD Clock Radio

PHILIPS CONSUMER ELECTRONICS COMPANY

A Division of Philips Electronics North America Corporation
Knoxville, Tennessee 37914-1810, U.S.A.

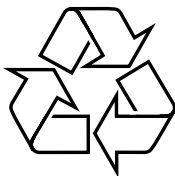

Meet MAGNAVOX at the internet <http://www.magnavox.com>

