

在

[www.philips.com/welcome](http://www.philips.com/welcome)

上注册您的产品并获得支持



**GoGear**

SA3MXX02

SA3MXX04

SA3MXX08

FM 收音机

✓	✗
K/02	KN/02
W/02	WN/02
A/93	
B/93	
K/93	
P/93	
K/97	
W/97	

ZH-CN 用户手册

**PHILIPS**



# 目录

<b>1 重要安全信息</b>	4
常规维护	4
产品回收	6
<b>2 您的新播放器</b>	7
包装盒内物品:	7
播放器上加载的软件	7
播放器上加载的文件	7
<b>3 使用入门</b>	8
充电	8
首次设置	8
打开或关闭播放器	9
自动待机和关闭	9
<b>4 概述</b>	10
控件	10
主屏幕	10
锁定/解锁按键	10
屏幕开启/关闭	11
<b>5 音乐</b>	12
管理电脑上的音乐	12
整理音乐文件	12
在 Windows 资源管理器中传输文件	12
添加或删除音乐文件	12
在播放机上查找音乐	12
按歌曲信息查找音乐	12
按文件夹查找音乐	12
播放音乐	13
<b>6 FM 收音机</b>	14
调谐至电台	14
收听 FM 广播	14
存储预设电台	14
<b>7 录音</b>	15
录制音频/语音	15
收听录音	15
删除一个或多个录音	15
将录音上载到电脑	15

<b>8 设置</b>	16
播放模式	16
声音设置	16
显示设置	16
主题	16
屏幕关闭定时	16
旋转屏幕	16
语言	16
信息	17
出厂设置	17
<b>9 更新 MIX</b>	18
手动验证/更新固件	18
<b>10 故障种类和处理方法</b>	19
<b>11 技术数据</b>	20
系统要求	20

需要帮助?

请访问

[www.philips.com/welcome](http://www.philips.com/welcome)

在这里您可以访问全套支持材料，例如用户手册、最新软件更新和常见问题解答。

# 1 重要安全信息

## 常规维护

本文档的译文仅供参考。

英文版本和翻译版本之间如有出入，以英文版本为准。

### 注意

- 为避免损坏或故障：
- 切勿将本产品置于加热设备或阳光直射产生的高温环境中。
- 切勿跌落本产品或让物体跌落在产品上。
- 切勿让本产品浸入水中。切勿让耳机插孔或电池仓与水接触，因为进水会对装置造成严重损坏。
- 在附近使用手机可能造成干扰。
- 备份您的文件。请务必保留下载到设备的原始文件。如果产品受损或无法读取/辨认，Philips 对数据的丢失不负任何责任。
- 仅使用所提供的音乐软件来管理（传输、删除等）音乐文件，以免发生问题。
- 切勿使用含有酒精、氨水、苯或研磨剂的清洁剂，因为它们会损害本产品。

### 关于操作温度和存放温度

- 请在常温介于 0°C 至 35°C (32°F 至 95°F) 之间的环境中操作产品。
- 请在常温介于 -20°C 至 45°C (-4°F 至 113°F) 之间的环境中存放产品。
- 低温环境会缩短电池寿命。

### 更换部件/配件：

要订购更换部件/配件，请访问 [www.philips.com/support](http://www.philips.com/support)。

### 听力安全



#### 以中等音量收听：

以高音量使用耳机会损坏您的听力。此产品产生的声音分贝范围可能导致正常人丧失听力，即使收听不到一分钟。较高的分贝范围适用于已经丧失了部分听力的人。

声音是具有欺骗性的。随着时间的过去，您听力的“舒适级别”会要求较高的音量。因此，较长时间的收听之后，“正常”的音量实际上可能很大声，对您的听力有害。要防止此情况发生，请在您的听力适应之前，将音量设置到安全级别并保持不变。

#### 要设置安全的音量级别：

将音量控制设置为较低设置。

慢慢调高声音，直到可以舒适、清晰地听见而不失真即可。

#### 合理的收听时间：

较长时间的收听，即使是正常的“安全”级别，也同样会导致听力受损。

请确保合理使用设备，并进行适当的休息。

使用耳机时请确保遵循以下准则。

在合理时间内以合理音量收听。

听力适应后，请勿调节音量。

请勿将音量调得太高，从而无法听见周围的声音。

在有潜在危险的情况下应谨慎使用或暂停使用。

请勿在驾驶机动车、骑自行车、进行滑板运动等情况下使用耳机；否则可能会造成交通事故，而且这在许多地区属于非法行为。

### 修改

未经制造商授权的修改将使用户无权操作本产品。

### 版权信息

所有其它品牌和产品名称均是其各自公司或组织的商标。

未经授权复制任何录制内容，不管是从互联网下载还是从音频 CD 上获取，均违反版权法和国际条约。

未经授权复制受版权保护的材料（包括计算机程序、文件、广播和录音）可能会侵犯版权并构成犯罪。不得将此设备用于这些目的。

Windows Media 和 Windows 徽标是 Microsoft Corporation 在美国和/或其它国家/地区的注册商标。

承担责任！ 尊重版权。



## Be responsible Respect copyrights

Philips 尊重他人的知识产权，并且要求我们的用户也这么做。

互联网上的多媒体内容可能在没有原始版权所有者的授权的情况下创建和/或分发。

在许多（包括您所在的）国家/地区，复制或分发未经授权的内容可能触犯版权法。

遵守版权法是您的责任。

下载到您电脑上的视频流到便携式播放机的录制和传输仅限于与公共领域或经适当授权的内容一起使用。您只能将此类内容用于私人、非商业用途，并且应尊重作品的版权所有者的最终版权说明。此类说明可能声明不得进行进一步复制。视频流可能包括禁止进一步复制的版权保护技术。在这种情况下，录制功能将不起作用，并且您将收到一则通知消息。

### 数据记录

Philips 致力于提高产品质量并增强 Philips 用户的体验。该设备会将一些信息/数据记入其非易失性内存区域，以便掌握其使用情况。这些数据用于识别并检测用户在使用设备时可能遇到的故障或问题。例如，存储的数据包括音乐模式下的播放持续时间、调谐器模式下的播放持续时间、电池电量不足的次数。存储的数据并不显示在设备上使用的内容或媒体，或下载源。只有在用户将设备返回到 Philips 服务中心，以简化错误检测和预防时，才可检索和使用存储在设备上的数据。用户首次提出请求时，将提供存储的数据。

### Monkey's Audio decoder

① The Monkey's Audio SDK and source code can be freely used to add APE format playback, encoding, or tagging support to any product, free or commercial. Use of the code for proprietary efforts that don't support the official APE format require written consent of the author.

② Monkey's Audio source can be included in GPL and open-source software, although Monkey's Audio itself will not be subjected to external licensing requirements or other viral source restrictions.

③ Code changes and improvements must be contributed back to the Monkey's Audio project free from restrictions or royalties, unless exempted by express written consent of the author.

④ Any source code, ideas, or libraries used must be plainly acknowledged in the software using the code.

⑤ Although the software has been tested thoroughly, the author is in no way responsible for damages due to bugs or misuse.

If you do not completely agree with all of the previous stipulations, you must cease using this source code and remove it from your storage device.

### FLAC decoder

Copyright (C) 2000,2001,2002,2003,2004,2005, 2006,2007,2008,2009 Josh Coalson

Redistribution and use in source and binary forms, with or without modification, are permitted provided that the following conditions are met:

- Redistributions of source code must retain the above copyright notice, this list of conditions and the following disclaimer.
- Redistributions in binary form must reproduce the above copyright notice, this list of conditions and the following disclaimer in the documentation and/or other materials provided with the distribution.
- Neither the name of the Xiph.org Foundation nor the names of its contributors may be used to endorse or promote products derived from this software without specific prior written permission.

THIS SOFTWARE IS PROVIDED BY THE COPYRIGHT HOLDERS AND CONTRIBUTORS "AS IS" AND ANY EXPRESS OR IMPLIED WARRANTIES, INCLUDING, BUT NOT LIMITED TO, THE IMPLIED WARRANTIES OF MERCHANTABILITY AND FITNESS FOR A PARTICULAR PURPOSE ARE DISCLAIMED. IN NO EVENT SHALL THE FOUNDATION OR CONTRIBUTORS BE LIABLE FOR ANY DIRECT, INDIRECT, INCIDENTAL, SPECIAL, EXEMPLARY, OR CONSEQUENTIAL DAMAGES (INCLUDING, BUT NOT LIMITED TO, PROCUREMENT OF SUBSTITUTE GOODS OR SERVICES; LOSS OF USE, DATA, OR PROFITS; OR BUSINESS INTERRUPTION) HOWEVER CAUSED AND ON ANY THEORY OF LIABILITY, WHETHER IN CONTRACT, STRICT LIABILITY, OR TORT (INCLUDING NEGLIGENCE OR OTHERWISE) ARISING IN ANY WAY OUT OF THE USE OF THIS SOFTWARE, EVEN IF ADVISED OF THE POSSIBILITY OF SUCH DAMAGE.

## 产品回收

本产品采用可回收利用的高性能材料和组件制造而成。如果产品上贴有带叉的轮式垃圾桶符号，则表示此产品符合欧盟指令 2002/96/EC:



切勿将本产品与其它生活垃圾一起处理。请自行了解当地关于分类收集电子和电气产品的规定。正确弃置旧产品有助于避免对环境和人类健康造成潜在的负面影响。

## 警告

- 拆卸内置电池将使保修失效，并可能毁坏本产品。
- 以下处理和弃置指示说明产品寿命周期结束时，用户须采取的措施。

本产品包含欧盟指令 2006/66/EC 涉及的内置可充电电池，该电池不可与普通生活垃圾一起处理。



为保护该产品的功能和安全性，请将该产品带到官方指定的回收中心或服务中心，该处的专业人员可为您取出电池，如图所示：

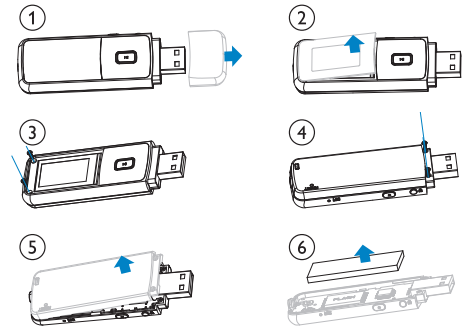

请自行了解当地关于分类收集电池的规定。正确弃置电池有助于避免对环境和人类健康造成潜在的负面影响。

## 针对欧盟的注意事项

本产品符合欧盟的无线电干扰要求。

## 2 您的新播放器

在 **MIX** 上，您可以执行以下操作：

- 播放音乐；
- 收听 FM 广播；
- 录音。

### 包装盒内物品：

确认您已收到以下物品：  
播放器

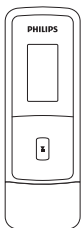

耳机

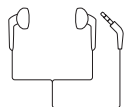

快速入门指南



### 注

- 图像仅作参考。Philips 保留更改颜色/设计的权利，恕不另行通知。

## 播放器上加载的软件

**MIX** 随附有以下软件：

- Philips 设备管理器 (Philips Device Manager) (帮助您获取 MIX 的固件更新)

## 播放器上加载的文件

**MIX** 上已加载以下文件：

- 用户手册
- 常见问题解答

## 3 使用入门

### 充电

MIX 具有内置电池，可通过电脑的 USB 端口充电。

如图所示，将 MIX 连接至一台电脑。

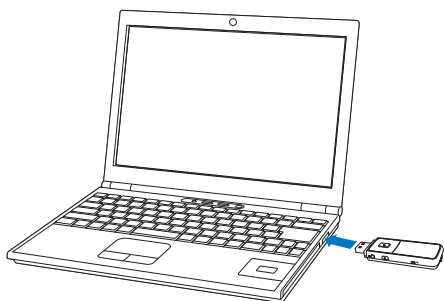





#### 注

- 将 MIX 连接到电脑后，系统将暂时地提示您选择：[充电和传输] 或 [充电和播放]。
- 如果未进行选择，则 MIX 将自动应用 [充电和传输]。

### 电池电量指示

显示屏指示电池状态的近似级别，如下所示：

				
100%	75%	50%	25%	0%

- ↳ 电池屏幕闪烁表示电池电量不足。播放机会保存所有设置并在 60 秒钟内关闭。

#### 注

- 充电电池的充电次数有限。电池使用寿命和充电次数会因使用情况和设置而有所不同。
- 充电过程完成后，充电动画会停止并显示  图标。

为节省电池电量并增加播放时间，请在 MIX 上执行以下操作：

- 将背光定时器设为较低的值（转到  > [显示设置] > [屏幕关闭计时器]）。

### 首次设置

首次将 MIX 连接至电脑时，请在电脑上安装 Philips Device Manager。连接至 Internet 的情况下，您可以通过 Philips Device Manager 更新播放机的固件。

首次将 MIX 连接到电脑时，将出现一个弹出窗口：

- 1 选择 Install Philips Device Manager (安装 Philips Device Manager)。
- 2 按照屏幕上的说明完成软件安装。

#### 注

- 安装程序将要求您同意许可条款。

如果该弹出窗口未自动显示，请执行以下操作：

- 1 选择我的电脑 (Windows XP / Windows 2000) / 计算机 (Windows Vista / Windows 7)。
- 2 右键单击 Philips GoGear MIX 图标。
- 3 选择 Install Philips Device Manager。
- 4 按照屏幕上的说明完成软件安装。

#### 注

- 安装程序将要求您同意许可条款。



---

## 打开或关闭播放器

按住 ，直到播放器打开或关闭。

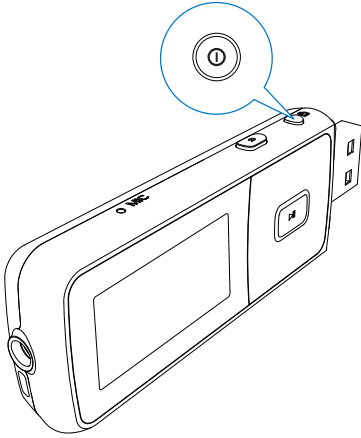

---

## 自动待机和关闭

播放器具有自动待机和关闭功能，有助于节省电池电量。

保持闲置模式（未播放，未按下任何按键）达 10 分钟后，播放器将关闭。

# 4 概述

## 控件

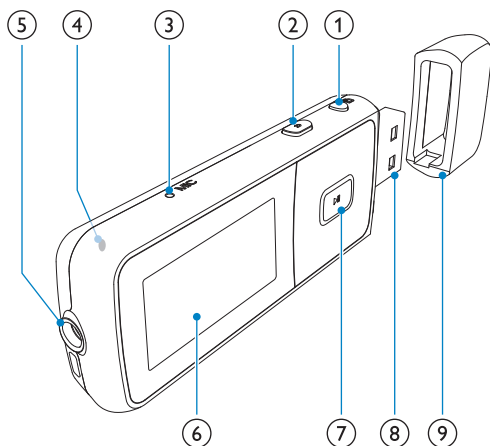

- |   |       |   |
|---|-------|---|
| ① |       | 按住: 打开/关闭播放器<br>按下: 锁定/解锁所有按钮   |
| ② |       | 按下: 返回上一级<br>按住: 返回主屏幕  |
| ③ | MIC   | 麦克风   |
| ④ | RESET | 当屏幕对任何按键均无反应时使用圆珠笔尖按下这个孔  |
| ⑤ |       | 3.5 毫米耳机接口  |
| ⑥ |       | 显示屏   |
| ⑦ |       | 在选项列表上:<br>按下: 跳至上一个/下一个选项<br>在播放屏幕上:<br>按下: 增大/减小音量<br>按住: 快速增大/减小音量 |
|   |       | 在播放屏幕上:<br>按下: 跳至上一个/下一个选项<br>按住: 在当前文件内搜索                            |
|   |       | 按下: 选择选项, 或者开始/暂停/继续播放  |
| ⑧ |       | 用于充电和数据传输的 USB 接口   |
| ⑨ |       | 取下保护盖以使用 USB 接口   |

## 主屏幕

菜单	模式	目标
	音乐	播放音频文件
	FM 收音机	调谐至 FM 收音机
	录音	创建或收听录音
	文件夹视图	查看文件夹中的文件
	设置	自定义 MIX 的设置
	正在播放	显示播放屏幕

- 从主屏幕按导航按钮 和 可以访问功能菜单。
- 要返回上一个屏幕, 请反复按 或按住 返回主屏幕。

## 锁定/解锁按键

播放机开启时, 使用锁以免误操作。

- 短按 可锁定或解锁按键。
  - 除音量键之外的所有按钮都将被锁定, 且显示屏将显示锁图标。

---

## 屏幕开启/关闭

为节省能源，屏幕将在没有对

- **MIX** 执行新操作的情况下，经过预定义的时长之后
- 自动关闭：该值可在 \* > [显示设置] > [屏幕关闭计时器] 中选择。

要退出节能模式

- 按任意键。

# 5 音乐

## 管理电脑上的音乐

### 整理音乐文件

#### 按歌曲信息整理音乐文件

如果文件包含歌曲信息（元数据或 ID3 标记），则可在 **MIX** 上按歌曲标题、艺术家或专辑自动对文件进行排序。

启动媒体管理软件检查或编辑文件信息。例如，如 **Windows Media Player 11** 中所示单击。选择所需歌曲，然后双击进行编辑。



#### 按文件夹整理音乐文件

您也可以根据需要整理不同文件夹中的音乐文件。

### 在 Windows 资源管理器中传输文件

- 1 将 **MIX** 连接到电脑。
- 2 在电脑的我的电脑或电脑下，
  - 找到 **MIX**；
  - 找到所需音乐文件/文件夹。
- 3 从电脑中将音乐文件/文件夹拖放到 **MIX**。

### 添加或删除音乐文件

- 1 将 **MIX** 连接到电脑。
- 2 在电脑的 **My Computer**（我的电脑）或 **Computer**（电脑）下，
  - 找到 **MIX**。
- 3 在电脑上，执行以下操作：
  - 要添加文件/文件夹，请将电脑中的音乐文件/文件夹播放到 **MIX**；
  - 要删除文件/文件夹，请在所选择的项目上单击鼠标右键。如提示选择删除选项。

## 在播放机上查找音乐

### 按歌曲信息查找音乐

从主屏幕中选择 **按歌曲信息**（元数据或 ID3 标记）查找音乐（请参见第 13 页的“整理音乐文件”）：

#### [所有歌曲]

- 按字母顺序列出曲目

#### [演唱者]

- 按字母顺序列出演唱者
- 按字母顺序列出专辑
- 按专辑顺序列出曲目





#### [专辑]

- 按字母数字顺序列出专辑
- 按专辑顺序列出曲目

### 按文件夹查找音乐



从主屏幕中，选择 **按文件夹** 查找音乐（请参见第 13 页的“整理音乐文件”）。

## 播放音乐



- 1 按  或  选择音乐文件。
- 2 按  开始播放。
  - ↳ 从当前歌曲开始播放。
  - ↳ 在播放屏幕上，您可以看到文件信息和播放状态。
- 3 播放时，
  - 按  可以暂停和继续播放。
  - 要转到上一个屏幕，请按 。
    - ↳ 播放屏幕将在几秒钟后返回。



要在播放屏幕上选择音乐文件

- 反复按  和 .

要在当前歌曲内快退或快进

- 在播放屏幕上，按住  和 .

# 6 FM 收音机

## 注

- 在调谐到电台时，请插好随附的耳机。耳机亦可作为天线使用。为了获得更好的接收效果，请向不同方向移动耳机线。

## 调谐至电台

### 自动调谐

首次调谐收音机时，请启动“自动调谐”搜索电台。

- 1 从主屏幕转到 > [自动调谐]。  
↳ 最多可将 30 个电台存储为预设电台。
- 2 反复按 或 以选择预设电台。按 开始播放。

要在播放屏幕上选择预设电台

- 反复按 或 。



## 提示

- 去到新的地方时（例如新的城市或国家/地区），务必重新开始自动调谐，以获得更好的接收效果。

### 手动调谐

使用手动调谐搜索所需的频率或电台。

- 1 从主屏幕转到 > [手动调谐]。  
↳ 上次播放的电台将开始播放。
- 2 在播放屏幕上，按住 或 。  
↳ 从当前频率调谐到下一个电台。
  - 要想进行微调，请反复按 或 。



## 收听 FM 广播

- 1 从主屏幕转到 > [预设电台]。
- 2 按 / 选择预设电台。按 开始播放。
  - 按 从 [预设电台] 选择另一个预设电台。按 开始播放。
  - 在播放屏幕上，按 或 选择预设电台。
- 3 如有必要，按住 或 调谐至电台。

## 存储预设电台

在 MIX 上可以存储最多 30 个预设电台。





- 1 调谐至电台。
- 2 按 将当前电台存储为预设电台。
- 3 按 或 选择位置。按 。  
↳ 当前电台将作为预设电台保存到该位置。

## 7 录音

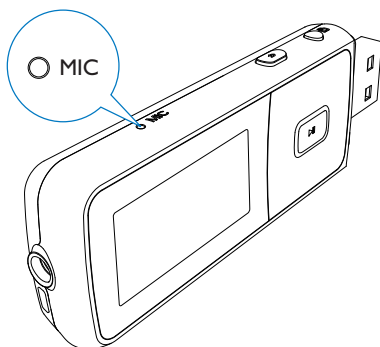
### 录制音频/语音

- 1 从主屏幕中选择  > [开始语音录音]。  
↳ 录音屏幕出现。
- 2 确保麦克风靠近待录音的音源。



- 3 按  在暂停和录音之间切换。按  停止。
- 4 按  保存录音，或按  取消。  
↳ 录音将保存在播放器上。（文件名格式：VOICEXXX.WAV，其中 XXXX 为自动生成的录音编号。）

#### 提示

- 您可以在 [录音库] > [语音] 下面找到录音。

### 收听录音

从主屏幕中选择  > [录音库] > [语音]。

- 1 选择录音。
- 2 按  播放录音。

### 删除一个或多个录音

以下是如何在 Windows 资源管理器中删除录音的说明：

- 1 将 MIX 连接至电脑。
- 2 在 Windows 资源管理器中，找到录音 > 语音文件夹。
- 3 删除录音，就像您通常在电脑上所做的那样。

### 将录音上传到电脑

- 1 将 MIX 连接至电脑。
- 2 在 Windows 资源管理器中，打开 MIX。
- 3 选择文件夹录音 > 语音。
- 4 将录音文件复制并粘贴到电脑上的任意位置。

## 8 设置

在  中，选择播放器的选项。

1 按  /  选择所需选项。

2 按  确认。

### 播放模式

在 [播放模式] 中，选择音乐/录音播放的播放模式。



[重复播放]	
[单曲重复]	重复播放当前歌曲/录音。
[全部重复]	重复播放当前文件夹中的所有歌曲/录音。
[随机播放]	
[全部随机播放]	以随机顺序播放当前文件夹中的所有歌曲/录音。

如果 [全部重复] 和 [全部随机播放] 均已启动，

- 当前文件夹中的所有歌曲/录音均会以随机顺序播放。

### 声音设置

在 [声音设置] 中，选择声音设置选项：

[FullSound]	还原音乐压缩损耗的声音细节（例如 MP3、WMA）。
[均衡器]	必要时定义声音设置。
[音量限制]	设置设备的最高音量级别。这样，您始终可以使您的音量保持在一个确保听力安全的级别。按  /  设置音量限制；按  确认。

#### 注

- 选择 FullSound 时均衡器禁用。

### 显示设置

#### 主题

在 [显示设置] > [主题] 中，选择显示的主题。

#### 屏幕关闭定时

如果没有对 MIX 采取任何操作，屏幕将进入待机模式。在预先定义的持续时间之后，待机屏幕将自动关闭。要节省电池电量，请为该持续时间选择一个较低值。

要设置持续时间



- 在 [显示设置] > [屏幕关闭计时器] 中，选择一个持续时间。  
↳ 在选定的持续时间之后，待机屏幕自动关闭。

要退出节能模式

- 按任意键。

#### 旋转屏幕

在 [显示设置] > [旋转屏幕] 中，选择 [180°] 或 [0° (正常)] 将显示翻转过来。

- ↳ 翻转显示屏之后，即可切换  和  的功能。

### 语言

在 [语言] 中，为您的播放器选择一种语言。



---

## 信息

在 [信息] 中了解到以下有关设备的信息：

[容量:]	内存容量
[可用空间:]	可用空间
[固件版本:]	当前固件版本。从支持网站更新固件时，检查固件版本。
[型号:]	完整产品名称。从支持网站更新固件时，检查完整产品名称。
[支持站点:]	提供设备支持的网站

---

## 出厂设置

在 [出厂设定] 中，将播放器还原为出厂设置。  
传输至播放器的文件将被保留。

## 9 更新 MIX

MIX 由一种称为固件的内部程序控制。在您购买 MIX 之后，可能发布了新版本的固件。

称为 **Philips 设备管理器 (Philips Device Manager)** 的软件程序可通过电脑检查互联网上可用的固件更新。

在电脑上，从 MIX 安装 **Philips 设备管理器 (Philips Device Manager)**，或从 [www.philips.com/support](http://www.philips.com/support) 下载最新版本。

### 注

- 音乐文件不会受到固件更新的影响。

### 手动验证/更新固件

- 1 确保电脑已连接至互联网。
- 2 将 MIX 连接至电脑。
- 3 在您的电脑上，单击开始 > 程序 > Philips > Philips MP3 player (Philips MP3 播放器) > GoGear SA3MXX Device Manager (GoGear SA3MXX 设备管理器) 启动 Philips Device Manager (Philips 设备管理器)，从而进入 Philips Device Manager。
- 4 单击 Update (更新)
  - ↳ Philips SA3MXX Device Manager 将从互联网检查更新并安装新的固件（如果有）。
- 5 显示屏显示 Update completed (更新完成) 时，单击 OK (确定)。
- 6 断开 MIX 与电脑的连接。
  - ↳ 固件更新完毕后，MIX 将重新启动并可继续使用。

# 10 故障种类和处理方法

如果 MIX 无法正常工作或者显示屏冻结，可对其进行重置而不会丢失数据：

## 如何重置 MIX？

- 将笔尖或其它物体插入 MIX 底部的重置孔。按住直到播放机关闭。
- 如果执行重置的方法不起作用，请遵循关于使用 **Philips Device Manager** 恢复 MIX 的说明：

- 1 在电脑上，选择开始 > 程序 > **Philips > Philips MP3 player (Philips MP3 播放器) > GoGear SA3MXX Device Manager (GoGear SA3MXX 设备管理器)** 启动 **Philips Device Manager (Philips 设备管理器)**。
- 2 继续之前，请关闭 MIX。
- 3 将 MIX 连接至电脑时，按住音量按钮 。
- 4 按住该按钮，直到 **Philips Device Manager** 确认 MIX 并进入恢复模式。
- 5 在电脑上，单击 **Repair (修复)** 按钮并按照 **Philips Device Manager** 的说明来完成恢复过程。
- 6 完成恢复后，从电脑上拔下 MIX。
- 7 重新启动 MIX。

# 11 技术数据

## 电源

电源: 150 毫安时锂聚合物内置充电电池  
MP3 播放时间<sup>1</sup>: 可达 13 小时  
收音机播放时间<sup>1</sup>: 可达 7 小时

## 软件

Philips Device Manager

## 连通性

3.5 毫米耳机插孔  
USB 2.0 高速

## 声音

声道隔离: 40 dB  
频率响应: 45 - 16,000 赫兹  
输出功率: 10.0 毫瓦  
信噪比: > 75 dB

## 音频播放

支持的格式:

位速率	采样率
-----	-----

MP3:

8 - 320 kbps (CBR 和 VBR)	8, 11.025, 16, 22.050, 24, 32, 44.1, 48 千赫
--------------------------	--

WMA:

10 - 320 kbps (CBR 和 VBR)	8, 11.025, 16, 22.050, 32, 44.1, 48 千赫
---------------------------	--

FLAC:

高达 1.1 Mbps	44.1 千赫
-------------	---------

APE:

高达 1.3 Mbps	48 千赫
-------------	-------

## 音乐传输<sup>3</sup>

在 Windows® 资源管理器中拖放

## 存储介质

内置内存容量<sup>2</sup>:

SA3MXX02 2GB NAND 闪存  
SA3MXX04 4GB NAND 闪存  
SA3MXX08 8GB NAND 闪存

## 显示屏

彩色液晶 128 × 64

## 注

- <sup>1</sup> 充电电池的充电次数有限。电池使用寿命和充电次数会因使用情况和设置而有所不同。
- <sup>2</sup> 1GB = 10 亿字节; 实际存储容量更少。不能使用全部内存容量, 因为播放器会占用部分内存。存储容量按每首歌 4 分钟和 128 kbps MP3 编码计。
- <sup>3</sup> 传输速度取决于操作系统和软件配置。

## 系统要求

- Windows® XP (SP3 或以上版本) / Vista / 7
- Pentium III 800 MHz 或更快的处理器
- 512 MB 内存
- 500 MB 硬盘空间
- 互联网连接
- Windows® Internet Explorer 6.0 或更高版本
- CD-ROM 驱动器
- USB 端口

