

USER'S MANUAL  
MANUEL DE L'UTILISATEUR  
MANUAL DEL USUARIO

HDD Music Player  
Lecteur audio avec disque dur  
Reproductor de música en disco duro

m:robe **MR-100**

ENGLISH

FRANÇAIS

ESPAÑOL

**OLYMPUS**

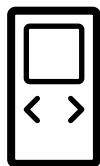

**m:robe**

## For customers in North and South America

### For customers in USA

Declaration of Conformity

Product Name : DIGITAL AUDIO PLAYER

Model Number : m:robe MR-100

Trade Name : OLYMPUS

Responsible Party : **OLYMPUS IMAGING AMERICA INC.**

Address : Two Corporate Center Drive, PO Box 9058, Melville,  
NY 11747-9058 U.S.A.

Telephone Number : 1-631-844-5000

Tested To Comply With FCC Standards  
FOR HOME OR OFFICE USE

This device complies with Part 15 of the FCC rules. Operation is subject to the following two conditions:

- (1) This device may not cause harmful interference.
- (2) This device must accept any interference received, including interference that may cause undesired operation.

### FCC Notice

#### • Radio and Television Interference

Change or modifications not expressly approved by the manufacturer may void the user's authority to operate this equipment. This equipment has been tested and found to comply with the limits for a Class B digital device, pursuant to Part 15 of the FCC Rules.

These limits are designed to provide reasonable protection against harmful interference in a residential installation.

This equipment generates, uses, and can radiate radio frequency energy and, if not installed and used in accordance with the instructions, may cause harmful interference to radio communications. However, there is no guarantee that interference will not occur in a particular installation.

If this equipment does cause harmful interference to radio or television reception, which can be determined by turning the equipment off and on, the user is encouraged to try to correct the interference by one or more of the following measures:

- Adjust or relocate the receiving antenna.
- Increase the distance between the equipment and receiver.
- Connect the equipment to an outlet on a circuit different from that to which the receiver is connected.
- Consult your dealer or an experienced radio/TV technician for help. Only the OLYMPUS-supplied cables should be used to connect this product to other products.

Any unauthorized changes or modifications to this equipment would void the user's authority to operate.

### For customers in Canada

This Class B digital apparatus complies with Canadian ICES-003.

## For customers in Europe



"CE" mark indicates that this product complies with the European requirements for safety, health, environment and customer protection. "CE" mark players are intended for sales in Europe.

# ● Introduction

Thank you for purchasing the Olympus HDD Music Player m:robe MR-100.

The reference manuals for your m:robe consist of the following two guides. To ensure correct and safe use of your m:robe, please read the manuals before using your m:robe and refer to them whenever necessary during use.

## QUICK START GUIDE



Contains instructions for setup.

You can start using your m:robe immediately after reading this guide.

## USER'S MANUAL (this manual)



Contains a description of all m:robe functions.

Use this manual to get the most out of the features and functions of your m:robe.

- The contents of this manual are subject to change without notice. Contact an authorized Olympus service center with the product name and model number for the latest information.
- While every care has been taken in the preparation of this manual, if you find any errors, omissions, or points which are unclear, please contact an authorized Olympus service center.
- The contents of this manual may not be reproduced in whole or in part except for personal use. It may not be transferred without permission.
- Olympus accepts no responsibility for losses suffered by the customer or a third party as a result of improper use of this product.
- Olympus accepts no responsibility for any damage due to a loss of data resulting from malfunction of this product, repair by a third party not authorized by Olympus, or other reason.
- Illustrations in this manual may not be same as the actual product.

## Voluntary radio interference control

- This equipment is a Class B digital device based on the standards of the Voluntary Control Council for Interference by Information Technology Equipment (VCCI). This equipment is designed for use in a home environment, but it may cause interference to radio or television reception if used in the vicinity of the receiver.
- Use of this product may be restricted in places in such as an aircraft or hospital; follow regulations regarding usage of this product in such places.
- Use of a cable other than that specified herein when connecting the equipment may result in VCCI limits being exceeded. Use only the specified cable.

## Trademarks/Fonts

- m:robe and m:trip are trademarks of OLYMPUS CORPORATION.
- Windows is a registered trademark of Microsoft Corporation.
- All other company and product names are registered trademarks and/or trademarks of their respective owners.
- The screen fonts used by this product belong to Ricoh corporation.

## Copyright and copyright protection feature (DRM)

By the Copyright Act, any music files and music CDs downloaded from the Internet without the copyright holder's permission may not be reproduced, distributed, publicized/re-publicized on the Internet, or converted into MP3 or WMA files for the purpose of commercial business or sale.

A WMA file may be provided with DRM (Digital Right Management) for copyright protection. DRM limits the file to copy or distribute music files that are converted (ripped) from a music CD or downloaded from music distribution services.

You can transfer the WMA file with DRM to m:robe by using the supplied Music/Photo Organization Software "m:trip." In case of music files that you purchased from online music distribution service, the number of times you can transfer to m:robe may be restricted.

## About sample tracks incorporated into this product

The copyrights of the sample tracks are owned by the artists or their suppliers.

These sample materials may not be reproduced or used for profit and may not be transferred or resold to third parties.

Failure to comply with these limitations may result in penalties for infringement of copyrights.

Olympus accepts no responsibility in cases where these copyrights are violated.

## About stored music

Olympus accepts no responsibility for any damage due to loss or inability to play back music data resulting from malfunction of this product or your PC.

## How to use this manual

This manual contains a table of contents and index which allows you to immediately refer to a function you would like to use or find information on.

### **Searching from the table of contents** ( page 7)

The titles in this manual are listed.



Titles are arranged according to the task you want to perform. For example, there is a chapter on preparative operations of your m:robe, a chapter on basic music playing operations.

### **Searching from the index** ( page 58)

Terms used in this manual such as function names and names of parts are listed in alphabetic order. While reading this manual if you come across a term you do not understand or would like more information on, the index will refer you to the page in which the term is used.

## What do the marks mean?

This manual uses the following marks:

Mark	Meaning
 <b>Tip</b>	Indicates useful information for convenient m:robe operation.
 <b>Note</b>	Indicates directions and cautions when you operate your m:robe.
	Indicates a reference page.

## ● Features

---

- **With a hard disk drive of 5 GB, you can transfer and store approximately 1,200 music tracks\* to enjoy anytime, anywhere.**
- **The supplied Music/Photo Organization Software “m:trip” enables you to visit music download stores by one-click to purchase music tracks easily.**
- **You can import audio CDs to the supplied Music/Photo Organization Software “m:trip” and add to your music library.**
- **You can synchronize your music database between your m:robe and the supplied Music/Photo Organization Software “m:trip” by placing the player onto the cradle connected to your PC.**
- **You can use your m:robe as an external hard disk of your PC.**

\* For typical 4-minute tracks recorded at 128kbps in WMA format.

# ● Table of contents

Introduction . . . . .	3
How to use this manual . . . . .	5
Features . . . . .	6
Table of contents . . . . .	7

---

## **Read this first** **9**

Safety Precautions . . . . .	9
Controls: location and function . . . . .	17
Device . . . . .	17

---

## **Getting Started** **18**

Setting up your m:robe . . . . .	18
Charging the battery . . . . .	18
Setting up your m:trip software . . . . .	20
Installing the supplied Music/Photo Organization Software “m:trip” onto your PC . . . . .	21
Importing music to m:trip . . . . .	22
Transferring music from your PC to your m:robe . . . . .	23
Turning on your m:robe . . . . .	23
Connecting to your PC . . . . .	23
Starting transfer . . . . .	24
Disconnecting your m:robe from your PC . . . . .	24
About synchronization between your m:robe and m:trip . . . . .	25
Connect the headphones to your m:robe . . . . .	26

---

## **Basic operations** **27**

Turning the m:robe on and off . . . . .	27
To turn on the m:robe . . . . .	27
Using the HOLD switch . . . . .	28
Setting the HOLD function of the device to ON . . . . .	28
Using the Touch Panel . . . . .	29
Features of the Touch Panel . . . . .	29
Playing music with your m:robe . . . . .	32
PLAYBACK display . . . . .	33
Displaying track information . . . . .	34
Icons in the information area . . . . .	35



MAIN MENU .....	36
Using Remote (Optional Accessory) .....	37
By adding the optional remote .....	37
<hr/>	
<b>Selecting music</b> .....	<b>39</b>
Selecting music from MUSIC LIST or BROWSE .....	39
MUSIC LIST .....	40
Items in MUSIC LIST .....	40
BROWSE .....	41
Items in BROWSE .....	41
<hr/>	
<b>Setting your m:robe</b> .....	<b>42</b>
MUSIC SETTINGS and DEVICE SETTINGS .....	42
MUSIC SETTINGS .....	43
Items in MUSIC SETTINGS .....	43
DEVICE SETTINGS .....	45
Items in DEVICE SETTINGS .....	45
<hr/>	
<b>Additional information</b> .....	<b>47</b>
Using your m:robe as an external hard disk drive .....	47
Cleaning .....	47
Notes when you dispose of your m:robe .....	48
How to remove the battery .....	48
Troubleshooting .....	50
Rebooting your m:robe .....	52
Error message list .....	53
Service and maintenance .....	54
Specifications .....	55
Menu list .....	57
Index .....	58
Before you contact us .....	59



# Read this first

## Safety Precautions

Before using this product, read this first to ensure that you know how to operate it safely and correctly. Various symbols are used to warn of hazards to yourself and others and prevent damage to property through misuse of this product. The symbols and their meanings are explained below.

 <b>Danger</b>	This symbol indicates that failure to observe the instructions will likely result in serious injury or possibly even death.
 <b>Warning</b>	This symbol indicates that failure to observe the instructions may result in serious injury or possibly even death.
 <b>Caution</b>	This symbol indicates that failure to observe the instructions may result in injury or damage to property.

### Precautions when handling this product

#### Warning

- **Do not use in a place where there is running water.** Doing so may cause electric shock, fire, over-heating or explosion. Take extra caution when using this product in rain, snow, at the seaside or a waterfront. Also, do no use in a bathroom or shower room.
- **Do not use or leave this product near a stove or fire.** Doing so may cause over-heating, explosion or fire. Be especially careful during charging. Also, when the AC cord cover is damaged, it may cause fire or electric shock.
- **Do not use in the presence of flammable or explosive gas.** Do not use this product if there is the possibility of the presence of such gases in the air. Failure to do so could result in fire or explosion.
- **Keep out of the reach of children.** Do not let children use this product without adult supervision.
- **Avoid prolonged contact with the device, the AC adapter and the cradle while charging.** The device and the cradle become hot during charging and during continued use with the specified AC adapter. Prolonged contact with the device during use could result in minor burns.
- **Do not use or store this product for a long time in an environment where there is a lot of dust, dampness, smoke or steam.** This could result in fire or electric shock.
- **Stop using this product immediately when thunder has occurred.** Failure to do so may cause electric shock. Disconnect the AC adapter and refrain from using.
- **Do not use while walking or driving.** Doing so may cause injury or accident. Never watch the on screen display while driving.
- **Do not let any water or other foreign object get inside the device.** Should the device be dropped in water, or water gets into the internal parts, it could be result in fire or electric shock. Turn the power off immediately and contact your nearest Olympus service center.

- **Should you notice an unusual smell, over-heating, discoloration, modification or smoke, stop using this product immediately.** Leaving as it is may cause fire, electric shock or burns. Disconnect the AC adapter, turn off the device immediately, and contact your nearest Olympus service center.
- **Should you notice leakage or an unusual smell, keep this product away from fire.** Failure to do so may cause explosion or fire.
- **Do not attempt to disassemble or modify this product or AC adapter.** Such action could lead to electric shock or injury by high-voltage parts inside.
- **Do not break, damage or modify the AC cord.** Also, do not put a heavy object on it, pull or bend forcefully. Doing so may cause damage to the AC cord, fire or electric shock.

## Caution

---

- **Never connect or disconnect the power plug with wet hands.** This could result in electric shock.
- **Do not leave this product in places of high temperature, such as in a sun-heated car.** Doing so could result in battery leakage, deterioration of parts or fire. Do not cover the AC adapter or cradle with anything such as a cloth or blanket when in use. This may cause overheating or fire.
- **Use only the specified AC adapter.** Use of an unspecified adapter may result in damage or malfunction of the device or power source. Olympus is not responsible for any damages arising from use of an unauthorized adapter.
- **Do not damage the AC cord by pulling it and do not attempt to extend it.** Always disconnect the AC adapter by pulling the plug not the cord. Discontinue use of the AC adapter immediately in the event of the following and contact your nearest Olympus service center.
  - The plug or cord is hot, there is a smell of burning, or smoke is emitted.
  - The plug or cord is damaged or ruptured, or the plug connection is faulty.
- **Avoid touching the metal case of the device for long periods of time.**
  - The device becomes hot during continued use. Prolonged contact with metal parts may result in minor burns.
  - If exposed to extreme low temperatures, the temperature of the device exterior will also drop. This may cause injury by the skin adhering to the device when picked up. Wear gloves when handling.
- **Do not touch any leakage that has occurred.** Battery leakage, etc., may have occurred. Getting the liquid into your eyes or touching it may cause injury. In such a case, wash immediately with clean water and seek medical attention immediately.

## Conditions for use of this product

- This product contains precision electronic parts. Avoid using or leaving this product for long periods of time in the following places as this could result in failure or malfunction.
  - places of high temperature and high humidity or where the temperature and humidity fluctuate greatly, such as in direct sunlight, on the beach in summer, in a car with the windows closed, or next to air conditioning equipment or a humidifier
  - near equipment with strong magnets such as speakers
  - places where there is a lot of sand, dust or dirt
  - near fire
  - near water
  - places that are subject to vibration
- Avoid dropping or hitting this product or subjecting it to severe vibration or impact.
- Keep this product away from magnetic objects. Failure to do so could result in inability to read data. Leaving this product near magnetic-based data storage, such as credit cards, floppy disks, etc., may result in their becoming unusable.
- If the device is subjected to a sudden temperature change, for example by bringing it from a cold place into a warm room, condensation may form on the inside. Use the device after the temperature difference has subsided.
- Do not turn up the volume excessively. Loud sounds can cause hearing loss or injury.

## Precautions regarding the liquid crystal display

Read this first

- Do not apply excessive pressure to the liquid crystal display. This may cause smears, or damage the liquid crystal display. Should the liquid crystal display break, avoid getting any of the liquid crystal in your mouth. If it contacts your skin or clothing, wash it off immediately with soap and water.
- Lines, like strips of light, may appear at the top or bottom of the liquid crystal display. This is not a malfunction.
- In general, the lower the temperature, the longer it takes the liquid crystal display to turn on. Keep this product warm when using in a cold region. Performance of the liquid crystal display may deteriorate in low temperatures, but will be restored when this product is returned to normal temperatures.
- **The latest high precision technology has gone into the making of the liquid crystal display of this product, but there are some pixels which are permanently lit or which do not light at all. Also, depending on the angle at which the screen is viewed, the colors and brightness may appear uneven. This is due to the structure of the liquid crystal display and is not a malfunction.**

## Precautions when handling the cradle

### Danger

---

- **Do not expose the cradle to water.** Using it when wet or in a humid area (such as a bathroom) may cause fire, overheating or electric shock.
- **Never modify or disassemble the cradle.** This may cause fire, overheating, electric shock or injury.

### Warning

---

- **Do not put metal objects on the cradle.** This may cause fire, overheating or electric shock.
- **Keep out of the reach of children.** Do not let children use this product without adult supervision.

### Caution

---

- Be sure to charge batteries within the temperature range of 5 °C - 35 °C (41 °F - 95 °F). If not, explosion, fire, battery leakage or other damage may result.
- Do not put anything heavy on the cradle or leave it in an unstable position or in a humid place. This may cause explosion, fire, leakage, or battery malfunction.
- Do not touch the cradle for too long when using it. This may cause minor burns.
- If charging does not complete after 5 hours, there may be a malfunction. If this occurs, disconnect the power plug and consult your nearest Olympus service center.
- Do not use or store the cradle in/on an unstable place, such as a television set, etc. If it falls, it may cause injury or break.

## Precautions when handling the AC adapter

Read this first



### Caution

---

- Use only the supplied AC adapter or one specified by Olympus. Failure to do so may cause a safety risk or malfunction. Use the AC adapter with the specified voltage range.
- The AC adapter is for indoor use only.
- Be sure to turn off this product before you disconnect the cables from the terminals or electrical outlet. Failure to do so could cause data problems, or affect the internal settings or functions of this product.
- If you are not to use this product for long period of time, disconnect the AC adapter from the wall outlet for safety.
- Connect the AC adapter to a wall outlet properly. Allow for cord length, and do not put any force on the AC adapter or cord.
- The AC adapter may become warm while being used. This is not a malfunction.
- You may hear some signal from inside the AC adapter. This is not a malfunction.
- Use the AC adapter away from radios. Doing so may cause noise in the radio.

## About the built-in hard disk

This product includes a built-in hard disk. Hard disks are sensitive to environmental conditions such as jolting, vibration, temperature, etc. Please take note of the following warnings. If this product is not used in accordance with these warnings, malfunction, damage, or loss of data may result.

- Avoid using or leaving this product for long periods of time in the following places as this could result in failure, malfunction, or loss of data.
  - Do not subject this product to rapid temperature changes which may produce condensation.
  - Avoid using during a thunderstorm.
  - Keep this product away from equipment with magnets, such as speakers.
  - Avoid placing this product in places subject to strong vibration.
  - Do not place any object on this product, and be careful not to drop anything on this product.
  - Do not place objects filled with liquid, such as cups, near this product.
  - Do not subject this product to strong vibration or shock, or throw/drop it.
  - Do not use excessive force when operating this product.
  - When writing or reading data to/on this product, do not turn off or remove the USB cable.
- Do not format this product from your PC.
- Stored data in the hard disk may be corrupted or erased by operating mistakes, this product malfunctioning, or during repair work. We recommend backing up all important content to other media, such as a computer hard disk.
- Please read all materials carefully, we are not responsible for damaged content saved on the a built-in hard disk.
- Be sure to back up your data before sending this product for repair or service.  
Writing to hard disk or deleting data may be necessary during the repair or service.

## Information regarding the built-in battery

The built-in battery is exclusively for use with the HDD Music Player m:robe MR-100. Never use it in other equipment.

### • Discharging

The built-in battery self-discharges while it is not in use. Be sure to charge it regularly before use. We recommend charging the built-in battery once every 6 months to maintain its performance if it is not to be used for an extended period of time.

### • Life of the built-in battery

- The built-in battery is good for about 500 complete charges and discharges, depending on usage.
- The life of the built-in battery is limited. The built-in battery's charge becomes shorter after repeated use. If the built-in battery discharges soon after charging, it may be time to replace it. Please contact your nearest Olympus service center for assistance.

### • Operating temperature

Built-in batteries are chemical products. The built-in battery's efficiency may vary, even when operating within the recommended temperature range, but this is not a malfunction.

- Recommended temperature range for use
  - Charging: 5 °C - 35 °C (41 °F - 95 °F)

Using this product outside the above temperature range may result in reduced efficiency and shorter battery life.



#### Tip

This charger is designed to fully charge the built-in batteries regardless of their energy level.

**NL** Batterij niet weggooien, maar inleveren als KCA.



### For customers in Germany

Olympus has a contract with the GRS (Joint Battery Disposal Association) in Germany to ensure environmentally friendly disposal.

### • Disposal

This product has a built-in lithium-ion battery. Lithium-ion batteries are recyclable.

When you dispose of this product, return the built-in battery to the recycling location. For details on removing the built-in battery, refer to "Notes when you dispose of your m:robe" (📖 page 48).

Never disassemble this product except when disposing of it.



## Controls: location and function

Read this first

### Device

Your m:robe has a touch-panel system.

### Front

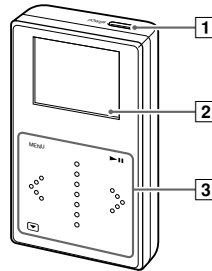

- 1 POWER button (☞ page 23, 27)
- 2 Display
- 3 Touch Panel (☞ page 29)

### Back

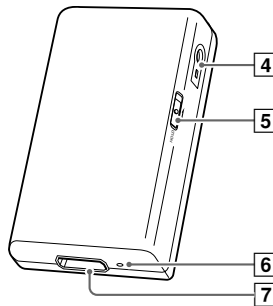

- 4 Remote/Headphones jack (☞ page 26, 38)
- 5 HOLD switch (☞ page 28)
- 6 Hardware Reset switch (☞ page 52)
- 7 Cradle connector/PC connecting jack (☞ page 23)



#### Tip

An optional remote is available.

For details on the remote, refer to “Using Remote (Optional Accessory)” (☞ page 37).

# Getting Started

## ● Setting up your m:robe

### ⚠ Note

Do not connect your m:robe to your PC before installing the supplied Music/Photo Organization Software "m:trip".

### Charging the battery

- 1 Connect the AC cord to the AC adapter.
- 2 Connect the AC adapter to the DC IN 5V jack of the cradle.
- 3 Plug in the AC cord to a wall outlet.
- 4 Place your m:robe in its cradle.

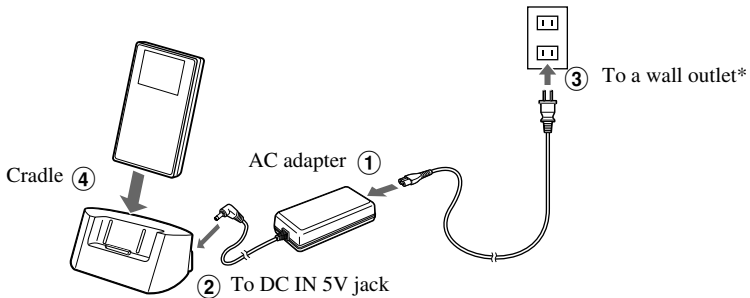

\* The shape of the plug differs from country to country.

Charging starts. The charging display appears and the LED of the device blinks.

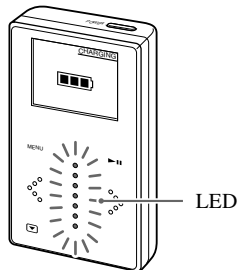

After charging, the LED stops blinking and the CHARGING display disappears.

**Tips**

- The battery is fully charged after approximately 3 hours.
- The supplied AC adapter is designed only for Olympus products that specify 5V DC input.
- Connecting your PC and your m:robe using the dedicated USB cable also charges the battery via your PC, however it takes longer to charge this way. For details on connecting the USB cable, refer to “Transferring music from your PC to your m:robe” (👉 page 23).

# Setting up your m:trip software

## Operating system requirements

The following systems are required for m:trip operation.

- OS: Windows 2000 Professional/Home, Windows XP Professional/Home Edition
- CPU: Pentium III or later
- RAM: 128 MB or more (256 MB or more is recommended)
- HD space: at least 200 MB (for installation)
- Interface: USB 2.0/1.1 (USB 2.0 (High Speed) recommended)
- Monitor: 800×600 dots or more, 65,536 colors or more (16,770,000 colors recommended)
- CD-ROM drive
- Internet Explorer 6 or later
- Windows Media Player 9 or later



### Tip

Operation is not guaranteed with OS upgraded PCs.

## Installing the supplied Music/Photo Organization Software “m:trip” onto your PC

- 1 Turn on your PC and insert the supplied CD-ROM into the CD-ROM drive.  
The screen below appears.

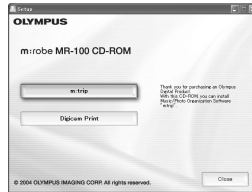

### Tip

If the screen above does not appear after inserting the supplied CD-ROM, click [My computer] on the Desktop, double-click the CD-ROM icon to start [Launcher.exe].

- 2 Click the [m:trip] button.  
After the Install Wizard screen appears, follow the on-screen instructions.
- 3 Click [Finish] when the “InstallShield Wizard Complete” screen appears.  
Installation of m:trip is complete.  
If you are prompted to reboot your PC after installation, reboot your PC.

### To run m:trip

Double-click the m:trip icon on the desktop to start the software.  
After running m:trip, register your m:robe in the user registration screen.

### Using the online Help

For details on operations and instructions for “m:trip”, refer to the online Help.  
To browse the online Help, click [Help] at the top of the screen.

## Importing music to m:trip

You can import music from audio CDs.

When importing audio data from your audio CD, the file format will be WMA.

Files cannot be imported as MP3 files with m:trip.

### 1 Insert an audio CD into your PC.

m:trip runs automatically and the screen below appears.

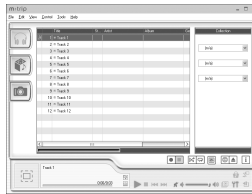

#### Tip

Run [m:trip] by selecting [start], [(All) Programs] and [OLYMPUS m:trip] if it does not run automatically.

### 2 Click the [Import from audio CD] button on your PC screen.

Importing of the audio CD starts.



#### Tips

- You can also import WMA or MP3 files already stored on your PC, or buy audio files downloaded from the Internet.  
For details, refer to the m:trip online Help.
- You cannot use Windows Explorer, etc., to transfer and play back music on your m:robe. You must use m:trip.  
For details, refer to the m:trip online Help.

# ● Transferring music from your PC to your m:robe

## Turning on your m:robe

- 1 Press POWER.

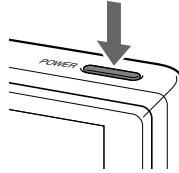

## Connecting to your PC

Connect your m:robe to your PC.

- 1 Connect the dedicated USB cable to your PC.
- 2 Connect the dedicated USB cable to the cradle.
- 3 Place your m:robe in its cradle.

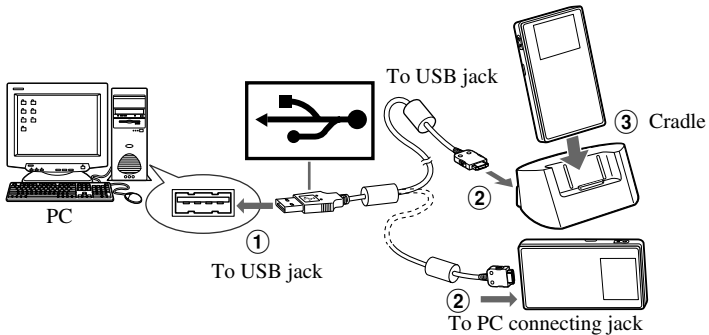

### Tips

- When connecting your m:robe to your PC, you can also connect the dedicated USB cable directly to the PC connecting jack of your m:robe instead of connecting it to the USB jack of the cradle.
- With the POWER off, connect your PC and your m:robe using the dedicated USB cable. Your m:robe battery starts charging via your PC. During charging, if the POWER to your m:robe is turned on, the charging stops but the battery charge will be maintained as long as the PC adapter and dedicated USB cable are connected.
- Depending on your PC or the USB port, POWER might not be supplied. In this case, use the supplied AC adapter to connect to your m:robe.

## Starting transfer

After you connect your m:robe to your PC, the Music/Photo Organization Software “m:trip” automatically runs.

To start transferring, click the [Sync] button in the bottom right of your m:trip screen. Then, click [Start] in the display that pops up to begin transfer.

During transfer, the display below appears on your m:robe.

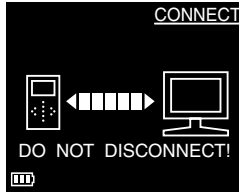

When the transfer is complete, the transfer indicator stops on the screen.



### Tip

You can set m:trip so that transfer is not started automatically. For details, refer to the m:trip online Help.

## Disconnecting your m:robe from your PC

- 1 Click the [Remove m:robe] button on the m:trip screen.
- 2 Take your m:robe out of the cradle.

When connecting your m:robe directly to your PC, disconnect the dedicated USB cable from your m:robe.



## About synchronization between your m:robe and m:trip

Connecting your m:robe and your PC allows you to synchronize and transfer music data between your m:robe and m:trip. This function is called “synchronization.”

For example, information added to files on m:trip will appear in your m:robe. You can also manage the m:robe data on m:trip by setting each audio file to synchronize or not; check/uncheck the “Sync Checkbox” which is beside each track to set to synchronize or not.

### – Audio file formats supported by m:robe

- WMA (including VBR)
- MP3 (including VBR)



#### Tip

Files that are not supported by m:robe cannot be transferred from your PC to your m:robe.

### About audio file synchronization

You can organize audio files with m:trip. If there is a file on m:trip which you do not want to transfer to your m:robe though you want to keep it on m:trip, uncheck the “Sync Checkbox” beside its track on the m:trip screen to prevent the file from synchronizing.

You can also use the “Sync Checkbox” to delete files in your m:robe. Unchecking the “Sync Checkbox” of the file you want to delete on m:trip will delete the file next time you synchronize your m:robe and m:trip.



#### Note

If you delete files on m:trip, these files will be also deleted automatically from your m:robe next time you synchronize.



#### Tips

- You can use m:trip to organize and backup stored data on your PC. Afterwards, be careful not to remove or delete the data in m:trip.
- If you have two or more m:robes, you can organize the data of each m:robe with one PC. You can manage up to 8 m:robes with one PC. However, you cannot manage one m:robe with 2 or more PCs. For details, refer to the m:trip online Help.

## Connect the headphones to your m:robe

- 1 Connect the supplied headphones and the extension cable.
- 2 Connect the extension cable to your m:robe.

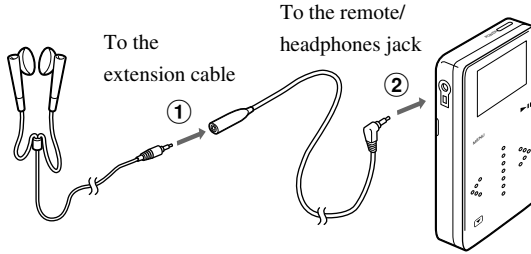

### Notes

- Set the volume level to minimum before wearing headphones to avoid hurting your ears.
- Do not raise the volume excessively. Loud sounds can cause hearing loss.



### Tips

- You can also connect the headphones directly to the remote/headphones jack of your m:robe without using the extension cable for a shorter cable length if desired.
- You can use the optional remote instead of the supplied extension cable. For details on the remote, refer to “Using Remote (Optional Accessory)” (📖 page 37).

# Basic operations

## ● Turning the m:robe on and off

Before turning on your m:robe, make sure the HOLD switch is set to off (👉 page 28).

### To turn on the m:robe

- 1 Press POWER.

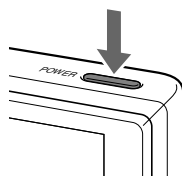

Your m:robe is turned on. The Touch Panel lights up.

MAIN MENU (👉 page 36) or PLAYBACK (👉 page 33) display appears.



#### Tip

If music playback is stopped and no operation is performed for more than 3 minutes, your m:robe is automatically turned off (Auto Off function).

When you operate your m:robe again, press the POWER.

### To turn off the m:robe

- 1 Press POWER again.

Your m:robe is turned off.

## Using the HOLD switch

### – HOLD function

This is used to prevent unintentional operations when carrying your m:robe in a pocket or a bag.

### Setting the HOLD function of the device to ON

Slide the HOLD switch to follow the direction of the arrow on your m:robe.



The display disappears and the touch panel becomes inactive.

When the HOLD status is ON, “**On**” is displayed on the display. Refer to “PLAYBACK display” (👁️ page 33).

#### To set HOLD to OFF

To operate the m:robe again, slide the HOLD switch in the reverse direction of the arrow.

“**On**” disappears on the display.





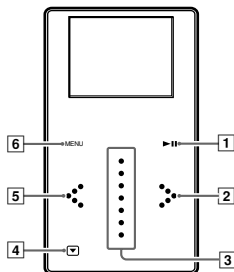

# Using the Touch Panel

## Features of the Touch Panel





The touch Panel features differ depending on the mode: Playback, Selecting Music, or Settings.









### PLAYBACK display (👉 page 33)

NO.	Key	Function
1	 (play/pause)	Start or pause the music.
2	 (right)	Go to the beginning of the next track. Touch and hold to fast forward.
3	Scroll Key	Change Volume (👉 page 32).
 <b>Tips</b> <ul style="list-style-type: none"> <li>• In the PLAYBACK LIST, you can scroll the track list.</li> <li>• In the LYRICS display, you can scroll the lyrics screen.</li> </ul>		
4	 (display)	Switch the display to PLAYBACK LIST, LYRICS, and PLAYBACK (👉 page 34).
5	 (left)	Go back to the previous track. Touch and hold to rewind.
6	 -MENU-	Switch to the previous display you selected by touching  . Touch and hold to switch to the MAIN MENU display.





## MAIN MENU display (🔊 page 36)

NO.	Key	Function
1	 (play/pause)	Start and pause the music.
2	 (right)	Goes to the selected item on the list.
3	Scroll Key	Scroll through selection items.
4	 (display)	-
5	 (left)	-
6	 -MENU-	Goes back to the PLAYBACK display.

## MUSIC LIST and BROWSE display (🔊 page 40, 41)

NO.	Key	Function
1	 (play/pause)	Start and pause the music.
2	 (right)	Goes to the selected item on the list.
3	Scroll Key	Scroll through selection items.
4	 (display)	-
5	 (left)	Goes back to the previous display.
	 <b>Tip</b>	When you are in the MUSIC LIST display, touch this key will move you to the MAIN MENU display.
6	 -MENU-	Goes back to the PLAYBACK display. Touch and hold to switch to the MAIN MENU display.

**MUSIC SETTINGS and DEVICE SETTINGS display** (🔊 page 43, 45)

NO.	Key	Function
1	 (play/pause)	Set the option.
2	 (right)	Goes to the selected item on the list.
3	Scroll Key	Scroll through selection items.
4	 (display)	-
5	 (left)	Goes back to the previous display.
6	 (MENU)	Goes back to the PLAYBACK display. Touch and hold to switch to the MAIN MENU display.

**Tip**

The keys which can be operated light up.

## Playing music with your m:robe

- 1 Touch  on the Touch Panel.  
Playback starts.





### Tip

If you have stopped a song partially through playback, playback will start from the point where you stopped previously.

## Adjusting the volume

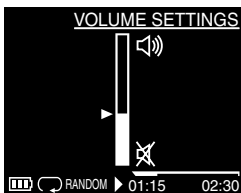
- 1 Touch the Scroll Key.  
You can raise or lower the volume.  
While using the Scroll Key, the VOLUME SETTINGS display appears.



For details on the Touch Panel, refer to “Using the Touch Panel” ( page 29).



## PLAYBACK display

In the PLAYBACK display, you can see the information for the currently playing song, as well as other information on the display.

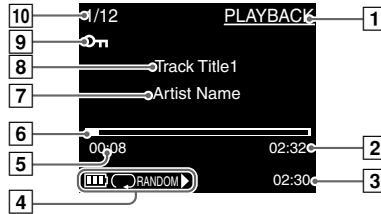

- |                                |                            |
|--------------------------------|----------------------------|
| <b>1</b> MENU TITLE            | <b>6</b> PLAYBACK BAR      |
| <b>2</b> TOTAL TIME OF TRACK   | <b>7</b> ARTIST            |
| <b>3</b> CLOCK                 | <b>8</b> TITLE             |
| <b>4</b> INFORMATION AREA      | <b>9</b> HOLD STATUS       |
| <b>5</b> ELAPSED TIME OF TRACK | <b>10</b> NUMBER of TRACKS |

## Displaying track information

Each time you touch  on the Touch Panel in the PLAYBACK display, the display changes as follows.

- **PLAYBACK LIST display**

You can check the current playback list.

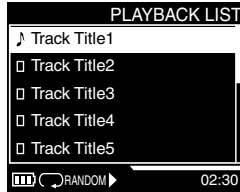

- **LYRICS display**

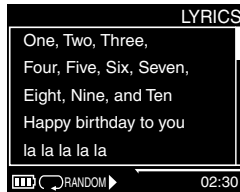

You can scroll and see the lyrics by using the Scroll Key.



**Tip**

If the audio file has no lyrics included, nothing will appear on the display.



- **Go back to the PLAYBACK display.**



## Icons in the information area

The status of the currently playing track, and battery indicator of the m:robe is displayed at the bottom of the display.

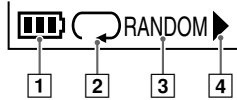

NO.	Name	Function of the icon	Page
1	The battery indicator	: Battery is fully charged. : Low battery. : Charge the battery. <b>Tip</b> The indicator blinks during battery charging.	page 18
2	Repeat function	: Repeats one track : Repeats all tracks of a selected list None: No repeat	page 43
3	RANDOM mode	<b>RANDOM</b> : Tracks are played in random order.	page 43
4	Play or Pause	: Playback : Pause	page 32

## MAIN MENU

In the MAIN MENU display, you can select the tracks for playback and change the playback mode, and device settings.

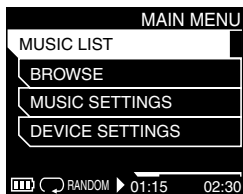

### Selecting

- MUSIC LIST (👉 page 40)
- BROWSE (👉 page 41)

### Settings

- MUSIC SETTINGS (👉 page 43)
- DEVICE SETTINGS (👉 page 45)

1 Touch and hold  to switch to the MAIN MENU display.

2 Select the item using the Scroll Key, then touch .

The display changes to the selected item.

## Using Remote (Optional Accessory)

### By adding the optional remote

When you hear one of your favorite tracks on your m:robe, just press the ♥ on the optional remote RM13 for easy access in the future. The song will be immediately listed in your “FAVORITES” list (👉 page 40). This is an easy way to add songs to your favorites list, without using your PC.

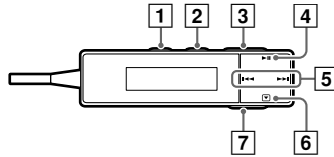

NO.	Key	Function
1	♥ Add to FAVORITES	Press and hold to add the currently displayed track to the “FAVORITES” list (👉 page 40).
2	Mode	Press repeatedly to select the desired playback mode. Each press switches the mode as follows: REPEAT ALL/REPEAT ONE/RANDOM/RANDOM REPEAT/OFF.
3	Volume control	Adjust the volume by pressing + or -.
4	▶   Play/Stop	Play/Stop the playback.
5	◀◀ / ▶▶ /Next track (fast forward)	Touch to return to the beginning of the current track. Touch twice to return to the beginning of the previous track. Touch and hold to rewind. /Touch to play back the next track. Touch and hold to fast forward.
6	☑ Display	Touch repeatedly to change the display. Each touch switches the display as follows: track name/artist name/normal display.
7	HOLD	Slide the switch to set the HOLD function to ON or OFF (👉 page 28).

### Connect the remote and headphones

- 1 Connect the remote and the supplied headphones.
- 2 Connect the remote to your m:robe.

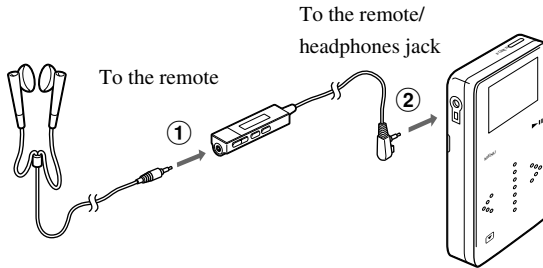

#### Notes

- Set the volume level to minimum before wearing headphones to avoid hurting your ears.
- Do not raise the volume excessively. Loud sounds can cause hearing loss.

# Selecting music

You can choose tracks for playback by using “MUSIC LIST” or “BROWSE”.







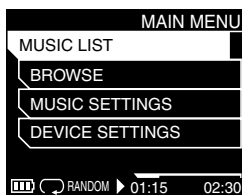

Tip

For creating a MUSIC LIST, see the m:trip online Help.

## Selecting music from MUSIC LIST or BROWSE

- 1 Touch and hold  to switch to the MAIN MENU display.





- 2 Select “MUSIC LIST” ( page 40) or “BROWSE” ( page 41) using the Scroll Key, and then touch .
- 3 Select the category that you want, using the Scroll Key, then touch .  
The display of the selected item appears.
- 4 Choose the song that you would like to play using the Scroll Key, then touch .  
The select track starts playing, and the PLAYBACK display appears ( page 33).



Tip

If you touch , the display returns to the previous display.

### To cancel and exit the selected mode

- Touch , and the PLAYBACK display appears in the PLAYBACK mode.
- Touch and hold , the MAIN MENU display appears.

## MUSIC LIST

By using “MUSIC LIST” in the MAIN MENU display you can select tracks for playback from: Recently played tracks, Frequently played tracks, or Tracks with lyrics, etc.

Track lists of recently, frequently, and unplayed tracks are created in your m:robe.

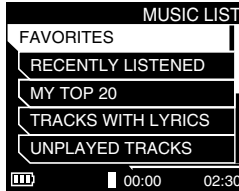

### Items in MUSIC LIST

#### FAVORITES

Shows the list of favorite tracks.

To add an audio track to the favorites list in playback mode, press the ♥ on the optional remote (👉 page 37).

#### RECENTLY LISTENED

Shows the 10 most recently played tracks.

#### MY TOP 20

Shows a list of the 20 most frequently played tracks.

#### TRACKS WITH LYRICS

Shows a list of tracks which include lyrics.

#### UNPLAYED TRACKS

Shows a list of tracks which have not been played.

#### PLAYLIST

You can create an original “PLAYLIST” on m:trip, which can be transferred to your m:robe when synchronizing your m:robe and m:trip.



## BROWSE

If you transfer audio tracks from m:trip to your m:robe, the m:robe creates a library based on the track information. Using “BROWSE” on the MAIN MENU display allows you to view, play back or browse the data for each artist, album, genre, composer, or year.

For details on how to obtain or set the track information, refer to the m:trip online Help.



### Items in BROWSE

#### ALL

Shows a list of all the tracks stored on your m:robe.

#### ARTISTS

Shows the list of audio tracks by each artists name.

Use the Scroll Key to select an artist name, then touch  to display a list of “ALL” or album titles by that artist.



#### ALBUMS

Shows the list of audio tracks by each album title.

Use the Scroll Key to select “ALL” or an album title for playing back, then touch  to display the track list of the album.

#### GENRES

Shows the list of audio tracks according to genre.

Use the Scroll Key to select a genre name, then touch  to display “ALL”, “ALBUMS”, or “ARTIST”.  
Use the Scroll Key to select an item, and then touch  to display the tracks of that item.

#### COMPOSERS

Shows the list of audio tracks by each composer.

#### YEAR

Shows the list of audio tracks by each release year.





# Setting your m:robe

You can customize various settings for play modes and beeps, etc. You can check settings or change them as desired on the settings display.

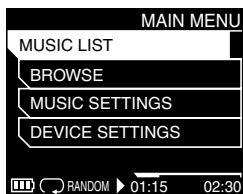
## MUSIC SETTINGS and DEVICE SETTINGS

- 1 Touch and hold  to switch to the MAIN MENU display.





- 2 Select "MUSIC SETTINGS" ( page 43) or "DEVICE SETTINGS" ( page 45) using the Scroll Key, then touch .
- 3 Select the item that you want to change or confirm using the Scroll Key, then touch . The display of the selected item appears.
- 4 Select the value that you want to change using the Scroll Key, then touch . The value is set, and the MUSIC SETTINGS or DEVICE SETTINGS display appears.



### Tip

Touch  to cancel the change of an item on the settings display. The display will return to the previous display.

### To cancel and exit SETTINGS mode

- Touch , and the PLAYBACK display in the PLAYBACK mode.
- Touch and hold , the MAIN MENU display appears.

# MUSIC SETTINGS

You can customize settings for a variety of playback modes and their sound effects.

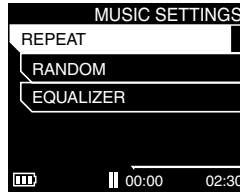

## Items in MUSIC SETTINGS

### REPEAT

You can select the following repeat modes.

- OFF: No repeat.
- ALL: Repeats all of the tracks of any selected playlist.
- ONE: Repeats one track.



#### Tips

- When the REPEAT function is on, an icon is displayed in the PLAYBACK display (🔊 page 33).
- If you select "ONE", you cannot select the random function.

### RANDOM

Tracks of a selected playlist are played back in random order.



#### Tips

- When the RANDOM function is on, an icon is displayed in the PLAYBACK display (🔊 page 33).
- If you select this function, you cannot select the repeat "ONE" function.

## EQUALIZER

You can select the type of equalization, depending on your preference or genre, from the following items;

Classification	Item
Suitable for a specific genre	CLASSICAL, ELECTRONICA, HIP HOP, JAZZ, POP, ROCK, R&B
Adjusting specific levels	BASS BOOST, BASS CUT, MID BOOST, MID CUT, HI BOOST, HI CUT, VOCAL BOOST
Others	<p>SPOKEN WORD: This is useful for listening to voice, such as an audio book or spoken dialogue.</p> <p>ON A TRAIN: This enables comfortable listening in noisy environments, such as on a train or airplane by boosting the Bass Sound. It also minimizes sound leakage (by cutting the high frequency range).</p>
No effect	OFF

## ● DEVICE SETTINGS

You can confirm and make device settings.

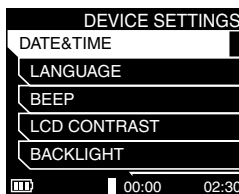

### Items in DEVICE SETTINGS

#### DATE & TIME

Set the present date and time.

- 1 Touch  to select the item you want to change.
- 2 Change the value using the Scroll Key.



**Tip**

While the selected TIME item is blinking, touch  to select 24 hour or 12 hour mode.

- 3 Repeat steps 1 and 2 to adjust other items.
- 4 After changing the final item on the right side, touch . The next setting screen appears.  
To adjust other items, repeat steps 1 and 2.



**Tips**

- “Y/M/D” is a date format. Select a date format from Y/M/D(year/month/day), M/D/Y(month/day/year), or D/M/Y(day/month/year) using the Scroll Key.
- Touch  to select the item to be adjusted.

- 5 To set the date & time, touch . The DEVICE SETTINGS display appears.

## LANGUAGE

You can select the language to be used on the m:robe display.



Tip

The names of the languages you can select will appear in their native language.

## BEEP

Select whether or not the system sounds are activated.

When selecting “ON”, you can hear the system sounds through the headphones.

## LCD CONTRAST

Select the contrast of the display using the Scroll Key.

## BACKLIGHT

The backlight illuminates when you operate the player. Select the length of time until the backlight is turned off after operation starts. When the power is supplied by the AC adapter, the backlight remains turned on. You can set the timer to 3, 5, 15, 30 seconds, or always ON.

## OFF TIMER

Select how many minutes will pass before the power is turned off. You can select 30, 60, 90, 120 minutes, or OFF.

## RESET ALL SETTINGS

Reset all values in the settings mode.

Select “OK” using the Scroll Key, and then touch . The confirmation display appears. Select “OK”, then touch , to reset all of the settings.



Tip

The audio data stored in your m:robe cannot be deleted by using this function. To delete the audio data, you need to use your PC. For details, see the online Help of the Music/Photo Organization Software “m:trip”.

## PROPERTY

Displays the HDD capacity, model name, firmware version, and serial number.

# Additional information

## Using your m:robe as an external hard disk drive

---

The PC can recognize your m:robe as an external hard disk drive.

You can store non-audio data and carry it with you.



### Notes

- Never add/edit/delete any file in the System folder of m:robe hard disk or the folder itself, or change the name of a file or the folder as malfunction of your m:robe may occur.
- You cannot play back files that are transferred from software other than the supplied Music/Photo Organization Software "m:trip." Do not write/delete data in the m:trip folder using your PC, such as Windows Explorer, etc.

## Cleaning

---

### Exterior

Wipe gently with a soft cloth. If the device is very dirty, wipe it with a cloth damped with a detergent. If you used the device at the beach, clean it with a damp cloth.

### Liquid crystal display

Wipe any dust or dirt on the LCD gently with a soft cloth.



### Note

Do not use strong solvents such as benzene or alcohol, or chemically treated cloths.

## Notes when you dispose of your m:robe

Remove the built-in battery when you dispose of this product. Never disassemble this product except when disposing of it.

### Danger

- **Do not allow the +/- terminals of the built-in battery to come in contact with metal objects, or subject the built-in battery to strong shock.** Also, do not carry or store with a necklace or hairclip, etc. This may cause short-circuiting, resulting in overheating, explosion or fire.
- **Do not heat, disassemble or modify the built-in battery, expose it to water, or leave it in scorching heat.** Doing so may cause over-heating, explosion or fire.
- **Do not pierce with a nail, beat with a hammer, throw or step on the built-in battery.** Doing so may cause over-heating, explosion, fire or battery leakage.
- **Before disposing, tape the connector of the built-in battery with insulating tape.** Otherwise, short-circuiting may occur, resulting in explosion or fire.

### Warning

- **Keep the built-in battery out of the reach of children.** Failure to do so may cause accident or injury.
- **When battery leakage has occurred and the liquid gets into your eyes, wash immediately with clean water and seek medical attention immediately.** Failure to do so may cause eye injury.

## How to remove the battery

- 1 Press POWER to turn off your m:robe if it is turned on.
- 2 Remove the four screws from the side and bottom of the device using the screwdriver.

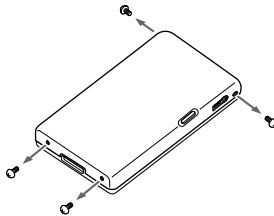



### 3 Remove the rear cover.

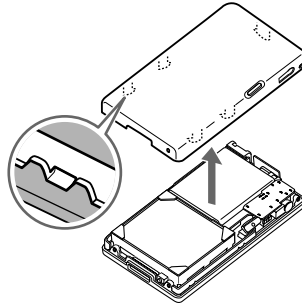

If it is difficult to remove the cover, grasp the rear cover firmly and pry up from one end.

### 4 Remove the built-in battery out of the device.

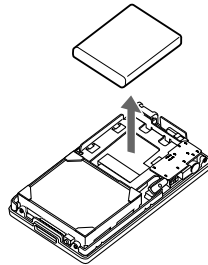

After taking out the battery, tape the cable to the battery body, making sure to cover the connector part, and then put the battery in a plastic bag.











#### Notes







- Check that the battery is been completely exhausted before removing it.
- Make sure that your m:robe is turned off before removing the battery.
- Do not reuse the battery once it has been removed.
- Return the removed built-in battery to a recycling location.
- When you dispose of this product, you should obey local ordinance or rule of your municipality. For details, contact your local authority.

# Troubleshooting

Before sending the product for repair, refer to the following checklist to resolve the problem. If the problem persists, contact your nearest Olympus service center.

In addition, be sure to back up the data in your m:robe before sending this product for repair or service. Writing to the hard disk or deleting data etc., may be necessary during the repair or service. Due to copyright restrictions, we cannot copy stored data for repair or service. Restoring the data is not possible. We also recommend backing up your data often, by synchronization, to prevent data loss problems.

Problem	Cause	Resolution	Page
The power cannot be turned on.	The HOLD function is set to ON.	Slide back the HOLD switch to release the HOLD function.	 page 28
The player turns off automatically.	OFF TIMER is set.	The POWER is turned off automatically after the setting time of OFF TIMER has elapsed. Set to "OFF" to disable the OFF TIMER setting.	 page 46
	The Auto Off function is activated.	3 minutes after playback stops, the power turns off automatically. Press the POWER to turn the device on.	 page 27
Nothing is on the display.	The battery is empty.	Charge the battery with the supplied AC adapter.	 page 18
The display is not clear.	The battery is empty.	Charge the battery with the supplied AC adapter.	 page 18
	The LCD brightness setting is too low.	Adjust settings of the LCD CONTRAST.	 page 46
The display and the LED lights are turned off.	The backlight is set to turn off.	Set the desired time or change "BACKLIGHT" to "ON".	 page 46
The display does not turn on.	The HOLD function is set to ON.	Slide back the HOLD switch to release the HOLD function.	 page 28

Problem	Cause	Resolution	Page
There is no sound.	The volume is set to the minimum.	Adjust the volume on the device or remote.	 page 32
	The remote or headphones are not connected properly.	Check the headphones, the extension cable/remote and the device properly.	 page 26, 38
The m:robe functions cannot be operated.	The HOLD function is set to ON.	Slide back the HOLD switch to release the HOLD function.	 page 28
The reaction of the Touch Panel is slow.	The reaction is slow if the surface of the Touch Panel or your hands are wet.	Wipe moisture from the device and your hands to improve response time.	—
A file that you have transferred is not found.	The file was transferred using Windows Explorer, etc.	Files that are not transferred from the supplied Music/Photo Organization Software “m:trip” cannot be displayed. Synchronize with m:trip.	 page 22
The device becomes hot.	The temperature of the device increases after extended periods of operation.	This is not a malfunction.	—
Synchronization is not happening.	The device is turned off.	Turn the power on.	 page 23
The battery discharges soon after charging.	The built-in battery is good for about 500 complete charges and discharges, depending on usage.	If the battery soon becomes dead, contact your local Olympus customer support center for a replacement.	 page 16

## Rebooting your m:robe

If a problem persists after trying the suggested solution, rebooting your m:robe may solve the problem.

- 1 Push a pointed object, such as a pen, into the hardware reset switch on the bottom of your m:robe.

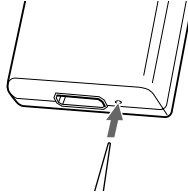

### Tip

Rebooting your m:robe does not delete data.

## Error message list

When error messages shown below appear, follow the suggested corrective actions.

Error Messages	Cause and Solution
CANNOT FIND THIS FILE	The device cannot find the file. → Automatically skips to the next playable track. → Synchronize your m:robe with your PC.
RETRY TO SYNCHRONIZE	There is problem with the transferred file. → Synchronize your m:robe with your PC.
CANNOT PLAY THIS FILE	There is problem with the audio file. This file type is not supported. → Automatically skips to the next playable track. → Synchronize your m:robe with your PC.
CHECK YOUR CONNECTION AND TRY AGAIN	There is a problem with the communication between your PC and the device. → Connect your PC and your m:robe with the dedicated USB cable.
FATAL SYSTEM ERROR - SERVICE REQUIRED	There is problem with the device. → Contact your local Olympus customer support center.
REMOTE ERROR	There is problem with the remote. → Contact your local Olympus customer support center.

## Service and maintenance

- The product will come with a warranty card. Make sure that the dealer name and purchase date are written or stamped on the warranty. If any of the necessary information is missing, contact the dealer. Please read through the warranty and store it in a safe place.
- If you have a query about after-sale services for this product or encounter a failure, contact the dealer or our service center. Within one year of the purchase date, we will repair the product free of charge if it becomes faulty, provided that the instructions in this manual were observed.
- Maintenance parts for this product will be stored for about five years after production stops. Within this period, we can accept repair requests. Even after this period, repair may be possible. Contact the dealer or our service center.
- Olympus will not compensate for any damage or loss (including cost when purchase/obtain audio files) incurred as a consequence of a failure of this product. Postage and packing costs are the responsibility of the sender.
- When sending this product to us for maintenance, pack the product with sufficient cushioning to avoid damage during transportation. Use a door-to-door package delivery service or registered parcel mail so that you have proof of sending the product.
- Ownership of removed parts during repair will belong to us.
- Stored data on the hard disk may be lost, and writing to the hard disk or deleting data, etc., may be necessary during repair or service. Be sure to back up your data before sending this product for repair or service. Olympus will take no responsibility for any loss due to changes of stored data.
- We cannot accept any request for the recovery/restoration of lost data.  
Due to copyright restrictions, we cannot copy stored data for repair or service. Therefore, we may not be able to accept repair of service where restoring data is required.

# Specifications

Product name	DIGITAL AUDIO PLAYER
Model name	MR-100
Built-in battery	Lithium-ion rechargeable battery
Weight	Approx. 100 g (3.5 oz.) (body only)
Dimensions	52 mm × 90 mm × 14.9 mm (2.0 × 3.5 × 0.5 in.) (W×H×D, Protruding parts excluded)
Storage	Internal hard disk 5GB* <sup>1</sup>
Supported audio file formats	<ul style="list-style-type: none"> <li>• Windows Media Audio (WMA)</li> <li>• MPEG1,2, Audio Layer3 (MP3)</li> </ul>
Number of storable tracks	Approx. 1,200 music tracks* <sup>2</sup>
Continuous playback time	Approx. 8 hours* <sup>3</sup> (WMA) Approx. 12 hours* <sup>3</sup> (MP3)
Bit rate	<ul style="list-style-type: none"> <li>• WMA 32 to 192 kbps (including VBR)</li> <li>• MP3 16 to 320 kbps (including VBR)</li> </ul>
Operating conditions	Temperature: 5°C to 35°C (41 to 95 °F) Humidity: 30 to 90% (no condensation)
Charge time	Approx. 3 hours (using the AC adapter) Approx. 8 hours (using the dedicated USB cable)
USB port	USB2.0
Remote/Headphones jack	3.5mm jack/stereo type 22Ω load impedance

\*<sup>1</sup> 1GB = 1 billion bytes: the actual formatted capacity is somewhat less  
(The actual capacity after formatting will be less than 5 GB).

\*<sup>2</sup> When storing music tracks only.

Considering WMA formatted 128 kbps audio file as 4-minute music track.

\*<sup>3</sup> When playing WMA/MP3 formatted 128 kbps, 44.1 kHz audio data at room temperature (25°C (77°F)), with the backlight turned on, and with the audio volume set to a medium level.

This value is subject to the operating conditions, an ambient temperature, number of charging/discharging times etc., and is for reference only and is not guaranteed.

### AC adaptor specifications

Type	Switching regulator
Input	100-240 V AC, 50/60 Hz
Output	DC 5V, 2A

### Cradle specifications

Dimensions	Approx. 71 × 39 × 59 mm (2.8 × 1.5 × 2.3 in.) (W×H×D, Protruding parts excluded)
Weight	Approx. 50 g (1.7 oz.)
Interface	DC IN 5V jack, USB jack

Specifications and design are subject to change without notice.



# Menu list

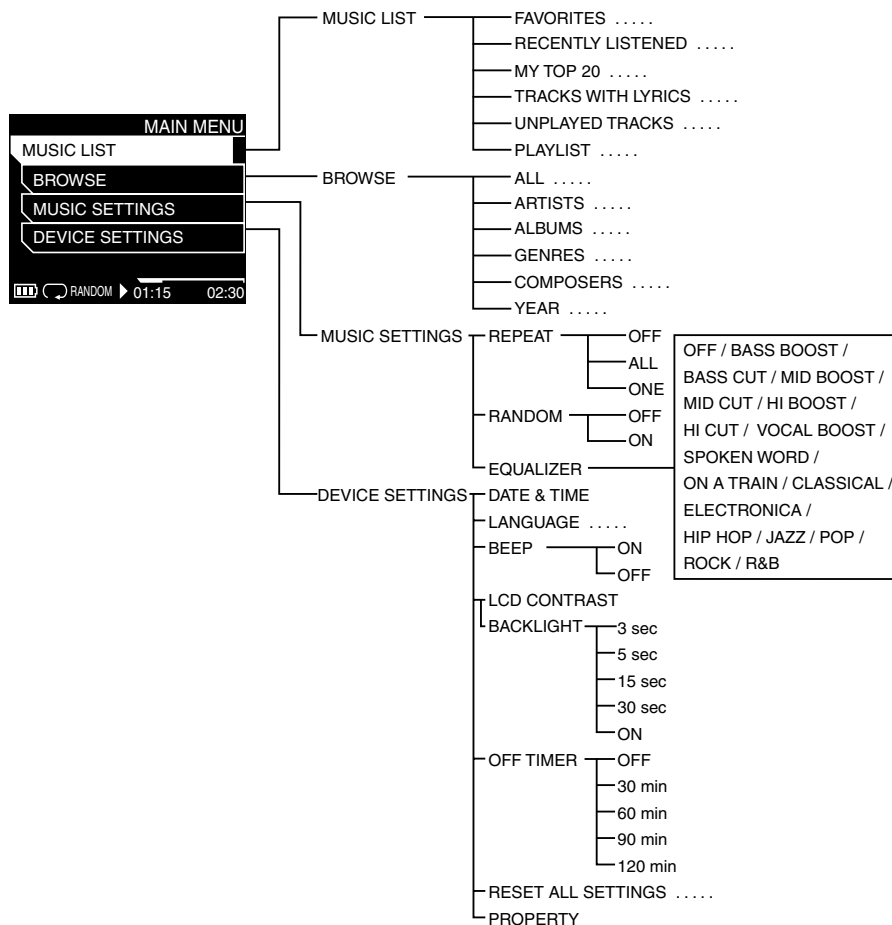

# Index

<b>A</b>	
AC adapter .....	18
AC cord .....	18
ALBUMS .....	41
ALL .....	41
ARTISTS .....	41
<b>B</b>	
BACKLIGHT .....	46
BEEP .....	46
BROWSE .....	41
BROWSE display .....	41
<b>C</b>	
COMPOSERS .....	41
Cradle .....	18, 23
<b>D</b>	
DATE & TIME .....	45
DEVICE SETTINGS .....	45
<b>E</b>	
EQUALIZER .....	44
<b>F</b>	
FAVORITES .....	40
<b>G</b>	
GENRES .....	41
<b>H</b>	
Headphones .....	26, 38
HOLD .....	28
<b>I</b>	
Information area .....	35
<b>L</b>	
LANGUAGE .....	46
LCD CONTRAST .....	46
LYRICS display .....	34
<b>M</b>	
m:trip .....	21
MAIN MENU .....	36
MAIN MENU display .....	36
MUSIC LIST .....	40
MUSIC LIST display .....	40
MUSIC SETTINGS .....	43
MY TOP 20 .....	40
<b>O</b>	
OFF TIMER .....	46
<b>P</b>	
PLAYBACK .....	33
PLAYBACK display .....	33
PLAYBACK LIST display .....	34
PLAYLIST .....	40
POWER .....	23, 27
PROPERTY .....	46
<b>R</b>	
RANDOM .....	43
RECENTLY LISTENED .....	40
Remote .....	37
REPEAT .....	43
RESET ALL SETTINGS .....	46
<b>S</b>	
Synchronization .....	25
<b>T</b>	
Touch Panel .....	29
TRACKS WITH LYRICS .....	40
<b>U</b>	
UNPLAYED TRACKS .....	40
USB connection .....	23
<b>V</b>	
VOLUME SETTINGS display .....	32
<b>Y</b>	
YEAR .....	41

## Before you contact us

- Confirm the following points before contacting us so that we can provide quick and accurate answers.
- Please fill out this check sheet if you want to contact us by fax or mail.
- Symptom, displayed messages, frequency, and other details of the problem:  
PC-related problems are difficult to accurately identify. Please provide as much detail as possible.

<ul style="list-style-type: none"><li>• Name:</li><li>• Contact information: Postal code Address (your residential address or office address) Phone/Fax E-mail</li><li>• Product name (model):</li><li>• Serial number (located on the bottom of the product):</li><li>• Purchase date:</li></ul> <p>*Please provide the following information if you are using the storage unit connected to a PC, or if you are using third party application software:</p> <ul style="list-style-type: none"><li>• Type of PC: Manufacturer, model, and others</li><li>• Memory size and free hard disk space:</li><li>• Type of operating system and version: Settings on Control Panel/System/Device Manager:</li><li>• Other peripheral devices connected:</li><li>• Name and version of the application software related to your problem:</li><li>• Name and version of the OLYMPUS software product related to your problem:</li></ul>
--

## Pour les utilisateurs en Amérique du Nord et du Sud

### Pour les utilisateurs aux Etats-Unis

Déclaration de conformité

Nom du produit : Lecteur Audio Numérique  
Numéro de modèle : m:robe MR-100  
Marque : OLYMPUS  
Responsable : **OLYMPUS IMAGING AMERICA INC.**  
Adresse : Two Corporate Center Drive, PO Box 9058, Melville,  
NY 11747-9058 Etats-Unis  
Numéro de téléphone: 1-631-844-5000

Testé pour être en conformité avec la réglementation FCC  
POUR L'UTILISATION A LA MAISON OU AU BUREAU

Cet appareil est conforme aux normes de la Section 15 des directives FCC. Son utilisation est soumise aux deux conditions suivantes :

- (1) Cet appareil ne doit pas provoquer d'interférences gênantes.
- (2) Cet appareil doit pouvoir résister à toutes les interférences, y compris celles susceptibles d'entraver son bon fonctionnement.

### Avis de la FCC

#### • Interférences radio et télévision

Tout changement ou modification qui n'est pas expressément approuvé par le fabricant peut annuler le droit de l'utilisateur à faire fonctionner cet appareil. Cet appareil a été testé et déclaré conforme aux limites des dispositifs numériques de Classe B conformément à la Section 15 des directives FCC.

Ces limites sont conçues pour assurer une protection raisonnable contre les interférences gênantes au sein d'une installation résidentielle.

Cet appareil génère, utilise et peut diffuser de l'énergie haute fréquence et, s'il n'est pas installé et utilisé selon les instructions, peut provoquer des interférences gênantes aux communications radio. Toutefois, il n'est pas garanti que de telles interférences surviendront dans une installation déterminée.

Si cet appareil provoque des interférences gênantes à la réception des émissions de radio ou de télévision, ce qui peut être déterminé en mettant l'appareil hors et sous tension, l'utilisateur est encouragé à essayer d'éliminer les interférences d'une ou de plusieurs des manières suivantes :

- Réglez ou déplacez l'antenne réceptrice.
- Augmentez la distance entre l'appareil et le récepteur.
- Raccordez l'appareil à une prise d'un circuit électrique différent de celui auquel le récepteur est raccordé.
- Sollicitez l'aide d'un revendeur ou d'un technicien radio/TV expérimenté. Seuls les câbles fournis par OLYMPUS doivent être utilisés pour connecter ce produit à d'autres produits.

Tout changement ou modification non autorisé apporté à cet appareil annulerait le droit de l'utilisateur à le faire fonctionner.

### Pour les utilisateurs au Canada

Cet appareil numérique de la classe B est conforme à la norme ICES-003 du Canada.

### Pour les utilisateurs en Europe



Le label « CE » indique que ce produit est conforme aux normes européennes en matière de sécurité, de santé, d'environnement et de protection du consommateur. Les lecteurs portant le label « CE » sont destinés à être vendus en Europe.

# Introduction

Nous vous remercions d'avoir porté votre choix sur le Lecteur audio avec disque dur Olympus m:robe MR-100. Les manuels de référence de votre m:robe sont constitués des deux guides suivants. Pour utiliser correctement et en toute sécurité votre m:robe, lisez préalablement les manuels et reportez-vous-y lorsque cela est nécessaire.

## GUIDE DE DEMARRAGE RAPIDE



Contient les instructions relatives à l'installation.

Vous pouvez utiliser votre m:robe dès que vous avez lu ce guide.

## MANUEL DE L'UTILISATEUR (le présent manuel)



Contient la description de toutes les fonctions de votre m:robe.

Ce manuel explique comment profiter pleinement de toutes les caractéristiques et fonctions de votre m:robe.

- Le contenu de ce manuel est susceptible d'être modifié sans préavis. Contactez un centre S.A.V. agréé Olympus et communiquez-lui le nom du produit ainsi que le numéro du modèle pour obtenir les dernières informations.
- Bien que ce manuel ait été conçu avec le plus de précautions possible, si vous trouvez des erreurs, des omissions ou des points peu clairs, contactez un centre S.A.V. agréé Olympus.
- Toute reproduction totale ou partielle autre que pour usage personnel du contenu de ce manuel est interdite. De même, il est interdit de le transférer sans autorisation.
- Olympus décline toute responsabilité en cas de perte subie par le client ou un tiers, suite à une utilisation incorrecte du produit.
- Olympus décline toute responsabilité pour tout dommage dû à une perte de données résultant du dysfonctionnement de cet appareil, de la réparation par un tiers non agréé par Olympus, ou toute autre raison.
- Il se peut que les illustrations de ce manuel présentent des différences par rapport au produit réel.

## Contrôle volontaire des interférences radio

- Cet appareil est un dispositif numérique de Classe B conformément aux normes du VCCI (Voluntary Control Council for Interference by Information Technology Equipment). Cet appareil est destiné à une utilisation à domicile, mais il peut entraîner des interférences à la réception des émissions de radio ou de télévision s'il est utilisé à proximité du récepteur.
- L'utilisation de ce produit peut être limitée dans des endroits tels que les aéroports ou les hôpitaux. Respectez les réglementations concernant l'utilisation de ce produit dans ce type d'endroits.
- L'utilisation d'un câble autre que celui spécifié dans le présent manuel lors de la connexion de cet appareil peut entraîner le dépassement des limites du VCCI. Utilisez uniquement le câble indiqué.

## Marques commerciales/Polices

- m:robe et m:trip sont des marques d'OLYMPUS CORPORATION.
- Windows est une marque déposée de Microsoft Corporation.
- Tous les autres noms de sociétés et appellations de produits sont des marques déposées et/ou des marques de fabrique de leurs propriétaires respectifs.
- Les polices d'écran utilisées par ce produit appartiennent à Ricoh Corporation.

## Droits d'auteur et fonction de protection des droits d'auteur (DRM)

En vertu du Copyright Act, les fichiers musicaux et les CD musicaux téléchargés à partir d'Internet sans la permission du détenteur des droits d'auteur ne peuvent pas être reproduits, distribués, publiés, republiés sur Internet, ou convertis en fichiers MP3 ou WMA dans un but commercial ou pour la vente.

Un fichier WMA peut être assorti de DRM (Digital Right Management) à des fins de protection des droits d'auteur. DRM limite la copie ou la distribution de fichiers musicaux convertis à partir d'un CD musical ou téléchargés à partir de services de distribution de musique.

Vous pouvez transférer le fichier WMA avec DRM vers m:robe à l'aide du Logiciel d'organisation des photos/musique « m:trip » fourni. Dans le cas des fichiers musicaux que vous acquérez auprès d'un service de distribution de musique en ligne, le nombre de transferts vers m:robe peut être limité.

## A propos des exemples de plages incorporées dans ce produit

Les droits d'auteur des exemples de plages sont détenus par les artistes ou leurs fournisseurs.

Ces matériaux fournis à titre d'exemple ne peuvent pas être reproduits ou utilisés en vue de réaliser du profit, et ne peuvent pas être transférés ou revendus à des tiers.

Le non-respect de ces limitations peut entraîner des peines pour infraction aux droits d'auteur.

Olympus ne peut être tenu responsable en cas de violation de ces droits d'auteur.

## A propos de la musique stockée

Olympus ne peut être tenu responsable de tout dégât dû à une perte ou à l'incapacité de lire les données musicales suite à un dysfonctionnement de ce produit ou de votre PC.

## ● Comment utiliser ce manuel

Ce manuel contient une table des matières et un index qui vous permettent d'accéder immédiatement à une fonction que vous souhaitez utiliser ou sur laquelle vous souhaitez obtenir des informations.

### Recherche à partir de la table des matières (📖 page 7)

Les titres de ce manuel figurent dans la liste.



Les titres sont organisés en fonction de la tâche que vous souhaitez exécuter. Par exemple, un chapitre est consacré aux opérations de préparation de votre m:robe, un autre aux opérations de lecture de musique de base.

### Recherche à partir de l'index (📖 page 58)

Les termes utilisés dans ce manuel, tels que les noms de fonctions ou de pièces, sont répertoriés par ordre alphabétique. Lors de la lecture de ce manuel, si vous rencontrez un terme que vous ne comprenez pas ou sur lequel vous souhaitez obtenir davantage d'informations, l'index vous renvoie à la page à laquelle ce terme est utilisé.

## Que signifient les symboles ?

Ce manuel utilise les symboles suivants :

Symbole	Signification
 <b>Conseil</b>	Fournit des informations utiles pour utiliser efficacement le m:robe.
 <b>Remarque</b>	Fournit des instructions et des avertissements applicables lors de l'utilisation du m:robe.
	Indique une page de référence.

## ● Particularités

---

- Avec un disque dur de 5 Go, vous pouvez transférer et stocker environ 1 200 plages audio\* pour les écouter à tout moment et en tout lieu.
- Le Logiciel d'organisation des photos/musique « m:trip » vous permet de visiter des magasins de téléchargement de musique d'un seul clic afin d'acheter aisément des plages musicales.
- Vous pouvez importer des CD audio vers le logiciel d'organisation des photos/musique « m:trip » et les ajouter à votre bibliothèque musicale.
- Vous pouvez synchroniser votre base de données musicales entre votre m:robe et le Logiciel d'organisation des photos/musique « m:trip » en posant le lecteur sur le support connecté à votre PC.
- Vous pouvez utiliser votre m:robe comme disque dur externe pour votre PC.

\* Pour les plages standard de 4 minutes enregistrées à 128 Kbits/s au format WMA.



# ● Table des matières

Introduction . . . . .	3
Comment utiliser ce manuel . . . . .	5
Particularités . . . . .	6
Table des matières . . . . .	7

---

## **Préambule** **9**

Consignes de sécurité . . . . .	9
Contrôles : emplacements et fonctions . . . . .	17
Périphérique . . . . .	17

---

## **Mise en route** **18**

Configuration de votre m:robe . . . . .	18
Recharge de la batterie . . . . .	18
Configuration de votre logiciel m:trip . . . . .	20
Installation du Logiciel d'organisation des photos/musique	
« m:trip » fourni sur votre PC . . . . .	21
Importation de musique dans m:trip . . . . .	22
Transfert de musique de votre PC vers votre m:robe . . . . .	23
Mise sous tension de votre m:robe . . . . .	23
Raccordement à votre PC . . . . .	23
Démarrage du transfert . . . . .	24
Débranchement du m:robe de votre PC . . . . .	24
A propos de la synchronisation entre votre m:robe et m:trip . . . . .	25
Raccordez les écouteurs à votre m:robe . . . . .	26

---

## **Opérations de base** **27**

Mise sous et hors tension du m:robe . . . . .	27
Pour mettre le m:robe sous tension . . . . .	27
Utilisation de l'interrupteur HOLD . . . . .	28
Réglage de la fonction HOLD de l'appareil sur ACTIVE . . . . .	28
Utilisation du pavé tactile . . . . .	29
Fonctions du pavé tactile . . . . .	29
Lire de la musique avec votre m:robe . . . . .	32
Ecran LECTURE . . . . .	33
Affichage des informations sur les plages . . . . .	34
Icônes de la zone d'informations . . . . .	35

MENU PRINCIPAL .....	36
Utilisation de la télécommande (accessoire en option) .....	37
En ajoutant la télécommande en option .....	37

---

**Sélection de musique** **39**

Sélection de musique dans l'écran LISTE DE MUSIQUE ou PARCOURIR .....	39
LISTE DE MUSIQUE .....	40
Eléments de la LISTE DE MUSIQUE .....	40
PARCOURIR .....	41
Eléments de PARCOURIR .....	41

---

**Configuration de votre m:robe** **42**

PARAM. DE MUSIQUE et PARAM. D'APPAREIL .....	42
PARAM. DE MUSIQUE .....	43
Eléments de PARAM. DE MUSIQUE .....	43
PARAM. D'APPAREIL .....	45
Eléments de PARAM. D'APPAREIL .....	45

---

**Informations supplémentaires** **47**



Utilisation de votre m:robe en tant que disque dur externe .....	47
Nettoyage .....	47
Remarques sur la mise au rebut de votre m:robe .....	48
Comment retirer la batterie .....	48
Dépannage .....	50
Réamorçage de votre m:robe .....	52
Liste des messages d'erreur .....	53
Service et maintenance .....	54
Caractéristiques .....	55
Liste des menus .....	57
Index .....	58
Avant de nous contacter .....	59

# Préambule

## ● Consignes de sécurité

Avant d'utiliser ce produit, lisez d'abord ce manuel pour être certain de savoir comment l'employer correctement et en toute sécurité.

Divers symboles sont utilisés pour vous avertir des risques qui pèsent sur vous et sur les autres, et éviter toute détérioration due à une mauvaise utilisation de ce produit. Les symboles et leurs significations sont expliqués ci-dessous.

 <b>Danger</b>	Ce symbole indique qu'une non-observation des instructions risque très certainement d'entraîner une blessure grave ou même la mort.
 <b>Avertissement</b>	Ce symbole indique qu'une non-observation des instructions peut entraîner une blessure grave ou même la mort.
 <b>Attention</b>	Ce symbole indique qu'une non-observation des instructions peut entraîner une blessure ou la détérioration du matériel.

## Précautions de manipulation de ce produit

### Avertissement

- **Ne pas utiliser dans un endroit situé à proximité d'eau courante.** Cela pourrait provoquer une électrocution, un incendie, une surchauffe ou une explosion. Soyez extrêmement prudent lors de l'utilisation de ce produit sous la pluie, dans la neige, à la plage ou en bordure d'un plan d'eau. En outre, ne l'utilisez pas dans une salle de bain ou de douche.
- **N'utilisez ou ne laissez pas ce produit à proximité d'un poêle ou d'un feu.** Cela pourrait provoquer une surchauffe, une explosion ou un incendie. Soyez particulièrement prudent lors de la charge. Par ailleurs, si la gaine du cordon secteur est endommagée, cela pourrait provoquer un incendie ou une électrocution.
- **N'utilisez pas l'appareil en présence de gaz inflammable ou explosif.** N'utilisez pas ce produit en cas de risque de présence de tels gaz dans l'air. Cela pourrait provoquer un incendie ou une explosion
- **Gardez l'appareil hors de portée des enfants.** Ne laissez pas les enfants utiliser ce produit sans surveillance d'un adulte.
- **Évitez un contact prolongé avec l'appareil, l'adaptateur secteur et le support pendant la charge.** L'appareil et le support chauffent pendant la charge ainsi qu'en cas d'utilisation prolongée avec l'adaptateur secteur spécifié. Un contact prolongé avec l'appareil pendant l'utilisation pourrait entraîner des brûlures mineures.
- **Évitez d'utiliser ou de ranger ce produit pendant une longue période dans un environnement poussiéreux ou humide, ou encore saturé en fumée ou en vapeur.** Cela pourrait entraîner un incendie ou une électrocution.
- **En cas d'orage, arrêtez immédiatement d'utiliser ce produit.** Sinon, cela pourrait provoquer une électrocution. Débranchez l'adaptateur secteur et cessez de l'utiliser.
- **N'utilisez pas l'appareil lorsque vous marchez ou conduisez.** Vous risqueriez de vous blesser ou de provoquer un accident. Ne regardez jamais l'affichage lorsque vous conduisez.
- **Ne laissez pas d'eau ou de corps étrangers pénétrer dans l'appareil.** Si de l'eau pénètre dans l'appareil ou si celui-ci tombe dans l'eau, cela risque d'entraîner un incendie ou une électrocution. Mettez immédiatement l'appareil hors tension et contactez le centre S.A.V. Olympus le plus proche.

- **Si vous notez l'apparition d'une odeur, d'une surchauffe, d'une décoloration, d'une modification ou de fumée suspecte, cessez immédiatement d'utiliser le produit**, sous peine de provoquer un incendie, une électrocution ou des brûlures. Débranchez l'adaptateur secteur, mettez immédiatement l'appareil hors tension et contactez le centre S.A.V. Olympus le plus proche.
- **Si vous constatez la présence d'une fuite ou d'une odeur inhabituelle, éloignez ce produit du feu.** Sinon, cela pourrait provoquer une explosion ou un incendie.
- **N'essayez pas de démonter ou de modifier ce produit ou l'adaptateur secteur.** Cela pourrait provoquer une électrocution ou une blessure par les pièces sous haute tension situées à l'intérieur.
- **Ne rompez, n'endommagez ou ne modifiez pas le cordon secteur.** En outre, ne posez aucun objet lourd par-dessus ou ne le recourbez pas de manière excessive. Sinon, cela pourrait endommager le cordon secteur, provoquer un incendie ou une électrocution.



## Attention

---

- **Ne branchez ou débranchez jamais la prise d'alimentation avec des mains humides.** Vous pourriez vous électrocuter.
- **Ne laissez jamais ce produit à un endroit exposé à des températures élevées, tel qu'une voiture garée en plein soleil.** Vous pourriez entraîner une fuite de la batterie, endommager certains composants de l'appareil et créer des risques d'incendie. Évitez de couvrir l'adaptateur secteur ou le support pendant l'utilisation, notamment avec un chiffon ou une couverture. Cela provoquerait une surchauffe ou un incendie.
- **Utilisez uniquement l'adaptateur secteur indiqué.** L'utilisation d'un adaptateur non spécifié peut entraîner une détérioration ou un dysfonctionnement de l'appareil ou de la source d'alimentation. Olympus décline toute responsabilité en cas de détérioration provenant de l'utilisation d'un adaptateur non agréé.
- **Ne détériorez pas le cordon secteur en le tirant et n'essayez pas de l'allonger.** Déconnectez toujours l'adaptateur secteur en tirant sur la fiche et non sur le cordon. Arrêtez immédiatement d'utiliser l'adaptateur secteur dans les cas suivants et contactez le centre S.A.V. Olympus le plus proche.
  - La fiche ou le cordon est chaud, vous sentez une odeur de brûlé ou de la fumée est émise.
  - La fiche ou le cordon est détérioré ou cassé, ou le connecteur est défectueux.
- **Évitez de toucher de façon prolongée le boîtier métallique de l'appareil.**
  - L'appareil devient brûlant lors d'une utilisation prolongée. Un contact prolongé avec les parties métalliques pourrait entraîner des brûlures mineures.
  - Si l'appareil est exposé à des températures basses, sa température extérieure baisse également. La peau peut alors adhérer à l'appareil, ce qui peut entraîner une engelure lorsque vous le saisissez. Portez des gants pour le manipuler.
- **Ne touchez jamais les fuites éventuelles.** Une fuite de batterie, etc., peut s'être produite. La pénétration du liquide dans vos yeux ou tout contact avec celui-ci peut entraîner des blessures. Dans une telle situation, lavez immédiatement avec de l'eau propre et consultez immédiatement un médecin.

## Conditions d'utilisation du produit

- Ce produit contient des pièces électroniques de précision. Evitez d'utiliser ou de laisser le produit pendant de longues périodes dans les lieux indiqués ci-dessous, cela pouvant entraîner une panne ou un dysfonctionnement.
  - Les emplacements où la température et l'humidité sont élevés ou fluctuent beaucoup, par exemple en plein soleil, sur les plages pendant l'été, à l'intérieur de véhicules dont les fenêtres sont fermées ou près d'un équipement de climatisation ou d'un humidificateur.
  - A proximité d'appareils équipés de forts aimants, tels que des enceintes.
  - Les endroits présentant beaucoup de sable, de poussière ou de saleté.
  - Près du feu.
  - Près de l'eau.
  - Les endroits soumis à des vibrations.
- Evitez de laisser tomber ce produit ou encore de le soumettre à des chocs ou à de fortes vibrations.
- Eloignez le produit des objets aimantés. Sinon, vous pourriez être incapable de lire les données. Laisser ce produit à proximité de supports de stockage de données magnétique, tels qu'une carte de crédit, une disquette, etc., risque de les rendre inutilisables.
- Si l'appareil est soumis à un soudain changement de température, par exemple suite à un déplacement d'un lieu froid à une pièce chaude, de la condensation peut se créer à l'intérieur. Utilisez l'appareil lorsque la différence de température réesorbées.
- N'augmentez pas le volume de manière excessive. Les sons puissants peuvent entraîner une perte auditive ou des blessures.

## Précautions concernant l'écran à cristaux liquides

### Préambule

- Evitez d'exercer une trop forte pression sur l'écran à cristaux liquides. Cela peut provoquer des marbrures ou endommager l'écran à cristaux liquides. Si l'écran à cristaux liquides se casse, n'ingérez pas les cristaux liquides. Si votre peau ou vos vêtements entrent en contact avec ces cristaux liquides, nettoyez-les immédiatement avec du savon et de l'eau.
- Des lignes ressemblant à des bandes lumineuses, peuvent apparaître en haut ou en bas de l'écran à cristaux liquides. Il ne s'agit pas d'un dysfonctionnement.
- En règle générale, plus la température est basse, plus il faut de temps à l'écran à cristaux liquides pour s'allumer. Lorsque vous utilisez ce produit dans une zone froide, gardez-le au chaud. Les performances de l'écran à cristaux liquides peuvent diminuer à basses températures, mais elles sont restaurées lorsque le produit revient à des températures normales.
- **La technologie la plus avancée a été utilisée pour la mise au point de l'écran à cristaux liquides. Toutefois, certains pixels sont définitivement éteints ou ne s'allument pas du tout. En outre, selon l'angle de visualisation de l'écran, les couleurs et la luminosité peuvent paraître irrégulières. Cela est dû à la structure de l'écran à cristaux liquides. Il ne s'agit en aucun cas d'un dysfonctionnement.**

## Précautions de manipulation du support

### Danger

- **N'exposez pas le support à l'eau.** L'utilisation dans une pièce humide (telle qu'une salle de bain) peut provoquer un incendie, une surchauffe ou une électrocution.
- **Ne modifiez et ne démontez jamais le support.** Vous risqueriez de provoquer un incendie, une surchauffe, ou encore de vous blesser ou de vous électrocuter.

### Avertissement

- **Ne posez aucun objet métallique sur le support.** Vous risqueriez de provoquer un incendie, une surchauffe ou de vous électrocuter.
- **Gardez l'appareil hors de portée des enfants.** Ne laissez pas les enfants utiliser ce produit sans surveillance d'un adulte.

### Attention

- Veillez à ce que les batteries soient chargées dans la plage de températures comprise entre 5 °C à 35 °C (41 °F à 95 °F). Sinon, vous risquez de provoquer une explosion, un incendie, une fuite de batterie, ou encore d'autres dégâts.
- Ne posez aucun objet lourd sur le support et ne le laissez pas dans une position instable ou dans un endroit humide. Vous risqueriez de provoquer une explosion, un incendie, une fuite ou un dysfonctionnement de la batterie.
- Ne touchez pas le support trop longtemps lorsque vous l'utilisez. Cela pourrait entraîner des brûlures mineures.
- Si le chargement n'est pas terminé après 5 heures, une défaillance est possible. Dans ce cas, débranchez la prise d'alimentation et consultez le centre S.A.V. Olympus le plus proche.
- N'utilisez ou ne stockez pas le support dans/sur un endroit instable, tel qu'un téléviseur, etc. S'il tombe, il risque de vous blesser ou de se casser.

## Précautions de manipulation de l'adaptateur secteur



### Attention

#### Preamble

- Utilisez uniquement l'adaptateur secteur fourni ou un adaptateur spécifié par Olympus. Sinon, cela pourrait provoquer un risque pour votre sécurité ou un dysfonctionnement. Utilisez l'adaptateur secteur possédant la plage de tension spécifiée.
- L'adaptateur secteur est destiné uniquement à une utilisation intérieure.
- Veillez à éteindre ce produit avant de débrancher les câbles des connecteurs ou de la prise électrique. Sinon, vous pourriez entraîner des problèmes de données ou affecter les paramètres ou fonctions internes de ce produit.
- Si vous avez l'intention de ne pas utiliser ce produit pendant une période prolongée, débranchez l'adaptateur secteur de la prise murale par mesure de sécurité.
- Raccordez correctement l'adaptateur secteur à une prise murale. Laissez suffisamment de place pour le cordon et n'exercez pas une force excessive sur l'adaptateur secteur ou le cordon.
- L'adaptateur secteur peut devenir brûlant en cours d'utilisation. Il ne s'agit pas d'un dysfonctionnement.
- Un signal sonore pourrait se faire entendre à l'intérieur de l'adaptateur secteur. Il ne s'agit pas d'un dysfonctionnement.
- Evitez d'approcher l'adaptateur secteur des postes radio. Sinon, vous pourriez créer des signaux parasites pouvant compromettre la qualité de la réception radio.



## A propos du disque dur intégré

Ce produit comprend un disque dur intégré. Les disques durs sont sensibles aux conditions environnantes, telles que les secousses, les vibrations, la température, etc. Tenez compte des avertissements suivants. Si ce produit n'est pas utilisé en respectant ces avertissements, il peut en découler un mauvais fonctionnement, des dégâts ou la perte de données.

- Evitez d'utiliser ou de laisser le produit pendant de longues périodes dans les lieux indiqués ci-dessous, cela pouvant entraîner une panne, un dysfonctionnement ou la perte de données.
  - Ne soumettez pas ce produit à de rapides changements de température susceptibles de produire de la condensation.
  - Evitez de l'utiliser pendant un orage.
  - Eloignez le lecteur de tout appareil renfermant des aimants (par exemple des enceintes).
  - Evitez de placer ce produit à un endroit soumis à de fortes vibrations.
  - Ne placez aucun objet sur ce produit et veillez à ne rien laisser tomber dessus.
  - Ne déposez pas d'objets remplis de liquide, notamment des tasses, à proximité de cet appareil.
  - Ne soumettez pas ce produit à des vibrations ou chocs intenses et ne le jetez pas ou ne le laissez pas tomber.
  - Ne forcez pas lors de l'utilisation de ce produit.
  - Ne désactivez pas le produit et ne débranchez pas le câble USB pendant l'écriture ou la lecture de données.
- Ne formatez pas ce produit à partir de votre PC.
- Les données stockées sur le disque dur peuvent être altérées ou effacées suite à des erreurs d'utilisation, à un mauvais fonctionnement de ce produit ou pendant un travail de réparation. Nous recommandons de sauvegarder tout le contenu important sur un autre support, tel que le disque dur d'un ordinateur.
- Lisez attentivement toute la documentation fournie. Nous ne pouvons être tenus responsables de tout contenu endommagé enregistré sur le disque dur intégré.
- N'oubliez pas de sauvegarder vos données avant d'envoyer ce produit en vue d'une réparation ou d'un entretien.

L'écriture sur le disque dur ou la suppression de données peuvent être nécessaires pendant la réparation ou l'entretien.

## Informations relatives à la batterie intégrée

La batterie intégrée est exclusivement destinée à être utilisée avec Lecteur audio avec disque dur m:robe MR-100. Ne l'utilisez jamais dans d'autres appareils.

### • Décharge

La batterie intégrée se décharge automatiquement lorsqu'elle n'est pas utilisée. N'oubliez pas de la charger régulièrement avant de l'utiliser. Nous recommandons de charger la batterie intégrée une fois tous les 6 mois pour préserver ses performances si vous ne l'utilisez pas pendant une période prolongée.

### • Durée de vie de la batterie intégrée

- La batterie intégrée a une durée de vie de 500 charges et décharges complètes, selon l'utilisation.
- La durée de vie de la batterie intégrée est limitée. Sa charge devient plus courte après une utilisation répétée. Si la batterie intégrée s'épuise rapidement après la charge, il peut être temps de la remplacer. Contactez votre centre S.A.V. Olympus le plus proche pour obtenir une assistance.

### • Température de fonctionnement

Les batteries intégrées sont des produits chimiques. L'efficacité de la batterie intégrée peut varier, même si vous l'utilisez dans la plage de températures recommandée, mais il ne s'agit pas d'un mauvais fonctionnement.

#### • Plage de températures recommandée pour l'utilisation

- Chargement : 5 °C à 35 °C (41 °F à 95 °F)

L'utilisation de ce produit en dehors de la plage de températures ci-dessus peut entraîner une diminution de son efficacité ou de sa durée de vie.



#### Conseil

Ce chargeur est destiné à recharger complètement les batteries intégrées, peu importe leur niveau d'énergie.

**NL** Batterij niet weggooien, maar inleveren als KCA.



#### Pour les utilisateurs en Allemagne

Soucieux de pouvoir éliminer les batteries sans polluer, Olympus a conclu en Allemagne un contrat avec GRS (système collectif de reprise des piles et des batteries).

### • Elimination

Ce produit comprend une batterie lithium ion intégrée. Les batteries lithium ion sont recyclables.

Lorsque vous vous débarrassez de ce produit, renvoyez la batterie intégrée à l'endroit de recyclage. Pour plus d'informations sur le retrait de la batterie intégrée, reportez-vous à la section « Remarques sur la mise au rebut de votre m:robe » (📖 page 48).

Ne démontez jamais ce produit, sauf lorsque vous le mettez au rebut.

## ● Contrôles : emplacements et fonctions

### Périphérique

Votre m:robe possède un système à pavé tactile.

#### Avant

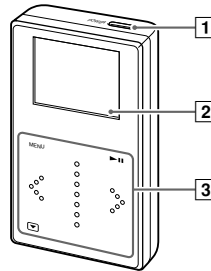

- 1 Touche POWER (☞ page 23, 27)
- 2 Affichage
- 3 Pavé tactile (☞ page 29)

#### Arrière

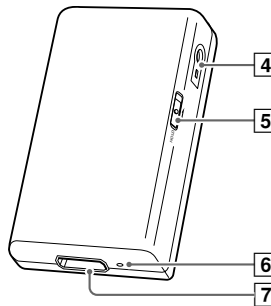

- 4 Prise pour commande à distance/écouteurs (☞ page 26, 38)
- 5 Interrupteur HOLD (☞ page 28)
- 6 Interrupteur de réinitialisation matérielle (☞ page 52)
- 7 Connecteur du support/Prise de raccordement du PC (☞ page 23)



#### Conseil

Vous disposez d'une télécommande en option.

Pour plus d'informations sur la télécommande, consultez la section « Utilisation de la télécommande (accessoire en option) » (☞ page 37).

# Mise en route

## ● Configuration de votre m:robe



### Remarque

Ne raccordez pas votre m:robe à votre PC avant d'avoir installé le Logiciel d'organisation des photos/musique « m:trip » fourni.

## Recharge de la batterie

- 1 Raccordez le cordon secteur à l'adaptateur secteur.
- 2 Raccordez l'adaptateur secteur à la prise DC IN 5V du support.
- 3 Branchez le cordon secteur sur une prise murale.
- 4 Placez votre m:robe dans son support.

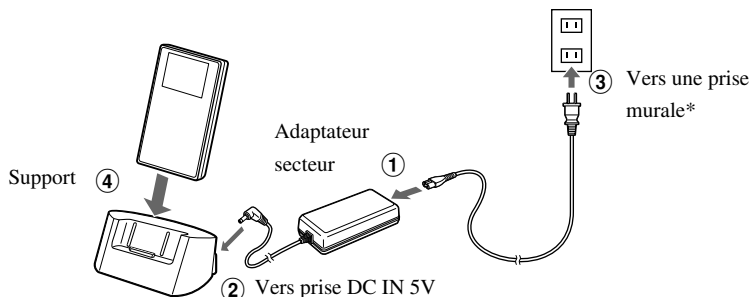

\* La forme de la fiche diffère d'un pays à l'autre.

Le chargement commence. L'écran de chargement apparaît et le témoin DEL de l'appareil clignote.

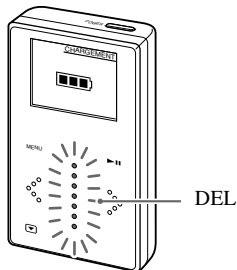

Une fois le chargement terminé, le témoin DEL cesse de clignoter et l'écran CHARGEMENT disparaît.

**Conseils**

- La batterie est complètement chargée en 3 heures environ.
- L'adaptateur secteur fourni est destiné uniquement aux produits Olympus disposant d'une entrée 5V CC.
- Le fait de connecter votre PC et votre m:robe à l'aide du câble USB dédié entraîne également la charge de la batterie par l'intermédiaire du PC. Cependant, la charge dure plus longtemps de cette manière. Pour plus d'informations sur le raccordement du câble USB, consultez la section « Transfert de musique de votre PC vers votre m:robe » (👉 page 23).

## ● Configuration de votre logiciel m:trip

---

Mise en route

### Configuration requise

Les éléments suivants sont nécessaires pour utiliser le logiciel m:trip.

- Système d'exploitation : Windows 2000 Professional/Home, Windows XP Professional/Home Edition
- Processeur : Pentium III ou supérieur
- Mémoire vive (RAM) : 128 Mo ou davantage (256 Mo ou davantage recommandés)
- Espace libre sur le disque dur : 200 Mo minimum (pour l'installation)
- Interface : USB 2.0/1.1 (USB 2.0 - grande vitesse - recommandé)
- Moniteur : 800 × 600 points ou davantage, 65 536 couleurs ou davantage (16 770 000 couleurs recommandées)
- Lecteur de CD-ROM
- Internet Explorer 6 ou ultérieur
- Lecteur Windows Media 9 ou ultérieur



#### Conseil

Le fonctionnement n'est pas garanti avec des PC possédant un système d'exploitation mis à niveau.

## Installation du Logiciel d'organisation des photos/musique « m:trip » fourni sur votre PC

- 1 Mettez votre PC sous tension et insérez le CD-ROM fourni dans le lecteur de CD-ROM.

L'écran ci-dessous s'affiche.

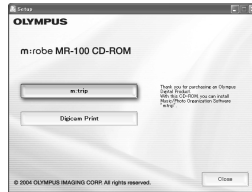

### Conseil

Si l'écran ci-dessus n'apparaît pas après l'insertion du CD-ROM fourni, cliquez sur l'icône [Poste de travail] du bureau et double-cliquez sur l'icône du CD-ROM pour démarrer [Launcher.exe].

- 2 Cliquez sur le bouton [m:trip].  
Lorsque l'écran Install Wizard apparaît, suivez les instructions affichées.
- 3 Cliquez sur [Finish] lorsque l'écran « InstallShield Wizard Complete » s'affiche.  
L'installation du logiciel m:trip est terminée.  
Si vous êtes invités à redémarrer votre PC au terme de l'installation, faites-le.

### Pour exécuter m:trip

Double-cliquez sur l'icône m:trip du bureau pour démarrer le logiciel.

Une fois le logiciel m:trip exécuté, enregistrez votre m:robe dans l'écran d'enregistrement de l'utilisateur.

### Utilisation de l'aide en ligne

Pour plus d'informations sur le fonctionnement et l'utilisation du logiciel « m:trip », reportez-vous à l'aide en ligne.

Pour parcourir l'aide en ligne, cliquez sur [Help] en haut de l'écran de m:trip.

## Importation de musique dans m:trip

Vous pouvez importer de la musique à partir de CD audio.

Lorsque vous importez les données audio du CD audio, le format de fichier est WMA.

m:trip ne permet pas d'importer les fichiers au format MP3.

### 1 Insérez un CD audio dans votre PC.

m:trip s'exécute automatiquement et l'écran ci-dessous s'affiche.

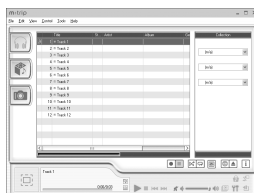

#### Conseil

Si [m:trip] ne démarre pas automatiquement, exécutez-le en sélectionnant [Démarrer], [(All) Programs] et [OLYMPUS m-trip].

### 2 Cliquez sur le bouton [Import from audio CD] sur l'écran de votre PC.

L'importation du CD audio commence.



#### Conseils

- Vous pouvez également importer des fichiers WMA ou MP3 déjà enregistrés sur votre PC, ou acheter des fichiers audio téléchargés à partir d'Internet.

Pour plus d'informations, reportez-vous à l'aide en ligne du logiciel m:trip.

- Vous ne pouvez pas utiliser l'Explorateur Windows, par exemple, pour transférer et lire de la musique sur votre m:robe. Vous devez utiliser m:trip.

Pour plus d'informations, reportez-vous à l'aide en ligne du logiciel m:trip.



# ● Transfert de musique de votre PC vers votre m:robe

## Mise sous tension de votre m:robe

- 1 Appuyez sur POWER.

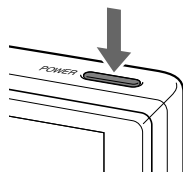

## Raccordement à votre PC

Raccordez votre m:robe à votre PC.

- 1 Raccordez à votre PC le câble USB dédié.
- 2 Raccordez le câble USB dédié au support.
- 3 Placez votre m:robe dans son support.

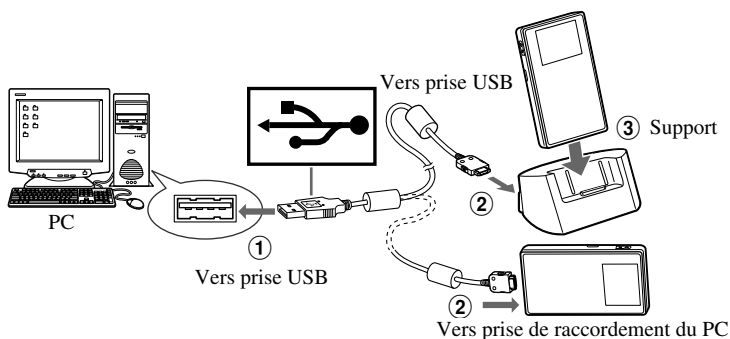

### Conseils

- Lorsque vous raccordez votre m:robe à votre PC, vous pouvez également connecter le câble USB dédié directement à la prise de raccordement au PC de votre m:robe plutôt que de le raccorder à la prise USB du support.
- Votre m:robe étant hors tension, raccordez-le à votre PC à l'aide du câble USB dédié. La batterie de votre m:robe se charge automatiquement à partir de votre PC. Si votre m:robe est mis sous tension (POWER) pendant la charge, celle-ci s'arrête mais la charge de la batterie demeure intacte aussi longtemps que l'adaptateur PC et le câble USB dédié sont raccordés.
- Selon le PC ou le port USB, il se peut que vous remarquiez l'absence d'alimentation (POWER). Dans ce cas, utilisez l'adaptateur secteur fourni pour effectuer le raccordement à votre m:robe.

## Démarrage du transfert

Lorsque vous avez raccordé votre m:robe à votre PC, le Logiciel d'organisation des photos/musique « m:trip » démarre automatiquement.

Pour démarrer le transfert, cliquez sur [Start] dans l'écran qui s'affiche lorsque vous cliquez sur [Sync] dans le coin inférieur droit de l'écran de votre m:trip.

Pendant le transfert, l'écran ci-dessous apparaît sur votre m:robe.

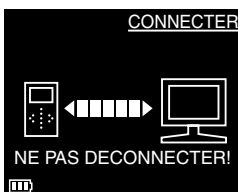

Une fois le transfert terminé, le témoin de transfert disparaît de l'écran.



### Conseil

Vous pouvez configurer le logiciel m:trip afin que le transfert ne démarre pas automatiquement. Pour plus d'informations, reportez-vous à l'aide en ligne du logiciel m:trip.

## Débranchement du m:robe de votre PC

- 1 Cliquez sur le bouton [Remove m:robe] de l'écran m:trip.
- 2 Retirez votre m:robe du support.

Lorsque vous raccordez votre m:robe directement au PC, débranchez le câble USB dédié de votre m:robe.

## A propos de la synchronisation entre votre m:robe et m:trip

La connexion de votre m:robe à votre PC permet de synchroniser et de transférer les données musicales entre le m:robe et m:trip. Cette fonction est qualifiée de « synchronisation ».

Par exemple, les informations ajoutées aux fichiers dans le logiciel m:trip apparaissent sur votre m:robe. Vous pouvez également gérer les données du m:robe sur le logiciel m:trip en choisissant de synchroniser ou non chaque fichier audio; activez/désactivez la case à cocher « Sync » située en regard de chaque plage pour choisir de les synchroniser ou non.

### – Formats de fichiers audio pris en charge par le m:robe

- WMA (VBR y compris)
- MP3 (VBR y compris)



#### Conseil

Les fichiers non pris en charge par le m:robe ne peuvent pas être transférés de votre PC vers votre m:robe.

## A propos de la synchronisation des fichiers audio

Vous pouvez organiser les fichiers audio à l'aide du logiciel m:trip. S'il existe dans m:trip un fichier que vous ne souhaitez pas transférer vers votre m:robe, mais que vous désirez conserver dans m:trip, désactivez la case à cocher « Sync Checkbox » en regard de sa plage sur l'écran m:trip pour empêcher la synchronisation du fichier.

Il est également possible d'utiliser la case à cocher « Sync Checkbox » pour supprimer des fichiers dans votre m:robe. Si vous désactivez la case à cocher « Sync Checkbox » du fichier à supprimer dans m:trip, il sera supprimé lors de la prochaine synchronisation de votre m:robe avec m:trip.



#### Remarque

Si vous supprimez des fichiers dans m:trip, ils seront aussi supprimés automatiquement de votre m:robe lors de la prochaine synchronisation.



#### Conseils

- Vous pouvez utiliser m:trip pour organiser et sauvegarder les données enregistrées sur votre PC. Par la suite, veillez à ne pas supprimer les données dans m:trip.
- Si vous disposez de plusieurs m:robes, vous pouvez organiser les données de chacun avec un PC. Vous pouvez gérer jusqu'à 8 m:robe à l'aide d'un seul PC. Cependant, vous ne pouvez pas gérer un m:robe avec plusieurs PC. Pour plus d'informations, reportez-vous à l'aide en ligne du logiciel m:trip.

## Raccordez les écouteurs à votre m:robe

- 1 Raccordez les écouteurs fournis au câble d'extension.
- 2 Raccordez le câble d'extension à votre m:robe.

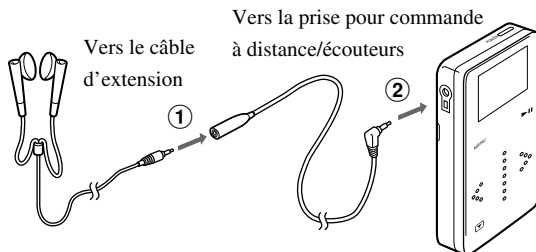

### Remarques

- Réglez le niveau de volume sur le minimum avant de porter les écouteurs afin d'éviter d'altérer votre ouïe.
- N'augmentez pas le volume de manière excessive. Les sons puissants peuvent entraîner une perte auditive.



### Conseils

- Vous pouvez également brancher les écouteurs directement sur la prise de télécommande/écouteurs de votre m:robe sans utiliser le câble d'extension pour réduire la longueur de câble, le cas échéant.
- Il est possible d'utiliser la télécommande en option plutôt que le câble d'extension fourni. Pour plus d'informations sur la télécommande, consultez la section « Utilisation de la télécommande (accessoire en option) » (📖 page 37).

# Opérations de base

## Mise sous et hors tension du m:robe

Avant de mettre votre m:robe sous tension, vérifiez que l'interrupteur HOLD est en position de désactivation (👉 page 28).

### Pour mettre le m:robe sous tension

- 1 Appuyez sur POWER.

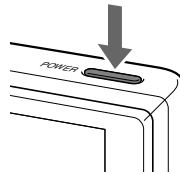

Votre m:robe est sous tension. Le pavé tactile s'allume.

L'écran MENU PRINCIPAL (👉 page 36) ou LECTURE (👉 page 33) apparaît.



#### Conseils

Si la lecture de musique est interrompue et si vous n'effectuez aucune opération pendant plus de 3 minutes, votre m:robe se met automatiquement hors tension (fonction d'extinction automatique).

Lorsque vous décidez de reprendre l'utilisation de votre m:robe, appuyez sur POWER.

### Pour mettre le m:robe hors tension

- 1 Appuyez de nouveau sur POWER.

Votre m:robe est hors tension.

## ● Utilisation de l'interrupteur HOLD

### – Fonction HOLD

Cela évite tout enclenchement fortuit lors du transport du m:robe dans votre poche ou votre sac.

### Réglage de la fonction HOLD de l'appareil sur ACTIVE

Faites glisser l'interrupteur HOLD en suivant le sens de la flèche sur votre m:robe.

**ACTIVE**



L'écran disparaît et le panneau tactile devient inactif.

L'état HOLD est ACTIVE, « **ON** » apparaît à l'écran. Reportez-vous à la section « Ecran LECTURE »

(👁️ page 33).

#### **Pour régler HOLD sur DESACTIVE**

Pour utiliser à nouveau le m:robe, faites glisser le commutateur HOLD dans le sens contraire de la flèche.

« **ON** » disparaît de l'écran.

## Utilisation du pavé tactile

### Fonctions du pavé tactile



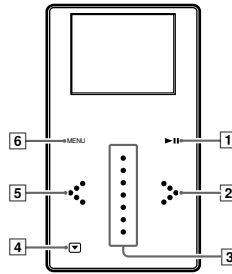

Les fonctions du pavé tactile varient selon le mode : Lecture, Sélection de musique ou Réglages.









#### Écran LECTURE (👉 page 33)

N°	Touche	Fonction
1	(lecture/pause)	Démarrer ou interrompre la musique.
2	(droite)	Accéder au début de la plage suivante. Maintenez la touche enfoncée pour avancer rapidement.
3	Touche de défilement	Régler le volume (👉 page 32).
<b>Conseils</b> <ul style="list-style-type: none"> <li>• Dans l'écran LISTE DE LECTURE, vous pouvez faire défiler la liste des plages.</li> <li>• Dans l'écran PAROLES, vous pouvez faire défiler les paroles.</li> </ul>		
4	(afficher)	Faire basculer l'écran vers LISTE DE LECTURE, PAROLES et LECTURE (👉 page 34).
5	(gauche)	Revenir à la plage précédente. Maintenez la touche enfoncée pour rembobiner.
6	-MENU-	Basculez vers l'écran que vous avez sélectionné précédemment en appuyant sur . Maintenez la touche enfoncée pour basculer vers l'écran MENU PRINCIPAL.

## Ecran MENU PRINCIPAL (👉 page 36)





N°	Touche	Fonction
1	 (lecture/pause)	Démarrer et interrompre la musique.
2	 (droite)	Modifier l'affichage pour afficher l'élément sélectionné.
3	Touche de défilement	Faire défiler les éléments à sélectionner.
4	 (afficher)	-
5	 (gauche)	-
6		Revient à l'écran LECTURE.

## Ecrans LISTE DE MUSIQUE et PARCOURIR (👉 page 40, 41)

N°	Touche	Fonction
1	 (lecture/pause)	Démarrer et interrompre la musique.
2	 (droite)	Modifier l'affichage pour afficher l'élément sélectionné.
3	Touche de défilement	Faire défiler les éléments à sélectionner.
4	 (afficher)	-
5	 (gauche)	Revenir au dernier écran.
		 <b>Conseil</b> Dans l'écran LISTE DE MUSIQUE, l'écran MENU PRINCIPAL s'affiche.
6		Revient à l'écran LECTURE. Maintenez la touche enfoncée pour basculer vers l'écran MENU PRINCIPAL.



## Affichage de PARAM. DE MUSIQUE et PARAM. D'APPAREIL (👉 page 43, 45)

N°	Touche	Fonction
1	 (lecture/pause)	Définir l'option.
2	 (droite)	L'écran affiche l'élément sélectionné.
3	Touche de défilement	Faire défiler les éléments à sélectionner.
4	 (afficher)	-
5	 (gauche)	Revenir au dernier écran.
6		Revient à l'écran LECTURE. Maintenez la touche enfoncée pour basculer vers l'écran MENU PRINCIPAL.

**Conseil**

Les touches qui peuvent être utilisées s'allument.

## ● Lire de la musique avec votre m:robe

- 1 Appuyez sur  sur le panneau tactile.

La lecture démarre.



### Conseil

Si vous avez arrêté la lecture au milieu d'un morceau, elle reprend là où vous l'avez interrompue.

## Réglage du volume

- 1 Appuyez sur la touche de défilement.

Vous pouvez augmenter ou diminuer le volume.

Lorsque vous utilisez la touche de défilement, l'écran REGLAGES DU VOLUME s'affiche.



Pour plus d'informations sur le pavé tactile, reportez-vous à la section « Utilisation du pavé tactile »

( page 29).

## Ecran LECTURE

Dans l'écran LECTURE apparaissent les informations relatives à la chanson en cours de lecture, ainsi que d'autres indications.



- |   |                          |    |                  |
|---|--------------------------|----|------------------|
| 1 | TITRE DU MENU            | 6  | BARRE DE LECTURE |
| 2 | TEMPS TOTAL DE LA PLAGE  | 7  | ARTISTE          |
| 3 | HORLOGE                  | 8  | TITRE            |
| 4 | ZONE D'INFORMATIONS      | 9  | ETAT DE MAINTIEN |
| 5 | TEMPS ÉCOULÉ DE LA PLAGE | 10 | NOMBRE DE PLAGES |

## Affichage des informations sur les plages

Chaque fois que vous appuyez sur  sur le panneau tactile dans l'écran LECTURE, l'affichage change de la manière suivante.

Opérations de base

- Ecran LISTE DE LECTURE

Vous pouvez vérifier la liste de lecture en cours.

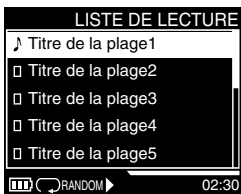

- Ecran PAROLES

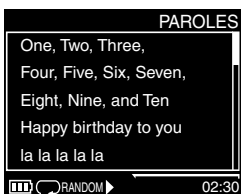

Vous pouvez faire défiler l'écran et afficher les paroles à l'aide de la touche de défilement.



### Conseil

Si le fichier audio ne possède aucune information sur les paroles, rien ne s'affiche.



- Revenez à l'écran LECTURE.



## Icônes de la zone d'informations

L'état de la plage en cours de lecture et le témoin de batterie du m:robe s'affichent en bas de l'écran.

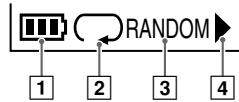

N°	Nom	Fonction de l'icône	Page
1	Témoin de la batterie	: La batterie est complètement chargée. /  : Batterie faible. : Chargez la batterie. <b>Conseil</b> L'indicateur clignote pendant la charge de la batterie.	page 18
2	Fonction de répétition	: Répète une plage : Répète toutes les plages d'une liste sélectionnée Aucune : Aucune répétition	page 43
3	Mode RANDOM	<b>RANDOM</b> : Les plages sont lues dans un ordre aléatoire.	page 43
4	Lecture ou pause	: Mode de lecture : Pause	page 32

## MENU PRINCIPAL

Dans l'écran MENU PRINCIPAL, vous pouvez sélectionner les pages à lire et modifier le mode de lecture, ainsi que définir des paramètres.

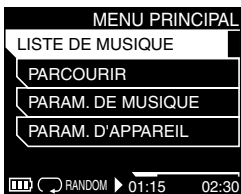



### Sélection

- LISTE DE MUSIQUE (👉 page 40)
- PARCOURIR (👉 page 41)

### Paramètres

- PARAM. DE MUSIQUE (👉 page 43)
- PARAM. D'APPAREIL (👉 page 45)

- 1 Maintenez la touche  enfoncée pour basculer vers l'écran MENU PRINCIPAL.
- 2 Sélectionnez l'élément à l'aide de la touche de défilement, puis appuyez sur . L'écran affiche l'élément sélectionné.

## ● Utilisation de la télécommande (accessoire en option)

### En ajoutant la télécommande en option

Lorsque vous écoutez votre musique préférée avec le m:robe, appuyez simplement sur la touche ♥ de la télécommande RM13 en option pour la retrouver facilement ultérieurement. La chanson est immédiatement reprise dans la liste « FAVORIS » (📖 page 40). Ainsi, vous ajoutez facilement des chansons à votre liste de favoris, sans recourir à votre PC.

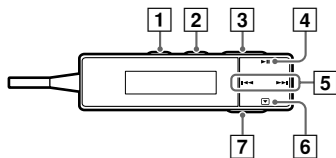

N°	Touche	Fonction
1	♥ Ajouter aux FAVORIS	Appuyez cette touche pour ajouter la plage affichée actuellement à la liste « FAVORIS » (📖 page 40).
2	Mode	Appuyez à plusieurs reprises sur cette touche pour sélectionner le mode de lecture souhaité. Chaque appui modifie le mode comme suit : REPETER TOUT/REPETER UNE PLAGE/ALEATOIRE/ REPETITION ALEATOIRE/DESACTIVE.
3	Contrôle du volume	Régler le volume en appuyant sur + ou sur -.
4	▶    Lire/Arrêter	Lit/arrête la lecture.
5	⏮ / ⏭	Plage précédente /Appuyez sur cette icône pour revenir au début de la plage en cours. Appuyez à deux reprises sur cette touche pour revenir au début de la plage précédente. Maintenez la touche enfoncée pour rembobiner. /Plage suivante /Appuyez sur cette touche pour lire la plage suivante. Maintenez la touche enfoncée pour avancer rapidement.
6	☑ Affichage	Appuyez à plusieurs reprises sur cette touche pour modifier l'affichage. Chaque appui modifie l'affichage comme suit : nom de la plage/nom de l'artiste/affichage normal.
7	HOLD	Faites glisser l'interrupteur pour régler la fonction HOLD sur ACTIVE ou sur DESACTIVE (📖 page 28).

## Branchement de la télécommande et des écouteurs

- 1 Raccordez la télécommande aux écouteurs fournis.
- 2 Raccordez la télécommande à votre m:robe.

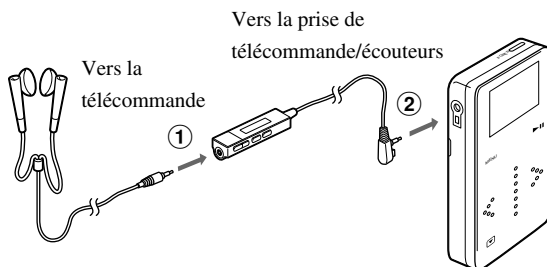

### Remarques

- Réglez le niveau de volume sur le minimum avant de porter les écouteurs afin d'éviter d'altérer votre ouïe.
- N'augmentez pas le volume de manière excessive. Les sons puissants peuvent entraîner une perte auditive.



# Sélection de musique

Vous pouvez choisir les plages à lire à l'aide de l'écran « LISTE DE MUSIQUE » ou « PARCOURIR ».







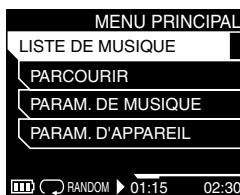

## Conseil

Pour créer une LISTE DE MUSIQUE, reportez-vous à l'aide en ligne de m:trip.

## ● Sélection de musique dans l'écran LISTE DE MUSIQUE ou PARCOURIR

- 1 Maintenez la touche  enfoncée pour basculer vers l'écran MENU PRINCIPAL.



- 2 Sélectionnez « LISTE DE MUSIQUE » ( page 40) ou « PARCOURIR » ( page 41) à l'aide de la touche de défilement, puis appuyez sur .
- 3 Sélectionnez la catégorie souhaitée à l'aide de la touche de défilement, puis appuyez sur .
- 4 Choisissez le morceau à lire à l'aide de la touche de défilement, puis appuyez sur .

L'écran de l'élément sélectionné apparaît.



La lecture de la plage sélectionnée démarre et l'écran LECTURE s'affiche ( page 33).



## Conseil

Si vous appuyez sur , l'écran précédent réapparaît.

## Pour annuler et quitter le mode de sélection

- Appuyez sur . L'écran LECTURE s'affiche en mode LECTURE.
- Maintenez la touche  enfoncée jusqu'à ce que l'écran MENU PRINCIPAL s'affiche.

## LISTE DE MUSIQUE

À l'aide de « LISTE DE MUSIQUE » dans l'écran MENU PRINCIPAL, vous pouvez sélectionner des plages à lire selon les critères suivants: plages lues récemment, plages lues fréquemment, plages avec texte, etc.

Les listes des plages lues récemment, lues fréquemment et non lues sont créées dans votre m:robe.



### Éléments de la LISTE DE MUSIQUE

#### FAVORIS

Affiche la liste de vos plages préférées.

Pour ajouter une plage audio à la liste des favoris en mode de lecture, appuyez sur la touche ♥ de la télécommande (📶 page 37).

#### LECTURES RECENTES

Affiche les 10 dernières plages lues.

#### MON TOP 20

Affiche la liste des 20 plages lues le plus fréquemment.

#### PLAGES PAROLES

Affiche la liste des plages comprenant des paroles.

#### PLAGES NON LUES

Affiche la liste des plages qui n'ont pas été lues.

#### SELECTION

Vous pouvez créer dans m:trip une « SELECTION » originale pouvant être transférée vers votre m:robe lors de la synchronisation de votre m:robe avec le logiciel m:trip.

# PARCOURIR

Si vous transférez des plages audio de m:trip vers votre m:robe, ce dernier crée une bibliothèque basée sur les informations relatives aux plages. L'utilisation de « PARCOURIR » dans l'écran MENU PRINCIPAL vous permet d'afficher, de lire ou de parcourir les données de chaque artiste, album, genre, compositeur ou année. Pour plus d'informations sur la manière d'obtenir et de définir les informations relatives aux plages, reportez-vous à l'aide en ligne de m:trip.

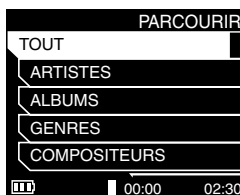

## Éléments de PARCOURIR

### TOUT

Affiche la liste de toutes les plages enregistrées dans votre m:robe.

### ARTISTES

Affiche la liste des plages audio par nom d'artiste.

Utilisez la touche de défilement pour sélectionner un nom d'artiste, puis appuyez sur  pour afficher la liste « TOUT » ou les titres des albums de cet artiste.

### ALBUMS

Affiche la liste des plages audio par titre d'album.

Utilisez la touche de défilement pour sélectionner « TOUT » ou un titre d'album à lire, puis appuyez sur  pour afficher la liste des plages de l'album.

### GENRES

Affiche la liste des plages audio par genre.

Utilisez la touche de défilement pour sélectionner un nom de genre, puis appuyez sur  pour afficher « TOUT », « ALBUMS » ou « ARTISTES ».

Utilisez la touche de défilement pour sélectionner un élément, puis appuyez sur  pour afficher les plages de cet élément.

### COMPOSITEURS

Affiche la liste des plages audio par compositeur.

### ANNEE

Affiche la liste des plages audio par année de sortie.

# Configuration de votre m:robe





Vous pouvez personnaliser différents paramètres pour les modes de lecture et les effets sonores, etc. Il est possible de vérifier les paramètres ou de les modifier le cas échéant dans l'écran des paramètres.

Configuration de votre m:robe

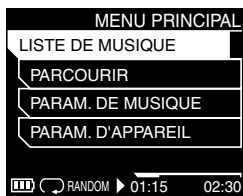
## PARAM. DE MUSIQUE et PARAM. D'APPAREIL

- 1 Maintenez la touche  enfoncée pour basculer vers l'écran MENU PRINCIPAL.





- 2 Sélectionnez « PARAM. DE MUSIQUE » ( page 43) ou « PARAM. D'APPAREIL » ( page 45) à l'aide de la touche de défilement, puis appuyez sur .
  - 3 Sélectionnez l'élément à modifier ou à vérifier à l'aide de la touche de défilement, puis appuyez sur .  
L'écran de l'élément sélectionné apparaît.
  - 4 Sélectionnez la valeur à modifier à l'aide de la touche de défilement, puis appuyez sur .
- La valeur est définie et l'écran PARAM. DE MUSIQUE ou PARAM. D'APPAREIL s'affiche.



### Conseil

Appuyez sur  pour annuler la modification d'un élément de l'écran des paramètres. L'affichage revient à l'écran précédent.

### Pour annuler et quitter le mode SETTINGS

- Appuyez sur . L'écran LECTURE s'affiche en mode LECTURE.
- Maintenez la touche  enfoncée jusqu'à ce que l'écran MENU PRINCIPAL s'affiche.

## PARAM. DE MUSIQUE

Vous pouvez personnaliser des paramètres pour une série de modes de lecture, ainsi que leurs effets sonores.



## Éléments de PARAM. DE MUSIQUE

### REPETITION

Vous pouvez sélectionner les modes de répétition suivants.

- **DESACTIVE** : Aucune répétition.
- **TOUT** : Répète toutes les pages de la sélection choisie.
- **UNE** : Répète une page.



#### Conseils

- Lorsque la fonction REPETITION est activée, l'icône s'affiche dans l'écran LECTURE (👉 page 33).
- Si vous sélectionnez « UNE », vous ne pouvez pas sélectionner la fonction aléatoire.

### ALEATOIRE

Les pages de la sélection choisie sont lues dans un ordre aléatoire.



#### Conseils

- Lorsque la fonction ALEATOIRE est activée, l'icône s'affiche dans l'écran LECTURE (👉 page 33).
- Si vous sélectionnez cette fonction, vous ne pouvez pas sélectionner la fonction de répétition « UNE ».

**EGALISEUR**

Vous pouvez sélectionner le type d'égalisation en fonction de vos préférences ou du genre parmi les éléments suivants :

<b>Classification</b>	<b>Élément</b>
Convient à un genre déterminé	CLASSIQUE, ELECTRONIQUE, HIP HOP, JAZZ, POP, ROCK, RHYTHM & BLUES
Réglage de niveaux particuliers	ACCENTUAT. GRAVES, REDUCTION GRAVES, ACCENTUAT. MEDIUMS, REDUCTION MEDIUMS, ACCENTUATION AIGUS, REDUCTION AIGUS, ACCENTUATION VOIX
Autres	<p>PAROLES : Peut être utile pour écouter des enregistrements vocaux, tels qu'un livre audio ou un discours.</p> <p>DANS LE TRAIN : Vous pouvez ainsi écouter confortablement dans des environnements bruyants, que ce soit en train ou en avion par exemple en accentuant les graves. Permet aussi de minimiser les fuites acoustiques (en coupant la plage des hautes fréquences).</p>
Sans effet	DESACTIVE

# PARAM. D'APPAREIL

Vous pouvez vérifier et définir les paramètres du périphérique.

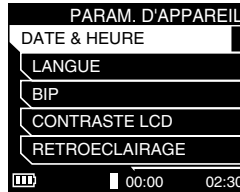

## Éléments de PARAM. D'APPAREIL

### DATE & HEURE

Définissez la date et l'heure actuelles.

- 1 Appuyez sur  pour sélectionner l'élément à modifier.
- 2 Modifiez la valeur à l'aide de la touche de défilement.



#### Conseil

Lorsque l'élément HEURE sélectionné clignote, appuyez sur  pour sélectionner le mode 24 heures ou 12 heures.

- 3 Répétez les étapes 1 et 2 pour définir d'autres éléments.
- 4 Une fois terminée la modification du dernier élément de droite, appuyez sur . L'écran de paramètres suivant s'affiche.

Pour définir d'autres éléments, répétez les étapes 1 et 2.



#### Conseils

- « Y/M/D » est un format de date. Sélectionnez le format de date Y/M/D (année/mois/jour), M/D/Y (mois/jour/année) ou D/M/Y (jour/mois/année) à l'aide de la touche de défilement.
- Appuyez sur  pour sélectionner l'élément à régler.

- 5 Pour régler la date et l'heure, appuyez sur . L'écran PARAM. D'APPAREIL s'affiche.

## LANGUE

Sélectionnez la langue à utiliser pour l'affichage.



### Conseil

Les noms des langues que vous pouvez sélectionner s'affichent dans la langue proprement dite.

## BIP

Spécifiez si vous souhaitez que les systèmes du son soient activés ou non.

Si vous sélectionnez « ACTIVE », vous pouvez entendre les sons système dans les écouteurs.

## CONTRASTE LCD

Sélectionnez le contraste de l'écran à l'aide de la touche de défilement.

## RETROECLAIRAGE



Le rétroéclairage s'allume lorsque vous utilisez le lecteur. Sélectionnez la durée qui doit s'écouler avant l'extinction du rétroéclairage après le début de l'utilisation. Lorsque l'appareil est alimenté par l'adaptateur secteur, le rétroéclairage reste allumé. Vous pouvez régler la minuterie sur 3, 5, 15, 30 secondes, ou sur ACTIVE pour le laisser toujours allumé.

## MINUTERIE

Sélectionnez le nombre de minutes qui doivent s'écouler avant la mise hors tension de l'appareil. Vous pouvez sélectionner 30, 60, 90, 120 minutes ou DESACTIVE.

## REINITIALISER TOUT

Permet de réinitialiser toutes les valeurs en mode de paramètres.

Sélectionnez « OK » à l'aide de la touche de défilement, puis appuyez sur . L'écran de confirmation s'affiche. Sélectionnez « OK », puis appuyez sur  pour réinitialiser tous les paramètres.



### Conseil

Les données audio enregistrées sur votre m:robe ne peuvent pas être supprimées à l'aide de cette fonction. Pour supprimer les données audio, vous devez utiliser votre PC. Pour plus d'informations, reportez-vous à l'aide en ligne du logiciel d'organisation des photos/musique « m:trip ».

## PROPRIETE

Affiche la capacité du disque dur, le nom du modèle, la version du microcode et le numéro de série.



# Informations supplémentaires

## ● Utilisation de votre m:robe en tant que disque dur externe

---

Le PC peut reconnaître votre m:robe en tant que disque dur externe. Vous pouvez enregistrer des données non audio et les emmener avec vous.

### ⚠ Remarques

- Ne jamais ajouter, corriger ou supprimer jamais de fichier dans le dossier Système du disque dur du m:robe, ou ce dossier proprement dit, et ne modifiez pas le nom d'un fichier ou du dossier, au risque de provoquer un dysfonctionnement de votre m:robe.
- Vous ne pouvez pas lire de fichiers transférés depuis un logiciel autre que le Logiciel d'organisation des photos/musique « m:trip » fourni. Ne pas écrire ni supprimer pas de données dans le dossier m:trip à l'aide de votre PC (par exemple avec l'Explorateur Windows, etc.).

## ● Nettoyage

---

### Extérieur

Essayez délicatement avec un chiffon doux. Si l'appareil est très sale, essayez-le avec un chiffon trempé dans du détergent. Si vous avez utilisé l'appareil à la plage, nettoyez-le à l'aide d'un chiffon humide.

### Écran à cristaux liquides

Essayez délicatement la poussière ou la saleté présentes sur l'écran ACL à l'aide d'un chiffon doux.

### ⚠ Remarque

N'utilisez pas de solvants puissants comme l'essence ou l'alcool, ni de chiffons ayant subi un traitement chimique.

## Remarques sur la mise au rebut de votre m:robe

Lorsque vous mettez ce produit au rebut, retirez la batterie intégrée. Ne démontez jamais ce produit, sauf lorsque vous le mettez au rebut.

Informations supplémentaires

### Danger

- **Ne laissez pas les bornes +/- de la batterie intégrée entrer en contact avec des objets métalliques, et n'exposez pas la batterie intégrée à des chocs violents.** En outre, ne la transportez ou ne la stockez pas avec un collier, une épingle à cheveux, etc. En effet, cela peut entraîner un court-circuit susceptible de provoquer une surchauffe, une explosion ou un incendie.
- **Ne chauffez, démontez ou modifiez pas la batterie intégrée, ne l'exposez pas à l'eau ou ne la laissez pas dans un endroit extrêmement chaud.** Cela pourrait provoquer une surchauffe, une explosion ou un incendie.
- **Ne percez pas la batterie intégrée avec un clou, ne la frappez pas avec un marteau, ne la lancez pas et ne la piétinez pas.** Cela pourrait provoquer une surchauffe, une explosion, un incendie ou une fuite de la batterie.
- **Avant de vous en débarrasser, entourez le connecteur de la batterie de bande adhésive isolante.** Sinon, un court-circuit peut se produire, entraînant ainsi une explosion ou un incendie.

### Avertissement

- **Gardez la batterie intégrée hors de portée des enfants.** Sinon, vous risquez de provoquer un accident ou des blessures.
- **En cas de fuite de la batterie, si le liquide pénètre dans vos yeux, lavez-les immédiatement avec de l'eau propre et consultez tout de suite un médecin.** Sinon, cela pourrait provoquer des blessures aux yeux.

## Comment retirer la batterie

- 1 Si votre m:robe est sous tension, appuyez sur la touche POWER pour le mettre hors tension.
- 2 Retirez les quatre vis latérales et inférieures de l'appareil à l'aide du tournevis.

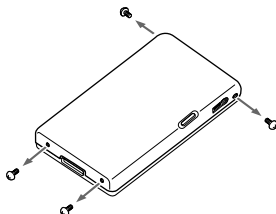

### 3 Retirez le capot arrière.

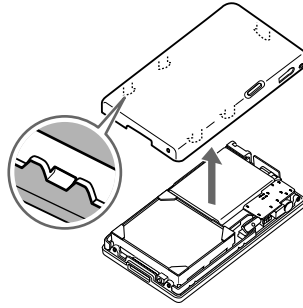

Si vous éprouvez des difficultés lors du retrait du capot arrière, saisissez-le fermement et appliquez un effet de levier à partir d'une extrémité.

### 4 Retirez la batterie intégrée de l'appareil.

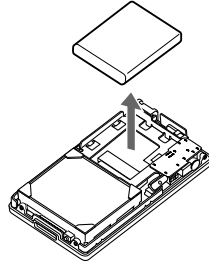

Une fois la batterie retirée, appliquez du papier adhésif sur le câble relié au corps de la batterie, en veillant à recouvrir la partie du connecteur. Ensuite, placez la batterie dans un sac en plastique.









#### Remarques







- Vérifiez que la batterie interne est complètement épuisée avant de la retirer.
- Assurez-vous que votre m:robe est hors tension avant de retirer la batterie.
- Une fois la batterie retirée, ne la réutilisez pas.
- Renvoyez dès que possible la batterie intégrée que vous avez retirée à l'endroit de recyclage.
- Lors de l'élimination de ce produit, vous devez respecter les réglementations et législations locales en vigueur dans votre municipalité. Pour plus d'informations, contactez votre autorité locale.

## ● Dépannage

Avant d'envisager la réparation du produit, essayez de résoudre le problème en vérifiant les points de la liste ci-dessous. Si le problème persiste, contactez le centre S.A.V. Olympus le plus proche.

En outre, n'oubliez pas de sauvegarder les données contenues dans votre m:robe avant d'envoyer ce produit en vue d'une réparation ou d'un entretien. L'écriture sur le disque dur ou la suppression de données, par exemple, peuvent être nécessaires pendant la réparation ou l'entretien. En raison des restrictions liées aux droits d'auteur, nous ne sommes pas autorisés à copier les données enregistrées lors d'une réparation ou d'un entretien. Nous recommandons également de sauvegarder régulièrement vos données en les synchronisant afin d'éviter tout problème de perte de données.

Problème	Cause	Résolution	Page
Impossible de mettre l'appareil sous tension.	La fonction HOLD est réglée sur ACTIVE.	Faites glisser l'interrupteur HOLD pour quitter la fonction HOLD.	 page 28
Le lecteur se met automatiquement hors tension.	Le paramètre MINUTERIE est sélectionné.	L'appareil est automatiquement mis hors tension (POWER) au terme de la période définie à l'aide du paramètre MINUTERIE. Réglez ce paramètre sur « DESACTIVE » pour annuler la fonction de MINUTERIE.	 page 46
	La fonction d'extinction automatique est activée.	3 minutes après l'arrêt de la lecture, l'appareil se met automatiquement hors tension. Appuyez sur POWER pour mettre l'appareil sous tension.	 page 27
Rien n'apparaît sur l'écran.	La batterie est vide.	Chargez la batterie à l'aide de l'adaptateur secteur fourni.	 page 18
L'écran n'est pas clair.	La batterie est à plat.	Chargez la batterie à l'aide de l'adaptateur secteur fourni.	 page 18
	La luminosité de l'écran ACL est trop faible.	Réglez le paramètre CONTRASTE LCD.	 page 46
L'écran et les témoins DEL sont éteints.	Le rétroéclairage est réglé pour se désactiver.	Sélectionnez la durée désirée ou réglez le paramètre « RETROECLAIRAGE » sur « ACTIVE ».	 page 46

Problème	Cause	Résolution	Page
L'écran ne s'allume pas.	La fonction HOLD est réglée sur ACTIVE.	Faites glisser l'interrupteur HOLD pour quitter la fonction HOLD.	 page 28
Il n'y a aucun son.	Le volume est réglé au minimum.	Régalez le volume sur l'appareil ou la télécommande.	 page 32
	La télécommande ou les écouteurs ne sont pas correctement raccordés.	Vérifiez les connexions des écouteurs, du câble d'extension/télécommande et de l'appareil.	 page 26, 38
Il est impossible d'utiliser les fonctions du m:robe.	La fonction HOLD est réglée sur ACTIVE.	Faites glisser l'interrupteur HOLD pour quitter la fonction HOLD.	 page 28
La réaction du pavé tactile est lente.	La réaction est lente si la surface du pavé tactile ou de vos mains est humide.	Essayez l'humidité du périphérique et de vos mains pour améliorer le temps de réponse.	—
Un fichier transféré est introuvable.	Le fichier a été transféré à l'aide de l'Explorateur Windows, etc.	Les fichiers qui ne sont pas transférés à partir du Logiciel d'organisation des photos/musique « m:trip » fourni ne peuvent pas être affichés. Synchronisez avec m:trip.	 page 22
L'appareil est brûlant.	Lors d'une utilisation prolongée, la température de l'appareil augmente.	Il ne s'agit pas d'un dysfonctionnement.	—
Absence de synchronisation.	L'appareil est hors tension.	Mettez l'appareil sous tension.	 page 23
La batterie s'épuise rapidement après la charge.	La batterie intégrée a une durée de vie de 500 charges et décharges complètes, selon l'utilisation.	Si la batterie s'épuise rapidement, contactez votre centre de support technique Olympus local afin de la remplacer.	 page 16

## Réamorçage de votre m:robe

Si le problème persiste malgré l'application des solutions proposées, vous pouvez éventuellement le résoudre en redémarrant votre m:robe.

- 1 Appuyez à l'aide d'un objet pointu, tel qu'un stylo, dans le commutateur de réinitialisation matérielle situé sur le dessous de votre m:robe.

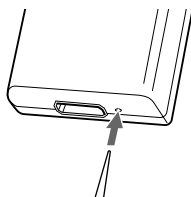

### Conseil

Le réamorçage de votre m:robe ne supprime pas les données.

## Liste des messages d'erreur

Lorsque les messages d'erreur énumérés ci-dessous s'affichent, appliquez les mesures de correction proposées.

Messages d'erreur	Cause et solution
FICHER INTROUVABLE	L'appareil ne parvient pas à détecter le fichier. → L'appareil passe automatiquement à la prochaine plage lisible. → Synchronisez votre m:robe avec votre PC.
RESSAYER POUR RESYNCHRONISER	Il existe un problème lié au fichier transféré. → Synchronisez votre m:robe avec votre PC.
IMPOSSIBLE DE LIRE CE FICHER	Il existe un problème lié au fichier audio. Ce type de fichier n'est pas pris en charge. → L'appareil passe automatiquement à la prochaine plage lisible. → Synchronisez votre m:robe avec votre PC.
VERIFIER LA CONNEXION ET RESSAYER	Il existe un problème de communication entre votre PC et le périphérique. → Connectez votre PC à votre m:robe à l'aide du câble USB dédié.
ERREUR SYSTEME FATALE - INTERVENTION REQUISE	Il existe un problème lié à l'appareil. → Contactez votre centre S.A.V Olympus le plus proche.
ERREUR TELECOMMANDE	Il existe un problème lié à la télécommande. → Contactez votre centre S.A.V Olympus le plus proche.

## ● Service et maintenance

---

- Le produit est fourni avec une carte de garantie. Vérifiez que le nom du revendeur et la date d'achat figurent sur la garantie. Si des informations nécessaires sont absentes, contactez le revendeur. Veuillez lire attentivement la garantie et la ranger en lieu sûr.
- Si vous avez des questions concernant le service après-vente pour ce produit ou subissez une panne, contactez le revendeur ou notre centre S.A.V. Au cours de l'année suivant la date d'achat, nous réparons le produit gratuitement s'il est défectueux, pour autant que les instructions de ce manuel ont été suivies.
- Les pièces de rechange de ce produit seront maintenues en stock pendant environ cinq ans après l'arrêt de la production. Au cours de cette période, nous pouvons accepter des demandes de réparation. Même après cette période, une réparation peut être possible. Contactez le revendeur ou notre centre S.A.V.
- Olympus n'est pas responsable des dégâts ou pertes (y compris le coût d'achat/obtention de fichiers audio) consécutifs à une défaillance de ce produit. Les frais d'envoi et d'emballage sont à la charge de l'expéditeur.
- Lorsque vous nous renvoyez ce produit en vue d'un entretien, emballez-le avec suffisamment de matériau amortisseur pour éviter tout dégât pendant le transport. Utilisez un service de livraison porte-à-porte ou un service postal enregistré afin de détenir une preuve d'envoi du produit.
- Les pièces retirées pendant la réparation demeurent notre propriété.
- Les données stockées sur le disque dur risquent d'être perdues et l'écriture ou la suppression de données sur le disque, par exemple, peuvent être nécessaires pendant la réparation ou l'entretien. N'oubliez pas de sauvegarder vos données avant d'envoyer ce produit en vue d'une réparation ou d'un entretien. Olympus ne peut être tenu responsable de toute perte due à des modifications des données enregistrées.
- Nous ne pouvons accepter aucune requête de récupération/restauration des données perdues. En raison des restrictions liées aux droits d'auteur, nous ne sommes pas autorisés à copier les données enregistrées lors d'une réparation ou d'un entretien. Par conséquent, nous ne pouvons pas accepter de réparation ou d'entretien exigeant la restauration des données.



## ● Caractéristiques

Nom du produit	Lecteur Audio Numerique
Nom du modèle	MR-100
Batterie intégrée	Batterie rechargeable lithium ion
Poids	Environ 100 g (3,5 oz) (corps uniquement)
Dimensions	52 mm × 90 mm × 14,9 mm (2,0 × 3,5 × 0,5 po) (L×H×P, parties en saillie exclues)
Stockage	Disque dur interne de 5 Go* <sup>1</sup>
Format de fichiers audio pris en charge	<ul style="list-style-type: none"> <li>• Windows Media Audio (WMA)</li> <li>• MPEG1,2, Audio Layer3 (MP3)</li> </ul>
Nombre de plages enregistrables	Environ 1 200 plages musicales* <sup>2</sup>
Durée de lecture continue	Environ 8 heures* <sup>3</sup> (WMA) Environ 12 heures* <sup>3</sup> (MP3)
Taux binaire	<ul style="list-style-type: none"> <li>• WMA 32 à 192 Kbits/s (VBR compris)</li> <li>• MP3 16 à 320 Kbits/s (VBR compris)</li> </ul>
Conditions de fonctionnement	Température : 5 °C à 35 °C (41 °F à 95 °F) Humidité : 30 à 90 % (sans condensation)
Durée de charge	Environ 3 heures (à l'aide de l'adaptateur secteur) Environ 8 heures (à l'aide du câble USB dédié)
Port USB	USB2.0
Prise de télécommande/écouteurs	Prise 3,5 mm/type stéréo 22Ω impédance de charge

\*<sup>1</sup> 1 Go = 1 milliard d'octets : la capacité formatée réelle est légèrement inférieure.

(La capacité réelle après le formatage est inférieure à 5 Go.)

\*<sup>2</sup> En cas de stockage de plages musicales uniquement.

Considérant qu'un fichier audio 128 Kbits/s au format WMA correspond à une plage musicale de 4 minutes.

\*<sup>3</sup> Lors de la lecture de données audio 128 Kbits/s 44,1 kHz au format WMA/MP3 à température ambiante (25 °C (77 °F)) avec le rétroéclairage éteint et avec le volume audio réglé sur le niveau moyen.

Cette valeur dépend des conditions de fonctionnement, de la température ambiante, du nombre de charges/décharges, etc., et est fournie à titre de référence uniquement. Elle n'est aucunement garantie.

## Caractéristiques de l'adaptateur secteur

Type	Régulateur à découpage
Entrée	100-240 V CA, 50/60 Hz
Sortie	DC 5V, 2A

## Caractéristiques du support

Dimensions	Environ 71 × 39 × 59 mm (2,8 × 1,5 × 2,3 po) (L × H × P, parties en saillie exclues)
Poids	Environ 50 g (1,7 oz)
Interface	Prise DC IN 5V, prise USB

Les caractéristiques et l'aspect sont susceptibles d'être modifiés sans avis préalable.

# Liste des menus

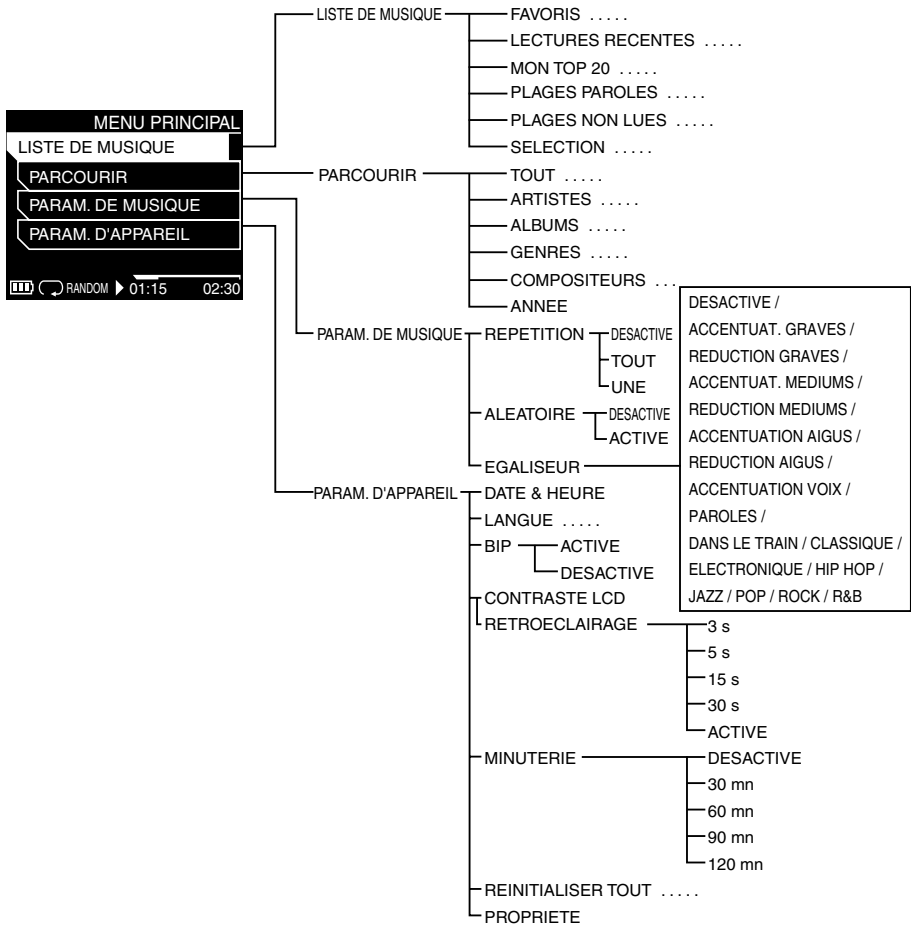

Informations supplémentaires

# Index

## A

Adaptateur secteur .....	18
ALBUMS .....	41
ALEATOIRE .....	43
ANNEE .....	41
ARTISTES .....	41

## B

BIP .....	46
-----------	----

## C

COMPOSITEURS .....	41
CONTRASTE LCD .....	46
Cordon secteur .....	18

## D

DATE & HEURE .....	45
--------------------	----

## E

Ecouteurs .....	26, 38
Ecran LECTURE .....	33
Ecran LISTE DE LECTURE .....	34
Ecran LISTE DE MUSIQUE .....	40
Ecran MENU PRINCIPAL .....	36
Ecran PARCOURIR .....	41
Ecran PAROLES .....	34
Ecran REGLAGES DU VOLUME .....	32
EGALISEUR .....	44

## F

FAVORIS .....	40
---------------	----

## G

GENRE .....	41
-------------	----

## H

HOLD .....	28
------------	----

## L

LANGUE .....	46
LECTURE .....	33
LECTURES RECENTES .....	40
LISTE DE MUSIQUE .....	40

## M

m:trip .....	21
MENU PRINCIPAL .....	36
MINUTERIE .....	46
MON TOP 20 .....	40

## P

PARAM. D'APPAREIL .....	45
PARAM. DE MUSIQUE .....	43
PARCOURIR .....	41
Pavé tactile .....	29
PLAGES NON LUES .....	40
PLAGES PAROLES .....	40
POWER .....	23, 27
PROPRIETES .....	46

## R

Raccordement USB .....	23
REINITIALISER TOUT .....	46
REPETITION .....	43
RETROECLAIRAGE .....	46

## S

SELECTIONS .....	40
Support .....	18, 23
Synchronisation .....	25

## T

Télécommande .....	37
TOUT .....	41

## Z

Zone d'informations .....	35
---------------------------	----

## ● Avant de nous contacter

---

- Vérifiez les points suivants avant de nous contacter afin que nous puissions vous fournir des réponses rapides et précises.
- Remplissez cette liste de contrôle si vous souhaitez nous contacter par fax ou par courrier électronique.
- Symptôme, messages affichés, fréquence et autres informations détaillées relatives au problème :  
Les problèmes relatifs au PC sont difficiles à cerner avec précision. Fournissez donc le plus de détails possible.

- Nom:
  - Informations de contact : Code postal  
Adresse (privée ou professionnelle)  
Téléphone/Fax  
Adresse électronique
  - Nom du produit (modèle) :
  - Numéro de série (figurant sur le dessous de l'appareil) :
  - Date d'achat :
- \*Fournissez les informations suivantes si vous utilisez l'unité de stockage raccordée à un PC ou si vous utilisez un logiciel tiers :
- Type de PC :  
Fabricant, modèle et autres
  - Taille de la mémoire et espace disque disponible :
  - Type de système d'exploitation et version :  
Paramètres sous Panneau de configuration/Système/Gestionnaire de périphériques :
  - Autres périphériques raccordés :
  - Nom et version des logiciels liés au problème :
  - Nom et version du logiciel OLYMPUS lié au problème :

## Para los clientes de Norteamérica y Sudamérica

### Para los clientes de Estados Unidos

Declaración de conformidad

Nombre del producto : REPRODUCTOR DE AUDIO DIGITAL

Número de modelo : m:robe MR-100

Nombre comercial : OLYMPUS

Entidad responsable : **OLYMPUS IMAGING AMERICA INC.**

Dirección : Two Corporate Center Drive, PO Box 9058, Melville,  
NY 11747-9058 EE.UU.

Número de teléfono : 1-631-844-5000

Se ha probado su cumplimiento con las normas FCC  
PARA USO DOMÉSTICO O COMERCIAL

Este dispositivo cumple con el Apartado 15 de las normas FCC. La operación se encuentra sujeta a las dos condiciones siguientes:

- (1) Este dispositivo podría no causar interferencia perjudicial.
- (2) Este dispositivo debe aceptar cualquier interferencia que se reciba, incluyendo aquellas interferencias que pueden provocar un funcionamiento no deseado.

### Aviso FCC

#### • Interferencia de radio y televisión

Los cambios y las modificaciones no aprobados expresamente por el fabricante pueden invalidar la autorización del usuario para manejar este equipo. Este equipo se ha probado y cumple con las limitaciones impuestas a los dispositivos digitales de Clase B, en conformidad con el Apartado 15 de las normas FCC.

Estas limitaciones están pensadas para proporcionar una protección razonable contra la interferencia perjudicial en una instalación residencial.

Este equipo genera, utiliza y puede radiar energía de radiofrecuencia y, si no se instala y se utiliza de acuerdo con las instrucciones, puede causar una interferencia perjudicial a las radiocomunicaciones.

Sin embargo, no hay garantía de que la interferencia no ocurrirá en una instalación concreta.

Si este equipo causa interferencias con la recepción de la radio y la televisión, lo que puede determinarse apagando y encendiendo el equipo, se recomienda al usuario que intente corregir la interferencia poniendo en práctica alguna de las siguientes medidas:

- Ajuste o vuelva a colocar la antena receptora.
  - Aumente la distancia entre el equipo y el receptor.
  - Conecte el equipo a una toma en un circuito diferente al que está conectado el receptor.
  - Consulte al distribuidor o a un técnico especializado en radio/TV en caso de necesitar ayuda.
- Sólo deben utilizarse los cables suministrados por OLYMPUS para conectar este producto a otros productos.

Cualquier cambio o modificación no autorizada en este equipo puede invalidar la autorización del usuario para manejar este equipo.

### Para los clientes de Canadá

Este aparato digital de Clase B cumple con la normativa canadiense ICES-003.

### Para los clientes de Europa



La marca "CE" indica que este producto cumple con los requisitos europeos sobre protección al consumidor, seguridad, salud y protección del medio ambiente. Los reproductores con la marca "CE" están destinados a la venta en Europa.

# Introducción

Gracias por adquirir el reproductor de música en disco duro m:robe MR-100.

Los manuales de referencia del m:robe constan de estas dos guías. Para asegurar el uso correcto y seguro del m:robe, lea estos manuales antes de utilizarlo y consúltelos siempre que sea necesario posteriormente.

## GUÍA DE INICIO RÁPIDO



Contiene instrucciones de configuración.

Puede empezar a utilizar el m:robe inmediatamente después de leer esta guía.

## MANUAL DEL USUARIO (este manual)



Contiene una descripción de todas las funciones del m:robe.

Utilice este manual para obtener el máximo rendimiento de todas las funciones y prestaciones del m:robe.

- Los contenidos de este manual están sujetos a cambios sin previo aviso. Póngase en contacto con un centro de servicio autorizado Olympus con el nombre del producto y el número de modelo para obtener la información más reciente.
- Aunque hemos puesto el máximo cuidado en la preparación de este manual, si encontrara errores, omisiones o cuestiones dudosas, le rogamos que se ponga en contacto con un centro de servicio autorizado Olympus.
- Queda prohibida la reproducción total o parcial de los contenidos del presente manual, excepto para uso personal. Queda prohibida su transmisión sin permiso previo.
- Olympus no se hace responsable de las pérdidas sufridas por el cliente o un tercero como resultado del uso inadecuado de este producto.
- Olympus no se hace responsable de los daños ocasionados por la pérdida de datos como resultado de un fallo de funcionamiento de este producto, de una reparación efectuada por un tercero no autorizado por Olympus o cualquier otro motivo.
- Las ilustraciones de este manual pueden no corresponderse con el producto real.

### Control voluntario de interferencias radioeléctricas

- Este equipo es un dispositivo digital de Clase B según las normas del VCCI (Consejo de control voluntario de la interferencia causada por equipos de tecnología de información) de Japón. Este equipo está diseñado para su uso en un entorno doméstico, pero puede ocasionar interferencias en aparatos de radio o televisión si se utiliza muy cerca del receptor.
- El uso de este producto puede estar restringido en lugares como el interior de un avión, o en hospitales, según las reglamentaciones de uso de este producto en estos lugares.
- El uso de un cable distinto al especificado aquí al conectar el equipo puede ocasionar que se sobrepasen los límites del VCCI. Utilice sólo el cable especificado.

### Marcas comerciales/fuentes

- m:robe y m:trip son marcas comerciales de OLYMPUS CORPORATION.
- Windows es una marca registrada de Microsoft Corporation.
- Todos los demás nombres de compañías y productos son marcas registradas y/o marcas comerciales de sus respectivos propietarios.
- Las fuentes de pantalla utilizadas por este producto pertenecen a Ricoh Corporation.

### Copyright y función de protección del copyright (DRM)

Según las leyes de derechos de autor, no se pueden reproducir, distribuir, publicar o volver a publicar los archivos y CD de música descargados de Internet sin el permiso del propietario de los derechos de autor, así como convertirlos al formato MP3 o WMA con fines comerciales o de venta.

Un archivo WMA puede ofrecerse con DRM (Administración de derechos digitales) para la protección del copyright. DRM limita la copia o distribución de los archivos de música convertidos (importados) desde un CD de música o descargados desde servicios de distribución de música.

Puede transferir el archivo WMA con DRM a m:robe mediante el software de organización de fotografías/música "m:trip". Si son archivos de música adquiridos de un servicio de distribución de música en línea, es posible que se haya restringido el número de veces que puede transferir los archivos a m:robe.

### Acerca de las pistas de muestras incluidas con este producto

La propiedad intelectual de las pistas de muestra pertenecen a sus intérpretes o distribuidores.

Estos materiales de muestra no se pueden reproducir ni utilizar con fines lucrativos y no se pueden transferir ni revender a terceros.

Si no cumple con estas limitaciones, puede resultar penalizado por infringir leyes de propiedad intelectual.

Olympus declina toda responsabilidad en los casos de violación de estas leyes de derechos de autor.

### Acerca de la música almacenada

Olympus declina toda responsabilidad por los daños que se puedan ocasionar debido a la pérdida o a la incapacidad de reproducir los datos de música como resultado de un fallo de funcionamiento de este producto o del PC.



## ● Cómo utilizar este manual

Este manual contiene una tabla de contenidos y un índice que le permiten consultar inmediatamente la función que desea utilizar o sobre la que desea encontrar más información.

### **Cómo realizar búsquedas en la tabla de contenidos** (📖 página 7)

Aparece una lista de los títulos de este manual.



Los títulos se organizan según la tarea que desea realizar. Por ejemplo, hay un capítulo sobre las operaciones de preparación del m:robe, un capítulo sobre las operaciones básicas de reproducción de música.

### **Cómo realizar búsquedas en el índice** (📖 página 58)

Los términos utilizados en este manual, como los nombres de funciones y los nombres de partes, aparecen en una lista en orden alfabético. Cuando lea este manual, si hay algún término que no entienda o del que desee más información, puede consultar el índice para ir a la página en la que se utiliza dicho término.

## Significado de los símbolos

Este manual utiliza los siguientes símbolos:

Símbolo	Significado
 <b>Consejo</b>	Indica información útil para el correcto funcionamiento del m:robe.
 <b>Nota</b>	Indica instrucciones y precauciones de funcionamiento del m:robe.
	Indica una página de referencia.

## ● Funciones

---

- **Con una unidad de disco duro de 5 GB, puede transferir y almacenar aproximadamente 1.200 pistas de música\* para disfrutar de ellas en cualquier momento y en cualquier lugar.**
- **El software de organización de fotografías/música “m:trip” suministrado le permite visitar almacenes de descarga de música con un solo clic, lo que permite adquirir pistas de música fácilmente.**
- **Puede importar varios CD de audio al software de organización de fotografías/música “m:trip” incluido y añadirlos a su biblioteca de música.**
- **Sincronice su base de datos de música entre el m:robe y el software de organización de fotografías/música “m:trip” suministrado, colocando el reproductor en la base conectada al PC.**
- **Puede utilizar el m:robe como disco duro externo del PC.**

\* Para las pistas habituales de 4 minutos grabadas a 128 kbps en formato WMA.

# ● Tabla de contenido

Introducción . . . . .	3
Cómo utilizar este manual . . . . .	5
Funciones . . . . .	6
Tabla de contenido . . . . .	7
<hr/>	
<b>Primero lea esto</b>	<b>9</b>
Precauciones de seguridad . . . . .	9
Controles: ubicación y función . . . . .	17
Dispositivo . . . . .	17
<hr/>	
<b>Primeros pasos</b>	<b>18</b>
Configuración del m:robe . . . . .	18
Carga de la batería . . . . .	18
Configuración del software m:trip . . . . .	20
Instalación del software de organización de fotografías/música	
“m:trip” suministrado en el PC . . . . .	21
Importación de música al m:trip . . . . .	22
Transferencia de música del PC al m:robe . . . . .	23
Encendido del m:robe . . . . .	23
Conexión al PC . . . . .	23
Inicio de la transferencia . . . . .	24
Desconexión del m:robe del PC . . . . .	24
Acerca de la sincronización entre m:robe y m:trip . . . . .	25
Conexión de los auriculares al m:robe . . . . .	26
<hr/>	
<b>Operaciones básicas</b>	<b>27</b>
Encendido y apagado del m:robe . . . . .	27
Para encender el m:robe . . . . .	27
Uso del interruptor HOLD . . . . .	28
Ajuste de la función HOLD del dispositivo en ENCENDIDO . . . . .	28
Uso del panel de control táctil . . . . .	29
Funciones del panel de control táctil . . . . .	29
Reproducción de música con el m:robe . . . . .	32
Pantalla REPRODUCCIÓN . . . . .	33
Visualización de información sobre las pistas . . . . .	34
Iconos en el área de información . . . . .	35

MENÚ PRINCIPAL .....	36
Uso del control remoto (accesorio opcional) .....	37
Cómo añadir el control remoto opcional .....	37

---

**Selección de música** **39**

Selección de música desde LISTA DE MÚSICA o EXAMINAR .....	39
LISTA DE MÚSICA .....	40
Elementos de LISTA DE MÚSICA .....	40
EXAMINAR .....	41
Elementos de EXAMINAR .....	41

---

**Configuración del m:robe** **42**

AJUSTES DE MÚSICA y AJUSTES DE DISP. ....	42
AJUSTES DE MÚSICA .....	43
Elementos de AJUSTES DE MÚSICA .....	43
AJUSTES DE DISP. ....	45
Elementos de AJUSTES DE DISP. ....	45

---

**Información adicional** **47**



Uso del m:robe como unidad de disco duro externa .....	47
Limpieza .....	47
Notas sobre el desecho del m:robe .....	48
Cómo retirar la batería .....	48
Solución de problemas .....	50
Reposición del m:robe .....	52
Lista de mensajes de error .....	53
Servicio y mantenimiento .....	54
Especificaciones .....	55
Lista de menús .....	57
Índice .....	58
Antes de comunicarse con nosotros .....	59

# Primero lea esto

## Precauciones de seguridad

Antes de utilizar este producto, lea primero este manual para asegurarse de conocer su funcionamiento de forma segura y correcta.

En este manual se utilizan diversos símbolos para advertir de riesgos de daños personales y evitar daños a la propiedad debidos a un mal uso de este producto. A continuación, se explican los símbolos y su significado.

	<b>Peligro</b>	Este símbolo indica que si no se siguen las instrucciones se producirán lesiones graves o incluso la muerte.
	<b>Aviso</b>	Este símbolo indica que si no se siguen las instrucciones se pueden producir lesiones graves o incluso la muerte.
	<b>Precaución</b>	Este símbolo indica que si no se siguen las instrucciones se pueden producir lesiones graves o daños a la propiedad.

Primero lea esto

## Precauciones de manejo del producto

### Aviso

- **No utilice este producto cerca del agua.** Si lo hace, se puede producir una descarga eléctrica, un incendio, un sobrecalentamiento o una explosión. Preste especial atención cuando utilice este producto en condiciones atmosféricas de lluvia o nieve, en la playa o en el mar. Tampoco lo utilice en el baño o la ducha.
- **No utilice ni deje este producto cerca de una fuente de calor.** Si lo hace, se puede producir un sobrecalentamiento, una explosión o un incendio. Preste especial atención durante la operación de carga. Además, si se daña la cubierta del cable de CA, se puede producir un incendio o una descarga eléctrica.
- **No lo utilice en presencia de gases explosivos o inflamables.** No utilice este producto si cabe la posibilidad de que existan estos gases en el aire. Si lo hace, se puede producir un incendio o una explosión.
- **Mantenga el dispositivo fuera del alcance de los niños.** No permita que los niños utilicen este producto sin la supervisión de un adulto.
- **Evite un contacto prolongado con el dispositivo, el adaptador de CA y la base durante la operación de carga.** El dispositivo y la base se calientan durante la carga y el uso continuado con el adaptador de CA especificado. El contacto prolongado con el dispositivo durante su uso puede ocasionar quemaduras leves.
- **No utilice ni almacene este producto durante mucho tiempo en un entorno con mucho polvo, humedad, humo o vapor.** Si lo hace, se puede producir un incendio o una descarga eléctrica.
- **Deje de utilizar este producto inmediatamente si se produce una tormenta.** Si no lo hace, se puede producir una descarga eléctrica. Desconecte el adaptador de CA y no lo utilice.
- **No utilice este producto si está andando o conduciendo.** Si lo hace, se puede producir una lesión o accidente. Nunca mire la pantalla de visualización mientras conduzca.
- **No permita que entre agua o ningún otro objeto extraño en el dispositivo.** Si el dispositivo cae al agua o se mojan sus partes internas, puede producirse un incendio o descarga eléctrica. Apáguelo inmediatamente y póngase en contacto con el centro de servicio técnico Olympus más cercano.

- **Si observa un olor inusual, sobrecalentamiento, decoloración, modificación o humo, deje de utilizar este producto inmediatamente.** En estas condiciones se puede producir un incendio, una descarga eléctrica o quemaduras. Desconecte el adaptador de CA, apague el dispositivo inmediatamente y póngase en contacto con el centro de servicio técnico Olympus más cercano.
- **Si nota alguna fuga u olor inusual, mantenga el producto alejado del fuego.** Si no lo hace, se puede producir una explosión o un incendio.
- **No intente desmontar ni modificar este producto o el adaptador de CA.** Si lo hace, se puede producir una descarga eléctrica o lesiones debido a las partes internas de alto voltaje.
- **No rompa, dañe ni modifique el cable de CA.** Tampoco doble, tire con fuerza del cable ni ponga objetos pesados sobre él. Si lo hace, se pueden producir daños en el cable de CA, un incendio o una descarga eléctrica.



## Precaución

- **Nunca conecte ni desconecte la toma de corriente con las manos mojadas.** Si lo hace, se puede producir una descarga eléctrica.
- **No deje este producto expuesto a altas temperaturas, como en el interior de un coche aparcado al sol.** Si lo hace, se pueden producir fugas en la batería, el deterioro de partes o un incendio. No cubra el adaptador de CA ni la base con un paño o manta cuando se estén utilizando. Si lo hace, se puede producir un sobrecalentamiento o un incendio.
- **Utilice sólo el adaptador de CA especificado.** Si utiliza un adaptador no especificado, se pueden producir daños o un fallo de funcionamiento del dispositivo o la fuente de alimentación. Olympus no se hace responsable de ningún daño causado por el uso de un adaptador no autorizado.
- **No dañe el cable de CA tirando de él ni intente ampliarlo.** Asegúrese de desconectar siempre el adaptador de CA tirando del enchufe y no del cable. Deje de utilizar el adaptador de CA inmediatamente si se produce uno de los siguientes casos y póngase en contacto con el centro de servicio técnico Olympus más cercano.
  - El enchufe o el cable se han calentado, hay olor a quemado o sale humo.
  - El enchufe o el cable están dañados o rotos, o la conexión del enchufe es defectuosa.
- **Evite tocar la carcasa metálica del dispositivo durante un período de tiempo prolongado.**
  - El dispositivo se calienta durante su uso continuado. Un contacto prolongado con las partes metálicas puede provocar quemaduras leves.
  - Si se expone a temperaturas extramadamente bajas, la temperatura del exterior del dispositivo también descende. Esto puede hacer que se produzcan heridas en la piel por adhesión al dispositivo en el momento de tomarlo. Lleve guantes para su manejo.
- **No toque ninguna fuga que se haya producido.** Puede que haya una fuga de la batería o de otro tipo. Si el líquido entra en contacto con los ojos o con la piel, puede producir lesiones. En ese caso, lave la zona inmediatamente con agua limpia y busque atención médica cuanto antes.

## Condiciones de uso de este producto

- Este producto contiene partes electrónicas de gran precisión. Evite utilizar o dejar este producto durante largos períodos de tiempo en los siguientes lugares, ya que se podría producir un error o fallo de funcionamiento.
  - lugares expuestos a altas temperaturas y humedad o lugares donde la temperatura y la humedad fluctúen mucho, por ejemplo, a la luz directa del sol, en la playa en verano, en un coche con las ventanillas cerradas o cerca del equipo de aire acondicionado o humidificador
  - cerca de equipos con imanes potentes, como altavoces
  - lugares con mucha arena, polvo o suciedad
  - cerca del fuego
  - cerca del agua
  - lugares sujetos a vibraciones
- Evite dejar caer o golpear este producto, así como todo tipo de vibración fuerte o impacto.
- Mantenga este producto alejado de objetos magnéticos. Si no lo hace, podría invalidar la lectura de los datos. Si deja este producto cerca de unidades de almacenamiento de datos magnéticas, como tarjetas de crédito, disquetes, etc., éstas pueden dejar de funcionar.
- Si el dispositivo está sujeto a un cambio brusco de temperatura, por ejemplo, al traerlo de un lugar frío a una habitación templada, se puede producir condensación en su interior. Utilice el dispositivo después de que la diferencia de temperatura haya remitido.
- No suba excesivamente el volumen. Los sonidos muy altos pueden producir lesiones o pérdida de audición.

## Precauciones sobre la pantalla de cristal líquido

- No aplique demasiada presión a la pantalla de cristal líquido. Si lo hace, se pueden producir fracturas o provocar daños en la pantalla de cristal líquido. Si se rompe esta pantalla, evite el contacto del cristal líquido con la boca. Si entra en contacto con la piel o la ropa, lave la zona inmediatamente con agua jabonosa.
- En la parte superior o inferior de la pantalla de cristal líquido pueden aparecer unas líneas, como franjas de luz. Esto no es un fallo de funcionamiento.
- En general, cuando más baja sea la temperatura, más tiempo le lleva a la pantalla de cristal líquido encenderse. En zonas frías, mantenga este producto caliente. El rendimiento de la pantalla de cristal líquido se puede deteriorar ante bajas temperaturas, pero volverá a la normalidad cuando el producto vuelva a la temperatura normal.
- **Para la creación de la pantalla de cristal líquido de este producto se ha utilizado tecnología de la mayor precisión, sin embargo, hay algunos píxeles que están constantemente encendidos o que no se encienden. Además, dependiendo del ángulo en el que se visualice la pantalla, los colores y el brillo pueden aparecer desenfocados. Esto se debe a la estructura de la pantalla de cristal líquido y no se trata de un fallo de funcionamiento.**

Primero lea esto



## Precauciones de manejo de la base



### Peligro

- **No exponga la base al agua.** Si la utiliza en una zona húmeda (como un cuarto de baño), se puede producir un incendio, un sobrecalentamiento o una descarga eléctrica.
- **No modifique ni desmonte nunca la base.** Se puede producir un incendio, un sobrecalentamiento, una descarga eléctrica o lesiones.



### Aviso

- **No coloque objetos metálicos en la base.** Se puede producir un incendio, un sobrecalentamiento o una descarga eléctrica.
- **Mantenga el dispositivo fuera del alcance de los niños.** No permita que los niños utilicen este producto sin la supervisión de un adulto.



### Precaución

- Asegúrese de cargar las baterías dentro de un rango de temperaturas de 5 °C - 35 °C (41 °F - 95 °F). De lo contrario, puede haber riesgo de explosión, incendio, fugas de la batería o puede producirse cualquier otro daño.
- No ponga nada pesado sobre la base ni la deje en una posición inestable o en un lugar húmedo. Se puede producir una explosión, un incendio, un sobrecalentamiento o un fallo de funcionamiento de la batería.
- No toque la base durante mucho tiempo cuando la esté utilizando. Se podrían producir quemaduras leves.
- Si no se ha acabado la carga al cabo de 5 horas, hay un fallo de funcionamiento. Si esto ocurriera, desconecte el enchufe y consulte con su centro de servicio técnico Olympus más cercano.
- No utilice ni almacene la base en un lugar inestable, como un televisor. Si se cae, puede causar lesiones o romperse.

## Precauciones de manejo del adaptador de CA



### Precaución

Primero lea esto

- Utilice sólo el adaptador de CA suministrado o uno de los especificados por Olympus. Si no lo hace, se puede producir un riesgo de seguridad o un error de funcionamiento. Utilice el adaptador de CA con el rango de voltaje especificado.
- El adaptador de CA es sólo para uso en interiores.
- Asegúrese de apagar este producto antes de desconectar los cables de los terminales o la toma eléctrica. Si no lo hace, se pueden producir problemas con los datos o pueden verse afectadas las funciones o la configuración interna de este producto.
- Si no va a utilizar este producto durante un período largo de tiempo, desconecte el adaptador de CA de la toma de corriente por motivos de seguridad.
- Conecte correctamente el adaptador de CA a la toma de corriente. Deje que haya suficiente longitud en el cable, sin forzar el mismo o el adaptador de CA.
- El adaptador de CA se puede calentar durante su uso. Esto no representa un fallo de funcionamiento.
- Puede que oiga señales provenientes del interior del adaptador de CA. Esto no representa un fallo de funcionamiento.
- Utilice el adaptador de CA alejado de radios. Si no lo hace, se pueden producir ruidos en la radio.

## Acerca del disco duro integrado

Este producto incluye un disco duro integrado. Los discos duros son sensibles a condiciones ambientales tales como sacudidas, vibraciones o cambios de temperatura. Tenga en cuenta los avisos siguientes. Si el producto no se utiliza de acuerdo con estos avisos, puede producirse un fallo en el funcionamiento, daños o pérdida de datos.

- Evite utilizar o dejar este producto durante largos períodos de tiempo en los siguientes lugares, ya que se podría producir un error, un fallo de funcionamiento o la pérdida de datos.
  - No someta este producto a cambios bruscos de temperatura, pues se puede producir condensación.
  - Evite utilizarlo durante las tormentas.
  - Mantenga alejado este producto de equipos con imanes, como altavoces.
  - No coloque este producto en lugares sujetos a fuertes vibraciones.
  - No coloque ningún objeto sobre el producto y tenga cuidado de no dejar caer nada sobre él.
  - No coloque cerca de este producto objetos llenos de líquido como, por ejemplo, tazas.
  - No someta este producto a fuertes vibraciones o golpes, ni lo tire o deje caer.
  - No aplique una fuerza excesiva cuando accione este producto.
  - Cuando escriba o lea datos en este producto, no apague ni retire el cable USB.
- No formatee este producto en el PC.
- Los datos almacenados en el disco duro se pueden dañar o borrar por errores de funcionamiento, fallos en el funcionamiento del producto o durante un trabajo de reparación. Le recomendamos que realice una copia de seguridad de todo el contenido importante en otros dispositivos, como el disco duro del ordenador.
- Lea atentamente todos los materiales; no nos hacemos responsables del contenido dañado guardado en el disco duro integrado.
- Asegúrese de realizar una copia de seguridad de los datos antes de enviar este producto al servicio técnico para su reparación.

Puede que durante el servicio o reparación sea necesario escribir o borrar datos del disco duro.

## Información sobre la batería integrada

La batería integrada se utiliza exclusivamente con el reproductor de música en disco duro m:robe MR-100. No la utilice nunca con otro equipo.

### • Descarga

La batería integrada se descarga cuando no se utiliza. Asegúrese de cargarla regularmente antes de su uso. Le recomendamos que cargue la batería integrada una vez cada 6 meses para mantener su rendimiento si no se va a utilizar durante un período largo de tiempo.

### • Vida de la batería integrada

- La batería integrada sirve para unas 500 cargas y descargas completas, en función de su uso.
- La vida de la batería integrada es limitada y con el tiempo habrá que cargarla con más frecuencia. Si la batería integrada se descarga al poco tiempo de cargarse, puede que la tenga que sustituir. Póngase en contacto con su centro de servicio técnico Olympus más cercano.

### • Temperatura de funcionamiento

Las baterías integradas son productos químicos. La eficacia de la batería integrada puede cambiar incluso cuando funciona dentro del rango de temperatura recomendado, pero esto no supone un fallo en el funcionamiento.

- Rangos de temperatura recomendados para su uso
  - Carga: 5 °C - 35 °C (41 °F - 95 °F)

El uso de este producto fuera del rango de temperaturas anteriormente mencionado puede dar como resultado una merma en la eficacia y una vida de la batería más corta.



#### Consejo

Este cargador está diseñado para cargar completamente las baterías integradas con independencia de su nivel de energía.

**NL** Batterij niet weggooien, maar inleveren als KCA.



#### Para los clientes de Alemania

Olympus ha firmado un contrato con GRS (asociación para la eliminación de baterías) en Alemania para asegurar la eliminación de la batería de acuerdo con las normativas medioambientales.

### • Desecho

Este producto dispone de una batería de iones de litio integrada. Este tipo de baterías son reciclables.

Cuando se deshaga de este producto, devuelva la batería integrada al centro de reciclaje. Para más información sobre la eliminación de la batería integrada, consulte “Notas sobre el desecho del m:robe” (📖 página 48).

Nunca desmonte este producto excepto cuando vaya a deshacerse de él.

## ● Controles: ubicación y función

### Dispositivo

El m:robe cuenta con un panel de control táctil.

#### Parte frontal

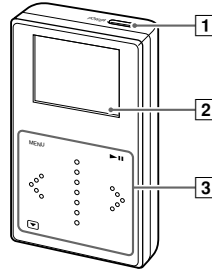

- 1 Botón POWER (☞ página 23, 27)
- 2 Pantalla
- 3 Panel de control táctil (☞ página 29)

#### Parte posterior

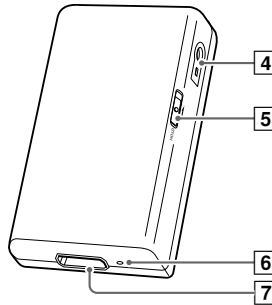

- 4 Jack para control remoto/auriculares (☞ página 26, 38)
- 5 Interruptor HOLD (☞ página 28)
- 6 Interruptor de reposición mediante hardware (☞ página 52)
- 7 Conector de la base/Jack de conexión al PC (☞ página 23)

#### 📄 Consejo

Existe un control remoto opcional.

Para más información sobre el control remoto, consulte “Uso del control remoto (accesorio opcional)” (☞ página 37).

# Primeros pasos

## Configuración del m:robe

Primeros pasos

### Nota

No conecte el m:robe al PC antes de instalar el software de organización de fotografías/música "m:trip" suministrado.

### Carga de la batería

- 1 Conecte el cable de CA al adaptador de CA.
- 2 Conecte el adaptador de CA al jack DC IN 5V de la base.
- 3 Enchufe el cable de CA a una toma de corriente.
- 4 Coloque el m:robe en la base.

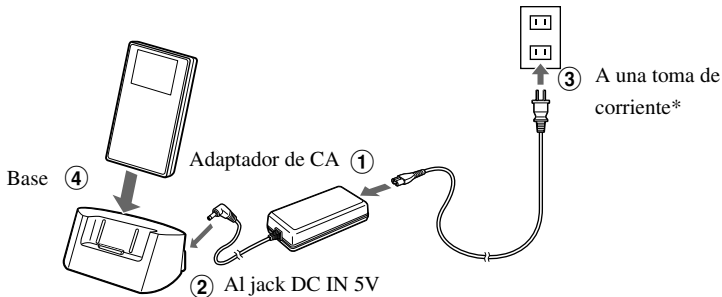

\* La forma del enchufe varía de un país a otro.

Comienza la carga. Aparece el monitor de carga y parpadea el LED del dispositivo.

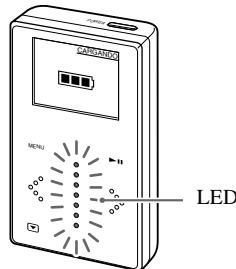

Después de la carga, el LED deja de parpadear y desaparece la pantalla de CARGANDO.



### Consejos

- La batería está totalmente cargada al cabo de unas 3 horas.
- El adaptador de CA suministrado sólo está diseñado para productos Olympus con una entrada de CC de 5 V.
- Si conecta el PC y el m:robe con el cable USB dedicado, también se carga la batería a través del PC; sin embargo, se tarda más tiempo de esta forma. Para más información sobre la conexión del cable USB, consulte “Transferencia de música del PC al m:robe” (👉 página 23).

# ● Configuración del software m:trip

---

## Requisitos del sistema operativo

Para el funcionamiento del m:trip se requieren los siguientes sistemas.

- SO: Windows 2000 Professional/Home, Windows XP Professional/Home Edition
- CPU: Pentium III o posterior
- RAM: 128 MB o superior (se recomienda 256 MB o superior)
- Espacio de disco duro: al menos 200 MB (para instalación)
- Interfaz: USB 2.0/1.1, se recomienda USB 2.0 (alta velocidad)
- Monitor: 800×600 puntos o superior, 65.536 colores o superior (se recomiendan 16.770.000 de colores)
- Unidad de CD-ROM
- Internet Explorer 6 o posterior
- Windows Media Player 9 o posterior



### Consejo

No se garantiza el funcionamiento con ordenadores cuyo sistema operativo se haya actualizado.



## Instalación del software de organización de fotografías/ música “m:trip” suministrado en el PC

- 1 Encienda el PC e inserte el CD-ROM incluido en la unidad de CD-ROM.  
Aparece la siguiente pantalla.

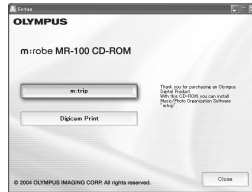

### Consejo

Si no aparece la pantalla anterior después de insertar el CD-ROM suministrado, haga clic en [Mi PC] en el escritorio y luego doble clic en el icono del CD-ROM para iniciar [Launcher.exe].

- 2 Haga clic en el botón [m:trip].  
Cuando aparezca la pantalla del asistente de instalación, siga las instrucciones que aparecen en pantalla.
- 3 Haga clic en [Finish] cuando aparezca la pantalla “InstallShield Wizard Complete”.  
La instalación de m:trip se ha completado.  
Si se le pide que reinicie el PC después de la instalación, hágalo.

### Para ejecutar m:trip

Haga doble clic en el icono m:trip del escritorio para iniciar el software.

Deberá registrar su m:robe en la pantalla de registro de usuario cuando utilice “m:trip” por primera vez.

### Uso de la ayuda en pantalla

Para obtener más información sobre el funcionamiento e instrucciones relativas a “m:trip”, consulte la ayuda en pantalla.

Para examinar la ayuda en pantalla, haga clic en [Help] en la parte superior de la pantalla de m:trip.

## Importación de música al m:trip

Puede importar música desde CD de audio.

Al importar los datos de audio desde el CD de audio, el formato de archivo es WMA.

Los archivos no se pueden importar a MP3 con m:trip.

### 1 Inserte un CD de audio en el PC.

m:trip se ejecuta automáticamente y aparece la pantalla siguiente.

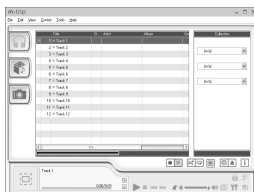

#### Consejo

Para ejecutar [m:trip], seleccione [Iniciar], [(Todas) Programa] y [OLYMPUS m-trip] si no se ejecuta automáticamente.

### 2 Haga clic en el botón [Import from audio CD] en la pantalla del PC.

Se inicia la importación del CD de audio.



#### Consejos

- También puede importar archivos WMA o MP3 ya almacenados en el PC, o comprar archivos de audio descargados de Internet.  
Para más información, consulte la ayuda en pantalla de m:trip.
- No puede utilizar el Explorador de Windows, etc., para reproducir y transferir música al m:robe. En su lugar, debe usar m:trip.  
Para más información, consulte la ayuda en pantalla de m:trip.

## ● Transferencia de música del PC al m:robe

### Encendido del m:robe

- 1 Presione POWER.

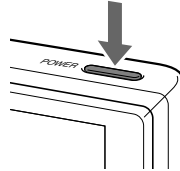

### Conexión al PC

Conecte el m:robe al PC.

- 1 Conecte el cable USB dedicado al PC.
- 2 Conecte el cable USB dedicado a la base.
- 3 Coloque el m:robe en la base.

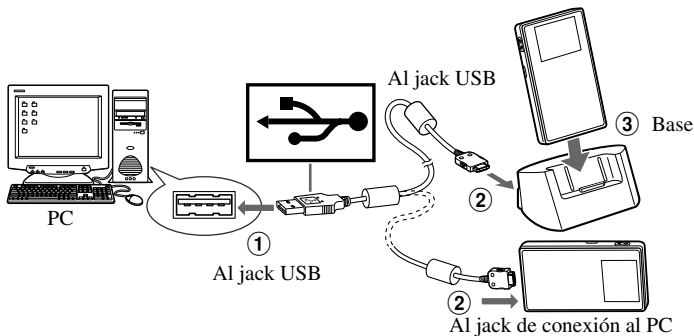

#### Consejos

- Cuando conecte m:robe al PC, también puede conectar el cable USB dedicado directamente al jack de conexión al PC de m:robe en lugar de conectarlo al jack USB de la base.
- Con POWER desconectado, conecte el PC y m:robe mediante el cable USB dedicado. La batería del m:robe empieza a cargarse a través del PC. Durante la carga, si el interruptor POWER de m:robe está encendido, la carga se interrumpe pero la carga de la batería se mantiene siempre que el adaptador de PC y el cable USB dedicado estén conectados.
- Según el PC o el puerto USB, puede que no se suministre con POWER. En este caso, utilice el adaptador de CA suministrado para conectarlo al m:robe.

## Inicio de la transferencia

Después de conectar el m:robe al PC, se ejecuta automáticamente el software de organización de fotografías/música “m:trip”.

Haga clic en [Start] en la pantalla, que aparece si se hace clic en [Sync] en la parte inferior derecha de la pantalla del m:trip, para iniciar la transferencia.

Durante la transferencia, aparece la pantalla siguiente en el m:robe.



Cuando se ha completado la transferencia, el indicador de la misma se detiene en pantalla.



### Consejo

Puede configurar m:trip para que la transferencia no se inicie automáticamente. Para más información, consulte la ayuda en pantalla de m:trip.

## Desconexión del m:robe del PC

- 1 Haga clic en el botón [Remove m:robe] en la pantalla del m:trip.
- 2 Saque el m:robe de la base.

Cuando conecte el m:robe directamente al PC, debe desconectar el cable USB dedicado del m:robe.

## Acerca de la sincronización entre m:robe y m:trip

La conexión del m:robe y el PC permite sincronizar y transferir datos de música del m:robe al m:trip. Esta función se denomina “sincronización”.

Por ejemplo, la información añadida a los archivos de m:trip aparece en m:robe. También puede gestionar los datos de m:robe en m:trip. Para ello, configure la sincronización o no de cada archivo de audio; active o desactive “Sync Checkbox” junto a cada pista para configurar la sincronización o no.

### – Formatos de archivos de audio admitidos por m:robe

- WMA (incluido VBR)
- MP3 (incluido VBR)



#### Consejo

Los archivos no admitidos por m:robe no se pueden transferir del PC al m:robe.

### Acerca de la sincronización de archivos de audio

Puede organizar archivos de audio con m:trip. Si hay un archivo en el m:trip que no desea transferir al m:robe y desea conservarlo en el m:trip, desactive “Sync Checkbox” junto a la pista de la pantalla del m:trip para evitar la sincronización de ese archivo.

También puede utilizar “Sync Checkbox” para borrar archivos del m:robe. Si desactiva “Sync Checkbox” en el archivo que desea borrar del m:trip, la próxima vez que se sincronice el m:robe y el m:trip se borrará el archivo.



#### Nota

Si borra archivos del m:trip, la próxima vez que sincronice también se borran automáticamente del m:robe.



#### Consejos

- Puede utilizar m:trip para organizar y realizar copias de seguridad de los datos almacenados en el PC. A continuación, debe tener cuidado de no eliminar o borrar los datos del m:trip.
- Si tiene dos o más m:robes, puede organizar los datos de cada uno de ellos con un PC. Puede gestionar hasta 8 m:robes con un PC. Sin embargo, no se puede gestionar un m:robe con 2 o más PC. Para más información, consulte la ayuda en pantalla de m:trip.

## ● Conexión de los auriculares al m:robe

- 1 Conecte los auriculares y el cable de extensión suministrados.
- 2 Conecte el cable de extensión al m:robe.

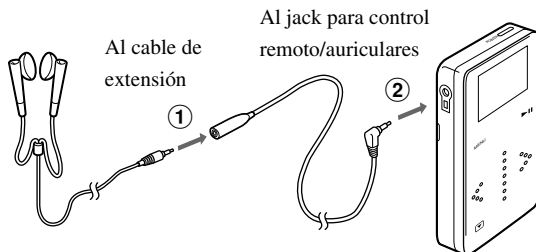

### ! Notas

- Ajuste al mínimo el nivel del volumen antes de utilizar los auriculares para evitar lastimarse los oídos.
- No suba excesivamente el volumen. Los sonidos muy altos pueden producir pérdida de audición.

### 📄 Consejos

- También puede conectar los auriculares directamente al jack del control remoto/auriculares del m:robe sin utilizar el cable de extensión si se desea utilizar un cable más corto.
- Puede utilizar el control remoto opcional en lugar del cable de extensión suministrado. Para más información sobre el control remoto, consulte “Uso del control remoto (accesorio opcional)” (👉 página 37).

# Operaciones básicas

## ● Encendido y apagado del m:robe

Antes de encender el m:robe, asegúrese de que el interruptor HOLD se encuentra apagado (👉 página 28).

### Para encender el m:robe

- 1 Presione POWER.

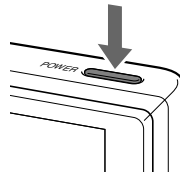

El m:robe se enciende. El panel de control táctil se ilumina.

Se muestran las pantallas MENÚ PRINCIPAL (👉 página 36) o REPRODUCCIÓN (👉 página 33).



#### Consejos

Si se detiene la reproducción de música y no se realiza ninguna operación durante más de 3 minutos, el m:robe se apaga automáticamente (función de apagado automático).

Cuando encienda de nuevo el m:robe, presione POWER.

### Para apagar el m:robe

- 1 Presione POWER de nuevo.

El m:robe se apaga.

## ● Uso del interruptor HOLD

### – Función HOLD

De este modo, puede evitar operaciones fortuitas cuando transporte m:robe en un bolsillo o en un bolso.

### Ajuste de la función HOLD del dispositivo en ENCENDIDO

Deslice el interruptor HOLD siguiendo el sentido de la flecha en el m:robe.

#### ENCENDIDO



La pantalla desaparece y el panel de control táctil se desactiva.

El estado de HOLD es ENCENDIDO y se muestra “**ON**” en la pantalla. Consulte “Pantalla REPRODUCCIÓN” (👉 página 33).

#### Para ajustar HOLD en APAGADO

Para volver a utilizar el m:robe, deslice el interruptor HOLD en el sentido opuesto de la flecha.

“**ON**” desaparece de la pantalla.



## Uso del panel de control táctil

### Funciones del panel de control táctil



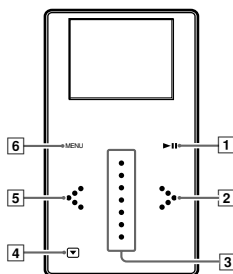

Las funciones del panel de control táctil difieren según se encuentre en modo de reproducción, de selección de música o de ajustes.









#### Pantalla REPRODUCCIÓN (👉 página 33)

Nº.	Tecla	Función
1	(reproducir/pausa)	Inicia o detiene la música.
2	(derecha)	Va al principio de la pista siguiente. Presione y mantenga presionado para avanzar rápidamente.
3	Tecla de desplazamiento	Cambia el volumen (👉 página 32).
<b>Consejos</b> <ul style="list-style-type: none"> <li>En la pantalla LISTA DE REP., puede recorrer la lista de pistas.</li> <li>En la pantalla TEXTOS, puede recorrer la pantalla de letras.</li> </ul>		
4	(pantalla)	Cambia la pantalla a LISTA DE REP., TEXTOS y REPRODUCCIÓN (👉 página 34).
5	(izquierda)	Regresa a la pista anterior. Presione y mantenga presionado para rebobinar.
6	(MENU)	Cambia a la pantalla anterior seleccionada presionando . Presione y mantenga presionado para cambiar a la pantalla MENÚ PRINCIPAL.





**Pantalla MENÚ PRINCIPAL (👉 página 36)**

Nº.	Tecla	Función
1	 (reproducir/pausa)	Inicia y detiene la música.
2	 (derecha)	Cambia la pantalla al elemento seleccionado.
3	Tecla de desplazamiento	Se desplaza por los elementos de la selección.
4	 (pantalla)	-
5	 (izquierda)	-
6		Vuelve a la pantalla REPRODUCCIÓN.

**Pantalla LISTA DE MÚSICA y EXAMINAR (👉 página 40, 41)**

Nº.	Tecla	Función
1	 (reproducir/pausa)	Inicia y detiene la música.
2	 (derecha)	Cambia la pantalla al elemento seleccionado.
3	Tecla de desplazamiento	Se desplaza por los elementos de la selección.
4	 (pantalla)	-
5	 (izquierda)	Regresa a la última pantalla.
		 <b>Consejos</b> En la pantalla LISTA DE MÚSICA, la pantalla cambia a MENÚ PRINCIPAL.
6		Vuelve a la pantalla REPRODUCCIÓN. Presione y mantenga presionado para cambiar a la pantalla MENÚ PRINCIPAL.

## Pantalla de AJUSTES DE MÚSICA y AJUSTES DE DISP. (🔊 página 43, 45)

Nº.	Tecla	Función
1	 (reproducir/pausa)	Ajuste la opción.
2	 (derecha)	La pantalla cambia al elemento seleccionado.
3	Tecla de desplazamiento	Se desplaza por los elementos de la selección.
4	 (pantalla)	-
5	 (izquierda)	Regresa a la última pantalla.
6		Vuelve a la pantalla REPRODUCCIÓN. Presione y mantenga presionado para cambiar a la pantalla MENÚ PRINCIPAL.

**Consejo**

Las teclas que se pueden accionar se iluminan.

## Reproducción de música con el m:robe

- 1 Presione  en el panel de control táctil.  
Se inicia la reproducción.



### Consejo

Si ha detenido una canción durante su reproducción, la reproducción se retomará desde el punto en el que se detuvo.

### Ajuste del volumen

- 1 Presione la tecla de desplazamiento.  
Puede subir o bajar el volumen.  
Cuando utilice la tecla de desplazamiento, aparece la pantalla AJUSTES DE SONIDO.



Para más información sobre el panel de control táctil, consulte “Uso del panel de control táctil” ( página 29).

## Pantalla REPRODUCCIÓN

En la pantalla REPRODUCCIÓN puede ver la información de la canción que se está reproduciendo actualmente, así como otra información.



- |   |                                 |    |                       |
|---|---------------------------------|----|-----------------------|
| 1 | TÍTULO DEL MENÚ                 | 6  | BARRA DE REPRODUCCIÓN |
| 2 | DURACIÓN TOTAL DE LA PISTA      | 7  | ARTISTA               |
| 3 | RELOJ                           | 8  | TÍTULO                |
| 4 | ÁREA DE INFORMACIÓN             | 9  | ESTADO DE BLOQUEO     |
| 5 | TIEMPO TRANSCURRIDO DE LA PISTA | 10 | NÚMERO de PISTAS      |

## Visualización de información sobre las pistas

Cada vez que toca  en el panel de control táctil en la pantalla REPRODUCCIÓN, ésta cambia de la siguiente manera.

- **Pantalla LISTA DE REP.**

Puede comprobar la lista de reproducción actual.

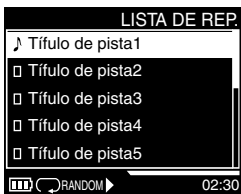

- **Pantalla TEXTOS**

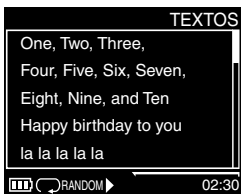

Puede desplazarse y ver las letras con la tecla de desplazamiento.



**Consejo**

Si el archivo de audio no dispone de información sobre las letras, no aparece nada en la pantalla.



- **Vuelve a la pantalla REPRODUCCIÓN.**



## Iconos en el área de información

El estado de la pista que se está reproduciendo y el indicador de batería de m:robe se muestran en la parte inferior de la pantalla.

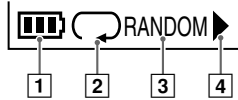

Nº.	Nombre	Función del icono	Página
1	Indicador de batería	: La batería está totalmente cargada. /  : Batería baja. : La batería debe cargarse. <b>Consejo</b> El indicador parpadea durante la carga de la batería.	página 18
2	Función de repetición	: Repite una pista : Repite todas las pistas de una lista seleccionada Ninguno: Sin repetición	página 43
3	Modo ALEATORIO (RANDOM)	: Las pistas se reproducen de forma aleatoria.	página 43
4	Play o Pause	: Modo de reproducción : Pausa	página 32

## MENÚ PRINCIPAL

En MENÚ PRINCIPAL puede seleccionar las pistas que se van a reproducir, cambiar el modo de reproducción y definir los ajustes.

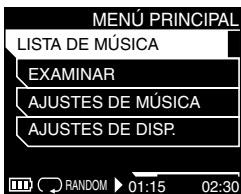



### Selección

- LISTA DE MÚSICA (👉 página 40)
- EXAMINAR (👉 página 41)

### Ajustes

- AJUSTES DE MÚSICA (👉 página 43)
- AJUSTES DE DISP. (👉 página 45)

- 1 Presione y mantenga presionado  para cambiar a la pantalla MENÚ PRINCIPAL.
- 2 Seleccione el elemento deseado con la tecla de desplazamiento y, a continuación, presione . La pantalla cambia al elemento seleccionado.



## ● Uso del control remoto (accesorio opcional)

### Cómo añadir el control remoto opcional

Cuando escuche su música favorita con m:robe, presione ♥ en el control remoto opcional RM13 para facilitar el acceso en el futuro. La canción aparece inmediatamente en la lista “FAVORITOS” (☞ página 40). Ésta es una forma sencilla de añadir canciones a su lista de favoritos, sin utilizar el PC.

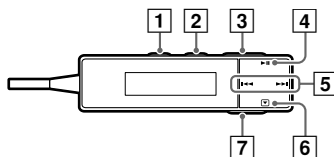

Nº.	Tecla	Función
1	♥ Añadir a FAVORITOS	Presione y mantenga presionado para añadir la pista mostrada a la lista “FAVORITOS” (☞ página 40).
2	Modo	Presione repetidamente para seleccionar el modo de reproducción deseado. Cada vez que se presiona, el modo cambia a: REPETIR TODAS/REPETIR UNA/RANDOM/REPETIR RANDOM/APAGADO.
3	Control de volumen	Ajuste el volumen presionando + o -.
4	▶    Reproducir/ Detener	Reproduce/detiene la reproducción.
5	⏮ / ⏭ Pista anterior (rebobinar) /Pista siguiente (avanzar rápidamente)	Presione para volver al principio de la pista actual. Presione dos veces para volver al principio de la pista anterior. Presione y mantenga presionado para rebobinar. /Presione para reproducir la pista siguiente. Presione y mantenga presionado para avanzar rápidamente.
6	☑ Pantalla	Presione repetidamente para cambiar la pantalla. Cada vez que se presiona, la pantalla cambia a: nombre de la pista/nombre del intérprete/pantalla normal.
7	HOLD	Deslice el interruptor para ajustar la función HOLD en ENCENDIDO o APAGADO (☞ página 28).

## Conexión el control remoto y los auriculares

- 1 Conecte el control remoto y los auriculares suministrados.
- 2 Conecte el control remoto al m:robe.

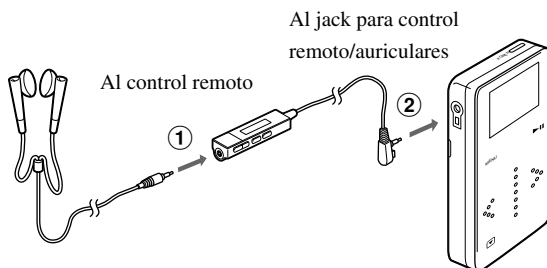

### Notas

- Ajuste al mínimo el nivel del volumen antes de utilizar los auriculares para evitar lastimarse los oídos.
- No suba excesivamente el volumen. Los sonidos muy altos pueden producir pérdida de audición.

# Selección de música

Mediante “LISTA DE MÚSICA” o “EXAMINAR”, puede elegir las pistas que desea reproducir.







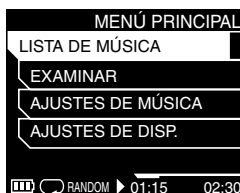

## Consejo

Para crear una LISTA DE MÚSICA, consulte la ayuda en pantalla de m:trip.

## ● Selección de música desde LISTA DE MÚSICA o EXAMINAR

- 1 Presione y mantenga presionado  para cambiar a la pantalla MENÚ PRINCIPAL.





- 2 Seleccione “LISTA DE MÚSICA” ( página 40) o “EXAMINAR” ( página 41) con la tecla de desplazamiento y, a continuación, presione .
- 3 Seleccione la categoría deseada mediante la tecla de desplazamiento y, a continuación, presione . Aparece el elemento seleccionado.
- 4 Seleccione la canción que desea reproducir mediante la tecla de desplazamiento y, a continuación, presione . La pista seleccionada comienza a reproducirse y aparece la pantalla REPRODUCCIÓN ( página 33).



## Consejo

Si presiona , volverá a la pantalla anterior.

### Para cancelar y salir del modo de selección

- Presione  y aparecerá la pantalla REPRODUCCIÓN en el modo de reproducción.
- Presione y mantenga presionado , aparece la pantalla MENÚ PRINCIPAL.

## LISTA DE MÚSICA

Con “LISTA DE MÚSICA” de la pantalla MENÚ PRINCIPAL, puede seleccionar pistas para su reproducción, como: las últimas pistas reproducidas, las pistas más reproducidas o las pistas con texto.

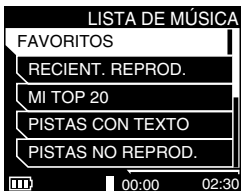

En el m:robe se crean las listas de pistas reproducidas recientemente, frecuentemente o no reproducidas.



### Elementos de LISTA DE MÚSICA

#### FAVORITOS

Muestra la lista de pistas favoritas.

Para añadir una pista de audio a la lista de favoritas en el modo de reproducción, presione  en el control remoto opcional ( página 37).

#### RECIENT. REPROD.

Muestra las 10 pistas recientemente reproducidas.

#### MI TOP 20

Muestra una lista de las 20 pistas más reproducidas.

#### PISTAS CON TEXTO

Muestra una lista de las pistas con sus letras.

#### PISTAS NO REPROD.

Muestra una lista de pistas que no se han reproducido.

#### LISTA REPRODUCCION

Puede crear una “LISTA REPRODUCCION” original en m:trip, transferible al m:robe cuando se sincronicen el m:robe y el m:trip.

## EXAMINAR

Si transfiere pistas de audio desde m:trip a m:robe, éste crea una biblioteca basada en la información de las pistas. Con “EXAMINAR” en la pantalla MENÚ PRINCIPAL, puede ver, reproducir o examinar los datos de cada intérprete, álbum, género, compositor o año.

Si desea obtener más información sobre cómo obtener o configurar la información de las pistas, consulte la ayuda en pantalla de m:trip.

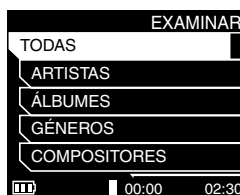

## Elementos de EXAMINAR

### TODAS

Muestra una lista de todas las pistas almacenadas en m:robe.

### ARTISTAS

Muestra la lista de pistas de audio por nombre de intérprete.

Utilice la tecla de desplazamiento para seleccionar un nombre de intérprete y, a continuación, presione  para visualizar la lista “TODAS” o los títulos de los álbumes de ese intérprete.

### ÁLBUMES

Muestra la lista de pistas de audio por título de álbum.

Utilice la tecla de desplazamiento para seleccionar “TODAS” o un título de álbum para su reproducción y, a continuación, presione  para visualizar la lista de pistas que contiene el álbum.

### GÉNEROS

Muestra la lista de pistas de audio en función del género.

Utilice la tecla de desplazamiento para seleccionar un género, y luego presione  para visualizar “TODAS”, “ÁLBUMES” o “ARTISTAS”.

Utilice la tecla de desplazamiento para seleccionar un elemento, y luego presione  para visualizar las pistas de ese elemento.

### COMPOSITORES

Muestra la lista de pistas de audio por compositor.

### AÑO

Muestra la lista de pistas de audio por año de publicación.





# Configuración del m:robe

Puede personalizar diversos ajustes para los modos de reproducción, las señales acústicas, etc. Puede comprobar los ajustes o cambiarlos cuando lo desee en la pantalla de ajustes.

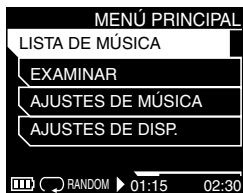
## AJUSTES DE MÚSICA y AJUSTES DE DISP.

- 1 Presione y mantenga presionado  para cambiar a la pantalla MENÚ PRINCIPAL.





- 2 Seleccione "AJUSTES DE MÚSICA" ( página 43) o "AJUSTES DE DISP." ( página 45) utilizando la tecla de desplazamiento y, a continuación, presione .
- 3 Seleccione el elemento que quiere cambiar o confírmelo con la tecla de desplazamiento y, a continuación, presione . Aparece el elemento seleccionado.
- 4 Seleccione el valor que quiere cambiar con la tecla desplazamiento y, a continuación, presione . El valor se ajusta y aparece la pantalla los AJUSTES DE MÚSICA o AJUSTES DE DISP.



### Consejo

Presione  para cancelar la modificación de un elemento en la pantalla de ajustes. La pantalla volverá a la pantalla anterior.

### Para cancelar y salir del modo AJUSTES

- Presione  y la pantalla REPRODUCCIÓN aparecerá en el modo de reproducción.
- Presione y mantenga presionado , aparece la pantalla MENÚ PRINCIPAL.

# AJUSTES DE MÚSICA

Puede personalizar ajustes para una variedad de modos de reproducción y sus efectos de sonido.



## Elementos de AJUSTES DE MÚSICA

### REPETIR

Puede seleccionar los siguientes modos de repetición.

- APAGADO: Sin repetir.
- TODAS: Repite todas las pistas de las listas de reproducción seleccionadas.
- UNA: Repite una pista.



#### Consejos

- Cuando está activada la función REPETIR, aparece el icono en la pantalla REPRODUCCIÓN (🔊 página 33).
- Si selecciona “UNA”, no puede seleccionar la función aleatoria.

### ALEATORIO

Las pistas de una lista de reproducción seleccionada se reproducen en orden aleatorio.



#### Consejos

- Cuando está activada la función ALEATORIO (RANDOM), se muestra el icono en la pantalla REPRODUCCIÓN (🔊 página 33).
- Si selecciona esta función, no puede seleccionar la función de repetición “UNA”.

**ECUALIZADOR**

Puede seleccionar el tipo de ecualización según sus preferencias o género en los elementos siguientes:

Clasificación	Elemento
Adecuado para un género específico	CLASICA, ELECTRONICA, HIP HOP, JAZZ, POP, ROCK, R&B
Ajuste de niveles específicos	BASS BOOST, BASS CUT, MID BOOST, MID CUT, HI BOOST, HI CUT, VOCAL BOOST
Otros	VOZ HABLADA: Es útil para escuchar el sonido de voz hablada, como un libro de audio o una conferencia. EN TREN: Permite una escucha agradable en entornos ruidosos, como, por ejemplo, en un tren o un avión, realzando los bajos. También reduce al mínimo la pérdida de sonido (disminuyendo el rango de frecuencia alta).
Sin efecto	APAGADO



## AJUSTES DE DISP.

Puede confirmar y realizar ajustes de dispositivos.

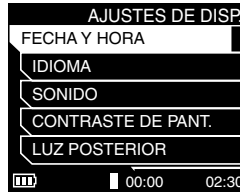

### Elementos de AJUSTES DE DISP.

#### FECHA Y HORA

Ajusta la fecha y hora actuales.

- 1 Presione  para seleccionar el elemento que desea cambiar.
- 2 Con la tecla de desplazamiento puede cambiar el valor.



#### Consejo

Cuando el elemento HORA seleccionado está parpadeando, presione  para seleccionar el modo de 24 horas o de 12 horas.

- 3 Repita los pasos 1 y 2 para ajustar el resto de elementos.
- 4 Después de cambiar el elemento final de la derecha, presione . Aparece la siguiente pantalla de ajuste.  
Para ajustar los otros elementos, repita los pasos 1 y 2.



#### Consejos

- “Y/M/D” es un formato de fecha. Seleccione un formato de fecha entre Y/M/D (año/mes/día), M/D/Y (mes/día/año) o D/M/Y (día/mes/año) con la Tecla de Desplazamiento.
- Presione  para seleccionar el elemento que desea ajustar.

- 5 Para ajustar la fecha y la hora, presione . Aparece la pantalla AJUSTES DE DISP.

## IDIOMA

Seleccione el idioma que se va a utilizar en la pantalla.



### Consejo

Los nombres de los idiomas que se pueden seleccionar se muestran en su idioma nativo.

## SONIDO

Seleccione si se deben activar o no los sonidos del sistema.

Si selecciona “ENCENDIDO”, puede escuchar los sonidos del sistema desde los auriculares.

## CONTRASTE DE PANT.

Seleccione el contraste de la pantalla con la tecla de desplazamiento.

## LUZ POSTERIOR



La luz posterior se ilumina al utilizar el reproductor. Seleccione la duración de la luz posterior después del inicio del funcionamiento. Cuando la energía es suministrada por el adaptador de CA, la luz posterior permanece activada. Puede ajustar el reloj en 3, 5, 15, 30 segundos, o siempre activado (ENCENDIDO).

## RELOJ DE DESC.

Seleccione los minutos que deben transcurrir antes de que se desconecte la alimentación eléctrica. Puede seleccionar entre 30, 60, 90 y 120 minutos o desactivado (APAGADO).

## REP. TODOS LOS AJ.

Restablece todos los valores del modo de ajustes.

Seleccione “ACEPTAR” con la tecla de desplazamiento y, a continuación, presione . Aparece la pantalla de confirmación. Seleccione “ACEPTAR” y, a continuación, presione  para restablecer todos los ajustes.



### Consejo

Los datos de audio almacenados en m:robe no pueden borrarse con esta función. Para borrar los datos de audio, tiene que utilizar el PC. Para obtener más información, consulte la ayuda en pantalla del Software de organización de fotografías/música “m:trip”.

## PROPIEDADES

Muestra la capacidad del disco duro, así como el nombre de modelo, versión de firmware y número de serie.

# Información adicional

## ● Uso del m:robe como unidad de disco duro externa

---

El PC puede reconocer el m:robe como una unidad de disco duro externa. Puede almacenar datos que no contengan audio para poder transportarlos.

### ⚠ Notas

- Nunca añada, edite ni borre ningún archivo de la carpeta System del disco duro del m:robe ni la carpeta en sí. Tampoco podrá cambiar el nombre de un archivo o de la carpeta ya que se puede producir un fallo de funcionamiento del m:robe.
- No se pueden reproducir archivos que se hayan transferido desde un software distinto del Software de organización de fotografías/música "m:trip" suministrado. No escriba ni borre datos de la carpeta m:trip con el PC, por ejemplo, con el Explorador de Windows, etc.

## ● Limpieza

---

### Exterior

Limpie con cuidado el dispositivo con un paño suave. Si el dispositivo está muy sucio, límpielo con un paño humedecido con un detergente. Si ha utilizado el dispositivo en la playa, límpielo con un paño húmedo.

### Pantalla de cristal líquido

Limpie con cuidado el polvo o la suciedad de la pantalla LCD con un paño suave.

### ⚠ Nota

No utilice disolventes fuertes, como benceno o alcohol, ni paños con soluciones químicas.

## ● Notas sobre el desecho del m:robe

Retire la batería integrada cuando decida deshacerse de este producto. Nunca desmonte este producto excepto cuando vaya a deshacerse de él.

### ⚠ Peligro

- **No permita que los terminales +/- de la batería integrada entren en contacto con objetos metálicos, ni someta la batería integrada a golpes fuertes.** Además, no debe transportarla ni almacenarla con objetos como collares, horquillas, etc., ya que se puede producir un cortocircuito y crear un sobrecalentamiento, una explosión o un incendio.
- **No caliente, desmonte ni modifique la batería integrada, tampoco debe exponerla al agua o dejarla en lugares sometidos a altas temperaturas.** Si lo hace, se puede producir un sobrecalentamiento, una explosión o un incendio.
- **No perforo con clavos, golpee con un martillo, tire ni pise la batería integrada.** Si lo hace, se puede producir un sobrecalentamiento, una explosión, un incendio o una fuga de la batería.
- **Antes de deshacerse de este producto, cubra el conector de la batería integrada con cinta aislante.** Si no lo hace, se puede producir un cortocircuito y crear una explosión o un incendio.

### ⚠ Aviso

- **Mantenga la batería integrada fuera del alcance de los niños.** Si no lo hace, se pueden producir lesiones o un accidente.
- **Cuando se produzca una fuga de la batería y el líquido entre en contacto con los ojos, lávelos inmediatamente con agua limpia y busque atención médica cuanto antes.** Si no lo hace, se puede producir una lesión ocular.

## Cómo retirar la batería

- 1 Presione el botón POWER para apagar el m:robe si está encendido.
- 2 Quite los cuatro tornillos del lateral y de la parte inferior del dispositivo con un destornillador.

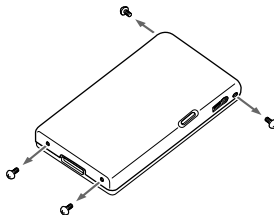

### 3 Retire la tapa trasera.

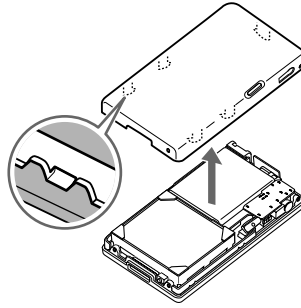

Si le resulta difícil retirar la tapa, agarre firmemente la tapa trasera y levántela desde un extremo.

### 4 Saque la batería integrada del dispositivo.

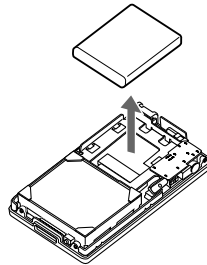

Después de sacar la batería, fije el cable al cuerpo de la batería, asegurándose de tapar los conectores, y luego guarde la batería en una bolsa de plástico.



#### Notas

- Compruebe que la batería está totalmente agotada antes de retirarla.
- Asegúrese de que el m:robe está apagado antes de retirar la batería.
- No vuelva a utilizar la batería una vez que la haya retirado.
- Lleve lo antes posible la batería integrada retirada al centro de reciclaje.
- Cuando se deshaga de este producto, debe cumplir las normativas vigentes locales. Para más información, póngase en contacto con las autoridades locales.









## Solución de problemas







Antes de enviar el producto para su reparación, consulte la siguiente lista para solucionar el problema. Si el problema continúa, póngase en contacto con el centro de servicio técnico Olympus más cercano.

Además, asegúrese de realizar una copia de seguridad de los datos del m:robe antes de enviar este producto al servicio técnico. Puede que durante el servicio o reparación sea necesario escribir o borrar datos del disco duro.

Debido a las restricciones de copyright, no se pueden copiar los datos almacenados para reparación o servicio.

No se pueden restaurar los datos. Le recomendamos también que realice con frecuencia una copia de seguridad de los datos, por sincronización, para evitar problemas de pérdida de datos.

Problema	Causa	Resolución	Página
No se puede activar la alimentación eléctrica.	La función HOLD está ajustada a ENCENDIDO.	Deslice hacia atrás el interruptor HOLD para liberarlo de la función de bloqueo.	 página 28
El reproductor se desactiva automáticamente.	RELOJ DE DESC. está activado.	El botón POWER se apaga automáticamente después de que transcurra el tiempo ajustado en RELOJ DE DESC.. Ajústelo en "APAGADO" para desactivar el ajuste de RELOJ DE DESC..	 página 46
	La función de apagado automático está activada.	3 minutos después de que se detenga la reproducción, la alimentación se desactiva automáticamente. Presione POWER para encender el dispositivo.	 página 27
No hay nada en la pantalla.	La batería está vacía.	Cargue la batería con el adaptador de CA suministrado.	 página 18
La pantalla no está clara.	La batería está vacía.	Cargue la batería con el adaptador de CA suministrado.	 página 18
	El ajuste de brillo de la pantalla LCD está demasiado bajo.	Ajuste los valores de CONTRASTE DE PANT.	 página 46
La pantalla y las luces LED indicadoras se apagan.	La luz posterior está desactivada.	Ajuste el tiempo deseado o cambie "LUZ POSTERIOR" a "ENCENDIDO".	 página 46
La pantalla no se enciende.	La función HOLD está ajustada a ENCENDIDO.	Deslice hacia atrás el interruptor HOLD para liberarlo de la función de bloqueo.	 página 28

Problema	Causa	Resolución	Página
No hay ningún sonido.	El volumen está ajustado al mínimo.	Ajuste el volumen en el dispositivo o con el control remoto.	 página 32
	El control remoto o los auriculares no están bien conectados.	Compruebe los altavoces, el cable de extensión, el control remoto y el dispositivo.	 página 26, 38
m:robe no funciona.	La función HOLD está ajustada a ENCENDIDO.	Deslice hacia atrás el interruptor HOLD para liberarlo de la función de bloqueo.	 página 28
El panel de control táctil reacciona muy lentamente.	La reacción es lenta si la superficie del panel de control táctil o las manos están húmedas.	Seque la humedad del dispositivo y de las manos para mejorar el tiempo de respuesta.	—
No se encuentra uno de los archivos transferidos.	La transferencia del archivo se ha realizado con el Explorador de Windows, etc.	Los archivos que no se transfieren desde el software de organización de fotografías/música "m:trip" no se pueden mostrar. Sincronice con m:trip.	 página 22
El dispositivo se calienta demasiado.	La temperatura del dispositivo aumenta cuando se utiliza durante un período largo de tiempo.	Esto no es un fallo de funcionamiento.	—
La sincronización no funciona.	El dispositivo está apagado.	Active la alimentación eléctrica.	 página 23
La batería se agota rápidamente después de la carga.	La batería integrada sirve para unas 500 cargas y descargas completas, en función de su uso.	Si la batería se agota rápidamente, póngase en contacto con su centro de asistencia técnica Olympus local para adquirir otra batería.	 página 16

## Reposición del m:robe

Si el problema continúa después de la solución sugerida, puede que se solucione al reposicionar el m:robe.

- 1 Introduzca un objeto puntiagudo, como un lápiz, en el interruptor de reposición mediante hardware en la parte inferior de m:robe.

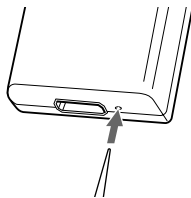

### Consejo

El reposición del m:robe no borra los datos.



## ● Lista de mensajes de error

Cuando aparecen los mensajes de error siguientes, siga las acciones correctivas sugeridas.

Mensajes de error	Causa y solución
NO SE ENCUENTRA ESTE ARCHIVO	El dispositivo no puede encontrar el archivo. → Salta automáticamente a la siguiente pista que se pueda reproducir. → Sincronice m:robe con el PC.
REINTENTAR SINCRONIZACIÓN	Hay un problema con el archivo que se está transfiriendo. → Sincronice m:robe con el PC.
NO PUEDE REPRODUCIR ESTE ARCHIVO	Hay un problema con el archivo de audio. No se admite este tipo de archivo. → Salta automáticamente a la siguiente pista que se pueda reproducir. → Sincronice m:robe con el PC.
COMPRUEBE LA CONEXIÓN E INTENTE DE NUEVO	Hay un problema con la comunicación entre el PC y el dispositivo. → Conecte el PC y el m:robe con el cable USB dedicado.
ERROR GRAVE DEL SISTEMA - NECESITA REPARAR	Hay un problema con el dispositivo. → Póngase en contacto con el centro local de asistencia técnica Olympus.
Error REMOTO	Hay un problema con el control remoto. → Póngase en contacto con el centro local de asistencia técnica Olympus.

## ● Servicio y mantenimiento

---

- El producto incluye una tarjeta de garantía. Asegúrese de que en el certificado de garantía se incluye el nombre o el sello del distribuidor y la fecha de compra. Si falta alguna de esta información necesaria, póngase en contacto con el distribuidor. Lea atentamente la garantía y guárdela en un lugar seguro.
- Si tiene alguna pregunta sobre los servicios postventa de este producto o si se produce algún problema, póngase en contacto con el distribuidor o con nuestro centro de servicios. Durante el primer año a partir de la fecha de compra, el producto se reparará de forma gratuita si resulta defectuoso a pesar de que se hayan seguido las instrucciones de este manual.
- Las piezas de mantenimiento de este producto se almacenarán durante cinco años después de que se deje de fabricar el producto. En este período de tiempo, se aceptan solicitudes de reparación. Puede que incluso una vez transcurrido este tiempo, sea posible efectuar reparaciones. Póngase en contacto con el distribuidor o nuestro centro de servicios.
- Olympus declina toda responsabilidad por cualquier daño o pérdida (incluyendo el costo de compra/obtención de archivos de audio) producidos como consecuencia de un fallo de este producto. Los gastos de embalaje y envío corren a cargo de la persona que realiza el envío.
- Cuando nos envíe este producto para mantenimiento, coloque suficiente acolchado en el embalaje del producto para evitar cualquier daño durante el transporte. Utilice un servicio de entrega de paquetes a domicilio o un paquete certificado de forma que conserve una prueba de envío del producto.
- La propiedad de las partes extraídas durante la reparación pertenece a Olympus.
- Los datos almacenados en el disco duro se pueden perder y puede que durante el servicio o reparación sea necesario escribir o borrar datos del disco duro. Asegúrese de realizar una copia de seguridad de los datos antes de enviar este producto al servicio o reparación. Olympus declina toda responsabilidad por cualquier pérdida debido a cambios en los datos almacenados.
- No se aceptará ninguna solicitud de recuperación/restauración de datos perdidos. Debido a las restricciones de copyright, no se pueden copiar los datos almacenados para reparación o servicio. Por lo tanto, no se podrá aceptar la reparación de servicio en la que haya que restaurar datos.

## ● Especificaciones

Nombre del producto	REPRODUCTOR DE AUDIO DIGITAL
Nombre del modelo	MR-100
Batería integrada	Batería recargable de iones de litio
Peso	Aprox. 100 g (3,5 onzas) (sólo el reproductor)
Dimensiones	52 mm × 90 mm × 14,9 mm. (2,0 × 3,5 × 0,5 pulgadas) (No se incluyen las partes prominentes, An.×Al.×P.)
Capacidad	Disco duro interno de 5 GB* <sup>1</sup>
Formatos de archivos de audio admitidos	<ul style="list-style-type: none"> <li>• Windows Media Audio (WMA)</li> <li>• MPEG1,2, Audio Layer3 (MP3)</li> </ul>
Número de pistas almacenables	Aprox. 1.200 pistas de música* <sup>2</sup>
Tiempo de reproducción continua	Aprox. 8 horas* <sup>3</sup> (WMA) Aprox. 12 horas* <sup>3</sup> (MP3)
Velocidad de transmisión	<ul style="list-style-type: none"> <li>• WMA de 32 a 192 kbps (VBR incluido)</li> <li>• MP3 de 16 a 320 kbps (VBR incluido)</li> </ul>
Condiciones de funcionamiento	Temperatura: de 5 °C a 35 °C (41 °F a 95 °F) Humedad: de 30 a 90 % (sin condensación)
Tiempo de carga	Aprox. 3 horas (con el adaptador de CA) Aprox. 8 horas (con el cable USB dedicado)
Puerto USB	USB2.0
Jack para control remoto/auriculares	Jack de 3,5 mm/tipo estéreo 22Ω impedancia de carga

\*<sup>1</sup> 1 GB = Mil millones de bytes, la capacidad actual de formateo es algo inferior.  
(La capacidad actual después del formato será menos de 5 GB.)

\*<sup>2</sup> Cuando se almacenen sólo pistas musicales.

Teniendo en cuenta que el archivo de audio de 128 kbps y formateo WMA es una pista de música de 4 minutos.

\*<sup>3</sup> Cuando se reproduzcan datos de audio de 44,1 kHz y formateo WMA/MP3 a 128 kbps a temperatura ambiente (25 °C (77 °F)), con la luz posterior activada y el volumen de audio ajustado a un nivel medio. Este valor está sujeto a las condiciones de funcionamiento, a la temperatura ambiente, al número de cargas y descargas, etc., y se proporciona sólo como referencia, sin garantía.

## Especificaciones del adaptador de CA

Tipo	Regulador de conmutación
Entrada	100-240 V CA, 50/60 Hz
Salida	DC 5V, 2A

## Especificaciones de la base

Dimensiones	Aprox. 71 × 39 × 59 mm (2,8 × 1,5 × 2,3 pulgadas) (No se incluyen las partes prominentes, An. × Al. × P.)
Peso	Aprox. 50 g (1,7 onzas)
Interfaz	Jack DC IN 5V, jack USB

Las especificaciones y el diseño están sujetos a cambios sin previo aviso.

# Lista de menús

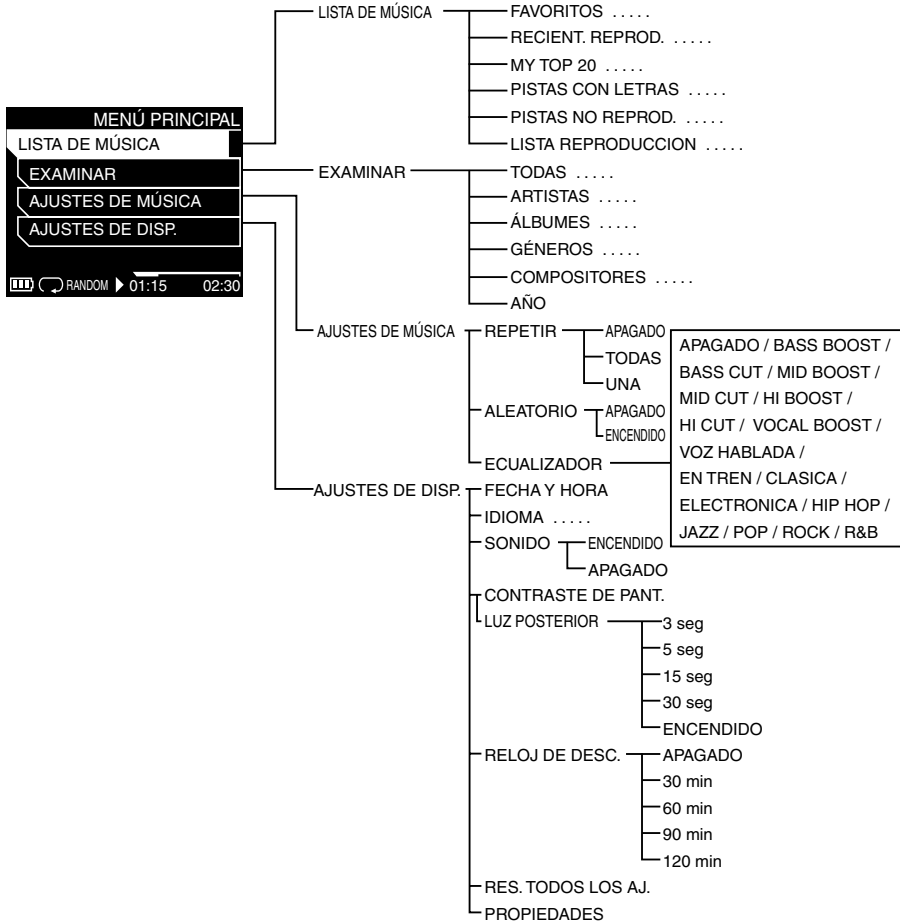

Información adicional

# Índice

## A

Adaptador de CA .....	18
AJUSTES DE DISP. ....	45
AJUSTES DE MÚSICA .....	43
ÁLBUMES .....	41
ALEATORIO .....	43
AÑO .....	41
Área de información .....	35
ARTISTAS .....	41
Auriculares .....	26, 38

## B

Base .....	18, 23
------------	--------

## C

Cable de CA .....	18
COMPOSITORES .....	41
Conexión USB .....	23
CONTRASTE DE PANT. ....	46
Control remoto .....	37

## E

ECUALIZADOR .....	44
EXAMINAR .....	41

## F

FAVORITOS .....	40
FECHA Y HORA .....	45

## G

GÉNERO .....	41
--------------	----

## H

HOLD .....	28
------------	----

## I

IDIOMA .....	46
--------------	----

## L

LISTA DE MÚSICA .....	40
LISTA REPRODUCCIÓN .....	40
LUZ POSTERIOR .....	46

## M

m:trip .....	21
MENÚ PRINCIPAL .....	36
MI TOP 20 .....	40

## P

Panel de control táctil .....	29
Pantalla AJUSTES DE SONIDO .....	32
Pantalla EXAMINAR .....	41
Pantalla LISTA DE MÚSICA .....	40
Pantalla LISTA DE REP. ....	34
Pantalla MENÚ PRINCIPAL .....	36
Pantalla REPRODUCCIÓN .....	33
Pantalla TEXTOS .....	34
PISTAS CON TEXTO .....	40
PISTAS NO REPROD. ....	40
POWER .....	23, 27
PROPIEDADES .....	46

## R

RECIENT. REPROD. ....	40
RELOJ DE DESC. ....	46
REPETIR .....	43
REPRODUCCIÓN .....	33
RES. TODOS LOS AJ. ....	46

## S

Sincronización .....	25
SONIDO .....	46

## T

TODAS .....	41
-------------	----

## ● Antes de comunicarse con nosotros

---

- Confirme los siguientes puntos antes de comunicarse con nosotros de modo tal que podamos responderle de manera rápida y precisa.
- Sírvase completar el siguiente formulario si desea contactarnos por fax o por correo electrónico.
- Síntoma, mensajes que aparecen, frecuencia y otros detalles sobre el problema:  
Los problemas relacionados con el ordenador son difíciles de identificar correctamente. Proporcione todos los detalles que le sea posible.

- Nombre:
- Información de contacto: Código postal  
Dirección (su domicilio particular o el domicilio de la oficina)  
Teléfono/Fax  
Correo electrónico
- Nombre del producto (modelo):
- Número de serie (situado en la parte inferior del producto):
- Fecha de compra:  
\*Proporcionémos la siguiente información si utiliza la unidad de almacenamiento conectada a un ordenador o si utiliza un software de aplicación de otro fabricante:
- Tipo de ordenador:  
Fabricante, modelo y demás detalles
- Tamaño de la memoria y espacio libre en el disco duro:
- Tipo de sistema operativo y versión:  
Ajustes del Panel de control/Sistema/Administrador de dispositivos:
- Otros dispositivos periféricos conectados:
- Nombre y versión del software de aplicación relacionado con su problema:
- Nombre y versión del software OLYMPUS relacionado con su problema:



# MEMO





**MEMO**



# MEMO



**MEMO**



<http://www.olympus.com/>

## OLYMPUS IMAGING CORP.

Shinjuku Monolith, 3-1 Nishi-Shinjuku 2-chome, Shinjuku-ku, Tokyo, Japan

## OLYMPUS IMAGING AMERICA INC.

Two Corporate Center Drive, PO Box 9058, Melville, NY 11747-9058, U.S.A. Tel. 631-844-5000

### Technical Support (USA)

24/7 online automated help: <http://www.olympusamerica.com/support>

Phone customer support: Tel. 1-888-553-4448 (Toll-free)

Our phone customer support is available from 8 am to 10 pm  
(Monday to Friday) ET

E-Mail: [distec@olympus.com](mailto:distec@olympus.com)

Olympus software updates can be obtained at: <http://www.olympus.com/digital>

## OLYMPUS EUROPA GMBH

Premises: Wendenstrasse 14-18, 20097 Hamburg, Germany

Tel: +49 40-23 77 3-0 / Fax: +49 40-23 07 61

Goods delivery: Bredowstrasse 20, 22113 Hamburg, Germany

Letters: Postfach 10 49 08, 20034 Hamburg, Germany

### European Technical Customer Support:

Please visit our homepage <http://www.olympus-europa.com>

or call our TOLL FREE NUMBER\* : **00800 - 67 10 83 00**

for Austria, Belgium, Denmark, Finland, France, Germany, Italy, Luxemburg, Netherlands,  
Norway, Portugal, Spain, Sweden, Switzerland, United Kingdom

- Please note some (mobile) phone services/provider do not permit access or request an additional prefix to +800 numbers.

For all not listed European Countries and in case that you can't get connected  
to the above mentioned number please make use of the following

CHARGED NUMBERS: **+49 180 5 - 67 10 83** or **+49 40 - 237 73 899**

Our Technical Customer Support is available from 9 am to 6 pm MET (Monday to Friday)