

Oster®

User Manual

Manual de Instrucciones

Notice d'emploi

BLENDERS

MÉLANGEURS

LICUADORAS

MODELS
MODÈLES
MODELOS

BCCG08, BCBG08, BCAG08



www.oster.com

P.N. 124460

IMPORTANT SAFEGUARDS

When using electrical appliances, basic safety precautions should be followed, including the following:

READ ALL INSTRUCTIONS BEFORE USE

- Unplug cord from outlet when not in use or before cleaning.
- To protect against risk of electrical shock, do not immerse the cord, plug or motor base in water or any other liquids.
- Do not let cord hang over edge of table or counter or touch hot surfaces.
- Never leave appliance unattended when in use.
- Close supervision is necessary when used by or near children.
- Avoid contact with moving parts. Keep hands and utensils out of jar while blending to prevent personal injury or damage to the blender. A rubber spatula may be used only when the blender is not running.
- The blade is sharp. Handle with care.
- Always put the lid on the jar before operating the blender.
- Do not blend boiling liquids in the blender.
- When blending hot liquids beware of steam. Remove the filler cap from the lid to allow steam to escape.
- Do not operate any appliance with a damaged cord or plug or after the appliance malfunctions or is dropped or damaged in any manner. Return the appliance to the nearest Authorized Sunbeam Appliance Service Center for examination, repair or electrical mechanical adjustment.
- Do not use outdoors or for commercial purposes; this appliance is for household use only.
- Always operate on a flat surface.
- Unplug the blender when not in use, before taking off or putting on parts and before cleaning.
- Use this appliance for its intended use as described in this manual. The use of attachments not made by the manufacturer, including canning or ordinary jar and processing assembly parts, is not recommended by Sunbeam Products, Inc. and may cause injury.

THIS PRODUCT IS FOR HOUSEHOLD USE ONLY

The maximum rating marked on the product is based on the attachment that draws the greatest load. Other attachments may draw less power.

POWER CORD INSTRUCTIONS

Please follow the instructions below to ensure the safe use of the power cord.

- This appliance is equipped with a polarized plug. This type of plug has one blade that is wider than the other. This plug will fit in a polarized outlet only one way. This is a safety feature intended to help reduce the risk of electrical shock. If you are unable to insert the plug into the outlet, contact a qualified electrician to replace the obsolete outlet. Do not attempt to defeat the safety purpose of the polarized plug by modifying the plug in any way.
- You may use an extension cord, if necessary, but be certain to follow these guidelines:
 - The marked electrical rating of the extension cord must be at least 120/127 Volt, 60 Hz, 10A.
 - The extension must be arranged so that it will not drape over the countertop or tabletop, will not be within the reach of children, and will not be tripped over.
 - Do not pull, twist or otherwise abuse the power cord.

SAVE THESE INSTRUCTIONS

WELCOME

Congratulations on your purchase of an OSTER® Blender! To learn more about OSTER® products, please visit us at www.oster.com.

FEATURES OF YOUR BLENDER

- A. 2oz./60ml Filler cap for adding ingredients while blending
- B. Leak-proof lid
- C. 5 or 6-cup (1.4 L) Dishwasher-Safe Glass Jar
- D. Sealing ring for tight seal
- E. Ice Crush Blade pulverizes ice for smooth frozen drinks
- F. Threaded Bottom Cap
- G. Powerful motor with ALL METAL DRIVE system for lasting durability
- H. Control panel
- I. Pulse for precise blending control
- J. Ice Crush button also serves as Pulse when set to low speed
- K. LOW/HIGH Switch

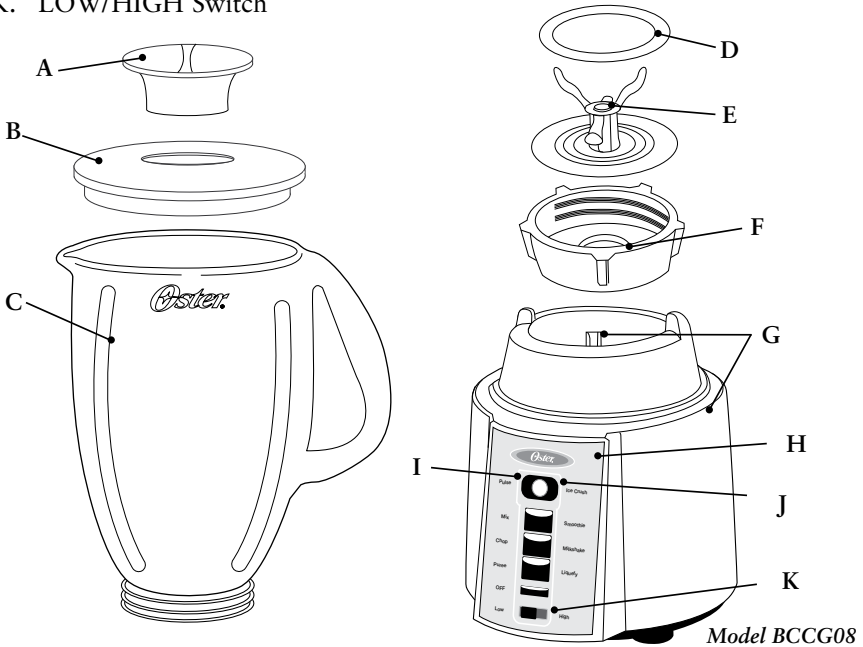

Model BCCG08

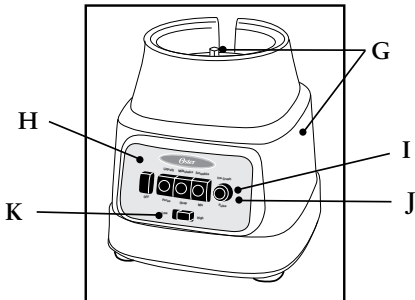

Model BCBG08

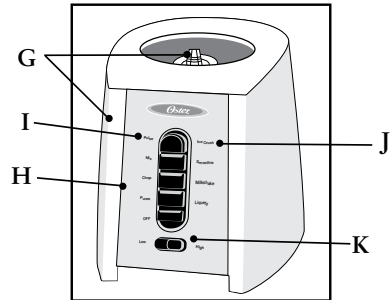

Model BCAG08

1 PURÉE	2 CHOP	3 MIX	4 PULSE	5 LIQUEFY	6 MILKSHAKE	7 SMOOTHIE	8 ICE CRUSH
←-----LOW-----→				←-----HIGH-----→			

USING YOUR BLENDER

1. Clean blender according to the instructions in the “Cleaning and Storing Your Blender” section.
2. Turn jar upside down so the small opening is at the top. (*Figure 1*)
3. Place sealing ring over jar opening. (*Figure 2*)
4. Place blade into jar. (*Figure 3*)

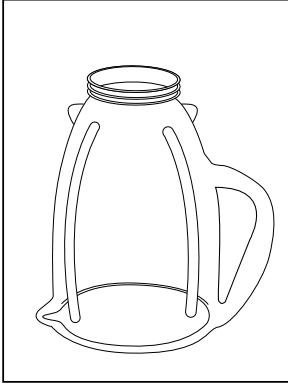

FIGURE 1

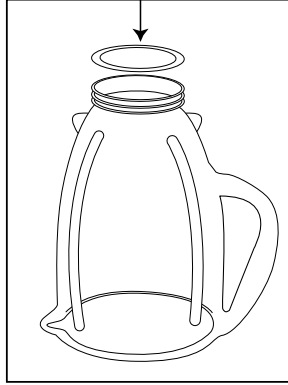

FIGURE 2

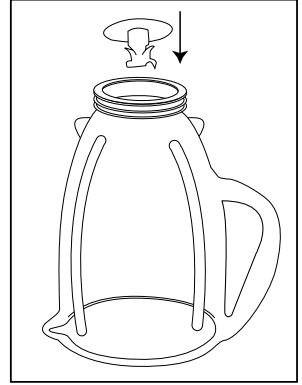

FIGURE 3

5. Place Threaded Bottom Cap onto jar. Turn the Threaded Bottom Cap clockwise to tighten. (*Figure 4*)
6. Place jar assembly onto base. (*Figure 5*)
7. Line up tabs of jar with tabs on blender base. Make sure jar is seated into position. (*Figure 6*)

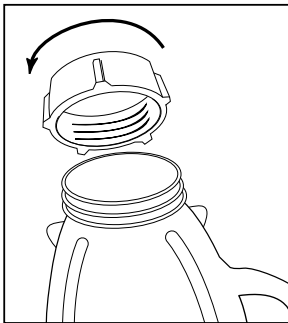

FIGURE 4

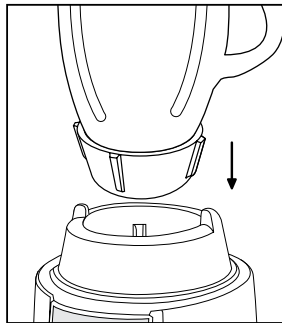

FIGURE 5



FIGURE 6

8. Place ingredients into jar according to your recipe. For best results always add liquids first when blending.
9. Place lid with filler cap on jar.
10. Plug the power cord into a 120 Volt AC electrical outlet.
11. Slide switch to HIGH or LOW based on the desired speed.
12. Push selected speed and blend ingredients to desired consistency.
13. Press OFF to stop the blender.
14. To use ICE CRUSH MODE, select HIGH. Push and hold button down for desired length of time. Release button and allow blade to stop. Repeat cycle as needed.
15. To use PULSE, select LOW. Push and hold the button down for desired length of time. Release button and allow blade to stop. Repeat cycle as needed.

BLENDING TIPS

- Put liquids in the jar first, unless a recipe says otherwise.
- Crushing ice: Crush 6 ice cubes or approximately 2 cups of ice at a time.
- Do not remove the lid while in use. Remove filler cap to add smaller ingredients. (*Figure 7*)
- Cut all firm fruits and vegetables, cooked meats, fish and seafood into pieces no larger than 3/4 inch (1.8 cm) to 1 inch (2.5 cm). Cut all kinds of cheeses into pieces no larger than 3/4 inch (1.8 cm).
- This blender will not mash potatoes, whip egg whites or substitute dairy toppings, mix stiff dough or grind raw meat.

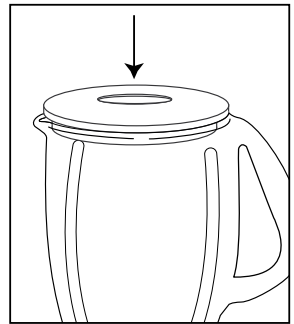

FIGURE 7

HOT FOODS

- Open the Filler Cap to vent steam. Tilt Filler Cap away from you. Keep hands away from the cover opening to prevent possible burns.
- When working with hot liquids, remove Filler Cap and start blending at a low speed. Then move to a faster speed. **DO NOT** add liquid over the 4 cup (1 liter) level.

PROCESSING FOODS IN BLENDER

FOOD	PROCESSED QUANTITY	UNPROCESSED QUANTITY	SPECIAL INSTRUCTIONS
Breadcrumbs	1/2-cup (125 ml)	1 slice, torn in 8 pieces	Pulse 1 – 4 times
Celery	3/4-cup (200 ml)	1-cup (250 ml) of 1-inch (2.5 cm) pieces	Pulse 2 – 3 times
Cheese, Cheddar	1-cup (250 ml)	1-cup (250 ml) of 1-inch (2.5 cm) pieces	Pulse 2 times
Cheese, Swiss	1-cup (250 ml)	1-cup (250 ml) of 1-inch (2.5 cm) pieces	Pulse 5 times
Cheese, Hard or Semi-Hard	1-cup (250 ml)	1-cup (250 ml) of 1-inch (2.5 cm) pieces	Chop continuously
Coffee Beans	1-cup (250 ml)	1-cup (250 ml)	Grind 45 seconds for percolators and 60 seconds for drip
Cookies, Wafer	1/2-cup (125 ml)	10 wafers	Pulse 3 times
Crackers, Graham	1/2-cup (125 ml)	8 crackers	Pulse 3 times
Peppers	2/3-cup (150 ml)	1-cup (250 ml)	Pulse 1 time
Meat, Boneless, Cooked	1-cup (250 ml)	1-cup (250 ml) of 1-inch (2.5 cm) pieces	Chop continuously
Nuts, almonds, peanuts, pecans, walnuts	1-cup (250 ml)	1-cup (250 ml)	Pulse 2 – 4 times

CLEANING AND STORING YOUR BLENDER

IMPORTANT: UNPLUG BEFORE CLEANING BASE and DO NOT IMMERSE THE BLENDER BASE IN WATER OR ANY OTHER LIQUID. Use a damp, soft sponge with mild detergent to clean the outside of the blender base. All parts except for the blender base are dishwasher-safe. Place sealing ring in bottom basket of dishwasher. You can also wash the parts in warm, soapy water. Rinse well and dry.

STORING YOUR BLENDER

After cleaning, reassemble blade to jar with sealing ring and jar bottom. Store blender with cover ajar to prevent container odor.

RECIPES

For fun and creative recipes for your new Oster® blender please visit www.oster.com. Here you will find everything from the perfect Breakfast Smoothie to creamy Soups, Sauces and a host of Oster® signature Frozen Drinks. For the perfect recipe for any occasion – turn on your creativity with Oster®!

One-Year Limited Warranty

Sunbeam Products, Inc. doing business as Jarden Consumer Solutions or if in Canada, Sunbeam Corporation (Canada) Limited doing business as Jarden Consumer Solutions (collectively “JCS”) warrants that for a period of one year from the date of purchase, this product will be free from defects in material and workmanship. JCS, at its option, will repair or replace this product or any component of the product found to be defective during the warranty period. Replacement will be made with a new or remanufactured product or component. If the product is no longer available, replacement may be made with a similar product of equal or greater value. This is your exclusive warranty. Do NOT attempt to repair or adjust any electrical or mechanical functions on this product. Doing so will void this warranty.

This warranty is valid for the original retail purchaser from the date of initial retail purchase and is not transferable. Keep the original sales receipt. Proof of purchase is required to obtain warranty performance. JCS dealers, service centers, or retail stores selling JCS products do not have the right to alter, modify or any way change the terms and conditions of this warranty.

This warranty does not cover normal wear of parts or damage resulting from any of the following: negligent use or misuse of the product, use on improper voltage or current, use contrary to the operating instructions, disassembly, repair or alteration by anyone other than JCS or an authorized JCS service center. Further, the warranty does not cover: Acts of God, such as fire, flood, hurricanes and tornadoes.

What are the limits on JCS's Liability?

JCS shall not be liable for any incidental or consequential damages caused by the breach of any express, implied or statutory warranty or condition.

Except to the extent prohibited by applicable law, any implied warranty or condition of merchantability or fitness for a particular purpose is limited in duration to the duration of the above warranty.

JCS disclaims all other warranties, conditions or representations, express, implied, statutory or otherwise.

JCS shall not be liable for any damages of any kind resulting from the purchase, use or misuse of, or inability to use the product including incidental, special, consequential or similar damages or loss of profits, or for any breach of contract, fundamental or otherwise, or for any claim brought against purchaser by any other party.

Some provinces, states or jurisdictions do not allow the exclusion or limitation of incidental or consequential damages or limitations on how long an implied warranty lasts, so the above limitations or exclusion may not apply to you.

This warranty gives you specific legal rights, and you may also have other rights that vary from province to province, state to state or jurisdiction to jurisdiction.

How to Obtain Warranty Service

In the U.S.A.

If you have any question regarding this warranty or would like to obtain warranty service, please call 1 800 334-0759 and a convenient service center address will be provided to you.

In Canada

If you have any question regarding this warranty or would like to obtain warranty service, please call 1 800 667-8623 and a convenient service center address will be provided to you.

In the U.S.A., this warranty is offered by Sunbeam Products, Inc. doing business Jarden Consumer Solutions located in Boca Raton, Florida 33431. In Canada, this warranty is offered by Sunbeam Corporation (Canada) Limited doing business as Jarden Consumer Solutions, located at 20 B Hereford Street, Brampton, Ontario L6Y 0M1. If you have any other problem or claim in connection with this product, please write our Consumer Service Department.

PLEASE DO NOT RETURN THIS PRODUCT TO ANY OF THESE ADDRESSES OR TO THE PLACE OF PURCHASE.

PRECAUCIONES IMPORTANTES

Al usar electrodomésticos, deben seguirse precauciones básicas de seguridad, incluidas las siguientes:

LEA TODAS LAS INSTRUCCIONES ANTES DE USAR

- Desenchufe el cable del tomacorriente cuando el electrodoméstico no esté en uso o antes de limpiarlo.
- Para proteger contra el riesgo de choques eléctricos, no sumerja el cable, el enchufe ni la base con motor en agua ni en ningún otro líquido.
- No deje que el cable cuelgue del borde de la mesa o mostrador ni que toque superficies calientes.
- Nunca deje el electrodoméstico sin supervisión cuando lo esté usando.
- Es necesaria una supervisión atenta cuando el electrodoméstico es usado por niños o cerca de ellos.
- Evite el contacto con las piezas en movimiento. Mantenga las manos y utensilios fuera de la jarra cuando licúe para evitar lesiones personales o causar daño a la licuadora. Puede usar una espátula de goma sólo cuando la licuadora no esté en funcionamiento.
- La cuchilla es filosa. Manipule con cuidado.
- Siempre coloque la tapa en la jarra antes de poner la licuadora en funcionamiento.
- No licúe líquidos hirviendo en la licuadora.
- Cuando licúe líquidos calientes tenga cuidado con el vapor. Quite la tapa de llenado de la tapa para permitir que salga el vapor.
- No ponga en funcionamiento ningún electrodoméstico que tenga un cable o enchufe dañado o después de que el electrodoméstico funcione mal o se haya caído o se haya dañado de algún modo. Devuelva el electrodoméstico al Centro de servicio autorizado de electrodomésticos Sunbeam más cercano para que sea revisado, reparado o para ajustes electromecánicos.
- No use en exteriores ni con fines comerciales; este electrodoméstico es sólo para uso doméstico.
- Siempre use en una superficie horizontal.
- Desenchufe la licuadora cuando no esté en uso, antes de quitar o colocar piezas y antes de limpiarla.
- Use este electrodoméstico para el fin que está diseñado según se describe en este manual. El uso de accesorios no fabricados por el fabricante, incluyendo latas o jarras comunes y piezas del ensamble del procesador no está recomendado por Sunbeam Products, Inc. y puede provocar lesiones.

ESTE PRODUCTO ES SÓLO PARA USO DOMÉSTICO

La potencia máxima marcada en el producto se basa en el accesorio que soporta la carga más grande. Otros accesorios pueden requerir menos potencia.

INSTRUCCIONES DEL CABLE DE CORRIENTE

Siga las instrucciones que aparecen a continuación para asegurar el uso seguro del cable de corriente.

- Este electrodoméstico está equipado con un enchufe polarizado. Este tipo de enchufe tiene una clavija que es más ancha que la otra. Este enchufe encajará en un tomacorriente polarizado en un solo sentido. Esta es una característica de seguridad con el fin de ayudar a reducir el riesgo de choques eléctricos. Si no puede introducir el enchufe en el tomacorriente, póngase en contacto con un electricista calificado para que cambie el tomacorriente obsoleto. No intente modificar el enchufe de ningún modo para eliminar el propósito de seguridad del enchufe polarizado.
- Puede usar un cable de extensión, si fuera necesario, pero asegúrese de seguir estas pautas:
 - La clasificación eléctrica marcada del cable de extensión debe ser de por lo menos 120/127 voltios, 60 Hz, 10 A.
 - La extensión debe colocarse de modo que no quede colgando del mostrador o la mesa, que no esté al alcance de los niños, y en donde no pueda tropezarse con ella.
 - No tire, gire ni maltrate de ningún otro modo el cable de corriente.

GUARDE ESTAS INSTRUCCIONES

BIENVENIDO

¡Felicitaciones por su nueva licuadora OSTER®! Para aprender más sobre los productos OSTER®, visítenos en www.oster.com.

CARACTERÍSTICAS DE SU LICUADORA

- A. Tapa de llenado para 2 oz./60 ml para agregar ingredientes mientras licúa
- B. Tapa a prueba de fugas
- C. Jarra de vidrio segura para lavar en lavavajillas de 5-6 tazas (1.4 L) de capacidad
- D. Anillo sellador para un sellado ajustado
- E. Cuchilla picahielo que pulveriza el hielo para suaves bebidas congeladas
- F. Tapa inferior con rosca
- G. Potente motor con sistema de ACCIONAMIENTO COMPLETAMENTE METÁLICO para una gran durabilidad.
- H. Panel de control
- I. Botón de pulso para un control preciso del licuado
- J. El botón picahielo también sirve como botón de pulso cuando está en velocidad baja
- K. Interruptor LOW/HIGH (baja/alta)

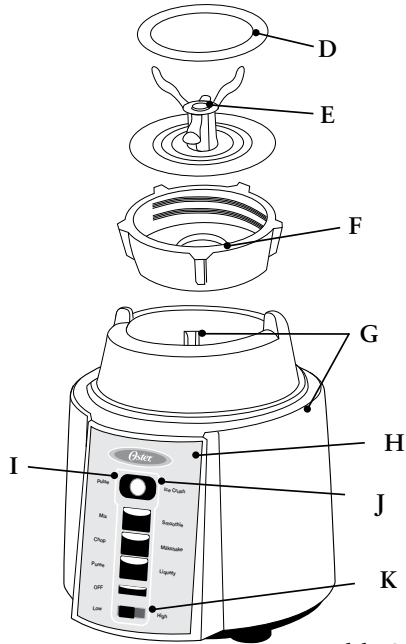
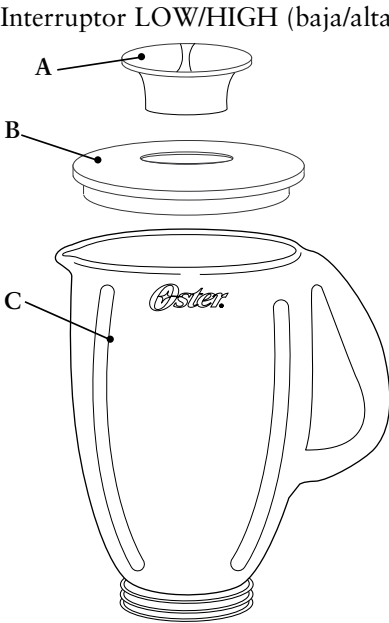

Model BCCG08

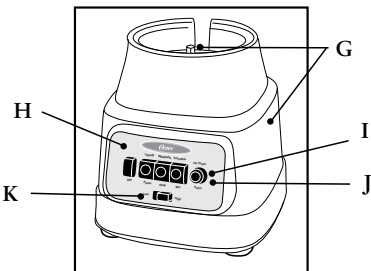

Model BCBG08

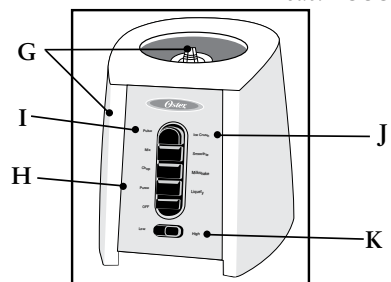

Model BCAG08

1 PURÉE	2 CHOP	3 MIX	4 PULSE	5 LIQUEFY	6 MILKSHAKE	7 SMOOTHIE	8 ICE CRUSH
←-----LOW-----→				←-----HIGH-----→			

CÓMO USAR SU LICUADORA

1. Limpie la licuadora de acuerdo con las instrucciones de la sección “Limpieza y almacenamiento de su licuadora”.
2. Dé vuelta la jarra de modo de que la abertura pequeña quede hacia arriba. (Figura 1)
3. Coloque el anillo de sellado sobre la abertura de la jarra. (Figura 2)
4. Coloque la cuchilla en la jarra. (Figura 3)



FIGURA 1



FIGURA 2

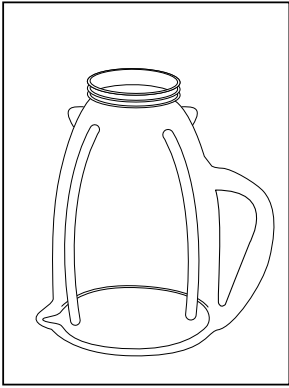

FIGURA 3

5. Coloque la tapa inferior con rosca en la jarra. Gire la tapa inferior con rosca hacia la derecha para ajustar. (Figura 4)
6. Coloque el ensamblaje de la jarra en la base. (Figura 5)
7. Alinee las lengüetas de la jarra con las de la base de la licuadora. Asegúrese de que la jarra esté colocada en posición. (Figura 6)

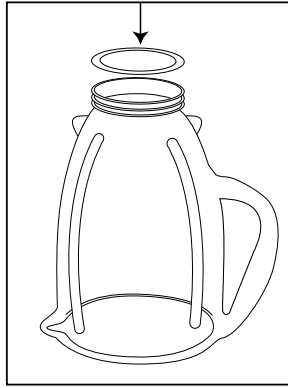

FIGURA 4

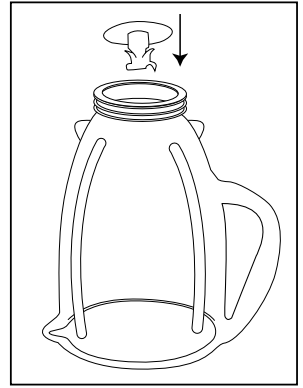

FIGURA 5

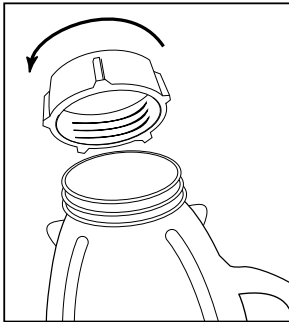

FIGURA 6

8. Coloque los ingredientes en la jarra de acuerdo con su receta. Para obtener mejores resultados siempre agregue primero los líquidos al licuar.
9. Coloque la tapa con la tapa de llenado en la jarra.
10. Enchufe el cable de corriente en un tomacorriente de 120 voltios CA.
11. Deslice el interruptor a HIGH (alta) o LOW (baja) de acuerdo con la velocidad deseada.
12. Presione la velocidad seleccionada y licúe los ingredientes hasta obtener la consistencia deseada.
13. Presione OFF (apagado) para detener la licuadora.
14. Para usar el ICE CRUSH MODE (modo de picahielo), seleccione HIGH (alta). Presione el botón y sosténgalo así hasta la duración deseada. Suelte el botón y permita que la cuchilla se detenga. Repita el ciclo según sea necesario.
15. Para usar PULSE (pulsar), seleccione LOW (baja). Presione el botón y sosténgalo así hasta la duración deseada. Suelte el botón y permita que la cuchilla se detenga. Repita el ciclo según sea necesario.

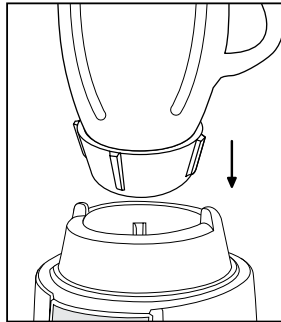
CONSEJOS PARA LICUAR

- Coloque los líquidos en la jarra primero, a menos que la receta le indique que no lo haga.
- Para triturar hielo: triture 6 cubos de hielo o aproximadamente 2 tazas de hielo a la vez.
- No quite la tapa mientras esté en uso. Quite la tapa de llenado para agregar ingredientes más pequeños. (Figura 7)
- Corte todas las frutas y verduras, carnes cocidas, pescado y mariscos firmes en trozos no más grandes que 3/4 pulg. (1.8 cm) a 1 pulg. (2.5 cm). Corte cualquier tipo de queso en trozos no más grandes que 3/4 pulg. (1.8 cm).
- Esta licuadora no hace puré de papas, ni bate claras de huevos ni sustituye coberturas de lácteos, ni mezcla masa dura ni muele carne cruda.

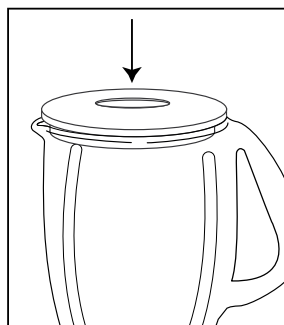

FIGURE 7

ALIMENTOS CALIENTES

- Abra la tapa de llenado para dejar salir el vapor. Incline la tapa de llenado en dirección opuesta a usted. Mantenga las manos alejadas de la abertura de la tapa para evitar posibles quemaduras.
- Cuando trabaje con líquidos calientes, quite la tapa de llenado y comience a licuar a baja velocidad. Luego pase a una velocidad mayor. NO agregue líquidos por encima del nivel de 4 tazas (1 litro).

PROCESAMIENTO DE COMIDAS EN LA LICUADORA

COMIDA	CANTIDAD PROCESADA	CANTIDAD NO PROCESADA	INSTRUCCIONES ESPECIALES
Migas de pan	1/2-taza (125 ml)	1 rodaja, en 8 trozos	Pulse 1 – 4 veces
Apio	3/4-taza (200 ml)	1 taza (250 ml) de trozos de 1 pulg. (2.5 cm)	Pulse 2 – 3 veces
Queso Cheddar	1-taza (250 ml)	1 taza (250 ml) de trozos de 1 pulg. (2.5 cm)	Pulse 2 veces
Queso Suizo	1-taza (250 ml)	1 taza (250 ml) de trozos de 1 pulg. (2.5 cm)	Pulse 5 veces
Queso, Duro o Semi Duro	1-taza (250 ml)	1 taza (250 ml) de trozos de 1 pulg. (2.5 cm)	Pique continuamente
Granos de café	1-taza (250 ml)	1-taza (250 ml)	Muela durante 45 segundos para cafeteras de filtro y 60 segundos para cafeteras de goteo
Galletas, Obleas	1/2-taza (125 ml)	10 obleas	Pulse 3 veces
Galletas saladas Graham	1/2-taza (125 ml)	8 galletas	Pulse 3 veces
Pimientos	2/3-taza (150 ml)	1-taza (250 ml)	Pulse 1 vez
Carne, Deshuesada, Cocida	1-taza (250 ml)	1 taza (250 ml) de trozos de 1 pulg. (2.5 cm)	Pique continuamente
Frutos secos, almendras, manís pacanas, nueces	1-taza (250 ml)	1-taza (250 ml)	Pulse 2 – 4 veces

LIMPIEZA Y ALMACENAMIENTO DE SU LICUADORA

IMPORTANTE: DESENCHUFE ANTES DE LIMPIAR LA BASE y NO SUMERJA LA BASE DE LA LICUADORA EN AGUA NI EN NINGÚN OTRO LÍQUIDO. Use una esponja suave y húmeda con detergente suave para lavar la parte exterior de la base de la licuadora. Todas las piezas de la licuadora, excepto su base, son seguras para el lavado en lavavajillas. Coloque el anillo de sellado en el fondo del canasto del lavavajillas. También puede lavar las piezas con agua tibia y jabón. Enjuague bien y seque.

ALMACENAMIENTO DE SU LICUADORA

Después de limpiarla, vuelva a colocar la cuchilla en la jarra con el anillo de sellado y la tapa inferior de la jarra. Guarde la licuadora con la tapa entreabierta para evitar olores en el recipiente.

RECETAS

Para divertidas y creativas recetas para su nueva licuadora Oster® visite www.oster.com. Aquí encontrará todo desde el licuado perfecto para el desayuno hasta cremosas sopas, salsas y una gran cantidad de bebidas congeladas de Oster®. ¡Para la receta perfecta para toda ocasión – encienda su creatividad con Oster®!

Garantía Limitada De Un Año

Sunbeam Products, Inc. bajo el nombre comercial Jarden Consumer Solutions o en Canadá, Sunbeam Corporation (Canadá) Limited bajo el nombre comercial de Jarden Consumer Solutions (en conjunto "JCS") garantiza que por un período de un año desde la fecha de compra, este producto no tendrá defectos tanto en sus materiales como en su fabricación. JCS, a su opción, reparará o cambiará este producto o cualquier componente del producto que se encuentre que sea defectuoso durante el período de garantía. El cambio se realizará con un producto o componente nuevo o restaurado. Si el producto hubiera dejado de estar disponible, el cambio se hará con un producto similar de valor igual o mayor. Esta es su garantía exclusiva. NO intente reparar ni ajustar ninguna función eléctrica o mecánica de este producto. Hacerlo invalidará esta garantía.

Esta garantía es válida para el comprador al por menor original desde la fecha de la compra al por menor inicial y no es transferible. Conserve la factura de venta original. Se requiere la prueba de compra para que se actúe de acuerdo con la garantía. Los distribuidores de JCS, centros de servicio, o tiendas de venta al por menor que vendan productos de JCS no tienen derecho a alterar, modificar ni cambiar de ningún modo los términos y condiciones de esta garantía.

Esta garantía no cubre el desgaste normal de las piezas o el daño causado por ninguno de los siguientes: uso negligente o inadecuado del producto, uso en voltaje o corriente incorrectos, uso contrario al de las instrucciones de funcionamiento, desarmado, reparación o alteración por cualquier persona que no sea JCS ni un centro de servicio autorizado por JCS. Además, la garantía no cubre: casos de fuerza mayor, tales como incendios, inundaciones, huracanes y tornados.

¿Cuáles son los límites de la garantía de JCS?

JCS no será responsable de ningún daño circunstancial o resultante causado por el incumplimiento de cualquier garantía o condición expresa, implícita o legal.

Excepto hasta el punto prohibido por la ley aplicable, toda garantía o condición implícita de comerciabilidad o aptitud para un fin en particular está limitada en duración a la duración de la garantía precedente.

JCS renuncia a toda otra garantía, condición o declaración, expresa, implícita, legal o de cualquier otro tipo.

JCS no será responsable de ningún daño de ningún tipo causado por la compra, uso o uso inadecuado, o imposibilidad de usar el producto incluyendo daños o pérdidas de ganancias circunstanciales, especiales, resultantes o similares, ni por cualquier incumplimiento del contrato, fundamental o de otro tipo, ni por cualquier reclamo presentado contra el comprador por un tercero.

Algunas provincias, estados o jurisdicciones no permiten la exclusión o limitación de daños circunstanciales o resultantes ni las limitaciones sobre cuánto tiempo dura una garantía implícita, por lo que es posible que las limitaciones y exclusiones precedentes no se apliquen a usted.

Esta garantía le otorga derechos legales específicos, y usted puede además tener otros derechos que varíen en las diferentes provincias, estados o jurisdicciones.

Cómo Obtener El Servicio De Garantía

En EE.UU.

Si tiene alguna pregunta con respecto a esta garantía o le gustaría obtener un servicio de garantía, llame al 1 800 334-0759 y le proporcionarán la dirección del centro de servicio más cercano.

En Canadá.

Si tiene alguna pregunta con respecto a esta garantía o le gustaría obtener un servicio de garantía, llame al 1 800 667-8623 y le proporcionarán la dirección del centro de servicio más cercano.

En EE.UU, esta garantía es ofrecida por Sunbeam Products, Inc. bajo el nombre comercial Jarden Consumer Solutions ubicada en Boca Raton, Florida 33431. En Canadá, esta garantía es ofrecida por Sunbeam Corporation (Canadá) Limited bajo el nombre comercial Jarden Consumer Solutions, ubicada en 20 B Hereford Street, Brampton, Ontario L6Y 0M1. Si tiene cualquier otro problema o reclamo en relación a este producto, escriba a nuestro Departamento de Servicio al Consumidor.

NO DEVUELVA ESTE PRODUCTO A NINGUNA DE ESTAS DIRECCIONES NI AL LUGAR DE LA COMPRA.

CONSIGNES IMPORTANTES

L'utilisation de tout appareil électroménager exige l'observation de certaines précautions fondamentales, y compris des suivantes :

LISEZ LES INSTRUCTIONS AVANT L'EMPLOI

- Débranchez l'appareil à la prise quand il ne sert pas et avant de le nettoyer.
- Pour éviter les chocs électriques, n'immergez le cordon, la fiche ou le socle-moteur ni dans l'eau ni dans un autre liquide, quel qu'il soit.
- Veillez à ce que le cordon ne pende pas et qu'il ne touche à aucune surface chaude.
- Ne laissez pas l'appareil sans surveillance quand il fonctionne.
- Soyez très vigilant lorsque le mélangeur est employé par des enfants ou à proximité d'eux.
- Évitez tout contact avec les pièces en mouvement. Gardez mains et tous ustensiles hors du récipient lors du fonctionnement, pour éviter blessures corporelles ou endommagement de l'appareil. N'utilisez une spatule de caoutchouc que lorsque le moteur est au repos.
- Le couteau est acéré, ne le manipulez que très prudemment.
- Placez toujours le couvercle sur le récipient avant la mise en marche.
- Ne traitez pas de liquides bouillants dans le mélangeur.
- Méfiez-vous de la vapeur lorsque vous mélangez des liquides chauds. Retirez le bouchon-mesure du couvercle afin que la vapeur puisse s'échapper.
- N'utilisez pas l'appareil si son cordon ou sa fiche est abîmé, s'il a mal fonctionné, a été échappé ou endommagé de quelque façon. Retournez-le au centre de service agréé de Sunbeam le plus proche pour le faire examiner et lui faire subir les réglages électriques ou mécaniques requis.
- N'employez cet appareil conçu pour l'usage domestique ni dehors ni à des fins commerciales.
- Faites toujours fonctionner le mélangeur sur une surface plane et daplomb.
- Débranchez-le lorsqu'il ne sert pas, pour monter ou démonter toute pièce et pour le nettoyer.
- N'utilisez l'appareil qu'aux fins décrites dans la notice d'emploi. Sunbeam Products, Inc. déconseille l'emploi d'accessoires non manufacturés par le fabricant – bocaux de conserve ou ordinaires et pièces mobiles, par exemple – car ils pourraient provoquer des blessures.

EST UNIQUEMENT DESTINÉ À L'USAGE DOMESTIQUE

La puissance nominale maximale indiquée sur le produit est basée sur l'accessoire qui utilise le plus d'énergie. Certains des accessoires peuvent en consommer moins.

INSTRUCTIONS RELATIVES AU CORDON

Veillez observer les instructions suivantes pour assurer une utilisation sans risques.

- Cet appareil est équipé d'une fiche polarisée – une branche est plus large que l'autre. La fiche n'enfoncé dans les prises de courant polarisées que dans un sens. Cette mesure de sécurité a pour but de réduire les risques de choc électrique. Si vous ne pouvez pas enfoncer la fiche dans la prise de courant, demandez à un électricien qualifié de remplacer la prise désuète. N'essayez en aucun cas de neutraliser la mesure de sécurité de la fiche polarisée en la modifiant de quelque façon que ce soit.
- Vous pouvez utiliser un cordon prolongateur à condition de respecter ces conseils:
 - La tension assignée du cordon prolongateur doit être d'au moins 120/127 volts, 60 Hz et 10 ampères.
 - Le cordon ne doit pas pendre du plateau de table ou autre, afin que les enfants ne puissent pas le tirer et qu'il ne risque pas de faire accidentellement trébucher.
 - Ne le tirez pas d'un coup sec, ne l'entortillez pas et ne l'utilisez pas abusivement.

GARDEZ CES INSTRUCTIONS

BIENVENUE

Nous vous félicitons d'avoir sélectionné ce mélangeur OSTER^{MD}! Pour vous renseigner au sujet des autres produits OSTER^{MD}, visitez au www.oster.com.

CARACTÉRISTIQUES DU MÉLANGEUR

- A. Bouchon-mesure de 2 oz/ 60 mL pour ajouter des ingrédients durant l'emploi
- B. Couvercle hermétique
- C. Récipient en verre de 5-6 tasses (1,4 litre), lavable au lave-vaisselle
- D. Joint d'étanchéité contre les fuites
- E. Couteau broyeur qui pulvérise les glaçons et fournit des frappés onctueux
- F. Embase filetée
- G. Moteur puissant avec ENTRAÎNEMENT TOUT MÉTAL ultra-résistant
- H. Tableau de commande
- I. Impulsion permettant un contrôle précis du mélange
- J. Touche pour broyer les glaçons – sert à l'impulsion à la gamme basse
- K. Sélecteur de gamme – HAUTE ou BASSE

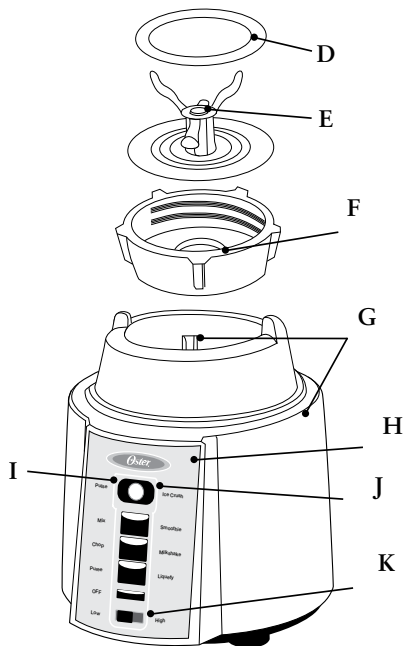
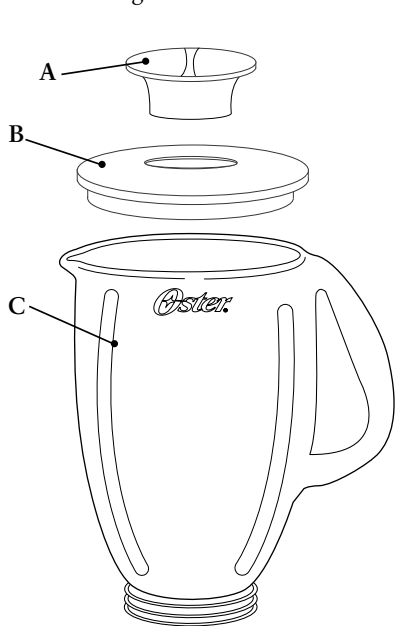

Modèle BCCG08

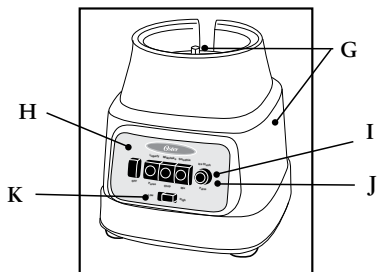

Modèle BCBG08

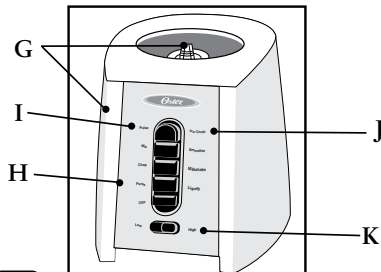

Modèle BCAG08

1 PURÉE	2 CHOP	3 MIX	4 PULSE	5 LIQUEFY	6 MILKSHAKE	7 SMOOTHIE	8 ICE CRUSH
←-----LOW-----→				←-----HIGH-----→			

MODE D'EMPLOI DU MÉLANGEUR

1. Lavez le mélangeur tel que le préconisent les instructions de la rubrique intitulée « Nettoyage et rangement du mélangeur ».
2. Posez le récipient sens dessus dessous, petite embouchure au haut. (Figure 1)
3. Placez le joint d'étanchéité sur l'embouchure. (Figure 2)
4. Introduisez le couteau dans le récipient. (Figure 3)

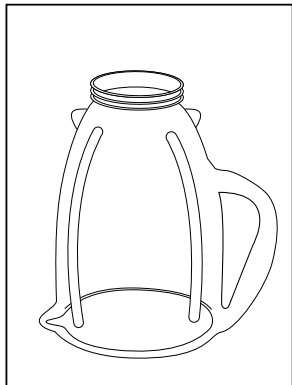

FIGURE 1

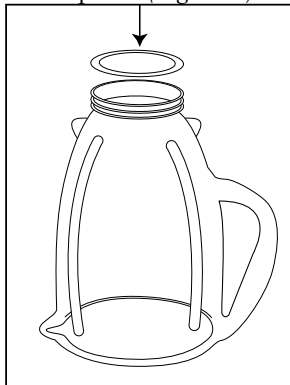

FIGURE 2

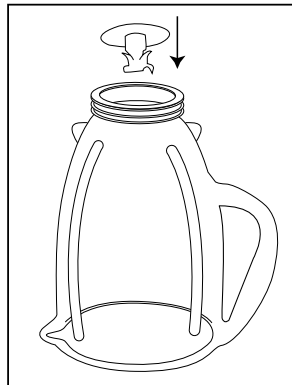

FIGURE 3

5. Placez l'embase filetée sur le couteau et le récipient. Tournez l'embase filetée en sens horaire pour la serrer. (Figure 4)
6. Mettez l'ensemble du récipient sur le bloc-moteur. (Figure 5)
7. Faites correspondre les ergots du récipient avec ceux du socle-moteur. Assurez-vous que le récipient soit parfaitement positionné. (Figure 6)

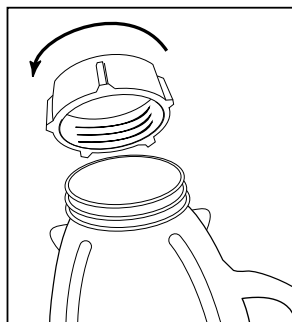

FIGURE 4

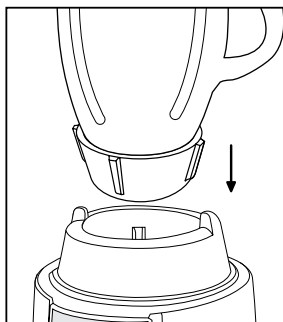

FIGURE 5



FIGURE 6

8. Déposez les ingrédients dans le récipient tel que l'indique la recette. Mettez toujours les liquides en premier afin d'obtenir les résultats optimaux.
9. Posez le couvercle muni du bouchon-mesure sur le récipient.
10. Branchez le cordon d'alimentation sur courant alternatif de 120 volts.
11. Glissez le curseur du sélecteur de gamme à «HIGH» (haute gamme) ou «LOW» (basse gamme) selon l'allure de fonctionnement nécessaire.
12. Choisissez la vitesse et travaillez les ingrédients jusqu'à la texture voulue.
13. Pressez la touche «OFF» (arrêt) pour arrêter le mélangeur.
14. Pour **BROYER LES GLAÇONS**, choisissez la gamme «HIGH» (haute). Pressez longuement la touche «Ice Crush». Relâchez la touche puis attendez que le couteau cesse de tourner. Répétez au besoin.
15. Pour utiliser le mode «PULSE» (impulsion), choisissez la gamme «LOW» (basse). Pressez longuement la touche «Pulse». Relâchez la touche puis attendez que le couteau s'arrête. Répétez au besoin.

CONSEILS PRATIQUES

- Versez les liquides en premier dans le récipient, à moins d'avis contraire.
- Pour piler la glace: Broyez environ 6 glaçons d'un coup, soit environ 500 mL de glaçons.
- N'enlevez pas le couvercle durant le fonctionnement – ajoutez les petits morceaux d'ingrédients par l'ouverture du bouchon-mesure. (Figure 7)
- Coupez les fruits fermes et légumes, les viandes cuites, les fruits de mer ainsi que le poisson en dés de 0,75 à 1 po (1,8 à 2,5 cm). Coupez tous les fromages en dés d'au plus 0,75 po (1,8 cm).
- Ce mélangeur n'écrase pas les pommes de terre, ne monte pas les blancs d'œufs en neige, ne fouette pas les garnitures succédanées, ne mélange pas les pâtes lourdes et ne hache pas la viande crue.

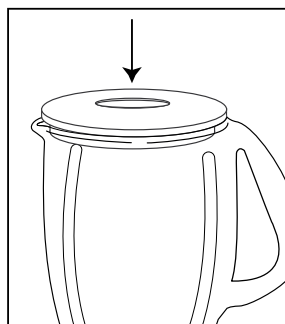

FIGURE 7

ALIMENTS CHAUDS

- Retirez le bouchon-mesure pour laisser échapper la vapeur loin de vous. Écartez vos mains de l'ouverture afin de limiter les risques de brûlures.
- Quand vous traitez des aliments chauds, retirez le bouchon-mesure puis débutez le mélange à vitesse basse avant d'augmenter l'allure. **NE dépassez PAS** le niveau 4 tasses (1 litre) indiqué sur le récipient.

TRANSFORMATION DES ALIMENTS

ALIMENT	QUANTITÉ TRAVAILLÉE	QUANTITÉ À L'ÉTAT NORMAL	INSTRUCTIONS SPÉCIALES
Biscuits, gaufrettes	1/2 tasse (125 mL)	10 gaufrettes	3 impulsions
Biscuits, graham	1/2 tasse (125 mL)	8 biscuits	3 impulsions
Café, en grains	1 tasse (250 mL)	1 tasse (250 mL)	Traiter 45 secondes pour percolateur, 60 secondes pour cafetière-filtre
Céleri	3/4 tasse (200 mL)	1 t. (250 mL), tronçons de 1 po (2,5 cm)	2 ou 3 impulsions
Chapelure	1/2 tasse (125 mL)	1 tranche de pain cassée en 8	1 à 4 impulsions
Fromage, cheddar	1 tasse (250 mL)	1 tasse (250 mL) de dés de 1 po (2,5 cm)	2 impulsions
Fromage, dur ou mi-dur	1 tasse (250 mL)	1 tasse (250 mL) de dés de 1 po (2,5 cm)	Hacher en continu
Fromage, suisse	1 tasse (250 mL)	1 tasse (250 mL) de dés de 1 po (2,5 cm)	5 impulsions
Noix, amandes arachides, pacanes	1 tasse (250 mL)	1 tasse (250 mL)	2 à 4 impulsions
Poivrons	2/3 tasse (150 mL)	1 tasse (250 mL)	1 impulsion
Viande cuite, désossée	1 tasse (250 mL)	1 tasse (250 mL) de dés de 1 po (2,5 cm)	Hacher en continu

NETTOYAGE ET RANGEMENT DU MÉLANGEUR

IMPORTANT: DÉBRANCHEZ L'APPAREIL AVANT DE NETTOYER LE SOCLE-MOTEUR et N'IMMERGEZ LE SOCLE-MOTEUR DANS AUCUN LIQUIDE. Passez une éponge douce imbibée d'eau savonneuse sur le socle-moteur pour le nettoyer. Outre le socle-moteur, toutes les pièces sont lavables en machine. Placez le joint d'étanchéité dans le panier du bas. Vous pouvez aussi laver les pièces à l'eau savonneuse chaude, bien les rincer puis les assécher à fond.

RANGEMENT DU MÉLANGEUR

Après le nettoyage, remplacez le couteau, le joint d'étanchéité et l'embase filetée sur le récipient. Rangez le mélangeur avec son couvercle entrouvert pour éviter toute odeur.

RECETTES

Pour le plaisir pur et simple ainsi que pour découvrir de nouvelles recettes créées pour votre nouveau mélangeur Oster^{MD}, veuillez visiter au www.oster.com. Vous y trouverez une profusion de délices, depuis le smoothie par excellence pour le déjeuner jusqu'aux potages crémeux délectables, en passant par les sauces onctueuses, ainsi qu'une variété de boissons frappées propres à Oster^{MD}. Quelle que soit l'occasion, donnez libre cours à votre créativité et imagination avec Oster^{MD}!

Garantie Limitée D'un An

Sunbeam Products, Inc. faisant affaires sous le nom de Jarden Consumer Solutions ou, si au Canada, Sunbeam Corporation (Canada) Limited faisant affaires sous le nom de Jarden Consumer Solutions (collectivement « JCS ») garantit que pour une période d'un an à partir de la date d'achat, ce produit sera exempt de défauts de pièces et de main-d'oeuvre. JCS, à sa discrétion, réparera ou remplacera ce produit ou tout composant du produit déclaré défectueux pendant la période de garantie. Le produit ou composant de remplacement sera soit neuf soit réusiné. Si le produit n'est plus disponible, il sera remplacé par un produit similaire de valeur égale ou supérieure. Il s'agit de votre garantie exclusive. N'essayez PAS de réparer ou d'ajuster toute fonction électrique ou mécanique de ce produit, cela annulera cette garantie.

Cette garantie est valide pour l'acheteur initial du produit à la date d'achat initiale et ne peut être transférée. Conservez votre facture d'achat originale. Les détaillants et les centres de service JCS ou les magasins de détail vendant les produits JCS n'ont pas le droit d'altérer, de modifier ou de changer de toute autre manière les termes et les conditions de cette garantie.

Cette garantie ne couvre pas l'usure normale des pièces ou les dommages résultant de toute cause suivante : utilisation négligente ou mauvaise utilisation du produit, utilisation d'un voltage ou d'un courant incorrects, utilisation contraire aux instructions d'utilisation, démontage, réparation ou altération par quiconque autre que JCS ou un centre de service autorisé de JCS. En outre, la garantie ne couvre pas : les catastrophes naturelles comme les feux, les inondations, les ouragans et les tornades.

Quelles sont les limites de responsabilité de JCS ?

JCS ne sera pas tenu responsable de tout dommage conséquent ou accessoire causé par la violation de toute garantie ou condition expresse, implicite ou réglementaire.

Sauf si cela est interdit par les lois en vigueur, toute garantie ou condition implicite de valeur marchande ou adéquation à un usage particulier est limitée en durée à la durée de la garantie énoncée ci-dessus.

JCS exclut toute autre garantie, condition ou représentation, expresse, implicite, réglementaire ou autre.

JCS ne sera pas tenu responsable de tout dommage de toute sorte résultant de l'achat, de l'usage ou du mauvais usage, ou de l'incapacité à utiliser le produit y compris les dommages ou les pertes de profits conséquents, accessoires, particuliers ou similaires, ou pour toute violation de contrat, fondamentale ou autre, ou pour toute réclamation portée à l'encontre de l'acheteur par toute autre partie.

Certaines provinces, états ou juridictions ne permettent pas d'exclusion ou de limitation pour des dommages conséquents ou accessoires ou de limitations sur la durée de la garantie implicite, de ce fait les limitations ou exclusions ci-dessus peuvent ne pas s'appliquer à votre cas.

Cette garantie vous donne des droits juridiques particuliers et vous pouvez aussi disposer d'autres droits pouvant varier d'une province à l'autre, d'un état à l'autre ou d'une juridiction à l'autre.

Comment obtenir le Service aux termes de la garantie

Aux É.U.

Si vous avez des questions concernant cette garantie ou si vous souhaitez obtenir le service aux termes de la garantie, veuillez appeler au 1 800 334-0759 et l'adresse d'un centre de service approprié vous sera fournie.

Au Canada

Si vous avez des questions concernant cette garantie ou si vous souhaitez obtenir le service aux termes de la garantie, veuillez appeler au 1 800 667-8623 et l'adresse d'un centre de service approprié vous sera fournie.

Aux É.U., cette garantie est offerte par Sunbeam Products, Inc. faisant affaires sous le nom de Jarden Consumer Solutions, situé à Boca Raton, Floride 33431. Au Canada, cette garantie est offerte par Sunbeam Corporation (Canada) Limited faisant affaires sous le nom de Jarden Consumer Solutions, situé au 20 B Hereford Street, Brampton, Ontario L6Y 0M1. Pour tout autre problème ou réclamation en relation avec ce produit, veuillez écrire à notre département du Service à la clientèle.

**VEUILLEZ NE PAS RETOURNER CE PRODUIT À AUCUNE DE CES ADRESSES
OU À L'ÉTABLISSEMENT D'ACHAT.**

Notes



For product questions contact:
Jarden Consumer Service

USA: 1.800.334.0759
Canada: 1.800.667.8623
www.oster.com

©2009 Sunbeam Products, Inc., doing business as Jarden Consumer Solutions. All rights reserved. In the U.S., distributed by Sunbeam, Products, Inc., doing business as Jarden Consumer Solutions, Boca Raton, FL 33431. In Canada, imported and distributed by Sunbeam Corporation (Canada) Limited, doing business as Jarden Consumer Solutions, Brampton (Ontario) L6Y 0M1.

YMI010909

Para preguntas sobre los productos llame:
Sunbeam Consumer Service

EE.UU. : 1.800.334.0759
Canadá : 1.800.667.8623
www.oster.com

©2009 Sunbeam Products, Inc., operando bajo el nombre de Jarden Consumer Solutions. Todos los derechos reservados. En los EE. UU., distribuido por Sunbeam Products, Inc., operando bajo el nombre de Jarden Consumer Solutions, Boca Raton, FL 33431. En Canadá, importado y distribuido por Sunbeam Corporation (Canada) Limited, operando bajo el nombre de Jarden Consumer Solutions, Brampton (Ontario) L6Y 0M1.

Pour les questions de produit:
Jarden Consumer Service

États-Unis : 1.800.334.0759
Canada : 1.800.667.8623
www.oster.com

©2009 Sunbeam Products, Inc. faisant affaires comme Jarden Consumer Solutions. Tous droits réservés. Aux États-Unis, distribué par Sunbeam Products, Inc., faire les affaires comme Jarden Consumer Solutions, Boca Raton, FL 33431. Au Canada, importé et distribué par Sunbeam Corporation (Canada), Limited, faire les affaires comme Jarden Consumer Solutions, Brampton, (Ontario) L6Y 0M1.

GSC-MM0708-194519