

**NORELCO**  
**QUADRA 7**  
 SHAVING SYSTEM



**7886XL**  
**7885XL**  
**6887XL**  
**6886XL**  
**6885XL**

**Rechargeable Tripleheader®  
 Cordless/Cord Razor**

**PHILIPS**



2

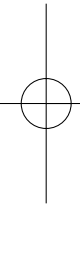
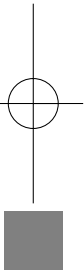

**7886XL, 7885XL, 6887XL, 6886XL, 6885XL**

**ENGLISH 4**

**ESPAÑOL 22**

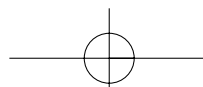

## 4 ENGLISH

# IMPORTANT SAFETY INSTRUCTIONS

When using an electric razor, basic safety precautions should always be followed, including the following:

**Read all instructions before using this appliance.**

## DANGER

**To reduce the risk of electric shock:**

1. Do not reach for a razor that has fallen into water.  
Unplug immediately.
2. Do not use razor corded while bathing or in a shower.
3. Do not place or store razor while plugged in where it can fall or be pulled into a tub or sink. Do not place or drop into water or other liquid while plugged in.
4. Always unplug this razor from the electrical outlet immediately after use, except when razor is (re)charging.
5. Unplug this razor before cleaning.
6. When **discarding** razor, unplug razor and remove rechargeable batteries. See Battery Removal instructions.

## WARNING

**To reduce the risk of burns, fire, electric shock, or injury to persons:**

1. Close supervision is necessary when this razor is used by, on, or near children or invalids.
2. Use this razor for its intended household use as described in this manual. Do not use attachments not recommended by Philips Electronics North America Corporation.
3. Never operate this razor if it has a damaged cord or charging plug, if it is not working properly, if it has been dropped or damaged, or dropped into water while plugged in. Return the razor to an Authorized Norelco Service Location for examination and repair.

**ENGLISH 5**

4. Keep the razor, cord and charging plug away from heated surfaces.
5. Never drop or insert any object into any opening.
6. Do not charge or plug in razor outdoors or operate where aerosol (spray) products are being used or where oxygen is being administered.
7. Do not use this razor with a damaged or broken comb, as facial injury may occur.
8. Always attach plug to razor first, then charging plug to outlet. Be certain that plug is inserted firmly into razor, up to mark indicated on plug. To disconnect, turn razor off then remove charging plug from outlet.
9. Never put the razor in direct sunlight or store in a pouch at a temperature above 140°F.
10. Razor can be rinsed under running tap water. Do not submerge razor in water.
11. To prevent possible damage to the cord, do not wrap cord around the razor.

## **SAVE THESE INSTRUCTIONS IMPORTANT**

The power plug contains a transformer. Do not cut off the power plug to replace it with another plug, as this will cause a hazardous condition.

## **IMPORTANT**

Your razor contains NICKEL-CADMIUM RECHARGEABLE BATTERIES. See Battery Removal instruction sheet for battery disposal information.

6 ENGLISH



# 60-DAY MONEY-BACK GUARANTEE

To enjoy the closest and most comfortable shave from your new Norelco Men's Razor, the razor should be used exclusively for 3 weeks. This allows your hair and skin enough time to adapt to the Norelco Shaving System. If, after that period of time, you are not fully satisfied with your Norelco Men's Razor, send the product back and we'll refund you the full purchase price. **The razor must be shipped prepaid by insured mail, insurance prepaid, and have the sales slip, indicating purchase price and the date of purchase, enclosed.** The razor must be postmarked no later than 60 days after the date of purchase. Norelco reserves the right to verify the purchase price of the razor and limit refunds not to exceed suggested retail price.

Send dated sales receipt, your complete name and address as indicated below, and the razor, prepaid to:

**Norelco Consumer Products Company  
A Division of Philips Electronics  
North America Corporation  
450 North Medinah Road, Dock 16  
Roselle, IL 60172-2329**

Please allow 4-6 weeks for delivery of check. (Please Print)

Name \_\_\_\_\_

Address \_\_\_\_\_

City \_\_\_\_\_

State \_\_\_\_\_ Zip \_\_\_\_\_

Daytime Telephone No. ( \_\_\_\_\_ ) \_\_\_\_\_  
AREA CODE

Email Address \_\_\_\_\_

REASON FOR RETURNING: \_\_\_\_\_

\_\_\_\_\_

\_\_\_\_\_

\_\_\_\_\_

\_\_\_\_\_

**ENGLISH 7****Table of Contents**

Features.....	8-9
LCD Display.....	10-11
Charge Meter.....	11
Charging .....	11-12
Put It To The Test & Shaving Tips.....	13
How To Shave With An Electric Razor.....	14
Trimming.....	14-15
Cleaning.....	15-18
Assistance.....	19
Accessories.....	19
Storage.....	20
Battery Removal.....	20
Warranty.....	21
Spanish.....	22

## 8 ENGLISH

### Put It To The Test & Shaving Tips

Quadra  
Shaving System

Razor Head Assembly

Protective Razor  
Head Cap

Individually Floating  
Heads

Razor Head  
Release Button  
• Hair Chamber  
captures  
shaven hair

Electronic ON/OFF  
Button

LCD Display  
• Shows remaining power  
level in batteries

• Actual shaving  
“Minutes Left”

Automatic Cleaning  
Indicator

• Indicates razor heads  
should be cleaned  
under running water

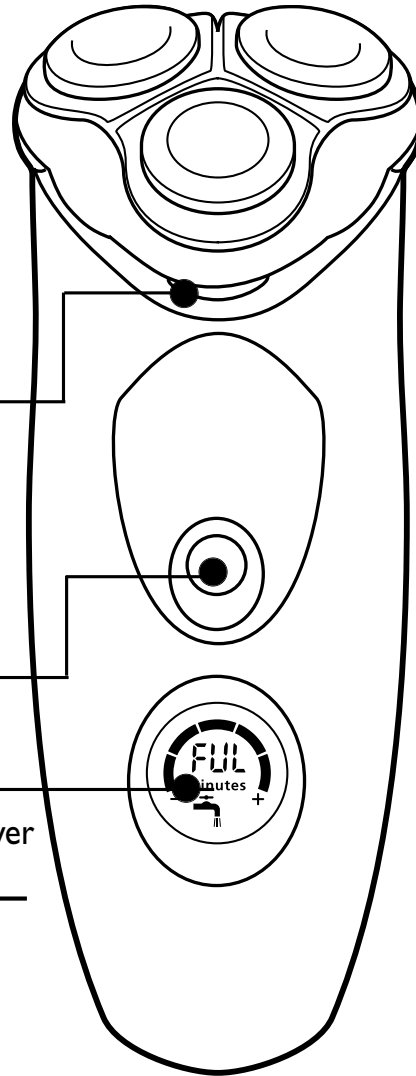

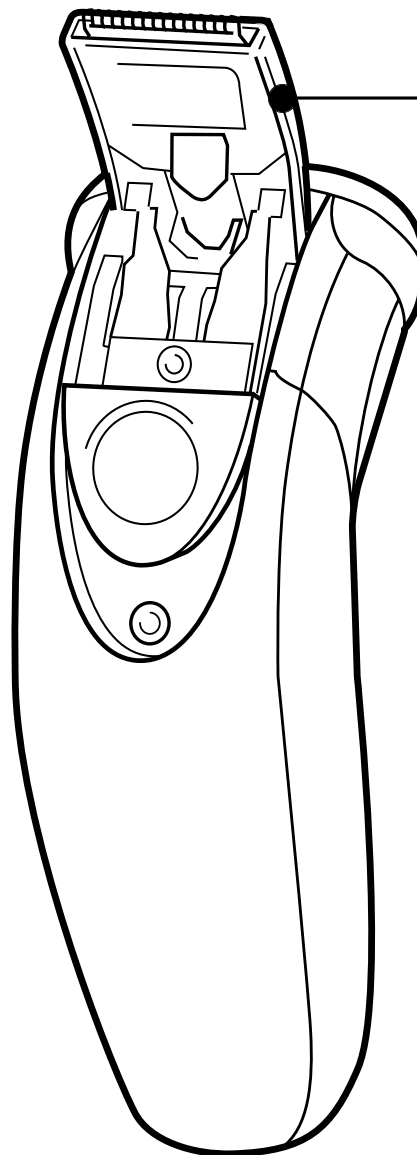

**ENGLISH 9**

Pop-Up Trimmer

Automatic  
Worldwide Voltage  
100V to 240V AC

Cleaning Brush

Pouch

Rechargeable - Initial  
4 hour Full Charge for  
up to 45 minutes of  
cordless shave time

1-Hour Quick Charge

Cord/Cordless - To  
shave with or  
without a cord

Full 2-Year Warranty

60-Day Money-Back  
Guarantee

### How the Unique Norelco Lift and Cut® Shaving System Makes Close Comfortable:

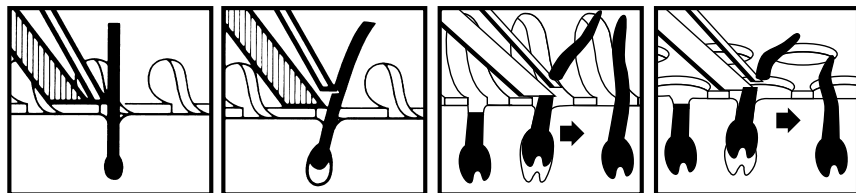
Groove channels beard  
closer to cutting system

Lifter raises hair

Slots to cut long hairs

Holes to cut short hairs  
even closer

## 10 ENGLISH

**LCD Display**

The Display provides the following information:

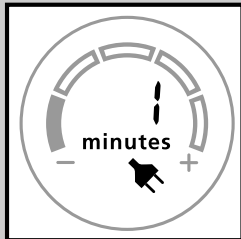
**Charging Indicator**

As soon as you connect cord, the light in display area goes ON, the plug symbol appears and the minute indicator starts blinking.

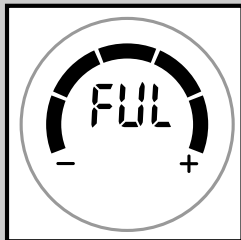
**Full Charge Indicator**

When batteries have been fully charged, "FULL" scrolls across the display and light in display starts blinking.

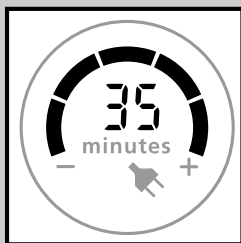
**Minutes Left Indicator**

The number on the display shows remaining shaving time in minutes. The "squares" in the charge meter indicate how much power is still left in batteries.

**Low Battery Indicator**

When the batteries are running low, the plug symbol will blink after you have turned the razor OFF. If this occurs while shaving, you should have enough power to complete your shave.

When you turn razor ON or OFF, the light in the LCD Display will come ON for approximately 10 seconds.

The razor has a 1-minute demonstration program that will run through the full display of

## ENGLISH II

razor functions. To activate, press and hold the ON/OFF button in for a few seconds until all symbols appear on the display. You can interrupt the demonstration by pressing the ON/OFF button again.



### ► Cleaning Indicator

The blinking faucet symbol reminds you that razor heads need to be cleaned and appears approximately once a week (in the case of normal use).

## Charge Meter

- 1** Charge Meter monitors amount of remaining battery power and actual remaining shaving minutes available. “Minutes Left” is based on the amount of power consumed shaving per minute and is dependent upon your skin and beard type, whether you use pre-shave lotion, shaving habits and how often the trimmer is used.
- 2** Initially your razor may need to go through 2 or 3 full charge/recharge cycles before “Minutes Left” indicator begins to display **your** accurate “Shaving Minutes Left”.
- 3** The squares in the charge meter indicate how much power is left in the batteries.

## Charging

- Battery performance is best if you recharge only when the batteries are (almost) completely empty.

## 12 ENGLISH

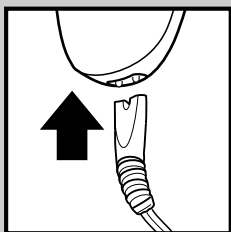

- ▶ Charging or recharging at temperatures below 40°F or higher than 95°F adversely affects lifetime of batteries.
- ▶ Continuously recharging or continuously using as a corded razor will reduce life of batteries.
- ▶ You may also shave using the charging plug provided. This razor will not recharge while being used corded.
- ▶ Recharge only when plug symbol starts blinking. This symbol may appear when your razor is ON or OFF.

**1** Connect cord to razor. Connect charging plug into any 120V to 240V AC outlet. Use only the charging plug provided. The light in the display will come on, the plug and the minutes indicator symbols will blink. “Minutes Left” numbers will appear on the display and gradually increase. You can shave immediately (corded).

- ▶ An adaptor plug may be necessary for charging plug usage in some foreign countries. Use an attachment plug adaptor of the proper configuration for power outlet. The charging plug will automatically convert to work on 100V to 240V AC Systems.
- ▶ Do not charge razor in pouch.

**2** First time charging and recharging after non-use for 1 month or more requires a full 4 hours. When batteries are fully charged, “FULL” scrolls across the display and light in the display will blink.

**ENGLISH 13****Recharging**

- 1** First time charging requires 4 hours. After initial charge, recharging requires approximately 1 hour.
- 2** Disconnect the charging plug from outlet. Do not keep razor permanently plugged into outlet.

**Quick Charge**

When batteries are totally depleted, recharging the razor for approximately 6 minutes gives enough energy for a 3 minute cordless shave.

**Put It To The Test & Shaving Tips**

- ▶ **21 Day Trial and Conversion Process.**  
It is a fact that your skin and beard need time to adjust to a new shaving system.
- ▶ Use your new razor exclusively for 3 weeks to fully enjoy the closeness of a Norelco shave.
- ▶ At first you may not get as close a shave as you expect, or your face may even become slightly irritated. This is normal since your beard and skin will need time to adjust. Invest 3 weeks and you'll soon experience the full joy of your new razor.
- ▶ **Stick with it! If you alternate shaving methods during the adjustment period, it may make it more difficult to adapt to the Norelco shaving system.**
- ▶ If you are still not convinced after 21 days, Norelco will refund you the full purchase price, guaranteed.

## 14 ENGLISH

### How to Shave With An Electric Razor

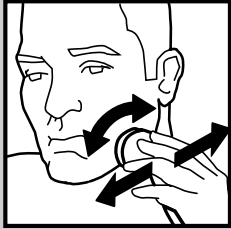

- ▶ Use this razor for its intended household use as described in this manual.
- ▶ Shaving with a clean, dry face gives the best results.

**1** Turn razor ON. Shave against the direction of beard growth using both straight and circular movements.

**2** Stretch your skin with your free hand so blades can lift and cut whiskers. Gently press razor to skin, so the floating heads can follow the contours of your face. **DO NOT** press too hard. Too much pressure can pinch the skin into the combs.

**3** Turn razor OFF.

**4** Put the protective razor head cap on the razor to protect razor heads.

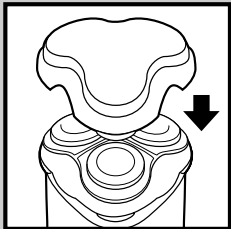

- ▶ Replace Quadra razor heads (model # HQ6) once a year for optimal shaving results.

### Trimming

To groom sideburns and moustache:

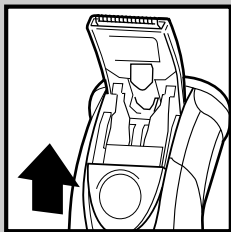

- 1** Turn razor ON.
- 2** Push up Trimmer Slide Switch. The Trimmer can be activated while the razor is running.

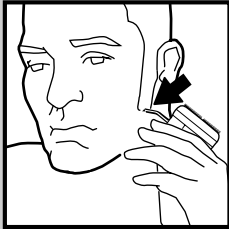
**ENGLISH 15**

- 3** Hold Trimmer as shown and move in downward strokes with gentle pressure.
- 4** Close Trimmer by sliding Trimmer switch down.
- 5** Turn razor OFF.

## Cleaning

### Every Week: Razor Heads

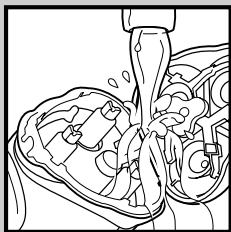

- ▶ The easiest and most hygienic way to clean the razor heads is to rinse them every week with hot water. Water from the tap should be on a hot setting but **BE CAREFUL TO TEST WATER FIRST SO AS NOT TO BURN OR SCALD HANDS.**
- ▶ Regular cleaning guarantees better shaving results.
- ▶ You may also quickly rinse your razor heads after each use.

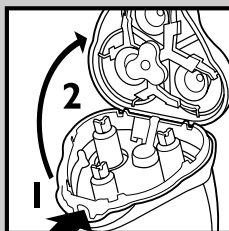

- 1** Always turn razor OFF, remove the charging plug from outlet and remove cord from razor before cleaning.
- 2** Press the Razor Head Release Button, flip open the Razor Head Assembly.

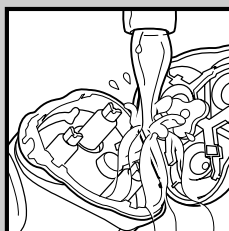

- 3** Clean razor heads and hair chamber by running under hot water.

## 16 ENGLISH

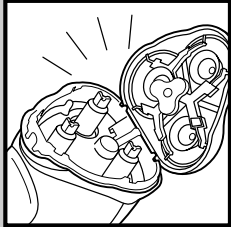

- 4** Close the Razor Head Assembly and shake off excess water.
- 5** Open Razor Head Assembly again and leave open to air dry.
- 6** You may also clean the hair chamber without water by using the supplied brush.

### Once A Month: Razor Heads

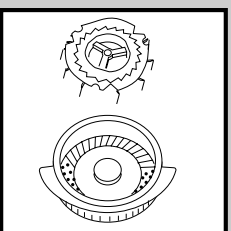
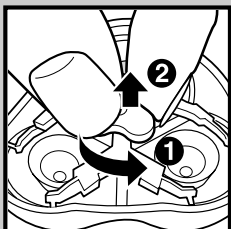
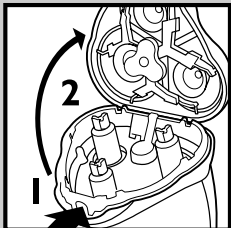

- Do not mix up the cutters and combs as the shaving performance may be adversely affected for several weeks before optimal shaving performance is restored.

- 1** Turn razor OFF, remove the charging plug from the outlet and cord from the razor.
- 2** Press the Razor Head Release Button and open the Razor Head Assembly.
- 3** Turn the wheel counterclockwise and remove the retaining frame.
- 4** Remove and clean one set of heads at a time.
- 5** Separate the cutter from the comb and rinse clean under hot water.

- Do not clean more than one cutter and comb at a time, since they are all matching sets. If you accidentally interchange the cutters and combs, it could take several weeks before optimal shaving performance is restored.

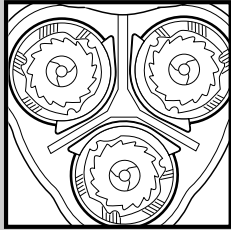

**ENGLISH 17**

- 6** Replace the set back into the Head Assembly in such a way that the sides with the little holes point to the middle of the shaving unit.

► Make sure that the two pointy edges of the head fit exactly into the recesses.

- 7** Repeat the process for the other two sets of cutters and combs.

- 8** Replace the frame.

- 9** Press down and turn wheel clockwise until it locks into place.

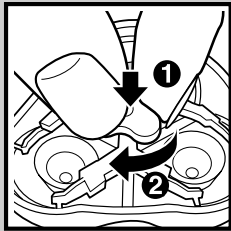

- 10** Replace the Razor Head Assembly back on razor.

► If the razor heads have been properly inserted, a shiny circle is visible in the middle of the razor head assembly.

### Once A Month: Razor Heads

► For optimum performance, razor cutters and combs should be cleaned in a degreasing liquid (e.g. Norelco Razor Cleaner, Model RC1776, or alcohol) and lubricated with Norelco Razor Lubricant, model AL80, or one drop of mineral oil (in the center of the head).

## 18 ENGLISH

### Every Six Months: Trimmer

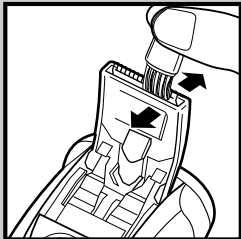

**1** Turn razor OFF.

**2** Push Trimmer Slide Switch up to pop up Trimmer.

**3** Clean Trimmer with the brush.



**4** Lubricate the Trimmer teeth with Norelco Razor Lubricant (model AL80) or with one drop of mineral oil.

**5** Close Trimmer by sliding Trimmer switch down.

This razor has no other user-serviceable parts. Any other service should be performed by an Authorized Norelco Service Location.

**ENGLISH 19****Assistance**

For assistance or the Authorized Norelco Service Location nearest you, call toll free:

1-800-243-3050

or visit our website: [www.norelco.com](http://www.norelco.com)

Authorized Norelco Service Location information is available 24 hours a day, 7 days a week.

**Accessories****► Replacement Heads**

**Model HQ6** - For maximum razor performance, replace your Norelco Quadra razor once a year.

**► Razor Cleaner**

**RC1776** - Norelco Razor Cleaner

**► Razor Lubricant**

**AL80** - Norelco Razor Lubricant

**► Car Cord Adaptor Cable**

**HQ8010** - Charges razor from a 12V battery in your car, truck, van, boat or camper.

► Norelco Razor Accessories may be purchased at a store near you, an Authorized Norelco Service Location, on our website [www.norelco.com](http://www.norelco.com) or by using the order form enclosed.

## 20 ENGLISH

### Storage

- ▶ Be sure Razor is turned off. Remove cord from outlet and Razor before storing in a safe, dry location where it will not be crushed, banged, or subject to damage.
- ▶ Do not wrap cord around Razor when storing.
- ▶ Store cord in a safe location where it will not be cut or damaged.
- ▶ Do not place or store Razor where it can fall or be pulled into a tub or sink, water or other liquid while plugged in.
- ▶ Put the Protective Razor Head Cap on razor to protect heads.

### Battery Removal

- ▶ This Norelco Razor contains rechargeable Nickel-Cadmium batteries, which must be disposed of properly.
- ▶ Batteries should only be removed when Razor is to be discarded.
- ▶ Refer to Battery Removal instruction sheet for directions on removing the rechargeable batteries.

**ENGLISH 21****FULL TWO YEAR WARRANTY**

Philips Electronics North America Corporation warrants each new Norelco Product, Model 7886XL, 7885XL, 6887XL, 6886XL, 6885XL (except cutters and combs) against defects in materials or workmanship for a period of two years from the date of purchase, and agrees to repair or replace any defective product without charge.

**IMPORTANT:** This warranty does not cover damage resulting from accident, misuse or abuse, lack of reasonable care, the affixing of any attachment not provided with the product or loss of parts or subjecting the product to any but the specified voltage.\* Use of unauthorized replacement parts will void this warranty.

**PHILIPS ELECTRONICS NORTH AMERICA CORPORATION WILL NOT PAY FOR WARRANTY SERVICE PERFORMED BY A NON-AUTHORIZED REPAIR SERVICE AND WILL NOT REIMBURSE THE CONSUMER FOR DAMAGE RESULTING FROM WARRANTY SERVICE PERFORMED BY A NON-AUTHORIZED REPAIR SERVICE. NO RESPONSIBILITY IS ASSUMED FOR ANY SPECIAL, INCIDENTAL OR CONSEQUENTIAL DAMAGES.**

In order to obtain warranty service, simply take or ship the product postage prepaid to the nearest Authorized Norelco Service Location. It is suggested that for your protection you return shipments of product by insured mail, insurance prepaid. Damage occurring during shipment is not covered by this warranty.

**NOTE:** No other warranty, written or oral, is authorized by Philips Electronics North America Corporation. This warranty gives you specific legal rights, and you may also have other rights which vary from state to state. Some states do not allow the exclusion or limitation of incidental or consequential damages, so the above exclusion and limitations may not apply to you.

\* Read enclosed instructions carefully.

Manufactured for:

Norelco Consumer Products Company  
A Division of Philips Electronics North America Corporation  
1010 Washington Blvd., Stamford, CT 06912-0015

**MADE IN HOLLAND.**

This symbol on the product's nameplate means it is listed by Underwriters' Laboratories, Inc.

Norelco, Tripleheader, Lift and Cut, and  are Registered Trademarks of Philips Electronics North America Corporation.

Quadra and  are Trademarks of Philips Electronics North America Corporation.

PHILIPS and Philips Shield are Registered Trademarks of Koninklijke Philips Electronics N.V.

© 2004 Philips Electronics North America Corporation. All Rights Reserved. Rev. 3-01/04

 **NORELCO**

**Ultra Close, Ultra Comfortable ...Guaranteed!**

## 22 ESPAÑOL

# IMPORTANTES INSTRUCCIONES DE SEGURIDAD

Cuando use una afeitadora eléctrica, debe seguir siempre las precauciones básicas incluyendo lo siguiente:

**Antes de usar el aparato lea todas las instrucciones.**

## PELIGRO

**Para reducir el riesgo de choque eléctrico**

1. No intente coger una afeitadora que se haya caído al agua. Desenchúfela inmediatamente.
2. No use una afeitadora con cable de red cuando esté bañándose o duchándose.
3. No cologie ni guarde la afeitadora en un lugar desde donde pueda caerse a un lavabo o bañera. Mientras esté enchufada, asegúrese de que no pueda caerse al agua ni a otro líquido.
4. Desenchufe siempre esta afeitadora de la red inmediatamente después de usarla, excepto cuando la afeitadora esté (re)cargándose.
5. Desenchufe la afeitadora antes de limpiarla.
6. Cuando se deshaga de la afeitadora, desenchúfela y quite las baterías recargables. Consulte las instrucciones para quitar las baterías.

## ADVERTENCIA

**Para reducir el riesgo de quemaduras, fuego, choque eléctrico o daños a las personas:**

1. Es necesaria una atenta vigilancia cuando esta afeitadora sea usada por o cerca de niños o inválidos.
2. Use esta afeitadora para el uso doméstico para el cual está destinada, tal como se describe en este manual. No use accesorios no recomendados por Philips Electronics North America Corporation.
3. No utilice nunca esta afeitadora si la clavija o el cable cargador de red están deteriorados, si no funciona adecuadamente, si se ha caído o deteriorado, o

**ESPAÑOL 23**

si se ha caído al agua mientras estaba enchufada. Lleve la afeitadora a un Servicio de Asistencia Técnica de Norelco para ser examinada y reparada.

4. Mantenga la afeitadora el cable cargador de red lejos de superficies calientes.
5. No deje caer ni introduzca ningún objeto por ninguna abertura.
6. No cargue o enchufe la afeitadora en el exterior ni la haga funcionar cuando se estén usando aerosoles (sprays) o donde se esté administrando oxígeno.
7. No use esta afeitadora con un protector de las cuchillas deteriorado o roto, ya que podría producirse daños en la cara.
8. Enchufe siempre la clavija en la afeitadora antes de enchufar el cable cargador a la red. Asegúrese de que la clavija esté firmemente insertada en la afeitadora hasta la marca indicada en la clavija. Para sacarla, apague la afeitadora y desenchúfela de la red.
9. No exponga nunca la afeitadora a la luz directa del sol ni la guarde en una bolsa a temperaturas por encima de 140°F.
10. La afeitadora puede enjuagarse bajo el agua del grifo. No la sumerja en agua.
11. Para evitar posibles deterioros del cable de red, no lo enrolle alrededor de la afeitadora.

## **GUARDE ESTAS INSTRUCCIONES**

### **IMPORTANTE**

La clavija adaptadora incorpora un transformador. No quite la clavija adaptadora para sustituirla por otro enchufe, ya que podría producirse una situación de peligro.

### **IMPORTANTE**

Su afeitadora contiene **BATERÍAS RECARGABLES DE NIQUEL-CADMIO**. Consulte la hoja "Instrucciones para quitar las Baterías" para información sobre cómo deshacerse de las baterías.

## 24 ESPAÑOL

**60 DIAS DE GARANTIA DE DEVOLUCIÓN DEL DINERO**

Para disfrutar de la afeitada más cómoda y al ras de su nueva Afeitadora Norelco para Hombres, la afeitadora deberá ser usada como único sistema de afeitado durante 3 semanas. Ello proporcionará a su pelo y a su piel tiempo suficiente para adaptarse al Sistema de Afeitado Norelco. Si después de ese período de tiempo no está completamente satisfecho con su afeitadora Norelco para Hombres, devuelva el producto y le retornaremos lo que le costó al comprarlo.

**La afeitadora debe ser enviada, a portes pagados, por correo certificado (con la certificación pagada) incluyendo el tíquet de compra indicando el precio y la fecha de compra.** La afeitadora debe ser matasellada antes de que hayan transcurrido 60 días desde la fecha de compra. Norelco se reserva el derecho de verificar el precio de compra de la afeitadora y de limitar la devolución de modo que no supere el precio de venta al público sugerido.

Envíe el tíquet de compra con la fecha, su nombre y dirección completos tal como se indica más adelante, junto con la afeitadora a portes pagados a:

**Norelco Consumer Products Company  
A Division of Philips Electronics North America Corporation  
450 North Medinah Road, Dock 16  
Roselle, IL 60172-2329**

Por favor, espere entre 4 y 6 semanas a recibir el cheque.

Nombre \_\_\_\_\_

Dirección \_\_\_\_\_

Ciudad \_\_\_\_\_

Estado \_\_\_\_\_ Zip \_\_\_\_\_

Número de teléfono de día: (\_\_\_\_) \_\_\_\_\_

Código de área

Dirección de email \_\_\_\_\_

MOTIVO DE LA DEVOLUCIÓN: \_\_\_\_\_

\_\_\_\_\_

\_\_\_\_\_

\_\_\_\_\_



**ESPAÑOL 25****Indice de Contenidos**

Características .....	26-27
Pantalla LCD.....	28-29
Medidor De Carga.....	29
Carga.....	30-31
Recarga.....	31
Prueba y consejos de afeitado.....	31-32
Cómo Afeitarse Con Una Afeitadora Eléctrica.....	32-33
Cortapatillas .....	33
Limpieza.....	34-37
Asistencia.....	37
Accesorios .....	38
Almacenamiento.....	38-39
Cómo quitar las baterías.....	39
Garantía.....	40

## 26 ESPAÑOL

### Características

Sistema de Afeitado  
Quadra

Montaje del Cabezal de  
la Afeitadora

Cubierta protectora del  
Cabezal de la Afeitadora

Conjuntos Cortantes que  
flotan individualmente

Botón de apertura del  
Cabezal de la Afeitadora

- La Cámara del Pelo recoge el pelo afeitado.

Botón electrónico  
encendido/apagdo.

Pantalla LCD  
• Muestra el nivel de  
queda en  
baterías.

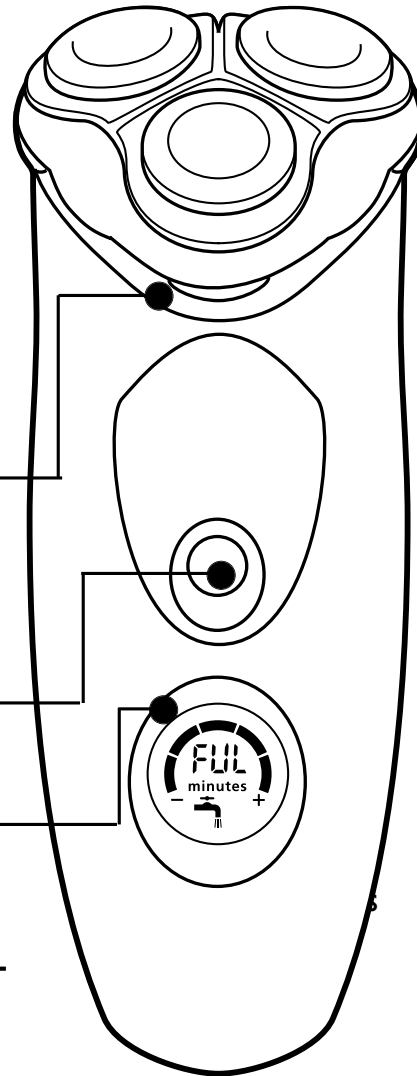

- "Minutos que quedan" de afeitado

Indicador automático de limpieza  
• Indica cuándo deben ser limpiados los conjuntos cortantes bajo el agua del grifo

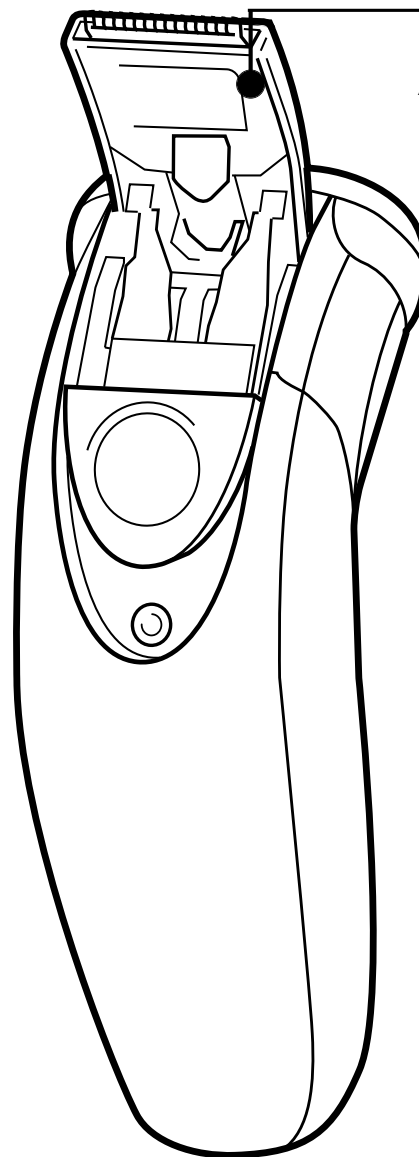
**ESPAÑOL 27**

Cortapatillas

Adaptación automática a cualquier voltaje de 100V a 240V CA

Cepillo de limpieza

Bolsa

Recargable: Inicialmente carga completa durante 4 horas, lo que le proporcionará un tiempo de afeitado sin cable de hasta 45 minutos

Carga Rápida de 1 Hora Con/sin cable de red. Para afeitarse con o sin cable de red

Garantía completa durante 2 años

60 días de garantía de devolución del dinero

**El Sistema de Afeitado de Norelco**

"Levanta y Corta" proporciona un cómodo apurado:

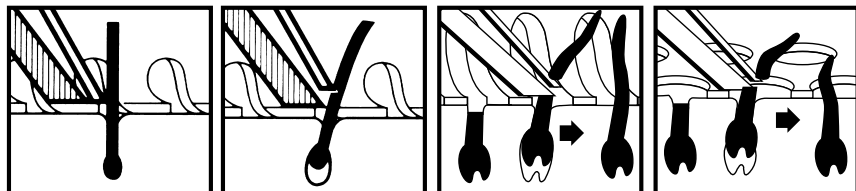

El surco dirige la barba más cerca del sistema de corte

El elevador levanta el pelo

Ranuras para cortar los pelos más largos

Agujeros para cortar pelos cortos con un apurado aún mayor.

## 28 ESPAÑOL

**Pantalla LCD**

**La pantalla proporciona la siguiente información:**

**Indicador de Carga**

Tan pronto como conecte el cable de red, la luz en el área de la pantalla se encenderá, el símbolo de una clavija aparecerá y el indicador de minutos empezará a parpadear.

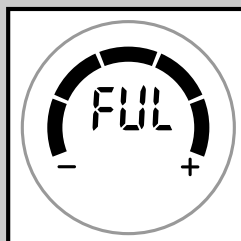
**Indicador de Carga Completa**

Cuando las baterías estén completamente cargadas, la indicación "FULL" se desplazará a lo largo de la pantalla y la luz de la pantalla empezará a parpadear.

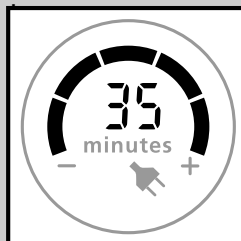
**Indicador "Minutos que Quedan"**

El número de la pantalla muestra el tiempo (en minutos) que queda de afeitado. Los "cuadrados" del medidor de carga indican cuánta carga queda todavía en las baterías.

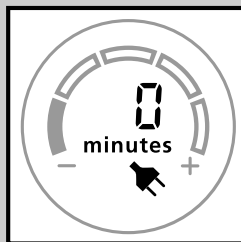
**Indicador de Baterías Bajas**

Cuando las baterías empiecen a quedarse sin carga, el símbolo de una clavija empezará a parpadear después de que haya apagado la afeitadora. Si esto ocurre mientras se está afeitando, tendrá suficiente carga para terminar su afeitado.

Cuando ponga en marcha o apague la afeitadora, la luz de la Pantalla LCD se encenderá durante unos 10 segundos. La afeitadora tiene un

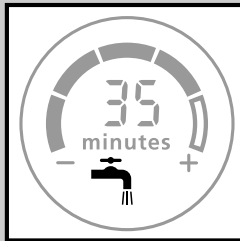
**ESPAÑOL 29**

programa de demostración de 1 minuto que recorrerá todas las funciones de la afeitadora. Para activarlo, presione y mantenga apretado el botón de encendido/apagado durante unos pocos segundos hasta que hayan aparecido todos los símbolos en la pantalla. Puede interrumpir la demostración volviendo a presionar el botón de encendido/apagado.

**Indicador de Limpieza**

El símbolo parpadeante en forma de grifo que aparece aproximadamente una vez por semana (en el caso de un uso normal), le recordará que los conjuntos cortantes de su afeitadora necesitan ser limpiados.

**Medidor De Carga**

- 1** El Medidor de Carga indica la cantidad de carga que queda en las baterías y los minutos reales de afeitado que hay disponibles. Los "Minutos que Quedan" están basados en la cantidad de carga consumida por minuto de afeitado, y depende de su tipo de piel y de barba, de si usa loción para antes del afeitado, de sus hábitos de afeitado y de cuán a menudo es usado el cortapatillas.
- 2** Inicialmente su afeitadora puede necesitar 2 ó 3 ciclos completos de carga/descarga antes de que el indicador "Minutos que Quedan" empiece a mostrar en la pantalla sus exactos "Minutos de Afeitado que Quedan".
- 3** Los cuadrados del medidor de carga indican cuánta carga queda en las baterías.

## 30 ESPAÑOL

**Carga**

- ▶ El funcionamiento de las baterías es mejor si las recargan sólo cuando estén (casi) completamente descargadas.
- ▶ Cargar o recargar a temperaturas por debajo de 40°F y por encima de 95°F afecta desfavorablemente a la vida útil de las baterías.
- ▶ La recarga continua o el uso continuo de la afeitadora con cable de red reducirá la vida de las baterías.
- ▶ También puede afeitarse usando el cable cargador de red que se suministra. Esta afeitadora no se recargará mientras la use con el cable de red.
- ▶ Recárguela sólo cuando el símbolo de la clavija empiece a parpadear. Este símbolo puede aparecer tanto con su afeitadora en marcha como apagada.

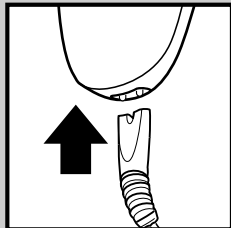

- ▶ **I** Conecte el cable de red a la afeitadora. Enchufe la afeitadora a cualquier voltaje entre 120 y 240 V AC. Use solo el cable de red que se suministra. La luz de la pantalla se encenderá y los símbolos de una clavija y del indicador de minutos parpadearán. Después, los números de "Minutos que Quedan" aparecerán en la pantalla y aumentarán gradualmente.
- ▶ En algunos países puede ser necesario usar un adaptador de la clavija para utilizar el cable cargador de red. Use un adaptador con las correctas configuraciones para la salida eléctrica. El cable cargador de red se convertirá automáticamente a voltajes de red entre 100V y 240V CA.

**ESPAÑOL 31**

- 2** La primera carga, o una recarga después de 1 mes (o más) sin usar la afeitadora, requerirá una carga completa durante 4 horas. Cuando las baterías estén completamente cargadas, la indicación "FULL" se desplazará a lo largo de la pantalla y la luz de la pantalla empezará a papadear.

**Recarga**

- 1** La primera carga requiere 4 horas. Después de la carga inicial, la recarga requiere aproximadamente 1 hora.
- 2** Desenchufe el cable cargador de red. No mantenga la afeitadora enchufada permanentemente a la red.

**► Carga Rápida**

Cuando las baterías estén completamente agotadas, el recargar la afeitadora durante unos 6 minutos le proporcionará suficiente energía para un afeitado de 3 minutos sin cable.

**Prueba Y Consejos De Afeitado**

- Prueba durante 21 días y Conversión. Es un hecho que su piel y su barba necesitan tiempo para adaptarse a cualquier nuevo sistema de afeitado.
- Use exclusivamente su nueva afeitadora durante 3 semanas para disfrutar completamente del apurado de un afeitado Norelco.

## 32 ESPAÑOL

- ▶ Al principio puede que no obtenga un afeitado tan apurado como esperaba, o incluso es posible que su cara se irrite ligeramente. Esto es normal, ya que su barba y su piel necesitarán tiempo para adaptarse. Emplee 3 semanas y podrá disfrutar por completo de su nueva afeitadora.
- ▶ **¡Persevere con ella ! Si va alternado métodos de afeitado durante el período de adaptación, esto hará que sea más difícil la adaptación al sistema de afeitado Norelco.**
- ▶ Si después de 21 días no está convencido, Norelco le garantiza la devolución completa del precio de compra.

### Cómo Afeitarse Con Una Afeitadora Eléctrica

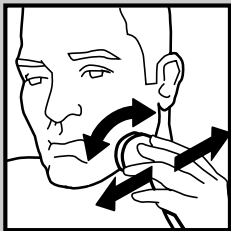

- ▶ Solo utilice este producto para el uso personal doméstico previsto, como se describe en este manual.
- ▶ El afeitarse con la cara limpia y seca da los mejores resultados.
- 1** Ponga la afeitadora en marcha. Haciendo movimientos tanto rectos como circulares, afeítese en dirección contraria a la del crecimiento del pelo.
- 2** Con su mano libre estírese la piel para que los conjuntos cortantes puedan levantar y cortar la barba. Presione suavemente la afeitadora sobre la piel a fin de que los conjuntos cortantes flotantes puedan seguir los contornos de su cara. **NO**

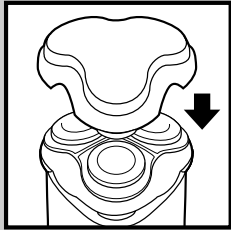

**ESPAÑOL 33**

apriete demasiado fuerte. Demasiada presión puede pellizcar conjuntos la piel con los cortantes.

- 3** Apague la afeitadora.
  - 4** Para proteger los conjuntos cortantes, ponga la tapa del cabezal afeitador en la Afeitadora.
- Para unos óptimos resultados en el afeitado, sustituya los conjuntos cortantes Quadra (Tipo HQ6) una vez al año.

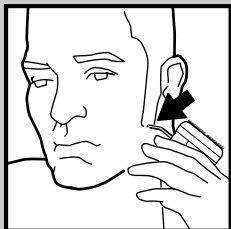
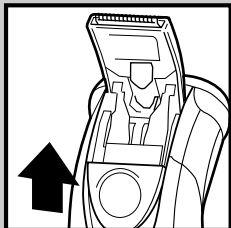
**Cortapatillas****Para recortar las patillas y el bigote**

- 1** Ponga la afeitadora en marcha.
- 2** Presione hacia arriba el interruptor deslizante del cortapatillas. El cortapatillas puede activarse mientras la afeitadora está en funcionamiento.
- 3** Sostenga el cortapatillas como se indica y haga pasadas hacia abajo con una suave presión.
- 4** Cierre el cortapatillas deslizando el interruptor del cortapatillas hacia abajo.
- 5** Apague la afeitadora.

## 34 ESPAÑOL

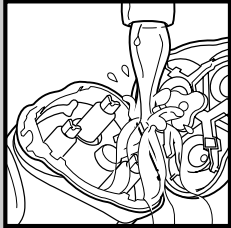
**Limpieza****Cada semana; Conjuntos cortantes**

- La forma más fácil e higiénica de limpiar los conjuntos cortantes es enjuagándolos cada semana con agua caliente. El agua del grifo deberá estar caliente, pero **TENGA CUIDADO Y PRUÉBELA ANTES PARA NO QUEMARSE LAS MANOS.**

- Una limpieza regular garantiza los mejores resultados en el afeitado.
- También puede enjuagar rápidamente sus conjuntos cortantes después de cada uso.

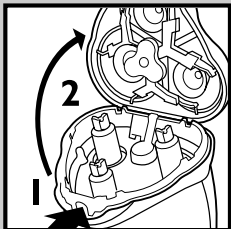

- Antes de limpiarla, apague siempre la afeitadora, desenchúfela de la red y quite el cable de la afeitadora.

- Presione el botón de liberación del Cabezal Afeitador y abra el Bloque del Cabezal Afeitador.

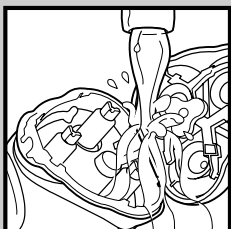

- Limpie los conjuntos cortantes y la cámara de recogida del pelo bajo el agua caliente del grifo.

- Cierre el Bloque del Cabezal Afeitador y sacuda el exceso de agua.

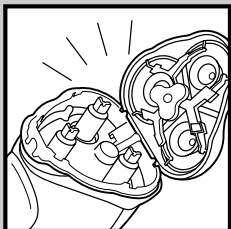

- Vuelva a abrir el Bloque del Cabezal Afeitador y déjelo abierto para que se seque al aire.

- También puede limpiar sin agua la cámara

## ESPAÑOL 35

de pelo usando el cepillo que se suministra.

### Una vez al mes: Conjuntos cortantes

- ▶ No mezcle las cuchillas y los protectores, ya que el funcionamiento en el afeitado puede verse adversamente afectado durante varias semanas antes de que se restablezca el óptimo funcionamiento en el afeitado.

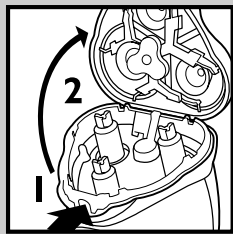

- 1** Apague la afeitadora, desenchúfela el cable cargador de red y quite el cable de la afeitadora.

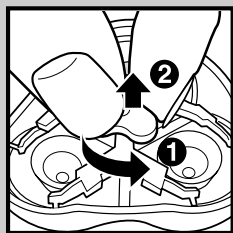

- 2** Presione el botón de liberación del cabezal afeitador y abra el bloque del cabezal afeitador.

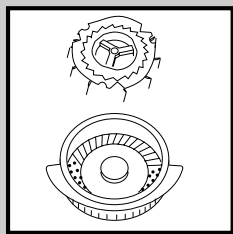

- 3** Gire la rueda en sentido antihorario y quite el marco de retención.

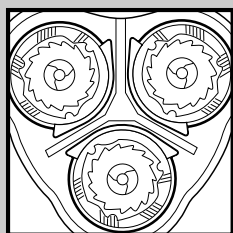

- 4** Quite y limpie sólo un conjunto cortante cada vez.

- 5** Separe la cuchilla del protector y límpielos bajo el agua caliente del grifo.

- ▶ No limpie más de una cuchilla y un protector a la vez, ya que forman un juego. Si, accidentalmente mezcla las cuchillas y los protectores, pueden ser necesarias varias semanas para recuperar el rendimiento óptimo en el afeitado.

- 6** Vuelva a poner el conjunto en el Bloque del Cabezal Afeitador, de modo que los

## 36 ESPAÑOL

lados con los pequeños agujeros estén orientados hacia el centro de la unidad afeitadora.

- ▶ Asegúrese de que los dos bordes puntiagudos del protector encajen exactamente en los huecos.

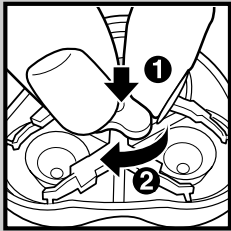

- 7** Repita el proceso con los otros dos juegos de conjuntos cortantes.

- 8** Vuelva a poner el marco.

- 9** Presione hacia abajo y gire la rueda en sentido horario hasta que quede fijada en su lugar.

- 10** Vuelva a poner el Bloque del Cabezal Afeitador en la afeitadora.

- ▶ Si los conjuntos cortantes han sido adecuadamente colocados, será visible un círculo brillante en el centro del bloque del cabezal afeitador.

### Una vez al mes: Conjuntos cortantes

- ▶ Para un resultado óptimo, los conjuntos cortantes deben ser limpiados con un líquido desengrasante (por ejemplo, Norelco Razor Cleaner, tipo RCI 776, o con alcohol) y lubricados con Norelco Razor Lubricant, tipo AL80, o con una gota de aceite mineral (en el centro de la cabeza).

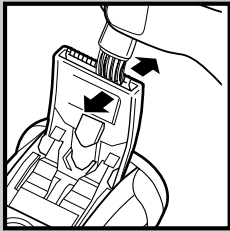
**ESPAÑOL 37****Cada seis meses: Cortapatillas**

- 1** Apague la afeitadora.
- 2** Para hacer salir el cortapatillas, presione hacia arriba el interruptor deslizante del cortapatillas.
- 3** Limpie el cortapatillas con el cepillo.
- 4** Lubrique el cortapatillas con Norelco Razor Lubricant (tipo AL80) o con una gota de aceite mineral.
- 5** Cierre el cortapatillas deslizando el interruptor del cortapatillas hacia abajo.

Esta afeitadora no tiene mas partes que sean usadas por el usuario para ser reparadas.  
Cualquier otro servicio debe ser realizado por un Servicio de Asistencia Técnica Norelco.

**Asistencia**

Para asistencia o para hallar el Servicio de Asistencia Técnica Norelco más cercano, llame (sin cargo) al teléfono:

1-800-243-3050

o visite nuestra página web: [www.norelco.com](http://www.norelco.com)

La información sobre los Servicios de Asistencia Técnica Norelco está disponible 24 horas al día, 7 días a la semana.

## 38 ESPAÑOL

### Accesorios

#### ► **Sustitución de los conjuntos cortantes**

**Tipo HQ6** - Para la máxima eficacia de la afeitadora, sustituya sus conjuntos cortantes Quadra de Norelco una vez al año.

#### ► **Limpiadores para la afeitadora**

**RC1776** - Norelco Razor Cleaner

#### ► **Lubricante para la afeitadora**

**AL80** - Norelco Razor Lubricant

#### ► **Cable Adaptador para coche**

**HQ8010** - Carga la afeitadora desde una batería de 12V de su coche, camión, caravana, barco o tienda de campaña..

► Los accesorios para la afeitadora Norelco pueden comprarse en una tienda, en un Servicio de Asistencia Técnica de Norelco, en nuestra página Web [www.norelco.com](http://www.norelco.com) o usando el formulario de pedido que se incluye.

### Almacenamiento

- Sea seguro que la afeitadora de ajuste está dado vuelta apagado y que quita la cuerda del enchufe y del afeitadora de ajuste antes de almacenar en una localización segura, seca en donde no será machacado, golpeado, o conforme a daño.
- No lo enrolle alrededor del afeitadora de ajuste al almacenar.
- Almacene la cuerda en una localización segura

**ESPAÑOL 39**

en donde no será cortada ni será dañada.

- ▶ No coloque o almacene la afeitadora en un lugar donde se pueda caer a la afeitadora o el lavabo, el agua o el otro líquido.
- ▶ Para proteger los conjuntos cortantes, ponga la tapa del cabezal afeitador en la Afeitadora.

**Cómo quitar las Baterías**

- ▶ Esta afeitadora Norelco lleva baterías recargables de Níquel-Cadmio que deben ser desechadas adecuadamente.
- ▶ Las baterías sólo deben quitarse cuando la afeitadora vaya a ser desechada.
- ▶ Consulte en la hoja de instrucciones Cómo Quitar las Baterías recargables.

## 40 ESPAÑOL

### GARANTÍA COMPLETA DURANTE DOS AÑOS

Philips Electronics North America Corporation garantiza cada nuevo producto Norelco Model 7886XL, 7885XL, 6887XL, 6886XL, 6885XL (excepto cuchillas y protectores) contra defectos de los materiales o de fabricación durante un período de dos años desde la fecha de compra, y está de acuerdo en reparar o sustituir sin cargo cualquier producto defectuoso.

**IMPORTANTE:** Esta garantía no cubre deterioros producidos por accidente, mal uso o abuso, falta de un cuidado razonable, la fijación de cualquier accesorio no suministrado con el producto, o la pérdida de piezas o el sometimiento del producto a cualquier voltaje diferente a los especificados.\* El uso de piezas de sustitución no autorizadas anulará esta garantía.

**PHILIPS ELECTRONICS NORTH AMERICA CORPORATION NO PAGARÁ SERVICIOS DE GARANTÍA LLEVADOS A CABO POR SERVICIOS DE REPARACIÓN NO AUTORIZADOS, Y NO INDEMNIZARÁ AL CONSUMIDOR POR DETERIOROS RESULTANTES DEL SERVICIO DE GARANTÍA LLEVADO A CABO POR SERVICIOS DE REPARACIÓN NO AUTORIZADOS. NO SE ASUME LA RESPONSABILIDAD POR CUALESQUIERA DETERIOROS ESPECIALES, INCIDENTALES O CONSECUENCIALES.**

A fin de obtener el servicio de garantía, simplemente lleve o envíe el producto (a portes pagados) al más cercano Servicio de Asistencia Técnica de Norelco. Le sugerimos que, para mayor seguridad, haga los envíos por correo certificado (con la certificación pagada). Los deterioros producidos durante el envío no están cubiertos por esta garantía.

**NOTA:** Ninguna otra garantía, escrita o de palabra, está autorizada por Philips Electronics North America Corporation. Esta garantía le da derechos legales específicos y también puede tener otros derechos que varían de un estado a otro. Algunos estados no permiten la exclusión o limitación de los deterioros incidentales o consecuenciales, por lo cual las anteriores exclusiones y limitaciones pueden no ser de aplicación en su caso.

\* Lea cuidadosamente las instrucciones que se incluyen.

Fabricado por:

Norelco Consumer Products Company  
A Division of Philips Electronics North America Corporation  
1010 Washington Blvd., Stamford, CT 06912-0015



### FABRICADO EN HOLANDA.



Este símbolo colocado en la placa de características del producto significa que está registrado por Underwriters' Laboratories, Inc.

Norelco, Tripleheader Lift and Cut, y  son Marcas Registradas de Philips Electronics North America Corporation.

Quadra y  son Marcas de fábrica de Philips Electronics North America Corporation.

PHILIPS y el Escudo Philips son Marcas Registradas de Koninklijke Philips Electronics N.V.

© 2004 Philips Electronics North America Corporation. All Rights Reserved. Rev. 03-01/04

 **NORELCO**

**Ultra Close, Ultra Comfortable ...Guaranteed!**

4222.02.4069.4