

SAMSUNG

MANUAL DE INSTRUCCIONES

AW0700/AW1000

AW0800/AW1200

AW0700A

**TIPO VENTANA
AIRE ACONDICIONADO PARA HABITACIONES
(ENFRIAMIENTO)**

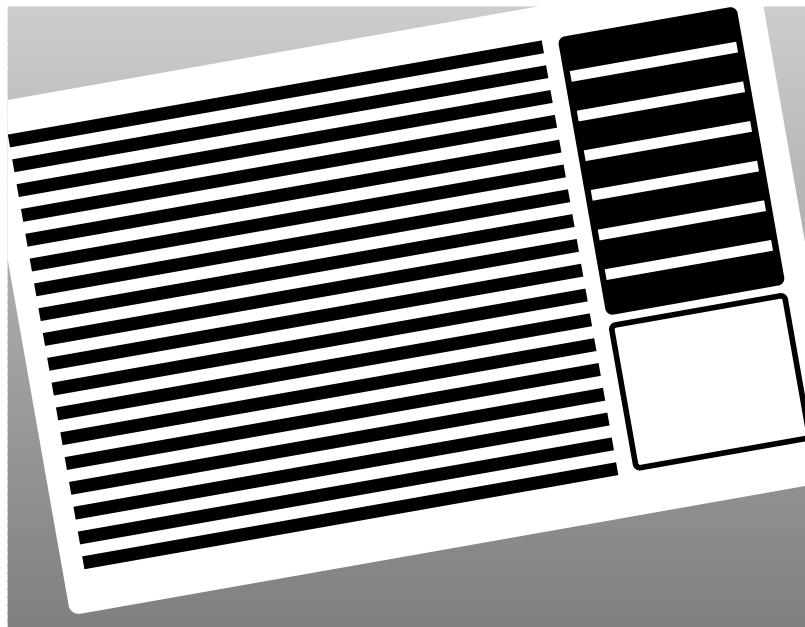

Precauciones de Seguridad

Las siguientes precauciones de seguridad deberán ser tomadas cuando usted esté utilizando su aire acondicionado.

- 1 La unidad debe estar conectado dentro del circuito independiente. El aire acondicionado deberá instalarse de acuerdo con las regulaciones nacionales de alambrados y las regulaciones de seguridad cuando sean aplicables.*
- 2 Algunas ubicaciones de instalaciones podrán requerir la instalación de interruptores de corto circuito o conexión a tierra.*
- 3 Si se daña el cordón de suministro de energía, deberá reemplazar por un cordón especial o montaje que se encuentra disponible del fabricante o su agente de servicio.*
- 4 Asegúrese de que la unidad se encuentre ventilada correctamente en todo tiempo; no coloque ropa u otros materiales encima de ella.*
- 5 No vaya a derramar ninguna clase de líquido dentro de la unidad. Si esto ocurre, desconecte la unidad y contacte con el especialista en instalación.*
- 6 No coloque nada entre las aspas de salida de aire, porque los abanicos internos pueden ser dañados y usted puede salir herido. Mantenga a los niños lejos de la unidad.*
- 7 No coloque ningún obstáculo enfrente de la unidad.*
- 8 Se recomienda a los dueños de esta unidad de no tratar de arreglar la unidad a su propia cuenta. A cambio, se les recomienda comunicarse directamente a nuestros centros de servicio o donde compró esta unidad.*
- 9 No use cordón de extensión con este producto.*
- 10 El aparato no está pretendido para uso por niños o personas débiles sin la supervisión de personas mayores y siempre debe estar supervisado absolutamente en que los niños no jueguen con el aparato.*
- 11 Nunca vaya a poner en reserva o transportar el aire acondicionado hacia abajo o hacia el costado para evitr daños al compresor.*

CAUTELA

El fabricante no tomara la responsabilidad de los accidentes causados si el aire acondicionado no esta instalado firmemente o seguro, durante la instalación o en el uso del producto. Si no esta seguro sobre la instalación, contacte con su especialistas en instalación.

Contenido

| | |
|------------------------------------------------------------------|----|
| ◆ PREPARANDO SU AIRE ACONDICIONADO | |
| ■ Precauciones de Seguridad | 2 |
| ■ Descripción de cada Componente | 4 |
| ■ Preparandose para Empezar | 5 |
| ◆ OPERANDO SU AIRE ACONDICIONADO | |
| ■ Enfriando su Habitación | 6 |
| ■ Ventilando su Habitación | 7 |
| ■ Apagado del Acondicionador de Aire | 7 |
| ■ Ajustando la Dirección de la Corriente de Aire Horizontal..... | 8 |
| ■ Ajuste de la Dirección del Flujo de Aire Verticalmente | 8 |
| ◆ RECOMENDACIONES PARA EL USO | |
| ■ Falla de Energía | 9 |
| ■ Rangos de Temperatura y Humedad | 9 |
| ■ Limpiando su Aire Acondicionado | 10 |
| ■ Resolviendo Problemas Comunes | 11 |
| ■ Especificaciones Técnicas | 11 |

Descripción de cada Componente

COMO ABRIR LA UNIDAD DE OPERACION

◆ Simple para habrir usando las manilas.

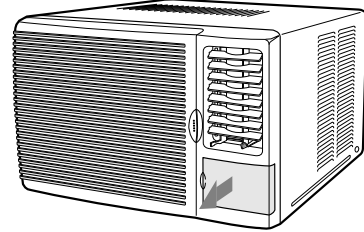

* El diseño y la configuración están sujetos al cambio según el modelo.

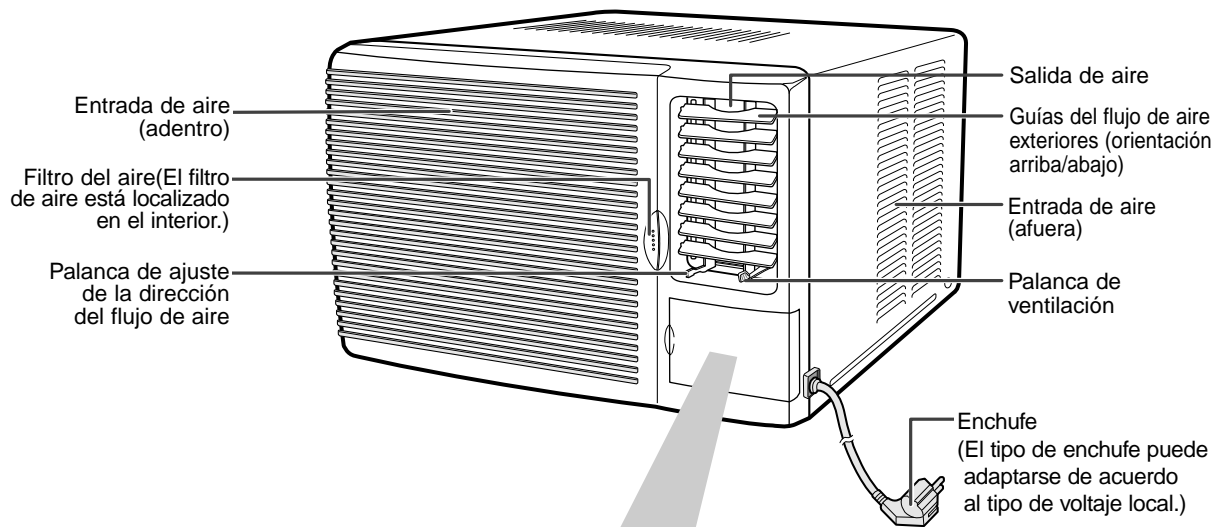

AW0700/AW0700A/AW0800

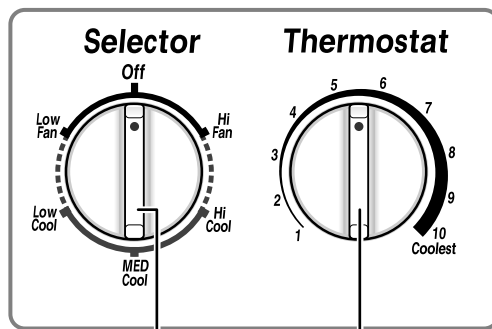

Selector

Control de temperatura

AW1000/AW1200

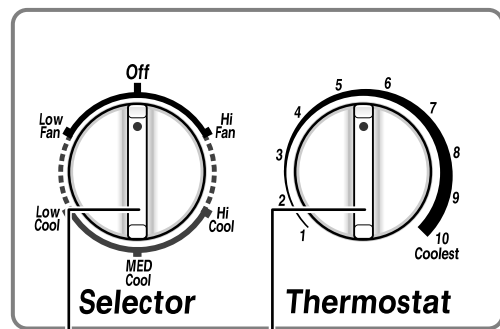

Selector

Control de temperatura

Preparandose para Empezar

Ud. acaba de comprar el aire acondicionado de Samsung tipo ventana el cual debe ser instalado siguiendo las instrucciones del dueño.

Las instrucciones del propietario contienen información muy valiosa sobre como usar su aire acondicionado. Por favor tomese tiempo para leer estas instrucciones ya que le ayudarán a aprovechar al máximo las características de la unidad.

Enfriando Su Habitación

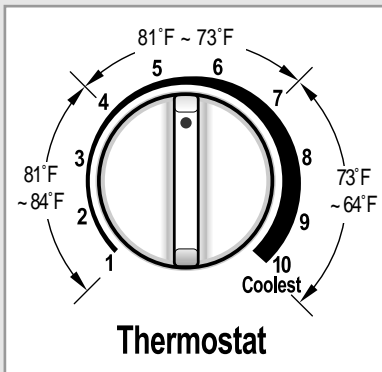
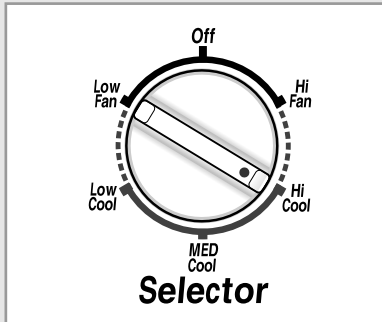

Usted deberá seleccionar el modo COOL si desea ajustar:

- ◆ *Temperatura de enfriamiento*
- ◆ *Velocidad del abanico durante enfriando*

- 1 Mueva el SELECTOR y colóquelo en " HI COOL ", "MED COOL" o " LOW COOL".

Resultado: ◆ El aire acondicionado comenzará a funcionar en el modo de enfriamiento.

Nota ◆ Puede cambiar los modos en cualquier momento.

- 2 Gire el control del THERMOSTAT a la posición deseada.

Temperaturas posibles: Puede ser ajustado entre 64°F y 84°F.

Resultado: El acondicionador de aire comienza a refrigerar si la temperatura de la habitación es superior a la temperatura seleccionada.

- 3 Para controlar la dirección del aire, fíjese en la página 8.

Ventilando su Habitación

Si el aire del habitación está demasiado cargado, puede ventilarla la habitación utilizando la función Fan.

- 1 Si desea renovar el aire viciado, pulse la palanca de ventilación que se encuentra en la parte frontal de la unidad hacia la derecha hasta la posición de apertura ().

Resultado: ◆ El aire interior de la habitación circula y el aire viciado sale fuera.

Por el contrario, pulse la palanca de ventilación hacia la izquierda hasta la posición de cierre ().

Resultado: ◆ El aire simplemente circula dentro de la habitación.

- 2 Mueva el SELECTOR y colóquelo en “ HI FAN ” o “ LOW FAN ”.

Resultado: ◆ El acondicionador de aire arranca en modo FAN.

Nota

- ◆ HI FAN : El abanico gira rápidamente.
- ◆ LOW FAN : El abanico gira lentamente.
- ◆ Puede cambiar los modos en cualquier momento.

- 3 Para controlar la dirección del aire, fíjese en la página 8.

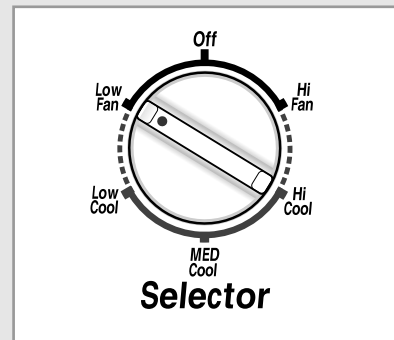
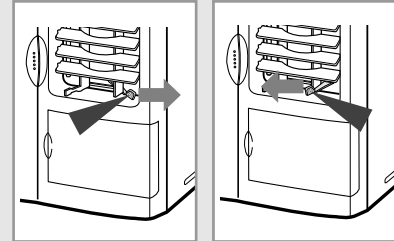

Apagado del Acondicionador de Aire

Puede apagar el acondicionador de aire cuando lo desee.

- 1 Para apagar la unidad, ajuste el SELECTOR en la posición OFF.

Resultado: El acondicionador de aire deja de funcionar.

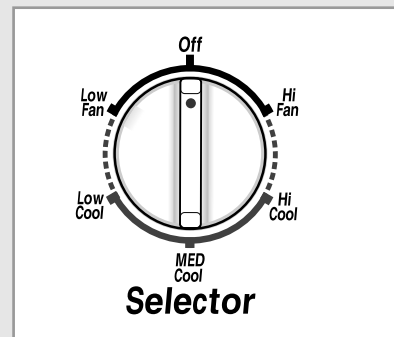

Ajustando la Dirección de la Corriente de Aire Horizontal

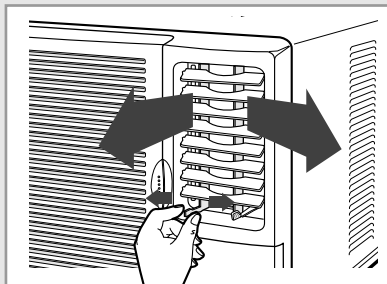

Si se ajustan de manera adecuada las aspas superior/inferior para la dirección del flujo de aire, se puede utilizar efectivamente.

Las persianas para el control de las direcciones laterales de lado a lado están juntas y se controlan con una palanca. Dichas persianas regulan el aire expulsándolo hacia la derecha, hacia la izquierda o hacia afuera.

Ajuste de la Dirección del Flujo de Aire Verticalmente

Asimismo, dependiendo de la posición de la unidad en la habitación, puede ajustar la orientación de las guías del flujo de aire exteriores que se encuentran en la parte derecha de la unidad.

| RECOMENDACIÓN | Al... | Ajuste las guías... |
|---------------|------------|---------------------|
| | Refrigerar | Hacia arriba. |

Ajuste las guías del flujo de aire a la posición deseada, moviéndolas hacia arriba o hacia abajo.

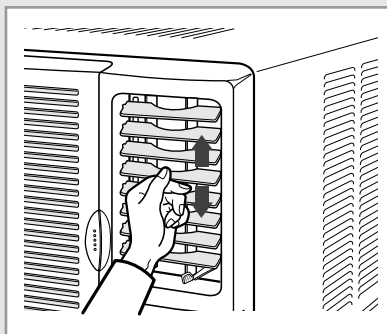

- Nota** ♦ Si orienta las guías del acondicionador de aire hacia abajo y la unidad opera en modo Cool durante largos períodos de tiempo, las gotas de condensación pueden:
- Formarse en la superficie de las guías
 - Producir goteos desde las guías

Falla de Energía

Si ocurre falla de energía, ajuste el SELECTOR al OFF.
Cuando la energía regrese, espere cinco minutos antes de encender la unidad.

Rangos de Temperatura y Humedad

La siguiente tabla indica los rangos de temperatura y humedad en los que se puede utilizar el acondicionador de aire.

| Modo | Temperatura interior | Temperatura exterior | Humedad interior |
|---------------|----------------------|----------------------|------------------|
| Refrigeración | 70°F a 90°F aprox. | 70°F a 110°F aprox. | 80% o inferior |

| Si se utiliza el acondicionador con... | Entonces... |
|----------------------------------------|---------------------------------------------------------------------------------------------------------------------------------------|
| Temperaturas más altas | La función de protección automática se activará y el acondicionador se apagará. |
| Temperaturas más bajas | Una pérdida de agua o alguna otra malfunción puede suceder a causa de que el cambiador de calor se congela. |
| Niveles de humedad más altos | Si el aparato se usa durante largos períodos de tiempo, el agua puede condensarse en la superficie de la unidad y dar lugar a goteos. |

Limpiando su Aire Acondicionado

Asegurese de limpiar periodicamente el filtro para usar y mantener el aire acondicionado en buenas condiciones por un largo periodo de tiempo.

IMPORTANTE Cuando limpie el aire acondicionado, apague y desconecte el enchufe.

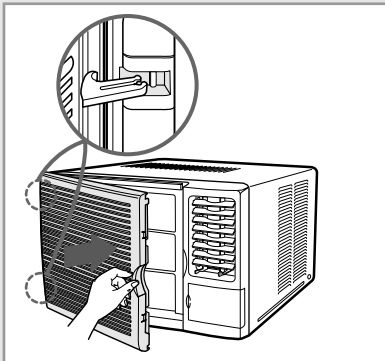
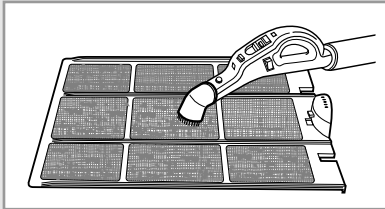
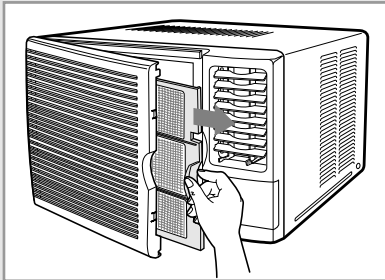

- 1 Mantenga la manilla del filtro de aire, deslice suavemente hacia la izquierda y abra la rejilla frontal.

Nota Con la remoción de la rejilla frontal le hace más facil de limpiar el aire acondicionado solo necesita habrir lo más posible la rejilla.

CAUTELA

El método de desintegrar o integrar el rejilla frontal.

Cuando se desintegre el rejilla frontal, el gancho de seguridad está aplicado para la seguridad del usuario.

- 1 Mantenga la manilla del filtro y el parte bajo y abra.
- 2 Solta el gancho de seguridad y desintegre el rejilla frontal.
- 3 Cuando integre, suspende el gancho de seguridad y lo ensambla.

gancho de seguridad

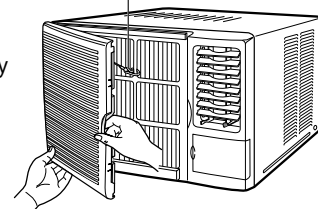

- 2 Jale el filtro de aire hacia el lado derecho.

- 3 Remueva todo el polvo del filtro de aire con una aspiradora y un cepillo.

- 4 Cuando lo termino, inserte el filtro de aire en la posición original.

- 5 Limpie la superficie de la unidad con un detergente neutral, y limpie nuevamente con un paño seco. (Asegurese de no utilizar benceno, solventes u otros productos químicos.)

Nota

Si...

No va a utilizar el acondicionador de aire durante un largo período de tiempo

No ha utilizado el acondicionador de aire durante un largo en período de tiempo

Entonces...

◆ Programe el ventilador durante varias horas para que el interior del acondicionador de aire se seque en su totalidad.

◆ Apague el acondicionador de aire y desconéctelo del enchufe.

◆ Limpie el filtro de aire y las superficies externas.

Programa el ventilador durante varias horas para que el interior del acondicionador de aire se seque su totalidad.

Resolviendo Problemas Comunes

Antes de llamar servicio de post-venta, realice una verificación simple a los siguientes pasos. Le pueden ahorrar tiempo y costos de una llamada innecesaria.

| PROBLEMA | EXPLICACIÓN / SOLUCIÓN |
|---------------------------------------------------------------|--------------------------------------------------------------------------------------------------------------------------------------------------------------------------------------------------------------------------------------------------------------------------------------------------------------------------------------------------------------------------------------------------------------------------------------------------------------------------------------------------------------------------------------------------------------------------------------------------------------------------------------------------------------------------------------------------------------------------------------------------------------------------------------------------------------------------------------------------------------------------------------------------------------------------------------------------------------------------------------------------------------------------------------|
| El acondicionador de aire no funciona en lo absoluto. | <ul style="list-style-type: none"> ◆ Chequear la falla del poder. ◆ Verifique el voltaje. (Ver las especificaciones Técnicas) ◆ Verifique si está conectado el cordón de potencia. ◆ Verifique si el SELECTOR esta en posición "OFF" . (Ajústelo a la posición " HI COOL " , "MED COOL" o " LOW COOL ".) ◆ Verifique si la temperatura de la habitación está demasiado bajo. - Vea la página 9 para mayor detalle acerca de la condición de temperatura. |
| El aire sale suavemente pero no es efectivamente refrescante. | <ul style="list-style-type: none"> ◆ Ajuste el control del THERMOSTAT a la posición deseada. - Cuando el número del control del THERMOSTAT es alta, puede ser la temperatura del habitación este muy caliente. ◆ Verifique si las ventana están abiertas o si hay alguna salida del aire acondicionador hacia afuera. - Cierre las ventanas y tape la salida. ◆ Verifique si hay algún obtáculo que interfiera el flujo del aire dentro y afuera de la habitación. - Mueva el obtáculo o mueva la localización del acondicionador de aire. ◆ Verifique si el filtro de aire está lleno de polvo o si está obstruido por alguna sustancia externa. - Limpie el filtro de aire. ◆ Verifique si el acondicionador de aire recibe rayos solares directos. - Tape los rayos solares con la cortina. ◆ Verifique si hay algún aparato eléctrico que genera calor. - No haga funcionar el acondicionador de aire junto con un aparato que genera calor. |
| Cuando se utiliza el acondicionador, se producen olores | <ul style="list-style-type: none"> ◆ Ventile bien la habitación. |

Especificaciones Técnicas

Diseño y especificaciones pueden cambiar sin previo aviso.

| Modelo | Capacidad de Enfriamiento (BTU/h) | Energía |
|---------|-----------------------------------|-------------|
| AW0700 | 7000 | 115V~, 60Hz |
| AW0700A | 7000 | |
| AW0800 | 8000 | |
| AW1000 | 10000 | |
| AW1200 | 12000 | |

SAMSUNG ROOM AIR CONDITIONER (7000 BTU and Larger)

LIMITED WARRANTY TO ORIGINAL PURCHASER

This SAMSUNG brand product, as supplied and distributed by SAMSUNG ELECTRONICS AMERICA, INC. (SAMSUNG) and delivered new, in the original carton to the original consumer purchaser, is warranted by SAMSUNG against manufacturing defects in materials and workmanship for a limited warranty period of:

One (1) Year Parts and Labor, Five (5) Years Parts Warranty for Compressor

This limited warranty begins on the original date of purchase, and is valid only on products purchased and used in the United States. Warranty repairs must be performed by SAMSUNG's authorized service center. To receive warranty service, the original dated bill of sale must be presented upon request as proof of purchase to SAMSUNG or SAMSUNG's authorized service center.

SAMSUNG will repair or replace any part found to be defective at no charge, as stipulated herein, with new or reconditioned parts during the limited warranty period specified above. To request warranty service, the purchaser must contact SAMSUNG for problem determination and service procedures. SAMSUNG does not warrant uninterrupted or error-free operation of the product. All replaced parts and products become the property of SAMSUNG and must be returned to SAMSUNG. Replacement parts and products assume the remaining original warranty, or ninety(90) days, whichever is longer.

In - Home Service: During the warranty labor period, in-home service will be provided subject to availability within the contiguous United States. In-home service is not available in all areas. If during in-home service repair can not be completed, it may be necessary to remove, repair and return the product. If in-home service is unavailable, SAMSUNG may elect, at our option, to provide for transportation of our choice to and from a SAMSUNG authorized service center. Otherwise, transportation to and from the SAMSUNG authorized service center is the responsibility of the purchaser.

This limited warranty covers manufacturing defects in materials and workmanship encountered in normal, noncommercial use of this product and shall not apply to the following, including, but not limited to: delivery and installation; damage which occurs in shipment; applications and uses for which this product was not intended; failures or problems which are caused by products or equipment not supplied by SAMSUNG; accidents, misuse, abuse, neglect, misapplication, fire, water, lightning or other acts of nature; incorrect electrical line voltage, fluctuations or surges; damage caused by improper or faulty installation; product alteration or modification; improper or unauthorized repair; cosmetic damage or exterior finish; product with altered serial numbers; failure to follow operating and environmental instructions that are covered and prescribed in the instruction book; customer adjustments, routine maintenance and cleaning; consumable items such as filters; use of non-SAMSUNG or unauthorized parts, supplies, accessories or equipment which damage this product or result in service problems.

THERE ARE NO EXPRESS WARRANTIES OTHER THAN THOSE LISTED AND DESCRIBED ABOVE, AND NO WARRANTIES WHETHER EXPRESS OR IMPLIED, INCLUDING, BUT NOT LIMITED TO, ANY IMPLIED WARRANTIES OF MERCHANTABILITY OR FITNESS FOR A PARTICULAR PURPOSE, SHALL APPLY AFTER THE EXPRESS WARRANTY PERIODS STATED ABOVE, AND NO OTHER EXPRESS WARRANTY OR GUARANTY GIVEN BY ANY PERSON, FIRM OR CORPORATION WITH RESPECT TO THIS PRODUCT SHALL BE BINDING ON SAMSUNG. SAMSUNG SHALL NOT BE LIABLE FOR LOSS OF REVENUE OR PROFITS, FAILURE TO REALIZE SAVINGS OR OTHER BENEFITS, OR ANY OTHER SPECIAL, INCIDENTAL OR CONSEQUENTIAL DAMAGES CAUSED BY THE USE, MISUSE OR INABILITY TO USE THIS PRODUCT, REGARDLESS OF THE LEGAL THEORY ON WHICH THE CLAIM IS BASED, AND EVEN IF SAMSUNG HAS BEEN ADVISED OF THE POSSIBILITY OF SUCH DAMAGES. NOR SHALL RECOVERY OF ANY KIND AGAINST SAMSUNG BE GREATER IN AMOUNT THAN THE PURCHASE PRICE OF THE PRODUCT SOLD BY SAMSUNG AND CAUSING THE ALLEGED DAMAGE. WITHOUT LIMITING THE FOREGOING, PURCHASER ASSUMES ALL RISK AND LIABILITY FOR LOSS, DAMAGE OR INJURY TO PURCHASER AND PURCHASERS PROPERTY AND TO OTHERS AND THEIR PROPERTY ARISING OUT OF THE USE, MISUSE OR INABILITY TO USE THIS PRODUCT SOLD BY SAMSUNG NOT CAUSED DIRECTLY BY THE NEGLIGENCE OF SAMSUNG. THIS LIMITED WARRANTY SHALL NOT EXTEND TO ANYONE OTHER THAN THE ORIGINAL PURCHASER OF THIS PRODUCT, IS NONTRANSFERABLE AND STATES YOUR EXCLUSIVE REMEDY.

Some states do not allow limitations on how long an implied warranty lasts, or the exclusion or limitation of incidental or consequential damages, so the above limitations or exclusions may not apply to you. This warranty gives you specific legal rights, and you may also have other rights which vary from state to state.

To obtain warranty service, please contact SAMSUNG at:

SAMSUNG ELECTRONICS AMERICA, INC. - CONSUMER ELECTRONICS CUSTOMER SERVICE

1 SAMSUNG PLACE, LEDGEWOOD, NJ 07852

Tel: 973-691-6200, Fax: 973-691-6201

1-800-SAMSUNG (1-800-726-7864)

www.sosimple.com