

Celestron 8-24x25 Electric Power Zoom Binoculars – Model # 72121

Thank you for purchasing Celestron binoculars and we hope you will have many years of pleasure with them. To maximize your enjoyment of the binoculars, please read these instructions on use and care before using them.

1. Adjusting the Interpupillary Distance (IPD)

Since the distance between the eyes (specifically, the distance between the centers of the pupils) varies among individuals, the two eyepieces of the binoculars must be correctly aligned (adjusted). This is called adjusting the interpupillary distance. To adjust this distance, lift the binoculars up to your eyes (using both hands) and look through them at an object in the distance. Move the two halves of the binoculars about the hinge until you see one clear circle of image through both eyes.

2. Installing the Batteries

Your binocular uses 2AAA batteries (user supplied). Open the battery door to install them. The battery door indicates the polarity that the batteries need to be in to operate properly. The '+' indicator means that the battery must have the '+' position facing you. If you have the polarity reversed, the zoom buttons will be reversed.
Note: If you won't be using your binocular for a long period of time, remove the batteries.

3. Adjusting Focus

Since most people have a variance of vision from their left eye to their right eye, you must adjust the focusing system. Use the following steps to achieve focus: (1) Close your right eye and look through the left side of the binoculars with your left eye at the subject matter. Rotate the center focusing wheel until the image appears in sharp focus; (2) Close your left eye and look through the right eyepiece (called the diopter). Rotate the right eyepiece until the image appears in sharp focus; (3) Now look through both eyepieces with both eyes open. Since you've already adjusted the right eyepiece, use only the center focusing wheel to refocus on a new object at a different distance.

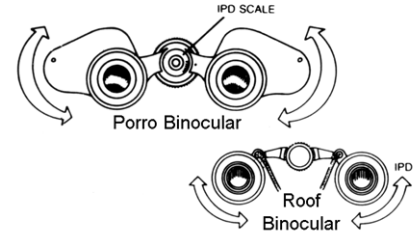

Note: Use the diopter indicator and note the setting for later use for faster focus adjustment.

4. Power Zoom Adjustment

Press the 8x button to begin observing and hold it down so it will rest at the 8x power. **Note:** An LED indicator light above the eyepiece will light up when pressing the button. The lowest power will give you the brightest image and widest field of view when observing. To view at a higher power, press the 24x button and hold it down until you reach the power you desire (anywhere from 9x to 24x). **Note:** An LED lamp will light up when using this button also. Higher powers are used to zoom in closer on the object you are viewing. When zooming to a higher power, you will have to refocus. To change back to a lower power, press down on the 8x button.

Hint: Eyeglasses worn for nearsightedness should be worn when using binoculars as you may not be able to reach a sharp focus at infinity without them.

5. Set the Rubber Eyecups

Leave the Rubber Eyecups up if you do not wear eyeglasses but fold them down if you do wear eyeglasses to obtain the maximum field of view. When done observing, fold the eyecups up for storage.

Now you are ready to use your binoculars --- enjoy the view!

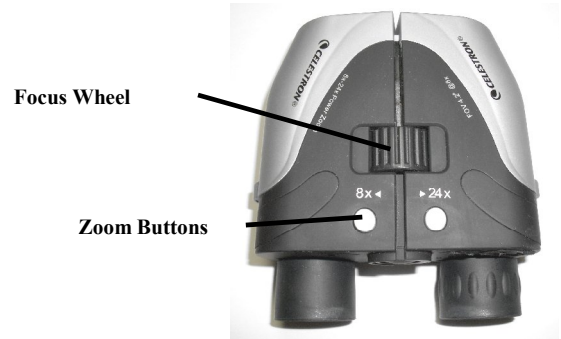
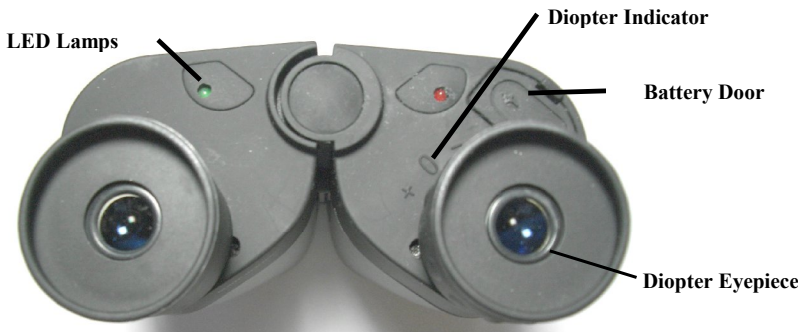

6. Care and Cleaning

Binoculars do not need routine maintenance other than making sure that the objective lenses and eyepieces are kept clean. If repairs become necessary, they should be serviced by the manufacturer or a qualified binocular repair company. Collimation (optical alignment) is the biggest concern with binoculars. If your binoculars are roughly handled or dropped, there is a good chance that the collimation will be out and they should be serviced. Dirty objectives and/or eyepieces mean less light transmission and loss of brightness as well as unsharp images. Keep your optics clean! When not using your binoculars store them in the case provided. Avoid touching the glass surfaces but if fingerprints (which contain mild acid) get on them, they should be cleaned as soon as possible to avoid damaging the coatings. To clean the optical surfaces, we recommend a lens/optics cleaning kit available at most photo or optical shops and follow the instructions provided closely. If you have a lot of dust or dirt accumulated, brush it off gently with a camel's hair brush and/or utilize a can of pressurized air before using the cleaning kit. Alternately, you could use the Celestron LensPen (# 93575) made especially for cleaning binoculars. **Never** attempt to clean your binoculars internally or try to take them apart!

7. Caution! Viewing the sun may cause permanent eye damage. Do not view the sun with your binoculars or even with the naked eye.

8. Problems or Repair

If warranty problems arise or repairs are necessary, contact the Celestron customer service department if you live in the U.S.A. or Canada. If you live elsewhere, please contact the Celestron dealer you purchased the binoculars from or the Celestron distributor in your country (listings on the Celestron website).

9. Warranty

Your binocular has the Celestron No Fault Limited Lifetime Warranty for U.S.A. and Canadian customers. For complete details of eligibility and for warranty information on customers in other countries visit the Celestron website.

Celestron 8-24x25 Fernglas mit elektrischem Power-Zoom – Modell 72121

Wir bedanken uns, dass Sie ein Celestron-Fernglas gewählt haben, und hoffen, dass Sie viele Jahre mit dem Fernglas zufrieden sein werden. Bitte lesen Sie die nachfolgenden Bedienungs- und Pflegeanweisungen, um Ihr Fernglas optimal zu nutzen.

1. Einstellen der Pupillendistanz (PD)

Da der Abstand zwischen den beiden Augen (genauer gesagt: der Abstand zwischen den beiden Pupillenmitten) bei verschiedenen Personen unterschiedlich ist, müssen die beiden Okulare des Fernglases korrekt eingestellt werden. Dies wird als „Einstellen der Pupillendistanz“ bezeichnet. Halten Sie hierzu das Fernglas (mit beiden Händen) vor die Augen und betrachten Sie durch das Fernglas ein Objekt in der Ferne. Bewegen Sie die beiden Fernglashälften am Gelenk, bis Sie mit beiden Augen einen deutlichen Bildkreis sehen.

2. Einsetzen der Batterien

Ihr Fernglas verwendet 2 AAA-Batterien (vom Benutzer bereitgestellt). Öffnen Sie die Tür des Batteriefachs, um die Batterien einzulegen. Die für einen richtigen Betrieb erforderliche Polarität ist auf der Tür des Batteriefachs angezeigt. „+“ bedeutet, dass die Batterie mit der Position „+“ auf Sie gerichtet sein muss. Bei umgekehrter Polarität sind die Zoom-Tasten umgekehrt.

Hinweis: Nehmen Sie die Batterien heraus, wenn Sie Ihr Fernglas über eine längere Zeit nicht verwenden.

3. Scharfeinstellung

Da die meisten Personen unterschiedliche Sehstärken im linken und im rechten Auge haben, muss das Fokussiersystem eingestellt werden. Führen Sie diese Schritte zur Scharfeinstellung aus: (1) Schließen Sie das rechte Auge und schauen Sie durch die linke Fernglasseite, wobei das linke Auge ein bestimmtes Objekt betrachtet. Drehen Sie am Mitteltrieb, bis das Bild scharf angezeigt wird. (2) Schließen Sie das linke Auge und schauen Sie durch das rechte Okular (Dioptr genannt). Drehen Sie am rechten Okular, bis das Bild scharf angezeigt wird. (3) Schauen Sie jetzt mit geöffneten Augen durch beide Okulare. Da Sie bereits das rechte Okular eingestellt haben, verwenden Sie nur das Mitteltrieb, um die Schärfe für ein neues Objekt bei einer anderen Entfernung neu einzustellen.

Hinweis: Verwenden Sie die Dioptricanzeige und notieren Sie die Einstellung zur späteren Verwendung zur schnelleren Scharfeinstellung.

4. Einstellung des Power-Zoom

Drücken Sie die 8x-Taste, um mit der Beobachtung zu beginnen, und halten Sie diese Taste gedrückt, so dass bei 8x-Vergrößerungsleistung gestartet wird. **Hinweis:** Eine LED-Anzeigelampe über dem Okular leuchtet auf, wenn die Taste gedrückt wird. Die geringste Vergrößerungsleistung liefert das hellste Bild und das breiteste Gesichtsfeld bei der Beobachtung. Für Beobachtungen bei höherer Vergrößerungsleistung drücken Sie die 24x-Taste und halten Sie sie gedrückt, bis Sie die gewünschte Leistung erreicht haben (im Bereich von 9x bis 24x). **Hinweis:** Auch bei Verwendung dieser Taste leuchtet eine LED-Anzeigelampe auf. Höhere Vergrößerungsleistungen werden verwendet, um das betrachtete Objekt näher heranzuzoomen. Bei Zoomen mit höherer Vergrößerungsleistung müssen Sie neu fokussieren. Um zu einer niedrigeren Vergrößerungsleistung zurückzukehren, drücken Sie die 8x-Taste.

Tipp: Wenn Sie normalerweise eine Brille zur Korrektur von Kurzsichtigkeit tragen, sollten Sie die Brille beim Einsatz des Fernglases ebenfalls tragen. Andernfalls werden Sie u.U. keine Scharfeinstellung im Unendlich-Bereich erzielen.

5. Anpassen der Gummi-Augenmuscheln

Lassen Sie die Gummi-Augenmuscheln hochgeklappt, wenn Sie keine Brille tragen. Wenn Sie jedoch eine Brille tragen, stülpen Sie die Augenmuscheln um, um das Gesichtsfeld zu maximieren. Wenn Sie mit der Beobachtung fertig sind, klappen Sie die Augenmuscheln wieder hoch, um das Fernglas zu verstauen.

Das Fernglas ist jetzt einsatzbereit – genießen Sie die Aussicht!

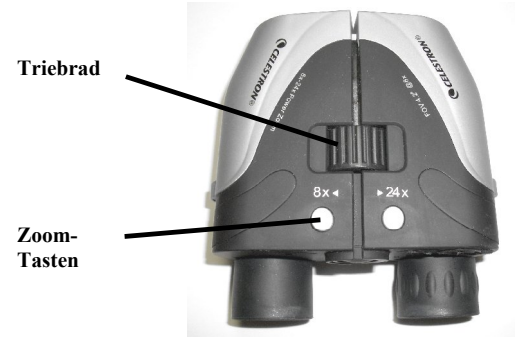
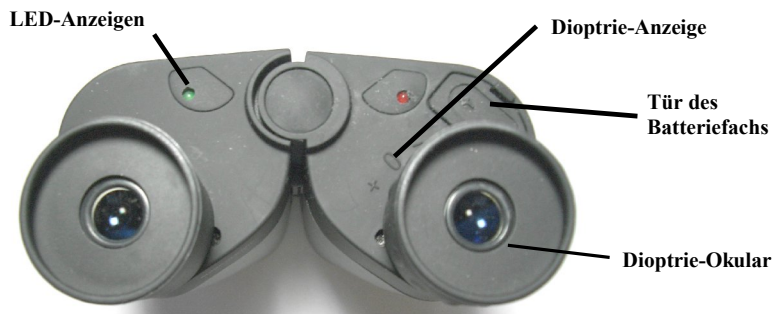
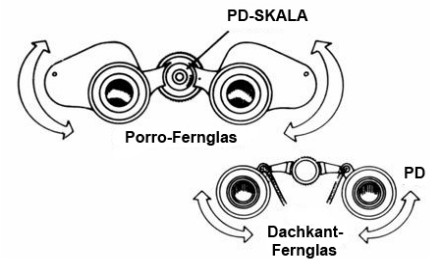

6. Pflege und Reinigung

Ferngläser müssen nicht regelmäßig gewartet werden. Sie müssen lediglich darauf achten, dass die Objektivlinsen und Okulare sauber bleiben. Falls das Fernglas repariert werden muss, sollte dies durch den Hersteller oder ein auf Fernglasreparaturen spezialisiertes Unternehmen erfolgen. Der größte Problembereich bei Ferngläsern ist die Kollimation (optische Justierung). Wenn das Fernglas unvorsichtig gehandhabt oder fallen gelassen wird, stimmt die Kollimation wahrscheinlich nicht mehr und muss neu justiert werden. Verschmutzte Objektiv- und/oder Okulare haben eine reduzierte Lichtdurchlässigkeit, einen Helligkeitsverlust und unscharfe Bilder zur Folge. Achten Sie auf eine saubere Optik! Bewahren Sie Ihr Fernglas bei Nichtgebrauch im bereitgestellten Behälter auf. Die Glasflächen möglichst nicht berühren! Entfernen Sie versehentliche Fingerabdrücke (die leicht säurehaltig sind) auf Glasflächen so schnell wie möglich, um die Vergütung nicht zu beschädigen. Wir empfehlen zum Reinigen der optischen Flächen ein Linsen-/Optikreinigungskit (in den meisten Foto- und Optikgeschäften erhältlich). Befolgen Sie die mitgelieferten Anweisungen. Wenn sich sehr viele Staub- oder Schmutzrückstände angesammelt haben, bürsten Sie die Rückstände zuerst vorsichtig mit einer Kamelhaarbürste ab und/oder blasen Sie sie mithilfe von Druckluft aus der Dose weg, bevor Sie das Reinigungskit verwenden. Sie können auch den speziellen Celestron LensPen-Stift (Bestell.-Nr. 93575) zum Reinigen von Ferngläsern verwenden. Versuchen Sie **niemals**, das Innere des Fernglases zu reinigen oder das Fernglas auseinander zu bauen!

7. Vorsicht! Sonnenbeobachtungen können Ihre Augen permanent beschädigen. Betrachten Sie die Sonne nicht durch das Fernglas oder mit dem bloßen Auge!

8. Probleme oder Reparaturen

Falls Probleme im Rahmen der Garantie entstehen oder Reparaturen erforderlich sind, wenden Sie sich bitte an die Kundendienstabteilung von Celestron, wenn Sie in den USA oder in Kanada ansässig sind. Wenn Sie außerhalb der USA oder Kanada ansässig sind, wenden Sie sich bitte an den Celestron-Händler, von dem Sie das Fernglas erworben haben, oder an den Celestron-Distributor in Ihrem Land (siehe Celestron-Website).

9. Garantie

US- und kanadischen Kunden wird für das Fernglas die Celestron eingeschränkte „No Fault“-Garantie auf Lebenszeit gewährt. Umfassende Einzelheiten zur Qualifikation und Garantieinformationen für Kunden in anderen Ländern finden Sie auf der Celestron-Website.

Binoculares con potente zoom eléctrico Celestron 8-24x25 – Modelo N° 72121

Le damos las gracias por la compra de sus binoculares de Celestron y esperamos que los disfrute durante muchos años. Para disfrutar sus binoculares al máximo, lea primero estas instrucciones sobre su uso y mantenimiento.

1. Ajuste de la distancia interpupilar (o por sus siglas en inglés IPD)

Como la distancia entre los ojos (especialmente, la distancia entre los centros de las pupilas) varía según el individuo, los dos oculares de los binoculares deben estar correctamente alineados (ajustados). A esto se le conoce como ajuste de la distancia interpupilar. Para ajustar esta distancia, eleve los binoculares hacia los ojos (utilizando ambas manos) y mire por ellos a un objeto alejado. Mueva las dos mitades de la unidad hasta que vea la imagen de un círculo claro por ambos ojos.

2. Instalación de pilas

Sus binoculares utilizan pilas 2AAA (proporcionadas por el usuario). Abra el compartimiento de las pilas e instélasas. La cubierta del compartimiento de las pilas indica la polaridad en que éstas tienen que situarse para que funcionen correctamente. El indicador '+' significa que la pila debe tener la posición '+' hacia usted. Si invierte la polaridad, los botones del zoom estarán invertidos.

Nota: si no va a utilizar sus binoculares durante un periodo largo de tiempo, extraiga las pilas.

3. Ajuste del enfoque

Como la mayoría de la gente tiene diferente visión en ambos ojos, deberá ajustar el sistema de enfoque. Siga los siguientes pasos para enfocar sus binoculares: (1) Cierre el ojo derecho y por el lado izquierdo de los binoculares mire con el ojo izquierdo al objeto en particular. Gire la rueda de enfoque central hasta que la imagen aparezca bien enfocada. (2) Cierre el ojo izquierdo y mire por el ocular derecho (llamado la dioptría). Gire el ocular derecho hasta que la imagen aparezca bien enfocada. (3) Ahora mire por ambos oculares con ambos ojos abiertos. Como ya ha ajustado el ocular derecho, utilice sólo la rueda de enfoque central para volver a enfocar un nuevo objeto a una distancia diferente.

Nota: utilice el indicador de la dioptría y fíjese en el valor indicado para utilizarlo más tarde y no perder tiempo en el futuro con el ajuste del enfoque.

4. Ajuste del zoom

Pulse el botón 8x para comenzar a observar y manténgalo pulsado de forma que permanezca en la potencia 8x. **Nota:** cuando pulse el botón se encenderá una luz LED indicadora situada encima del ocular. La potencia menor le ofrecerá la mejor imagen y el campo visual más amplio. Para visualizar a una potencia mayor, pulse el botón 24x y manténgalo pulsado hasta que llegue a la potencia deseada (entre 9x y 24x). **Nota:** al utilizar este botón también se encenderá una luz LED. Las potencias mayores se utilizan para acercarse con el zoom el objeto que está mirando. Al alcanzar una potencia mayor con el zoom tendrá que enfocar de nuevo. Para volver a una potencia menor, pulse el botón 8x.

Consejo: las gafas graduadas para la miopía se deben llevar puestas cuando se utilicen los binoculares, ya que es posible que no pueda enfocar bien al mirar al infinito sin ellas.

5. Coloque los cilindros de goma

Deje los cilindros de goma hacia arriba si no lleva puestas las gafas y bájelos si las lleva puestas para obtener un campo de visualización máximo. Cuando termine de utilizar los binoculares, baje los cilindros de goma antes de guardarlos.

Ya está listo para utilizar sus binoculares. ¡Disfrute el panorama!

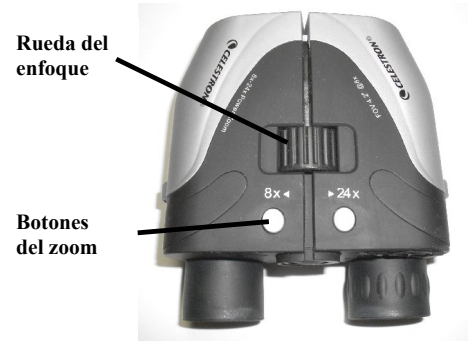
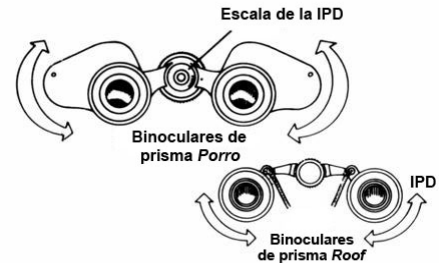
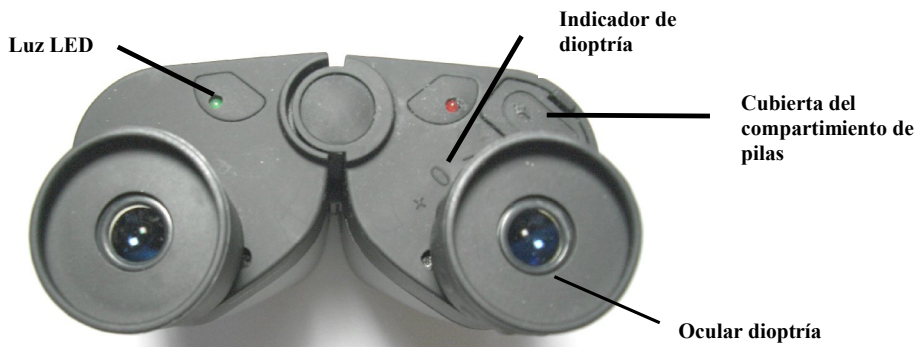

6. Cuidado y limpieza

Los binoculares no necesitan mantenimiento rutinario, simplemente hay que mantener los oculares y el objetivo limpios. Si es necesario hacer alguna reparación, sólo el fabricante o una empresa cualificada de reparación de binoculares podrán hacerlo. La colimación (alineación óptica) es la mayor preocupación con sus binoculares. Si no trata con cuidado sus binoculares, es muy posible que la colimación sea incorrecta y deberá obtener el servicio necesario para corregirla. Si los objetivos u oculares están sucios, habrá menos transmisión de luz, menos brillo e imágenes poco claras. ¡Mantenga limpias sus piezas ópticas! Cuando no utilice sus binoculares, guárdelos en su estuche. Evite tocar las superficies de vidrio y límpielas tan pronto como sea posible si ve huellas dactilares, ya que estas contienen ácido y pueden dañar el revestimiento protector. Para limpiar las superficies ópticas, recomendamos utilizar un limpiador especial para piezas ópticas de venta en la mayoría de las tiendas de cámaras y productos ópticos, y seguir las instrucciones que se proporcionan. Antes de utilizar el limpiador, remueva el polvo o suciedad acumulado utilizando una brocha de pelo de camello suavemente o un envase de aire comprimido. También puede utilizar el limpiador LensPen (N° 93575) de Celestron que está especialmente hecho para limpiar binoculares. **Nunca** intente limpiar el interior de sus binoculares o trate de desarmarlos.

7. Precaución: el mirar al sol puede causar daño permanente a los ojos. No mire directamente al sol con los binoculares o sin tener la protección adecuada.

8. Problemas o reparación

Si surgen problemas sobre la garantía o es necesario hacer reparaciones, póngase en contacto con el departamento de servicio al cliente si vive en Estados Unidos o en Canadá. Si vive en algún otro lugar, póngase en contacto con el representante a quien le compró sus binoculares o con el distribuidor de Celestron en su país (vea la lista en la página Web de Celestron).

9. Garantía

Sus binoculares tienen la garantía limitada de responsabilidad objetiva durante la vida útil del producto de Celestron para los clientes de Estados Unidos y Canadá. Para obtener todos los detalles sobre el derecho de los clientes y la información sobre la garantía en otros países, visite el sitio Web de Celestron.

Jumelles Celestron avec zoom électrique puissant 8-24x25 – Modèle n° 72121

Nous vous remercions d'avoir fait l'acquisition de jumelles Celestron et nous espérons qu'elles vous procureront des années de satisfaction. Pour utiliser vos jumelles au mieux, veuillez préalablement lire ce mode d'emploi et ces consignes d'entretien.

1. Réglage de la distance interpupillaire (DIP)

Étant donné que la distance entre les yeux (plus précisément, la distance entre le centre des deux pupilles) varie d'une personne à l'autre, il est nécessaire de parfaitement aligner (régler) les deux oculaires des jumelles. Cette distance est désignée sous le nom de distance interpupillaire. Pour la régler, mettez les jumelles devant vos yeux (en les tenant des deux mains) et regardez un objet éloigné avec. Déplacez les deux tubes droits des jumelles au niveau de la charnière jusqu'à ce que vous aperceviez un cercle d'image net avec les deux yeux.

2. Installation des piles

Vos jumelles fonctionnent avec 2 piles AAA (fournies par l'utilisateur). Ouvrez le compartiment à piles pour les installer. La languette du compartiment à piles indique le sens de la polarité des piles pour qu'elles fonctionnent correctement. L'indicateur '+' signifie que vous devez positionner le signe '+' de la pile face à vous. Si la polarité venait à être inversée, les boutons du zoom le seraient également.

Remarque : Retirez les piles si vous n'avez pas l'intention d'utiliser vos jumelles pendant une période prolongée.

3. Réglage de la mise au point

Étant donné que la plupart des gens n'ont pas la même vision d'un œil à l'autre, vous devez régler le système de mise au point. Procédez comme suit pour effectuer la mise au point : (1) Fermez l'œil droit et regardez l'image observée avec l'œil gauche à travers le tube gauche des jumelles. Tournez la molette centrale de mise au point jusqu'à ce que l'image soit parfaitement nette ; (2) Fermez l'œil gauche et regardez maintenant dans l'oculaire droit (pour le réglage de la dioptrie). Tournez l'oculaire droit jusqu'à ce que l'image soit parfaitement nette ; (3) Regardez maintenant dans les deux oculaires avec les deux yeux. L'oculaire droit venant d'être réglé, utilisez uniquement la molette centrale de mise au point pour refaire la mise au point sur un nouvel objet situé à une distance différente.

Remarque : Utilisez l'indicateur de dioptrie et notez le réglage pour effectuer plus rapidement votre mise au point lors de toute utilisation ultérieure.

4. Réglage de la puissance du zoom

Appuyez sur le bouton 8x pour commencer à observer avec les jumelles et maintenez-le enfoncé pour conserver un grossissement de 8x. **Remarque :** Le témoin lumineux LED situé au-dessus de l'oculaire s'allume lorsque l'on appuie sur ce bouton. Un réglage sur le grossissement le plus faible permet d'obtenir une meilleure luminosité de l'image observée et un champ de vision plus important. Pour obtenir une puissance de grossissement supérieure, appuyez sur le bouton 24x et maintenez-le enfoncé jusqu'à ce que vous atteigniez la valeur recherchée (comprise entre 9x et 24x). **Remarque :** Un témoin LED s'allume également si l'on utilise ce bouton. Il est utile de travailler avec des puissances de grossissement plus élevées pour faire un zoom rapproché de l'objet observé. Si vous utilisez le zoom avec un grossissement plus important, il vous faut refaire une mise au point. Pour revenir à un grossissement inférieur, appuyez sur le bouton 8x.

Conseil utile : Si vous êtes myope, vous devez mettre vos lunettes lorsque vous utilisez les jumelles, sinon vous risquez de ne pouvoir parvenir à une mise au point nette à l'infini.

5. Installation des œilletons en caoutchouc

Laissez les œilletons en caoutchouc en position relevée si vous ne portez pas de lunettes, mais abaissez-les dans le cas contraire pour obtenir un champ de vision maximum. Lorsque vous avez fini, repliez les œilletons avant de ranger vos jumelles.

Vous êtes maintenant prêt à utiliser vos jumelles --- profitez du spectacle !

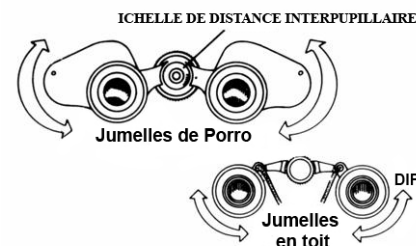

Témoin LED

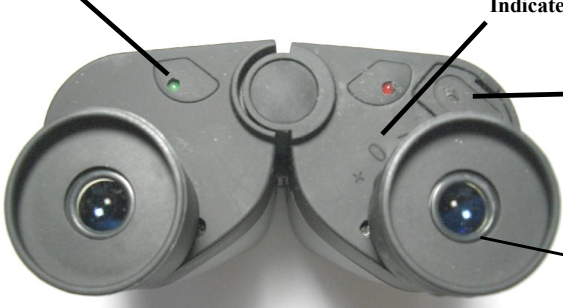

Indicateur de dioptrie

Languette du compartiment à piles

Dioptrie

Molette de mise au point

Boutons du zoom



6. Entretien et nettoyage

Le seul entretien préconisé pour les jumelles consiste à vérifier la parfaite propreté des lentilles et des oculaires. Si des réparations sont nécessaires, elles devront être confiées au fabricant ou à une entreprise spécialisée dans la réparation de jumelles. La collimation (alignement optique) est le plus gros problème que l'on rencontre avec les jumelles. En cas de maniement brutal ou de chute des jumelles, la collimation sera vraisemblablement dérégulée et les jumelles devront être réparées. Des objectifs et/ou oculaires sales entravent la transmission de lumière, atténuent la luminosité et donnent des images plus floues. Nettoyez régulièrement les éléments optiques ! Lorsque vous n'utilisez pas vos jumelles, rangez-les dans l'étui fourni à cet effet. Évitez de toucher les surfaces en verre et en cas de traces de doigts (qui sont légèrement acides), celles-ci devront être nettoyées au plus vite pour éviter d'endommager les revêtements. Pour nettoyer les surfaces optiques, nous recommandons d'utiliser un kit de nettoyage pour lentilles/éléments optiques en vente dans la plupart des magasins de photo ou chez votre opticien et de suivre fidèlement les instructions données. Si une grosse quantité de poussière ou de saleté s'est accumulée, époussetez-la délicatement avec une brosse à poils de chameau et/ou utilisez une bombe d'air pressurisé avant de vous servir du kit de nettoyage. Vous pouvez également utiliser le « LensPen » de Celestron (réf. 93575) qui est spécialement conçu pour le nettoyage des jumelles. N'essayez **jamais** de nettoyer l'intérieur de vos jumelles ni de les démonter !

7. Avertissement ! L'observation du soleil peut provoquer des lésions oculaires irréversibles. Ne regardez pas le soleil avec vos jumelles ou même à l'œil nu.

8. Problèmes ou réparations

En cas de problèmes ou de réparations dans le cadre de la garantie, contactez le service client de Celestron si vous résidez aux États-Unis ou au Canada. Si vous habitez dans un autre pays, veuillez contacter le revendeur Celestron chez qui vous avez acheté vos jumelles ou le distributeur Celestron de votre pays (listes fournies sur le site web de Celestron).

9. Garantie

Les jumelles Celestron bénéficient d'une garantie à vie limitée sans égard à la responsabilité pour les acheteurs résidant aux États-Unis et au Canada. Pour tout complément d'information sur l'application de la garantie et autres dispositions concernant les clients d'autres pays, consultez le site web de Celestron.

Binocolo con zoom elettrico Celestron 8-24x25 – Modello N. 72121

Grazie per aver acquistato questo binocolo Celestron che vi offrirà molti anni di divertimento. Per ottenere prestazioni ottimali, leggere queste istruzioni per l'uso e la cura dello strumento.

1. Regolazione della distanza interpupillare (DIP)

Poiché la distanza fra gli occhi (e in modo specifico la distanza fra i centri delle pupille) varia da un individuo all'altro, i due oculari del binocolo devono essere allineati (regolati) correttamente. Questa operazione è denominata "regolazione della distanza interpupillare". Per regolare questa distanza, portare il binocolo in corrispondenza degli occhi (usando entrambe le mani) e guardare un oggetto distante. Ruotare le due metà del binocolo attorno alla cerniera fino a quando non si vede un chiaro cerchio di immagine attraverso entrambi gli occhi.

2. Installazione delle pile

Il binocolo utilizza due batterie AAA (non in dotazione). Aprire lo sportello del vano batterie per installarle. Lo sportello del vano batterie indica la polarità delle batterie per il corretto funzionamento. Il segno '+' significa che il polo '+' della batteria deve essere rivolto verso l'utente. Se la polarità viene invertita, i pulsanti dello zoom risulteranno invertiti.

Nota: se non si usa il binocolo per un lungo periodo di tempo, si consiglia di rimuovere le batterie.

3. Regolazione del sistema di messa a fuoco

Poiché la maggior parte delle persone ha una visione diversa tra un occhio e l'altro, è necessario regolare il sistema di messa a fuoco. Per regolare la messa a fuoco, procedere nel seguente modo. (1) Chiudere l'occhio destro e guardare attraverso l'oculare sinistro del binocolo. Ruotare la rotella centrale di messa a fuoco fino a quando l'immagine non appare nitida. (2) Chiudere l'occhio sinistro e guardare attraverso l'oculare destro (chiamato diottria). Ruotare l'oculare destro fino a quando l'immagine non appare nitida. (3) Guardare attraverso entrambi gli oculari, con entrambi gli occhi. Poiché l'oculare destro è già stato regolato, usare solo la rotella centrale di messa a fuoco per rimettere a fuoco un nuovo oggetto ad una distanza diversa.

Nota: usare l'indicatore di diottria e annotare l'impostazione per l'uso successivo, in modo da eseguire rapidamente la regolazione del sistema di messa a fuoco.

4. Regolazione dello zoom elettrico

Premere il pulsante dell'ingrandimento 8x per iniziare l'osservazione e tenerlo premuto in modo che resti sulla potenza 8x. **Nota:** una spia LED sopra l'oculare si illumina quando si preme il pulsante. La potenza più bassa offre l'immagine più luminosa e il più ampio campo visivo quando si eseguono le osservazioni. Per visualizzare ad una potenza superiore, premere il pulsante di ingrandimento 24x e tenerlo premuto fino a quando non si raggiunge la potenza desiderata (che va da 9x a 24x). **Nota:** una spia LED si accende anche quando si usa questo pulsante. Le potenze più alte vengono usate per ingrandire maggiormente l'oggetto visualizzato. Quando si ingrandisce ad una potenza superiore, si dovrà rimettere a fuoco l'immagine. Per ritornare ad una potenza inferiore, premere il pulsante dell'ingrandimento 8x.

Suggerimento: se si usano occhiali per la miopia occorre indossarli anche quando si utilizza il binocolo, altrimenti si potrebbe non ottenere una messa a fuoco nitida all'infinito.

5. Posizione dei paraocchi in gomma

Lasciare sollevati i paraocchi in gomma se non si usano gli occhiali, e in caso contrario abbassarli per ottenere il massimo campo visivo. Al termine dell'osservazione, rialzare i paraocchi prima di riporre il binocolo.

Ora che si è pronti a usare il binocolo, buona visione!



Rotella di regolazione del fuoco

Pulsanti di zoom

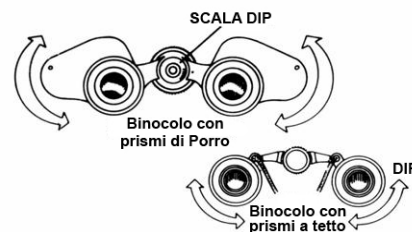

6. Cura e pulizia

Il binocolo non richiede manutenzione ordinaria oltre a mantenere pulite le lenti dell'obiettivo e gli oculari. In caso di riparazioni, rivolgersi al produttore o a un'azienda qualificata nella riparazione di binocoli. Il problema principale dei binocoli è la collimazione (allineamento ottico). Se il binocolo viene maneggiato con violenza o cade, è possibile che perda la collimazione e debba essere riparato. Gli obiettivi e/o gli oculari sporchi causano una minore trasmissione della luce ed una perdita di luminosità, oltre a immagini sfocate. Si consiglia di mantenere pulite le parti ottiche. Quando non si usa il binocolo riporlo nella custodia fornita. Evitare di toccare le superfici di vetro; in caso di impronte digitali sulle lenti (che contengono un leggero acido), pulirle il più presto possibile per evitare di danneggiare il rivestimento delle lenti. Per pulire le superfici ottiche raccomandiamo un kit per la pulizia di lenti/parti ottiche, disponibile presso la maggior parte dei negozi fotografici o di ottica, e suggeriamo di seguire attentamente le istruzioni fornite. In caso di polvere o sporco accumulati in grande quantità, spazzolare delicatamente con una spazzola con peli di cammello e/o utilizzare una bomboletta di aria compressa prima di usare il kit di pulizia. In alternativa, si può usare il prodotto Celestron LensPen (n. 93575) realizzato specificamente per la pulizia dei binocoli. Non provare mai a pulire il binocolo internamente o a smontarlo!

7. Attenzione! La vista del sole può causare danni oculari permanenti. Non guardare il sole con il binocolo, e neppure ad occhio nudo.

8. Problemi o riparazione

Se si verificano problemi coperti da garanzia o si richiedono riparazioni, contattare il reparto assistenza clienti Celestron se si vive negli Stati Uniti o in Canada. Per gli altri Paesi, contattare il rivenditore Celestron presso il quale è stato acquistato il binocolo o il distributore Celestron del proprio Paese (un elenco dei distributori è disponibile presso il sito Web di Celestron).

9. Garanzia

Il binocolo è coperto dalla garanzia limitata a vita "No Fault" (per qualsiasi causa) di Celestron negli Stati Uniti e in Canada. Per dettagli completi relativi all'idoneità e per informazioni sulla garanzia negli altri Paesi, visitare il sito web Celestron.