



3-251-430-11

CD STEREO RADIO CASSETTE RECORDER

CSD-TD55

CSD-TD59

OPERATING INSTRUCTIONS

En (English)

INSTRUCCIONES DE MANEJO

E (Español)

MODE D'EMPLOI

F (Français)

COMPACT
disc
DIGITAL AUDIO

For assistance and information
visit us on the internet at
www.us.aiwa.com
call toll free 1-800-BUY-AIWA
(United States only)

Owner's Record

The model number is located at the bottom and the serial number is located in the battery compartment.
Record the serial number in the space provided below. Refer to these numbers whenever you call upon your Aiwa dealer regarding this product.

Model No. _____

Serial No. _____

WARNING

TO REDUCE THE RISK OF FIRE OR ELECTRIC SHOCK, DO NOT EXPOSE THIS APPLIANCE TO RAIN OR MOISTURE.

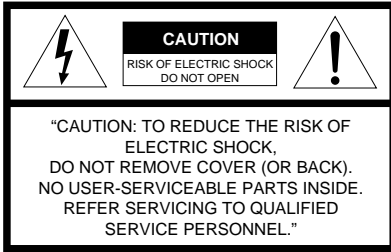

Explanation of Graphical Symbols:



The lightning flash with arrowhead symbol, within an equilateral triangle, is intended to alert the user to the presence of uninsulated "dangerous voltage" within the product's enclosure that may be of sufficient magnitude to constitute a risk of electric shock to persons.



The exclamation point within an equilateral triangle is intended to alert the user to the presence of important operating and maintenance (servicing) instructions in the literature accompanying the appliance.

CAUTION

The use of optical instruments with this product will increase eye hazard.

IMPORTANT SAFETY

Read the Operating Instructions carefully and completely before operating the unit. Be sure to keep the Operating Instructions for future reference. All warnings and cautions in the Operating Instructions and on the unit should be strictly followed, as well as the safety suggestions below.

Warning

To prevent electric shock or injury, these safety instructions should be followed in the installation, use and servicing the unit.

Installation

Attachments – Do not use attachments not recommended by the unit manufacturer as they may result in the risk of fire, electric shock or injury to persons.

Water and Moisture – Do not use this unit near water - for example, near a bathtub, washbowl, kitchen sink, or laundry tub, in a wet basement, or near a swimming pool, and the like.

Heat – Do not use this unit near sources of heat, including heating vents, stoves, or other appliances that generate heat. It also should not be placed in temperatures less than 5°C (41°F) or greater than 35°C (95°F).

Mounting surface – Place the unit on a flat, even surface.

Accessories – Do not place this unit on an unstable cart, stand, tripod, bracket, or table. The unit may fall, causing serious injury to a child or an adult, and serious damage to the appliance. Use only with a cart, stand, tripod, bracket, or table recommended by the manufacturer, or sold with the unit. Any mounting of the appliance should follow the manufacturer's instructions, and should use a mounting accessory recommended by the manufacturer.

Portable cart – An appliance and cart combination should be moved with care. Quick stops, excessive force, and uneven surfaces may cause the appliance and cart combination to overturn.



Ventilation – The unit should be situated with adequate space around it so that proper heat ventilation is assured. Allow 10 cm clearance from the rear and the top of the unit, and 5 cm from the each side.

Slots and openings in the cabinet and the back or bottom are provided for ventilation, and to ensure reliable operation of the unit and to protect it from overheating, these openings must not be blocked or covered. The openings should never be blocked by placing the unit on a bed, sofa, rug or other similar surface. This unit should not be placed in a built-in installation such as a bookcase unless proper ventilation is provided.

INSTRUCTIONS

Object and Liquid Entry – Never push objects of any kind into this unit through the cabinet slots as they may touch dangerous voltage points or short-circuit parts that could result in a fire or electric shock. Never spill liquid of any kind on the unit.

Electric Power

Power Sources – This unit should be operated only from the type of power source indicated on the marking label. If you are not sure of the type of power supply to your home, consult your appliance dealer or local power company. To operate unit on battery power, or other sources, refer to the operating instructions.

Grounding or Polarization – This unit is provided with a polarized alternating-current line plug (a plug having one blade wider than the other). This plug will fit into the power outlet only one way. This is a safety feature. If you are unable to insert the plug fully into the outlet, try reversing the plug. If the plug should still fail to fit, contact your electrician to replace your obsolete outlet. Do not defeat the safety purpose of the polarized plug.

Power-Cord Protection – Power-supply cords should be routed so that they are not likely to be walked on or pinched by items placed upon or against them, paying particular attention to cords at plugs, convenience receptacles, and the point where they exit from the product.

Overloading – Do not overload wall outlets, extension cords, integral convenience receptacles as this can result in a risk of fire or electric shock.

Lightning

For added protection for this unit receiver during a lightning storm, or when it is left unattended and unused for long periods of time, unplug it from the wall outlet. This will prevent damage to the unit due to lightning and powerline surges.

Maintenance

Cleaning – Unplug this unit from the wall outlet before cleaning. Do not use liquid cleaners or aerosol cleaners. Use a damp cloth for cleaning.

Damage Requiring Service

Unplug this unit from the wall outlet and refer servicing to qualified service personnel under the following conditions:

- 1) When the power cord or plug is damaged.
- 2) If liquid has been spilled, or objects have fallen into the unit.
- 3) If the unit has been exposed to rain or water.
- 4) If the unit does not operate normally by following the operating instructions. Adjust only those controls that are covered by the operating instructions as improper adjustment of other controls may result in damage and will often require extensive work by a qualified technician to restore the unit to normal operation.
- 5) If the unit has been dropped or the cabinet has been damaged.
- 6) When the unit exhibits a distinct change in performance - this indicates a need for service.

Do not attempt to service this unit yourself as opening or removing covers may expose you to dangerous voltage or other hazards. Refer all servicing to qualified service personnel.

Replacement Parts – When replacement parts are required, be sure the service technician has used replacement parts specified by the manufacturer or having the same characteristics as the original part. Unauthorized substitutions may result in fire, electric shock or other hazards.

Safety Check – Upon the completion of any service or repairs to this unit, ask the service technician to perform safety checks to determine that the unit is in proper operating condition.

En

Condensation – Moisture may form on the CD pickup lens when:

- The unit is moved from a cold spot to a warm spot
- The heating system has just been turned on
- The unit is used in a very humid room
- The unit is cooled by an air conditioner

When this unit has condensation inside, it may not function normally. Should this occur, leave the unit for a few hours, then try to operate again.

Power supply

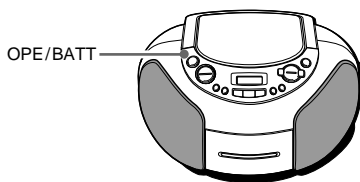

The OPE/BATT indicator lights up while the power is on.

Using on AC house current

Connect the AC cord as illustrated below.

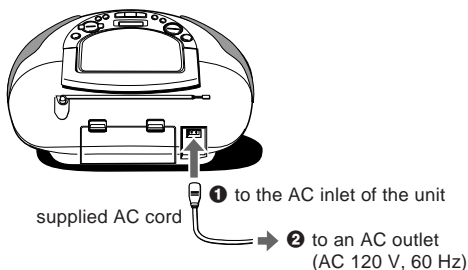

- The rated voltage of the unit is 120 V AC.
- If abnormal high voltage is supplied, "Hi" flashes in the display and the unit does not accept any operation. Disconnect the AC cord.

CAUTION

Use only the supplied AC cord. Use with other cords may result in the risk of fire.

Using on batteries

Open the lid of the battery compartment on the rear and insert eight R14 (size C) batteries, not supplied, as illustrated below. Then close the lid.

To switch from AC power supply to battery supply, disconnect the AC cord from the AC inlet.

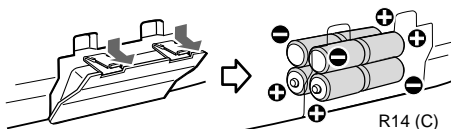

When the OPE/BATT indicator becomes dim, volume decreases, or sound is distorted during operation, replace the batteries.

When the batteries become weak during tape operation, "Lo" flashes in the display. In stop mode, the unit will not accept REC, ►|| PLAY/PAUSE, ◀◀ and ▶▶. In playback or recording mode, the unit will be stopped and turned off. Replace the batteries.

Notes on batteries

To avoid damage from leakage or explosion, observe the following:

- Insert the batteries with the ⊕ and ⊖ marks correctly aligned.
- Do not mix different types of batteries or old batteries with new ones.
- When the unit is not to be used for a long period, remove the batteries.
- Never recharge the batteries, apply heat to them or take them apart.
- Remove dead batteries.

If liquid leaks from the batteries, wipe thoroughly to remove.

Maintenance

To clean the cabinet

Use a soft cloth lightly moistened with mild detergent solution. Do not use strong solvents such as alcohol, benzine or thinner.

To clean the heads

- When the tape heads are dirty;
- high frequency sound is not emitted
 - the sound is not adequately high
 - the sound is off-balance
 - the tape cannot be erased
 - the tape cannot be recorded on

After every 10 hours of use, clean the tape heads with a head cleaning cassette.

Use separately sold dry-type or wet-type cleaning cassette.

Refer to the instructions of the cleaning cassette for details.

To clean the lens

Use a cotton swab slightly moistened with cleaning fluid. Wipe gently from the center to the edge.

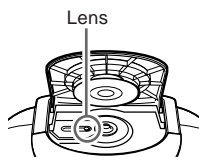

Remote control (CSD-TD59 only)

Insert two R6 (size AA) batteries.

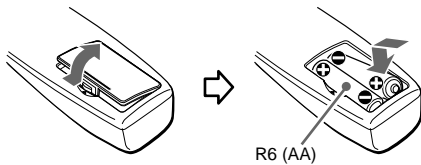

When the reach of the remote control signal is less than 5 meters (16 feet), replace the batteries.

The remote control may not operate correctly when:

- The unit is exposed to intense light, such as direct sunlight
- Objects block the remote control signal to the unit

To use the buttons on the remote control

Buttons on the remote control and the main unit with identical indications have the same functions.

To turn the power on

Press POWER to turn on the display. When using the unit on the batteries, this button will not turn the power on.

To turn the power off

Press POWER to turn off the display.

To use the FUNCTION button

Each time FUNCTION is pressed while the power is on, the function is selected cyclically.

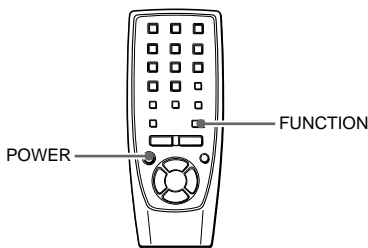

Specifications

Radio section

Frequency range, antenna – FM: 87.5 - 108.0 MHz
Rod antenna, AM: 530/531 - 1,710/1,602 kHz (10/9 kHz step) Ferrite bar antenna

Deck section

Track format – 4 tracks, 2 channels / Frequency range – Normal tape: 50 - 12,500 Hz (JEITA) / Recording system – AC bias / Erasing system – AC erase / Heads – Recording/playback head (1), Erasure head (1)

CD player section

Disc – Compact disc / Scanning method – Non-contact optical scanner (semiconductor laser) / Laser diode properties – Material: GaAlAs
Wavelength: $\lambda = 780 \text{ nm}$
Emission duration: Continuous
Laser output: Less than $44.6 \mu\text{W}$ (This output is the value measured at a distance of 200 mm from the objective lens surface on the optical pick-up block with 7 mm aperture.)

General

Speaker – 80 mm cone type (2) / Output – Headphones jack (stereo mini-jack) / Power output – 2.5 W + 2.5 W (JEITA, 7 ohms, THD 10% DC) / Power requirements – DC 12 V using eight size C (R14) batteries, AC 120 V, 60 Hz / Power consumption – 16 W / Dimensions (W × H × D) – 306 × 155 × 253 mm ($12\frac{1}{8} \times 6\frac{1}{8} \times 10 \text{ in.}$) / Weight (excluding batteries) – 2.5 kg (5 lbs. 8 oz.) / Accessories – Remote control (1, CSD-TD59 only), AC cord (1)

Specifications and external appearance are subject to change without notice.

COPYRIGHT

Please check the copyright laws relating to recordings from disc, radio or external tape for the country in which the machine is being used.

En

If an erroneous display or malfunction occurs

Turn off the unit and press POWER ϕ STANDBY/ON while pressing ■.

If the unit cannot be reset in the way above, disconnect the AC cord and remove all the batteries to turn off the display.

Leave the unit for a while and turn the power back on.

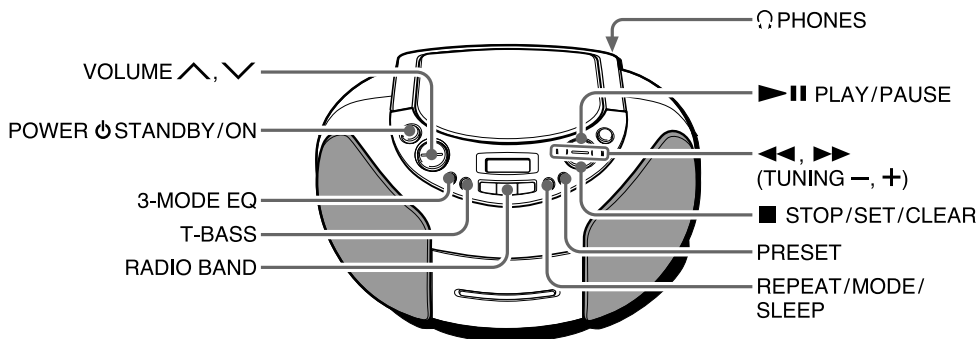

A RADIO OPERATION

- 1 Press RADIO BAND* repeatedly to select the desired band.**

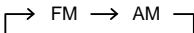

The power is turned on and the previously tuned station is received.

* or BAND on the remote control (applicable when the AC cord is connected, CSD-TD59 only)

- 2 Press ◀, ▶ (TUNING -, +) to select a station.**

During FM stereo reception, ((◻◻)) is displayed.

After listening, press POWER ◻ STANDBY/ON to turn the power off.

For better reception

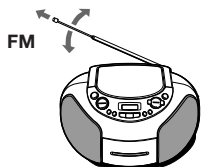

Extend the rod antenna and orient it for the best reception.

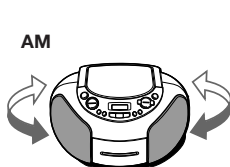

The antenna is inside the unit. Position the unit for the best reception.

For quick tuning (Auto Search)

Keep ◀, ▶ pressed until the tuner starts searching for a station. When a station is tuned to, the search stops.

If the broadcast signal is weak, it does not stop. To stop the search manually, press ◀ or ▶.

REPEAT/MODE/SLEEP*

- If an FM stereo broadcast contains noise, press the button so that **MONO** is displayed.

Noise is reduced, although reception is monaural.

To restore stereo reception, press the button again.

- If a high-pitched sound is heard during AM recording, press the button repeatedly to display "b1" or "b2", so as to eliminate the noise.

* or MODE on the remote control (CSD-TD59 only)

To change the AM tuning interval

The default setting of the AM tuning interval is 10 kHz/step. If you use the unit in an area where the frequency allocation system is 9 kHz/step, change the interval as follows.

- 1 Press RADIO BAND.
- 2 Press POWER ◻ STANDBY/ON while pressing RADIO BAND.

When the AM tuning interval is changed, the preset stations are cleared.

NOTE

If the unit picks up noise from other electrical appliances nearby, like a TV or fluorescent lights, move the unit.

To listen with the headphones

Connect headphones with a stereo mini plug to the ◻ PHONES jack on the rear of the unit.

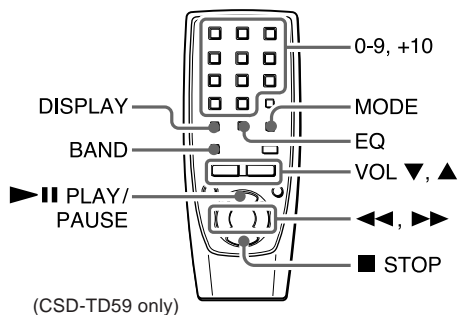

PRESETTING STATIONS

You can preset up to 15 stations in each band.

- 1 Select a station.**
- 2 Press ■ STOP/SET/CLEAR* once so that "M" is displayed to store the station.**

A station is assigned a preset number, beginning from 1 in consecutive order for each band.

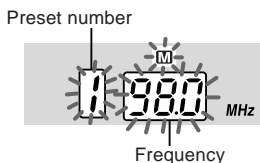

* or ■ STOP on the remote control (CSD-TD59 only)

- 3 Repeat steps 1 and 2.**

The next station will not be stored if a total of 15 preset stations have already been stored for a band.

To listen to preset stations

Select a band then press PRESET or ▶ || PLAY/PAUSE repeatedly.

To select a preset number directly with the remote control (CSD-TD59 only)

Press the numbered buttons 0-9 and +10.

Example:

To select number 15, press +10 and 5.

To select number 10, press +10 and 0.

To clear a preset station

Select the preset number first. Within 4 seconds, hold down ■ until "M" and the preset number disappear. The higher numbers in the band are decreased by one.

SOUND ADJUSTMENT

Volume or tone adjustment does not affect recording.

VOLUME (VOL, CSD-TD59 only)

Press VOLUME ▲ or ▼ on the unit or VOL ▲ or ▼ on the remote control. The volume level is displayed as a number from 0 to 25.

- The volume level is automatically set to 14 if the power is turned off when the volume level is set to 15 or more.
- Pressing DISPLAY on the remote control displays the adjusted volume level (CSD-TD59 only).

3-MODE EQ* (equalizer)

Press 3-MODE EQ repeatedly until the desired mode is displayed.

The equalizer mode changes to R (Rock), P (Pop), J (Jazz) or no equalization, cyclically.

Rock - Emphasizes the high and low range of music.

Pop - Emphasizes voice and midrange of music.

Jazz - Emphasizes the low range of music.

* or EQ on the remote control (CSD-TD59 only)

T-BASS system

The T-BASS system enhances the realism of low-frequency sound.

Press T-BASS to turn it on or off.

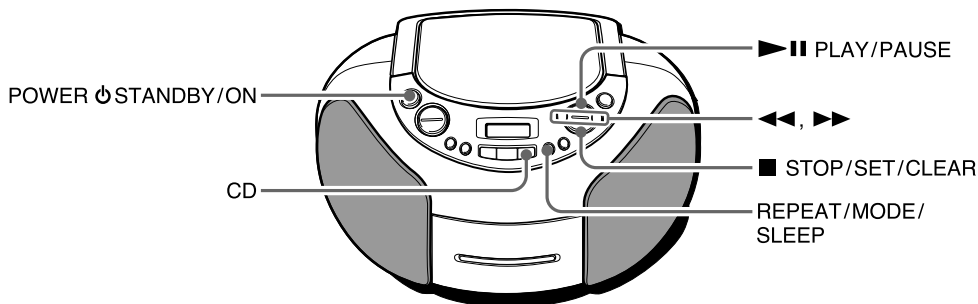

B CD OPERATION

1 Press CD.

The power is turned on.

2 Press PUSH OPEN to open the disc compartment. Place a disc with the printed side up and close the disc compartment.

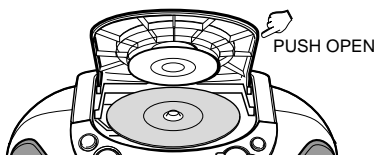

Total number of tracks and total playing time are displayed. It will take about 15 seconds when loading a CD-RW disc.

3 Press ► II PLAY/PAUSE to start play.

The number of the track being played and elapsed playing time are displayed.

■ STOP/SET/CLEAR* – Stops play.

* or ■ STOP on the remote control (CSD-TD59 only)

► II PLAY/PAUSE – Pauses play. To resume play, press again.

◀◀, ▶▶ – Searches for a particular point during playback. Hold down ◀◀ or ▶▶ and then release it.

– Skips to the beginning of a track. Press ◀◀ or ▶▶ repeatedly.

To start play when the power is off, press CD. The power is turned on and play of the loaded disc begins (Direct Play Function).

If you load a disc while the display flashes in step 2, play starts without pressing ► II.

To select a track directly with the remote control (CSD-TD59 only), press the numbered buttons 0-9 and +10. CD play starts from the selected track and continues to the last track.

Example:

To select number 25, press +10, +10 and 5.

To select number 10, press +10 and 0.

After listening, press POWER ⏻ STANDBY/ON to turn the power off.

NOTE

- Do not use irregular shape CDs (example: heart-shaped, octagonal ones). It may result in malfunctions.
- Do not place more than one disc in the disc compartment.
- Do not try to open the disc compartment during play.
- Do not touch the lens. Doing so may cause malfunctions.
- The unit may not play a CD-R/RW disc that is recorded on personal computers or some kinds of CD-R/RW recorders because of differences in recording platforms.
- Do not attach any seal or label to either side (the recordable side or the labeled side) of a CD-R/RW disc. It may cause malfunction.
- Do not load an unrecorded CD-R/RW disc. It will take over 30 seconds to read the disc. The disc may be damaged if you try to open the disc compartment while reading the disc.

Music discs encoded with copyright protection technologies

This product is designed to playback discs that conform to the Compact Disc (CD) standard.

Recently, various music discs encoded with copyright protection technologies are marketed by some record companies. Please be aware that among those discs, there are some that do not conform to the CD standard and may not be playable by this product.

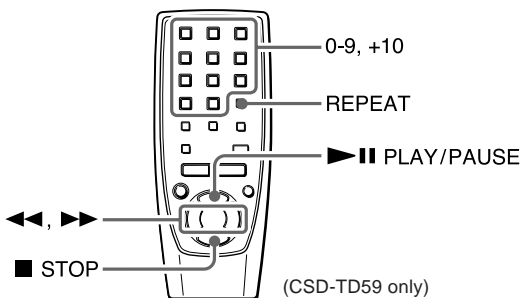

PROGRAMMED PLAY

Up to 30 tracks can be programmed from the disc.

- 1 In stop mode, hold down ■ STOP/SET/CLEAR* until "M" flashes in the display.**
The program number, "P-01" is also displayed.
* or ■ STOP on the remote control (CSD-TD59 only)
- 2 Press ◀◀ or ▶▶ to select a track, then press ■ to store it.**

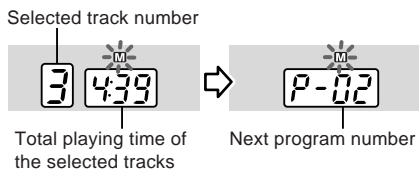

Pressing the numbered buttons 0-9 and +10 on the remote control selects and stores the track at the same time (CSD-TD59 only).

- 3 Repeat step 2 to program other tracks.**
- 4 Hold down ■ to finish the program.**
Total number and total playing time of the selected tracks are displayed.

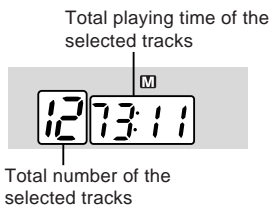

Pressing ▶|| finishes the program and starts programmed play.

To check the program, press ◀◀ or ▶▶.
To clear the program, press ■ once in stop mode so that "M" disappears in the display.
To change the programmed tracks, clear the program and repeat all the steps again.

NOTE

The total playing time of the selected tracks will be displayed as " - -: - -":
- When it exceeds "99:59".
- When a track number 31 or higher is selected.

REPEAT, RANDOM PLAY

A single track or all tracks can be played repeatedly, and all the tracks randomly. Random play can be repeated as well.

Press REPEAT/MODE/SLEEP* repeatedly.

The mode changes as follows:

◀1: Repeats a single track. Select a track with ◀◀ or ▶▶.

◀: Repeats all the tracks.

RANDOM: Plays all the tracks randomly.

RANDOM and ▶1: Plays all the tracks repeatedly in random order.

To cancel, press the button repeatedly so that ▶1 and/or RANDOM disappears.

* or REPEAT on the remote control (CSD-TD59 only)

NOTE

- During random play, you cannot skip back to the previous track with ◀◀.
- When selecting a track with the numbered buttons, random play is canceled.
- During programmed play, you cannot select RANDOM and ▶1.

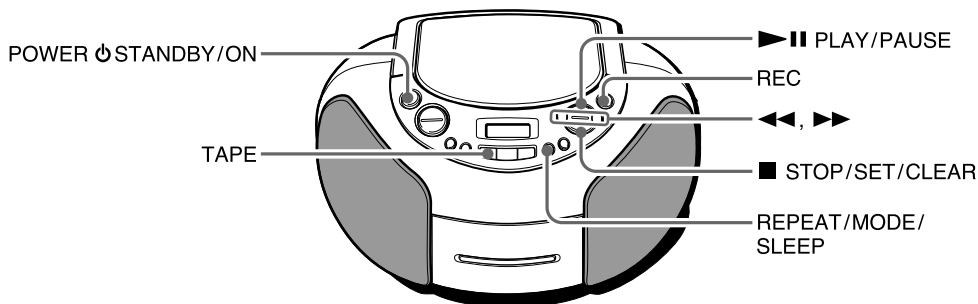

C TAPE OPERATION

- Use Type I (normal) tapes only.
- The unit plays (records on) the side facing up.

PLAYBACK

- 1 Press TAPE.**
The power is turned on.
- 2 Press PUSH EJECT to open the cassette holder and insert a tape with the side to be played facing out and the exposed side facing down.**

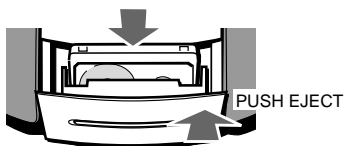

Press PUSH EJECT to close.

- 3 Press ▶ || PLAY/PAUSE to start playback.**



To set the tape counter to "0000"

Press ■ in stop mode. The counter is also set to "0000" when opening the cassette holder.

- **STOP/SET/CLEAR*** – Stops play.
* or ■ STOP on the remote control (CSD-TD59 only)
- ▶ || **PLAY/PAUSE** – Pauses play. During pause mode, the tape counter flashes. To resume play, press again.
- ◀◀/▶▶ – Rewinds/ fast forwards. To stop the winding, press ■.

To start play when the power is off, press TAPE. The power is turned on and play of the loaded tape begins (Direct Play Function).
If you load a tape while the display flashes in step 2, play starts without pressing ▶ ||.

After listening, press POWER ⏻ STANDBY/ON to turn the power off.

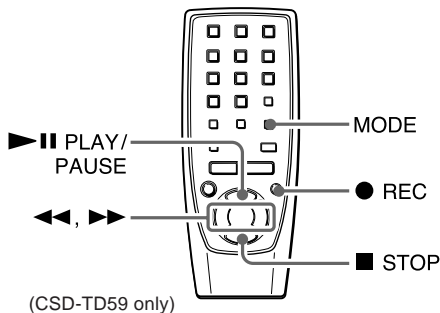

(CSD-TD59 only)

RECORDING

- 1 Insert a tape with the side to be recorded on facing out and the exposed side facing down.**
- 2 Get ready to record from the source.**
To record from a CD, press CD and load the disc.
To record from a radio broadcast, press RADIO BAND and tune to a station.
- 3 Press REC.**
 The unit enters recording pause mode and "REC" flashes slowly in the display.
- 4 Press ►|| to start recording.**
 "REC" lights up in the display.
 When the selected function is CD, CD play and recording starts simultaneously.

To record only the selected tracks of a CD

- 1** Follow steps 1 to 4 of PROGRAMMED PLAY on page 9 to program tracks.
- 2** Press REC.
- 3** Press ►||.

To stop recording, press ■.

To pause recording (only when the source is RADIO), press ►||. During recording pause mode, "REC" flashes slowly. To resume, press it again.

To erase recording, press TAPE and start recording (press REC then ►||).

After recording, press POWER ⏻ STANDBY/ON to turn the power off.

SETTING THE SLEEP TIMER

The unit can be turned off automatically at a specified time.

- 1 Hold down REPEAT/MODE/SLEEP* until "SLEEP" flashes in the display.**
 * or MODE on the remote control (CSD-TD59 only)
- 2 Within 4 seconds, press ◀◀ or ▶▶ to specify the time until the power is turned off.**
 Each time it is pressed, the time changes between 10 and 180 minutes in 10-minute steps.

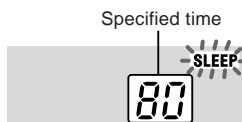

While the sleep timer works, "SLEEP" is displayed.

To check the time remaining until the power is turned off

Repeat step 1 shown above. The remaining time is displayed for 4 seconds.

To cancel the sleep timer

Repeat step 1 to display the remaining time and hold down REPEAT/MODE/SLEEP again until "OFF" is displayed.

Simple sleep timer setting

Press REPEAT/MODE/SLEEP while the power is off. The unit is turned on with the last function, and the sleep timer is automatically turned on with the 30-minute setting. Select the function, if you need, and start playback.

En

To prevent accidental erasure

Break off the plastic tabs on the cassette tape with a screwdriver or other pointed tool after recording.

To record on the tape again

Cover the tab openings with adhesive tape, etc.



ADVERTENCIA

PARA REDUCIR EL RIESGO DE INCENDIOS O SACUDIDAS ELECTRICAS, NO EXPONGA ESTE APARATO A LA LLUVIA NI A LA HUMEDAD.

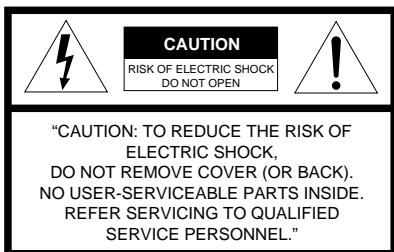

Explicación de los símbolos gráficos:



El símbolo del relámpago con la punta de flecha dentro de un triángulo equilátero, sirve para alertar al usuario de la presencia de "tensión peligrosa" sin aislar en el interior de la caja del aparato, la cual podrá ser lo suficientemente fuerte como para suponer un riesgo de sacudida eléctrica a personas.



El signo de exclamación dentro de un triángulo equilátero sirve para alertar al usuario de la presencia de instrucciones importantes de operación y mantenimiento (servicio) en la información que acompaña al aparato.

PRECAUCIÓN

La utilización de instrumentos ópticos con esta unidad aumentará el riesgo de daños a sus ojos.

INSTRUCCIONES

Lea cuidadosa y completamente el manual de instrucciones antes de utilizar la unidad. Asegúrese de guardar el manual de instrucciones para utilizarlo como referencia en el futuro. Todas las advertencias y precauciones del manual de instrucciones y de la unidad deberán cumplirse estrictamente, así como también las sugerencias de seguridad mencionadas más abajo.

Advertencia

Para evitar descargas eléctricas o lesiones, estas instrucciones de seguridad deberán seguirse durante la instalación, la utilización, y el mantenimiento de la unidad.

Instalación

Aditamentos – No utilice accesorios no recomendados por el fabricante de la unidad, ya que esto podría resultar en el riesgo de descargas eléctricas, lesiones, o incendios.

Agua y humedad – No utilice la unidad cerca del agua como, por ejemplo, cerca de una bañera, palangana, fregadero de cocina, o lavadora, en un sótano húmedo, ni cerca de una piscina, etc.

Calor – No utilice esta unidad cerca de fuentes de calor como, por ejemplo, salidas de aire caliente, estufas, u otros aparatos que generen calor. No deberá colocarse tampoco en lugares donde la temperatura sea inferior a 5°C o superior a 35°C.

Superficie de montaje – Coloque la unidad sobre una superficie plana y nivelada.

Accesorios – No coloque la unidad sobre un carrito, soporte, trípode, ménsula, ni mesa inestable. La unidad podría caerse y provocar lesiones serias a niños y adultos. Utilícela solamente sobre un carrito, soporte, trípode, ménsula, o mesa recomendada por el fabricante, o que se venda con dicha unidad. El montaje de la unidad deberá realizarse de acuerdo con las instrucciones y los accesorios recomendados por el fabricante.

Carrito portátil – La combinación de un aparato y un carrito deberá moverse con cuidado. Las paradas repentinas, la fuerza excesiva, y las superficies desniveladas podrían hacer que la unidad y la combinación se cayese.



Ventilación – La unidad deberá colocarse solamente donde tenga espacio adecuado a su alrededor para asegurar su ventilación adecuada. Deje un espacio libre de 10 cm en la parte posterior y superior de la unidad, y de 5 cm a cada lado.

Las ranuras y aberturas de la caja y la parte posterior o la base son para ventilación y para proteger la unidad contra el recalentamiento, motivo por el que no deberán bloquearse. Estas aberturas no deberán bloquearse nunca colocando la unidad sobre una cama, sofá, alfombra, ni ninguna otra superficie similar.

IMPORTANTES DE SEGURIDAD

(Esta unidad no deberá colocarse nunca cerca ni sobre un aparato o salida de calefacción.) Esta unidad no deberá colocarse en una instalación empotrada, como una librería, a menos que la ventilación sea adecuada.

Entrada de objetos sólidos y líquidos – No introduzca objetos de ningún tipo en la unidad a través de las ranuras de la caja ya que podrían tocar puntos con tensión peligrosa o provocar cortocircuitos, lo que podría resultar en descargas eléctricas o incendios. No vierta nunca ningún tipo de líquido sobre la unidad.

Energía eléctrica

Fuentes de alimentación – Esta unidad solamente deberá utilizarse con la fuente de alimentación del tipo indicado en la etiqueta. Si no está seguro del tipo de fuente de alimentación de su hogar, póngase en contacto con el proveedor de unidad o con la compañía de suministro eléctrico. Para alimentar la unidad con una batería u otras fuentes, refiérase al manual de instrucciones.

Puesta a tierra o polarización – Esta unidad se suministra con un enchufe para tomacorriente de corriente alterna polarizado (una de las cuchillas es más ancha que la otra). Este enchufe solamente entrará en el tomacorriente de una forma. Esto es por motivos de seguridad. Si no puede insertar a fondo el enchufe, pruebe a invertirlo. Si todavía no puede insertar el enchufe, póngase en contacto con un electricista para que le cambie el tomacorriente obsoleto. No anule el fin de seguridad del enchufe polarizado.

Protección del cable de alimentación – El cable de alimentación deberá enrutarse de forma que nadie pueda pisarlo, que no interfiera con otros aparatos, y en eligiendo un lugar de fácil acceso.

Sobrecarga – No sobrecargue los tomacorrientes ni los cables de prolongación, ya que esto podría resultar en descargas eléctricas o incendios.

Tormentas eléctricas

Para proteger bien esta unidad contra tormentas eléctricas, o cuando no vaya a utilizarse durante mucho tiempo, desenchúfela del tomacorriente de la red. Esto evitará que se dañe la unidad debido a rayos o a sobrecorrientes de la red.

Mantenimiento

Limpieza – Antes de limpiar la unidad, desenchúfela del tomacorriente de la red. No utilice limpiadores líquidos ni aerosoles. Para la limpieza, emplee un paño húmedo.

Daños que requieren el servicio de reparación

Desconecte la unidad del tomacorriente de la red, y solicite los servicios de personal cualificado en las condiciones siguientes:

- 1) Cuando el cable de alimentación o el enchufe esté dañado.
- 2) Si dentro de la unidad ha entrado líquido u otros objetos.
- 3) Si la unidad estuvo expuesta a la lluvia o al agua.
- 4) Si la unidad no funciona normalmente aunque se sigan las indicaciones del manual de instrucciones. Utilice solamente los controles indicados en el manual de instrucciones, ya que el ajuste inadecuado de otros controles podría resultar en daños que un técnico cualificado necesitaría mucho tiempo para devolver la unidad a su funcionamiento normal.
- 5) Cuando la unidad haya caído o se haya estropeado su exterior.
- 6) Cuando la unidad muestre un cambio notable en su funcionamiento - esto significará que necesita ser reparada.

No intente reparar la unidad por usted mismo, ya que el abrirla podría exponerle a tensiones peligrosas u otros riesgos.

En caso de avería, solicite los servicios de personal cualificado.

Piezas de reemplazo – Cuando necesite piezas de reemplazo, cerciórese de que el técnico de reparación haya utilizado las que cumplan con las características de las originales. La substitución no autorizada podría resultar en descargas eléctricas, lesiones, incendios, etc.

Comprobación de seguridad – Después de cualquier reparación de esta unidad, solicite al centro de reparación que realice pruebas para ver si la unidad funciona adecuadamente.

Condensación – La lente del lector de CD puede acumular humedad cuando:

- El aparato se mueve desde un sitio frío a uno caliente
 - Se acaba de encender la calefacción
 - El aparato se usa en una habitación muy húmeda
 - El aparato se enfría con un acondicionador de aire
- El aparato pudiera no funcionar correctamente cuando se ha condensado humedad en su interior. Si ocurriera, dejarlo apagado unas horas e intentar usarlo de nuevo.

Alimentación

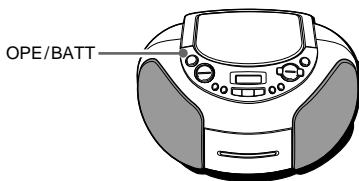

El indicador OPE/BATT se enciende cuando el aparato está encendido.

Uso a corriente alterna de la red

Conectar el cable de alimentación con se ilustra abajo.

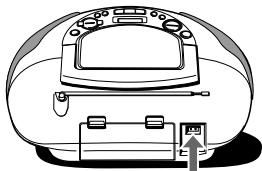

cable de alimentación facilitado

- 1 a la toma de CA del aparato
- 2 a un tomacorrientes de la pared (120 V CA, 60 Hz)

- El voltaje nominal del aparato es 120 V CA.
- Si se alimenta un voltaje anormalmente alto parpadeará "Hi" en la pantalla y el aparato no reconocerá ninguna operación. Desconecte el cable de alimentación.

PRECAUCIÓN

Usar sólo el cable de alimentación facilitado. El uso de otros cables puede provocar un incendio.

Uso con pilas

Abrir la tapa del compartimiento de las pilas situada en la parte trasera e insertar ocho pilas R14 (tamaño C), no incluidas, como se ilustra abajo. Luego cerrar la tapa.

Desconectar el cable de alimentación para conmutar entre alimentación de CA y a pilas.

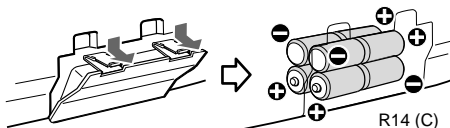

Cuando el indicador OPE/BATT se debilite, el volumen disminuya, o el sonido se distorsione durante la operación, reemplace las pilas.

Cuando las pilas se debilitan durante el uso de la cinta, parpadea "Lo" en la pantalla. En la modalidad de parada, el aparato no acepta las funciones REC, ►|| PLAY/PAUSE, ◀◀ y ▶▶. En la modalidad de reproducción o de grabación, el aparato se parará y apagará.

Cambie las pilas.

Notas sobre las pilas

Observar lo siguiente para evitar daños causados por fugas o explosiones:

- Insertar las pilas alineando correctamente las marcas + y -.
- No mezclar diferentes tipos de pilas ni pilas usadas con pilas nuevas.
- Cuando no vaya a utilizar la unidad durante un período largo, extraiga las pilas.
- No recargar, calentar ni desarmar nunca las pilas.
- Sacar las pilas gastadas.

Si se producen fugas de electrolito en las pilas, limpiar bien los residuos.

Mantenimiento

Limpieza del cuerpo del aparato

Usar un paño suave ligeramente humedecido con una solución de detergente suave. No utilizar solventes fuertes como alcohol, bencina o diluyente.

Limpieza de las cabezas

Cuando las cabezas están sucias,

- no se reproducen sonidos de altas frecuencias
- el sonido no es adecuadamente alto
- el sonido se desequilibra
- no se pueden borrar cintas
- no se pueden grabar cintas

Limpiar las cabezas de la cinta con una casete limpiadora cada 10 horas de utilización. Utilizar casetes limpiadoras de tipo seco o húmedo de venta en comercios. Consultar las instrucciones de la casete limpiadora para más detalles.

Limpieza de la lente

Utilizar un bastoncillo de algodón ligeramente humedecido con fluido limpiador. Frotar suavemente desde el centro hacia el borde.

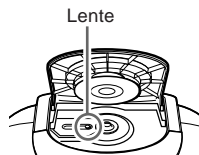

Control remoto

(CSD-TD59 solamente)

Insertar dos pilas R6 (tamaño AA).

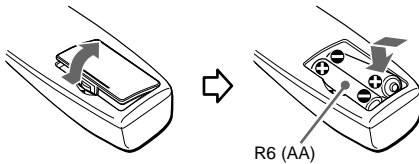

Cambiar las pilas cuando la distancia de funcionamiento del control remoto sea inferior a 5 metros.

El control remoto pudiera no funcionar correctamente en las situaciones siguientes:

- Cuando el aparato está expuesto a una fuerte luz, como la luz directa del sol.
- Cuando hay objetos que obstruyen la señal del control remoto hasta el aparato.

Uso de los botones del control remoto

Los botones del control remoto y del aparato principal con indicaciones idénticas tienen las mismas funciones.

Para encender el aparato

Pulsar POWER de modo que se encienda la pantalla. Este botón no enciende el aparato cuando se utiliza con las pilas.

Para apagarlo

Pulsar POWER de modo que se apague la pantalla.

Uso del selector FUNCTION

Cuando el aparato está encendido, cada vez que se pulsa FUNCTION se seleccionan cíclicamente las funciones.

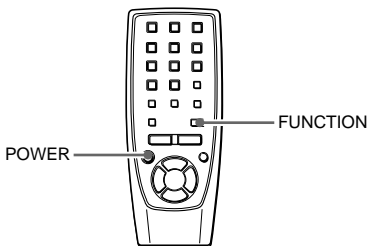

Especificaciones

Sección del sintonizador

Gama de frecuencias, antena – FM: 87,5 - 108,0 MHz, antena de varilla. AM: 530/531 - 1.710/1.602 kHz (pasos de 10/9 kHz), antena de barra de ferrita.

Sección de la platina

Formato de pistas – 4 pistas, 2 canales / Gama de frecuencias – Cinta normal: 50 - 12.500 Hz (JEITA) / Sistema de grabación – Polarización de CA / Sistema de borrado – Borrado de CA / Cabezal – 1 de reproducción/grabación, 1 de borrado

Sección del lector de CD

Disco – Disco compacto / Método de lectura – Lector óptico sin contacto (láser de semiconductor) / Propiedades del diodo láser – Material: GaAlAs
Longitud de onda: $\lambda = 780 \text{ nm}$
Duración de la emisión: Continua
Salida láser: Menos de $44,6 \mu\text{W}$ (Esta salida es el valor medido a una distancia de 200 mm desde la superficie del objetivo del bloque captor óptico con una apertura de 7 mm.)

General

Altavoces – 2 cónicos de 80 mm / Salida – Toma para auriculares (minitoma estéreo) / Potencia – 2,5 W + 2,5 W (JEITA 7 ohmios, DAT 10% CC) / Alimentación – 12 V CC usando ocho pilas de tamaño C (R14), 120 V CA, 60 Hz / Consumo de energía – 16 W / Dimensiones (an x al x pr) – $306 \times 155 \times 253 \text{ mm}$ / Peso (sin pilas) – 2,5 kg / Accesorios – 1 control remoto (CSD-TD59 solamente), 1 cable de alimentación

Las especificaciones y el aspecto externo están sujetos a cambio sin previo aviso.

COPYRIGHT

Rogamos compruebe las leyes sobre "copyright" relacionadas con la grabación de discos, programas de radio o cintas externas vigentes en el país en el que se va a utilizar este aparato.

Cuando se produzcan errores de indicación o funcionamiento

Apague el aparato y pulse POWER ϕ STANDBY/ON al tiempo que presiona \blacksquare .

Si el aparato no se repusiera de la manera indicada, desconectar el cable de alimentación y sacar todas las pilas de modo que se apague la pantalla.

Dejarlo en este estado durante un rato y volver a conectar la energía eléctrica.

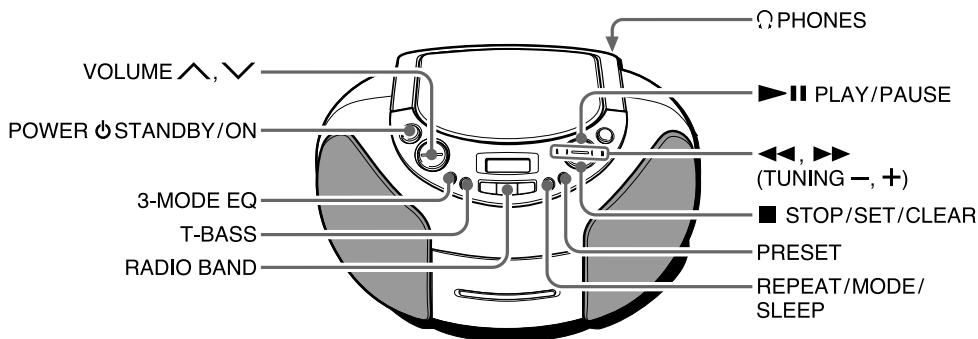

A FUNCIONAMIENTO DEL SINTONIZADOR

1 Pulsar repetidamente RADIO BAND* para seleccionar la banda deseada.

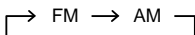

Se enciende el aparato y se sintoniza la emisora que estaba sintonizada en el momento de apagarlo previamente.

* o BAND en el control remoto (cuando está conectado el cable de alimentación, CSD-TD59 solamente).

2 Pulsar ◀◀, ▶▶ (TUNING -, +) para seleccionar una emisora.

Se indica ((Ⓜ)) durante la recepción de programas de FM en estéreo.

Después de la escucha, pulsar POWER ⏻ STANDBY/ON para apagar el aparato.

Para mejorar la recepción

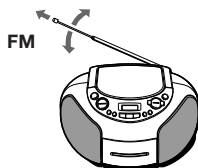

Para una recepción óptima, extienda la antena telescópica y oriéntela.

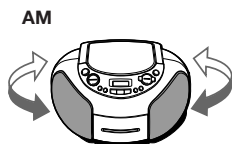

La antena está dentro de la unidad, oriente la unidad para obtener una recepción óptima.

Para sintonizar rápidamente (búsqueda automática)

Mantener pulsado ◀◀, ▶▶ hasta que el sintonizador empiece a buscar una emisora. Cuando se sintoniza la emisora se detiene la búsqueda.

Cuando la señal de una emisora se recibe con poca intensidad, la búsqueda no se detiene en esa emisora. Pulsar ◀◀ o ▶▶ para detener la búsqueda manualmente.

REPEAT/MODE/SLEEP*

- Cuando un programa de FM estéreo contenga ruidos o distorsiones, pulsar el botón de manera que se indique **MONO** en la pantalla.

El ruido se reduce y el programa se recibe en modo monoaural.

Volver a pulsar el botón para recibir el programa en estéreo.

- Si se escucha un pitido agudo mientras se hacen grabaciones de AM, oprima repetidamente el botón de modo que se indique "b1" o "b2" y se elimine el ruido.

* o MODE en el control remoto (CSD-TD59 solamente).

Cambio del intervalo de sintonía de AM

El intervalo de sintonía de AM está ajustado en 10 kHz/paso. Cuando este aparato se utilice en regiones donde el sistema de asignación de frecuencias sea de 9 kHz/paso, cambie el intervalo como se indica a continuación.

1 Pulsar RADIO BAND.

2 Pulsar POWER ⏻ STANDBY/ON al tiempo que se pulsa RADIO BAND.

Cuando se cambia el intervalo de sintonía de AM se borrar las emisoras que se han memorizado.

NOTA

Cuando el aparato capte ruidos de otros aparatos electrodomésticos, como un televisor o luces fluorescentes, alejarlo de ellos.

Para escuchar usando los auriculares

Conecte unos auriculares que tengan una clavija estéreo en miniatura a la toma PHONES de la parte posterior del aparato.

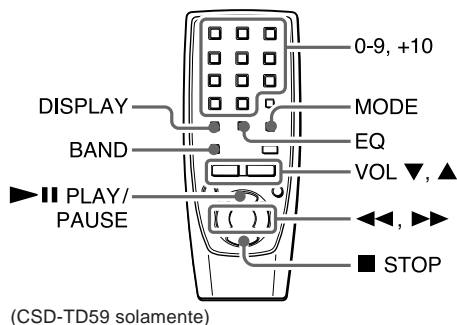

MEMORIZACIÓN DE EMISORAS

Se pueden memorizar hasta un total de 15 emisoras en cada banda.

- 1 **Seleccionar una emisora.**
- 2 **Pulsar ■ STOP/SET/CLEAR* una vez de manera que se indique "M" para almacenar en memoria la emisora.**

La emisora recibe un número de memoria, empezando por el 1 en orden consecutivo para cada banda.

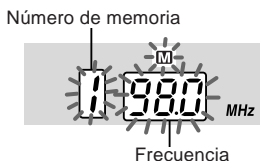

* o ■ STOP en el control remoto (CSD-TD59 solamente).

- 3 **Repetir los pasos 1 y 2.**
La siguiente emisora no se memorizará si ya hay 15 emisoras almacenadas en la memoria.

Escucha de emisoras memorizadas

Seleccionar una banda y luego oprimir repetidamente PRESET o ►|| PLAY/PAUSE.

Selección de un número de memoria directamente con el control remoto (CSD-TD59 solamente)

Pulsar los botones numéricos 0-9 y +10.

Ejemplo:

Para seleccionar el número 15, pulsar +10 y 5.

Para seleccionar el número 10, pulsar +10 y 0.

Borrado de emisoras memorizadas

Seleccione primero el número de memoria. Dentro de un espacio de 4 segundos, presione ■ hasta que "M" y el número de memoria desaparezcan de la visualización.

Los números más altos de la banda disminuyen en uno.

AJUSTE DEL SONIDO

Los ajustes del volumen y los tonos no afectan a la grabación.

VOLUMEN (VOL, CSD-TD59 solamente)

Presione VOLUME ▲, ▼ en el aparato o VOL ▲, ▼ en el control remoto. El nivel de volumen se presenta como un número desde el 0 al 25.

- Cuando se apaga el aparato el nivel del volumen se ajusta automáticamente en 14 si se ajustó en 15 ó más.
- Al oprimir DISPLAY en el control remoto se indica el nivel de volumen ajustado (CSD-TD59 solamente).

3-MODE EQ* (ecualizador)

Oprima repetidamente 3-MODE EQ hasta que se indique la modalidad deseada.

La modalidad del ecualizador cambia cíclicamente a R (Rock), P (Pop), J (Jazz) o sin ecualización.

Rock - Acentúa los tonos altos y bajos de la música.

Pop - Acentúa los vocales y los tonos medios.

Jazz - Acentúa los tonos bajos.

* o EQ en el control remoto (CSD-TD59 solamente).

Sistema T-BASS

El sistema T-BASS acentúa el realismo de los sonidos de baja frecuencia.

Oprima T-BASS para activarlo y desactivarlo.

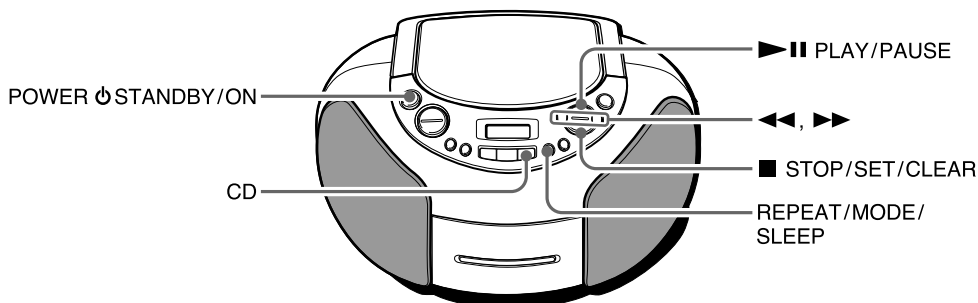

B MANEJO DEL CD

1 Pulsar CD.

Se enciende el aparato.

2 Pulsar PUSH OPEN para abrir el compartimiento del disco. Colocar un disco con el lado impreso hacia arriba y cerrar el compartimiento.

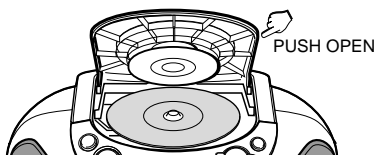

Se indica en la pantalla el número de pistas y el tiempo total de reproducción. Se tardan aproximadamente 15 segundos en grabar un disco CD-RW.

3 Pulsar ►|| PLAY/PAUSE para empezar a reproducir.

Se indica en la pantalla el número de la pista que se está reproduciendo y el tiempo de reproducción desde el principio de la pista.

■ **STOP/SET/CLEAR*** – Interrumpe la reproducción.

* o ■ **STOP** en el control remoto (CSD-TD59 solamente).

►|| **PLAY/PAUSE** – Hace una pausa en la reproducción. Pulsar de nuevo para seguir reproduciendo.

◀◀, ▶▶ – Busca un punto particular durante la reproducción. Mantener pulsado ◀◀ o ▶▶ y soltarlo luego.

– Para saltar al principio de una pista, pulsar ◀◀ o ▶▶ repetidamente.

Pulsar CD para empezar a reproducir cuando el aparato está apagado. El aparato se enciende y se empieza a reproducir el disco cargado (función de reproducción directa).

Cuando se carga un disco mientras parpadea la pantalla en el paso 2, la reproducción empieza sin pulsar ►||.

Para seleccionar directamente una pista con el control remoto (CSD-TD59 solamente), pulsar los botones numéricos 0-9 y +10. El CD empieza a reproducirse desde la pista seleccionada y continúa hasta el final del disco. Ejemplo:

Para seleccionar el número 25, pulsar +10, +10 y 5. Para seleccionar el número 10, pulsar +10 y 0.

Después de la escucha, pulsar POWER ⏻ STANDBY/ON para apagar el aparato.

NOTA

- No usar discos de formas irregulares (ejemplo: octogonales, en forma de corazón, etc.). Su uso puede producir errores de funcionamiento.
- No colocar más de un disco compacto dentro del compartimiento del disco.
- No intentar abrir el compartimiento del disco durante la reproducción.
- No tocar la lente. De hacerlo el aparato puede funcionar incorrectamente.
- El aparato pudiera no reproducir un disco CD-R/W grabado en ordenadores personales o ciertos tipos de grabadoras de CD-R/W debido a diferencias en las plataformas de grabación.
- No colocar sellos ni etiquetas en los lados (lado de grabación y lado de la etiqueta) de los discos reescribibles CD-R/W. Hacerlo puede provocar errores de funcionamiento.
- No cargue un disco CD-R/W sin grabar. Se tardarán aproximadamente 30 segundos en leer el disco. El disco puede dañarse si se intenta abrir el compartimiento del disco mientras éste se está leyendo.

Discos de música codificados mediante tecnologías de protección de los derechos de autor

Este producto se ha diseñado para reproducir discos que cumplen con el estándar Compact Disc (CD). Recientemente, algunas compañías discográficas comercializan discos de música codificados mediante tecnologías de protección de derechos de autor. Tenga en cuenta que, entre estos discos, algunos no cumplen con el estándar CD, por lo que no podrán reproducirse mediante este producto.

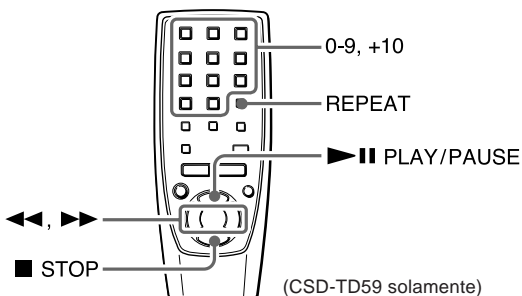

REPRODUCCIÓN PROGRAMADA

Se puede programar la reproducción de hasta 30 pistas de un disco.

1 En la modalidad de parada, mantenga oprimido ■ STOP/SET/CLEAR* hasta que "M" parpadee en la pantalla.

También se presenta el número de programa "P-01".
* o ■ STOP en el control remoto (CSD-TD59 solamente).

2 Oprima ◀◀ o ▶▶ para seleccionar una pista, y luego oprima ■ para almacenarla en memoria.

Número de pista seleccionado



Tiempo total de reproducción de las pistas seleccionadas

Número del programa siguiente

Presionando los botones numéricos 0-9 y +10 del mando a distancia se selecciona y almacena al mismo tiempo la pista en memoria (CSD-TD59 solamente).

3 Repita el paso 2 para programar pistas adicionales.

4 Mantenga oprimido ■ para finalizar el programa.

Se presenta en la pantalla el número y el tiempo total de reproducción de las pistas seleccionadas.

Tiempo total de reproducción de las pistas seleccionadas

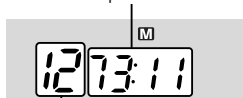

Número total de pistas seleccionadas

Presionando ▶▶ se finaliza el programa y comienza la reproducción programada.

Para comprobar el programa, oprima ◀◀ o ▶▶.

Para borrar el programa, pulsar ■ una vez en la modalidad de parada de modo que "M" desaparezca de la pantalla.

Para cambiar las pistas programadas, borra el programa y repetir todos los pasos de nuevo.

NOTA

El tiempo total de reproducción de las pistas seleccionadas se presentará como " - - - - ":

- cuando sea superior a "99:59";
- cuando se seleccione el número de pista 31 o uno más alto.

REPETICIÓN, REPRODUCCIÓN ALEATORIA

Pueden reproducirse repetidamente una o todas las pistas, y todas las pistas pueden reproducirse aleatoriamente. También puede repetirse la reproducción aleatoria.

Oprima repetidamente REPEAT/MODE/SLEEP*.

La modalidad cambia como sigue:

◁1: Repite una sola pista. Seleccione la pista con ◀◀ o ▶▶.

◁: Repite todas las pistas.

RANDOM: Repite todas las pistas al azar.

RANDOM y ◁: Repite todas las pistas repetidamente en orden aleatorio.

Para cancelar la modalidad, oprima repetidamente el botón de manera que desaparezca ◁ y/o RANDOM.

* o REPEAT en el control remoto (CSD-TD59 solamente).

NOTA

- Durante la reproducción aleatoria no se puede saltar a la pista previa usando ◀◀.
- Cuando se seleccione una pista usando los botones numéricos se cancelará la reproducción aleatoria.
- Durante la reproducción programada no se puede seleccionar RANDOM ni ◁1.

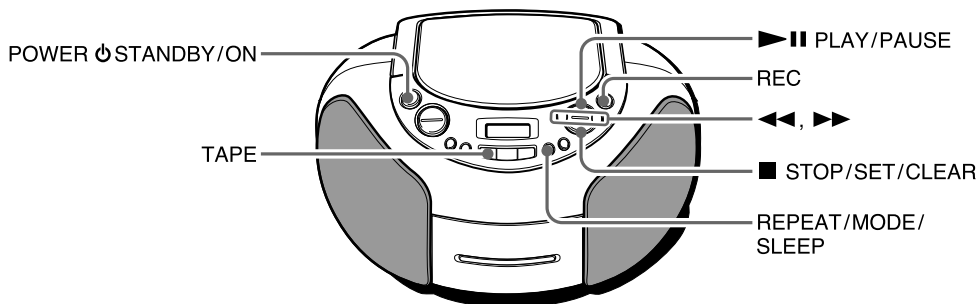

C MANEJO DE LA PLATINA

- Utilizar solamente cintas de tipo I (normales).
- El aparato reproduce (graba) en el lado encarado hacia arriba.

REPRODUCCIÓN

1 Presione TAPE.

Se enciende el aparato.

- #### 2 Presione PUSH EJECT para abrir el compartimiento de la casete e inserte una cinta con el lado que se va a reproducir encarado hacia afuera y el lado donde la cinta queda expuesta encarado hacia abajo.

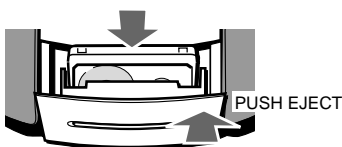

Oprima PUSH EJECT para cerrar el compartimiento.

- #### 3 Oprima ▶ || PLAY/PAUSE para empezar a reproducir la cinta.

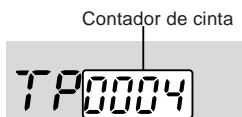

Para establecer el contador de cinta en "0000"

Presione ■ en la modalidad de parada. El contador puede también establecerse en "0000" abriendo el compartimiento de la cinta.

■ **STOP/SET/CLEAR*** – Interrumpe la reproducción.
* o ■ STOP en el control remoto (CSD-TD59 solamente).

▶ || **PLAY/PAUSE** – Hace una pausa en la reproducción. Durante la modalidad de pausa parpadea el contador de cinta. Vuelva a oprimirlo para reanudar la reproducción.

◀◀/▶▶ – Rebobina y avanza rápidamente la cinta. Para cancelar la modalidad, pulsar ■.

Pulsar TAPE **para empezar a reproducir cuando el aparato está apagado**. El aparato se enciende y se empieza a reproducir la cinta cargada (función de reproducción directa).

Cuando se carga una cinta mientras parpadea la pantalla en el paso 2, la reproducción empieza sin pulsar ▶ ||.

Después de la escucha, pulsar POWER ⏻ STANDBY/ON para apagar el aparato.

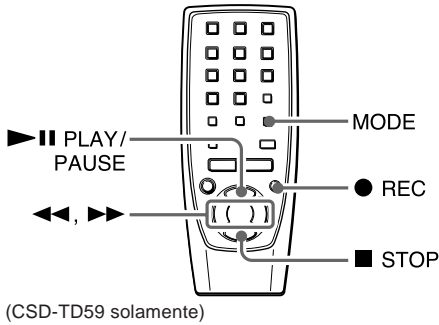

(CSD-TD59 solamente)

GRABACIÓN

- 1 **Inserte una cinta con el lado en el que se va a grabar encarado hacia afuera y el lado donde la cinta queda expuesta encarado abajo.**
- 2 **Preparar la grabación desde la fuente de sonido.**
Para grabar desde un CD, pulsar CD y cargar un disco.
Para grabar un programa de radio, pulsar RADIO BAND y sintonizar una emisora.
- 3 **Oprima REC.**
 El aparato entra en la modalidad de pausa de grabación y parpadea "REC" lentamente en la pantalla.
- 4 **Oprima ►|| para empezar a grabar.**
 Se enciende "REC" en la pantalla. Cuando la función seleccionada es CD, la reproducción del CD y la grabación empiezan simultáneamente.

Grabación de las pistas seleccionadas del CD

- 1 Seguir los pasos 1 a 4 de REPRODUCCIÓN PROGRAMADA, página 19, para programar las pistas.
- 2 Pulsar REC.
- 3 Pulsar ►||.

Para dejar de grabar, presione ■.

Para hacer una pausa durante la grabación

(solamente cuando la fuente sea RADIO), oprima ►||. Durante la modalidad de pausa en grabación parpadea "REC" lentamente. Para reanudar la función, vuelva a oprimirlo.

Para borrar la grabación, oprima TAPE y empiece a grabar (oprime REC y luego ►||).

Después de grabar, pulsar POWER ⏻ STANDBY/ON para apagar el aparato.

AJUSTE DEL TEMPORIZADOR DE DESCONEXIÓN

El aparato puede apagarse automáticamente a una hora designada.

- 1 **Mantenga presionado REPEAT/MODE/SLEEP* hasta que "SLEEP" parpadee en la pantalla.**
 * o MODE en el control remoto (CSD-TD59 solamente).
- 2 **Antes de que pasen 4 segundos, pulsar ◀◀ o ▶▶ para especificar el tiempo hasta la desconexión del aparato.**
 Cada vez que se pulsa, el tiempo cambia entre 10 y 180 minutos en pasos de 10 minutos.

Hora especificada

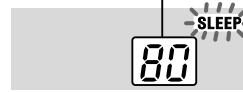

Se presenta "SLEEP" en la pantalla mientras está funcionando el temporizador de desconexión automática.

Comprobación del tiempo restante hasta la desconexión

Repetir el paso 1 anterior. El tiempo restante se indica durante un espacio de 4 segundos.

Para cancelar el temporizador de desconexión automática

Repita el paso 1 para presentar el tiempo restante y mantenga presionado REPEAT/MODE/SLEEP de nuevo hasta que se indique "OFF".

Ajuste sencillo del temporizador de desconexión automática

Presione REPEAT/MODE/SLEEP mientras el aparato está apagado. El aparato se enciende y se activa la última función, y el temporizador de desconexión automática se activa con un ajuste de 30 minutos.

Si fuera necesario, seleccione la función y empiece a reproducir.

Para evitar el borrado accidental de la cinta

Romper las pestañas de plástico de la cinta con un destornillador u otro artículo puntiagudo después de grabar.

Para volver a grabar en una cinta

Cubrir los orificios de las pestañas con cinta adhesiva, etc.



Pestaña del lado A

AVERTISSEMENT

POUR REDUIRE LE RISQUE D'INCENDIE OU DE CHOC ELECTRIQUE, NE PAS EXPOSER CET APPAREIL A LA PLUIE OU A L'HUMIDITE.

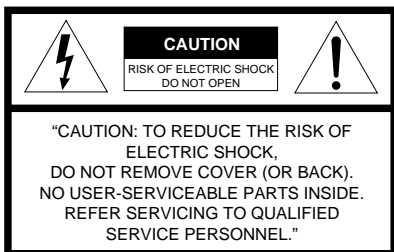

Explication des symboles graphiques:



Le symbole représentant un éclair au bout en pointe de flèche placé à l'intérieur d'un triangle équilatéral est destiné à mettre en garde l'utilisateur contre la présence d'une "tension dangereuse" non isolée dans le boîtier de l'appareil, tension suffisante pour constituer un risque d'électrocution pour les humains.



Le point d'exclamation placé à l'intérieur d'un triangle équilatéral est destiné à signaler à l'utilisateur la présence d'instructions importantes d'opération et d'entretien (service) dans les manuels fournis avec l'appareil.

ATTENTION

L'emploi d'instruments optiques avec ce produit augmentera les risques pour les yeux.

INSTRUCTIONS IMPORTANTES

Lisez attentivement et entièrement le Mode d'emploi avant de faire fonctionner l'appareil. Conservez-le bien pour toute référence ultérieure. Tous les avertissements et les précautions dans le Mode d'emploi et sur l'appareil doivent être suivis à la lettre, ainsi que les suggestions concernant la sécurité ci-dessous.

Avertissements

Ces instructions pour la sécurité doivent être suivies pour l'installation, l'utilisation et l'entretien afin d'éviter toute décharge électrique.

Installation

Fixations – N'utilisez pas d'accessoires non recommandés par le fabricant de l'appareil, car ils pourraient engendrer un incendie, une décharge électrique ou des blessures pour des personnes.

Eau et humidité – N'utilisez pas cet appareil près de l'eau - par exemple, près d'une baignoire, d'un lavabo, d'un évier ou d'une cuve de machine à laver, dans un sous-sol humide, ou près d'une piscine ou similaire.

Chaleur – N'utilisez pas cet appareil près d'une source de chaleur, comme la sortie d'un appareil de chauffage, un poêle ou d'autres appareils générateurs de chaleur. Il ne doit pas non plus être soumis à des températures inférieures à 5°C ou supérieures à 35°C.

Surface de montage – Placez cet appareil sur une surface plate et uniforme.

Accessoires – Ne placez pas cet appareil sur un chariot, un support, un trépied, une console ou une table instables. Il pourrait tomber, blessant gravement un enfant ou un adulte, et s'endommager sérieusement. Utilisez-le seulement avec un chariot, un support, un trépied, une console ou une table recommandés par le fabricant, ou vendus avec l'appareil. Tout montage de l'appareil doit être conforme aux instructions du fabricant, et être effectué avec un accessoire de montage recommandé par le fabricant.

Chariot portable – Toute combinaison appareil - chariot doit être déplacée avec soin. Des arrêts brutaux, une force excessive et des surfaces inégales peuvent provoquer son renversement.



Ventilation – Ménagez un espace suffisant autour de l'appareil pour assurer une bonne ventilation. Laissez 10 cm à l'arrière et sur le dessus, et 5 cm de chaque côté.

Les fentes et les ouvertures dans le coffret, à l'arrière et sur le dessous sont prévues pour la ventilation, et pour assurer un fonctionnement fiable de l'appareil et le protéger contre la surchauffe; elles ne doivent pas être bloquées ou couvertes. Elles ne doivent jamais être bloquées en plaçant l'appareil sur un lit, un sofa, un tapis ou une surface similaire. Cet appareil ne doit pas être placé dans une installation encastrée comme une étagère, à moins qu'une ventilation suffisante soit assurée.

CONCERNANT LA SECURITE

Pénétration d'objets et de liquides – Ne poussez jamais d'objets de quelque nature qu'ils soient dans les fentes de l'appareil. Ils pourraient toucher des emplacements à tension dangereuse ou court-circuiter des pièces, ce qui pourrait provoquer un incendie ou une décharge électrique. Ne répandez jamais de liquide quel qu'il soit sur l'appareil.

Alimentation

Sources d'alimentation – Cet appareil doit être opéré seulement sur un type de source d'alimentation indiqué sur l'étiquette de repérage. Si vous n'êtes pas sûr du type de source d'alimentation de votre domicile, consultez votre revendeur ou la compagnie d'électricité locale. Reportez-vous au mode d'emploi pour faire fonctionner cet appareil sur piles ou d'autres sources.

Mise à la terre ou polarisation – Cet appareil est doté d'une fiche pour ligne de courant alternatif polarisée (fiche avec une lame plus large que l'autre). Par mesure de sécurité, cette fiche pourra être introduite seulement dans un sens dans une prise murale secteur. S'il est impossible d'insérer la fiche à fond dans la prise secteur, retournez-la et essayez à nouveau. Si elle ne s'insère toujours pas, appelez votre électricien pour remplacer la prise désuète. Ne déjoutez pas l'objectif de sécurité de la fiche polarisée.

Protection du cordon d'alimentation – Les cordons d'alimentation doivent être acheminés de sorte qu'on ne marche pas dessus et qu'ils ne soient pas pincés par des objets placés sur ou contre eux, en prêtant une attention particulière aux emplacements des fiches, aux prises multiples et à la sortie du produit.

Surcharge – Ne surchargez pas les prises murales et les rallonges, et les prises cela pourrait provoquer un incendie ou une décharge électrique.

Foudre

Pour renforcer la protection de ce récepteur pendant un orage, ou si l'appareil reste inutilisé pendant longtemps, le débrancher de la prise secteur. Ceci évitera tout dommage de l'appareil dû à la foudre et aux surtensions de ligne.

Entretien

Nettoyage – Débranchez l'appareil de la prise murale avant le nettoyage. N'utilisez pas de produit de nettoyage liquide ou en aérosol. Employez un chiffon humide pour le nettoyage.

Dommmages nécessitant réparation

Débranchez l'appareil de la prise murale et confiez la réparation à un agent de service qualifié dans les cas suivants:

- 1) Si le cordon d'alimentation ou sa fiche sont endommagés.
- 2) Si du liquide ou des pénétré dans l'appareil.
- 3) Si l'appareil a été exposé à la pluie ou à l'eau.
- 4) Si l'appareil ne fonctionne pas normalement en suivant les instructions du mode d'emploi. Ajustez uniquement les commandes couvertes par le mode d'emploi. L'ajustement incorrect d'autres commandes pourrait engendrer des dommages et la remise de l'appareil en fonctionnement normal exigera souvent un long travail d'un agent de service qualifié.
- 5) Si l'appareil est tombé ou si le coffret a été endommagé.
- 6) Quand l'appareil présente un changement considérable dans son fonctionnement - ce qui indique la nécessité d'une réparation.

N'essayez pas de réparer l'appareil vous-même, car l'ouverture ou le retrait des couvercles pourrait vous exposer à une tension dangereuse ou à d'autres dangers. Confiez toutes les réparations à un agent de service qualifié.

Remplacement de pièces – Quand le remplacement de pièces est requis, vérifiez que l'agent de service qualifié a bien utilisé des pièces de rechange spécifiées par le fabricant ou ayant les mêmes caractéristiques que les pièces d'origine. Des substitutions non autorisées pourraient provoquer un incendie, une décharge électrique ou d'autres risques.

Contrôle de sécurité – A la fin de toute opération d'entretien ou de réparation sur l'appareil, demandez à l'agent de service d'effectuer les contrôles de sécurité pour vérifier qu'il est en bon état de fonctionnement.

Condensation – De l'humidité risque de se former sur la lentille du capteur CD si :

- l'appareil est amené d'un endroit froid à un endroit chaud
- le chauffage vient juste d'être allumé
- l'appareil est utilisé dans une pièce très humide
- l'appareil est refroidi par un climatiseur.

S'il y a de la condensation à l'intérieur de l'appareil, il risque de ne pas fonctionner normalement. Dans ce cas, attendre quelques heures avant de le réutiliser.

Alimentation

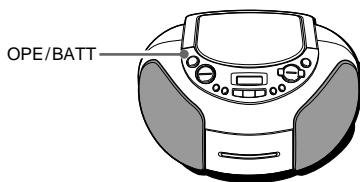

L'indicateur OPE/BATT s'allume lorsque l'appareil est sous tension.

Alimentation sur le secteur

Raccorder le cordon secteur comme indiqué ci-dessous.

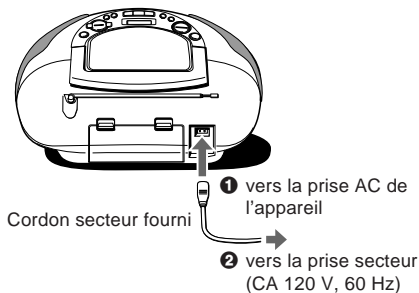

- La tension nominale de l'appareil est de 120 V CA.
- Si une tension anormalement élevée est fournie, l'indication "HI" clignote sur l'affichage et l'appareil n'accepte aucune opération. Débrancher le cordon secteur.

ATTENTION

Utiliser exclusivement le cordon secteur fourni. L'utilisation d'autres cordons risque de provoquer un feu.

Alimentation sur piles

Ouvrir le couvercle du logement des piles au dos de l'appareil et insérer huit piles R14 (taille C), non fournies, comme indiqué ci-dessous. Puis, refermer le couvercle.

Pour passer de l'alimentation sur secteur à l'alimentation sur piles, débrancher le cordon secteur de la prise secteur.

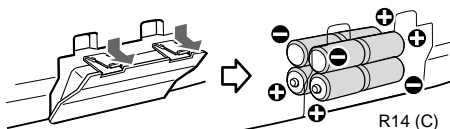

Lorsque l'indicateur OPE/BATT devient sombre, que le volume diminue ou que le son est déformé pendant le fonctionnement, remplacer les piles.

Lorsque les piles sont épuisées pendant le fonctionnement de la bande, "Lo" clignote sur l'affichage. En mode d'arrêt, l'appareil n'accepte pas les commandes REC, ►|| PLAY/PAUSE, ◀◀ et ▶▶. En mode de lecture ou d'enregistrement, l'appareil s'arrête et se met hors tension. Remplacer les piles.

Remarques sur les piles

Pour éviter tout risque de fuite ou d'explosion, observer les points suivants :

- Insérer les piles en respectant les polarités ⊕ et ⊖.
 - Ne pas mélanger des piles de type différents ni des piles neuves avec des piles ayant déjà servi.
 - Si l'appareil doit rester longtemps inutilisé, sortir les piles.
 - Ne jamais recharger, chauffer ni démonter les piles.
 - Retirer les piles mortes.
- Si l'électrolyte des piles fuit, bien essayer pour nettoyer.

Entretien

Pour nettoyer le coffret

Utiliser un chiffon doux légèrement humecté d'une solution détergente douce. Ne pas utiliser de solvants puissants, par exemple de l'alcool, de la benzine ou du diluant pour peinture.

Pour nettoyer les têtes

- Lorsque les têtes de bande sont sales :
- les sons aigus ne sont pas reproduits
 - le son n'est pas suffisamment élevé
 - le son est déséquilibré
 - l'effacement de la bande est impossible
 - l'enregistrement de la bande est impossible

Toutes les 10 heures d'utilisation, nettoyer les têtes de bande avec une cassette de nettoyage de tête. Utiliser une cassette de nettoyage de type sec ou de type humide, vendue séparément. Pour les détails, vois les instructions de la cassette de nettoyage.

Pour nettoyer la lentille

Utiliser un coton-tige légèrement humecté de liquide de nettoyage. Essuyer du centre vers la périphérie.

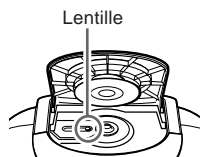

Télécommande

(modèle CSD-TD59 seulement)

Insérer deux piles R6 (taille AA).

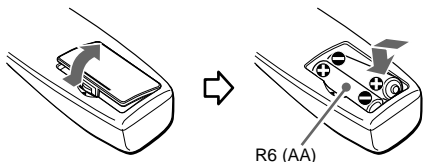

Quand la portée du signal de télécommande est inférieure à 5 mètres, remplacer les piles.

La télécommande peut ne pas fonctionner correctement si :

- L'appareil est exposé à une lumière vive, par exemple les rayons du soleil.
- Des objets bloquent la transmission du signal de télécommande à l'appareil.

Pour utiliser les touches de la télécommande

Les touches de la télécommande et celles de l'appareil principal qui sont repérées de façon identique ont les mêmes fonctions.

Pour mettre l'appareil sous tension

Appuyer sur POWER pour allumer l'afficheur. Quand l'appareil est alimenté sur piles, cette touche ne permet pas de mettre l'appareil sous tension.

Pour mettre l'appareil hors tension

Appuyer sur POWER pour éteindre l'afficheur.

Pour utiliser la touche FUNCTION

Chaque fois qu'on appuie sur la touche FUNCTION alors que l'appareil est sous tension, la fonction est sélectionnée suivant un cycle.

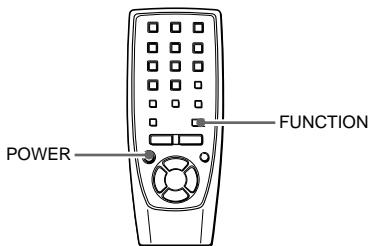

Spécifications

Section tuner

Plage de fréquence, antenne – FM : 87,5 MHz - 108,0 MHz, antenne à tige. AM : 530/531 kHz - 1.710/1.602 kHz (pas de 10/9 kHz), antenne à barre de ferrite.

Section magnétocassette

Format de piste – 4 pistes, 2 canaux / Plage de fréquence – Cassette normale : 50 Hz - 12.500 Hz (JEITA) / Système d'enregistrement – Polarisation CA / Système d'effacement – Effacement CA / Têtes – 1 tête d'enregistrement/lecture, 1 tête d'effacement

Section lecteur de disques compacts

Disque – Disque compact / Méthode d'analyse – Scanner optique sans contact (laser à semi-conducteurs) / Propriétés de la diode laser – Matériau: GaAlAs
Longueur d'onde: $\lambda = 780 \text{ nm}$
Durée d'émission: Continue
Puissance laser: Moins de $44,6 \mu\text{W}$ (Cette puissance est la valeur mesurée à une distance de 200 mm de la surface de la lentille objectif du bloc de lecture optique avec une ouverture de 7 mm.)

Généralités

Haut-parleurs – A cône de 80 mm (2) / Sortie – Prise de casque (minifiche stéréo) / Puissance de sortie – 2,5 W + 2,5 W (JEITA 7 ohms, DHT 10% CC) / Alimentation électrique – CC 12 V avec huit piles de taille C (R14), alimentation secteur 120 V, 60 Hz / Consommation – 16 W / Dimensions (L x H x P) – 306 x 155 x 253 mm / Poids (sans les piles) – 2,5 kg / Accessoires – Télécommande (1, modèle CSD-TD59 seulement), cordon secteur (1)

Les spécifications et l'aspect extérieur sont sujets à modification sans préavis.

DROITS D'AUTEUR

Vérifier les lois sur les droits d'auteur relatives à l'enregistrement de disques, d'émissions de radio ou de cassettes du pays dans lequel l'appareil est utilisé.

F

Si un affichage erroné s'affiche ou qu'une anomalie se produit

Mettre l'appareil hors tension et appuyer sur POWER \odot STANDBY/ON tout en appuyant sur ■.

Si l'opération ci-dessus ne permet pas de réinitialiser l'appareil, débrancher le cordon secteur et sortir toutes les piles pour éteindre l'affichage.

Attendre quelque temps avant de remettre l'appareil sous tension.

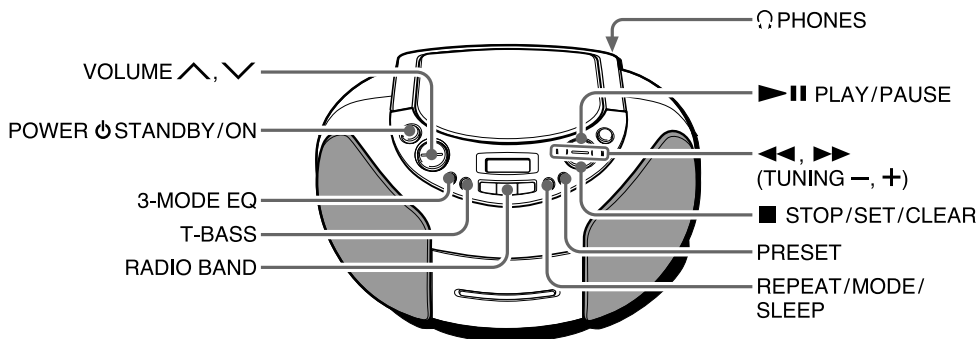

A FONCTIONNEMENT DU TUNER

1 Appuyer de façon répétée sur RADIO BAND* pour sélectionner la gamme.

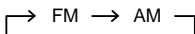

L'appareil se met sous tension et la station préalablement accordée est reçue.

* ou BAND sur la télécommande (applicable lorsque le cordon secteur est raccordé, modèle CSD-TD59 seulement).

2 Appuyer sur ◀◀, ▶▶ (TUNING -, +) pour sélectionner la station.

Pendant une réception FM stéréo, ((Ⓜ)) s'allume.

Lorsque l'écoute est terminée, appuyer sur POWER ⏻ STANDBY/ON pour mettre l'appareil hors tension.

Pour améliorer la réception

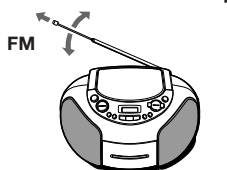

Déployer l'antenne à tige et orienter l'appareil de façon à obtenir la meilleure réception possible.

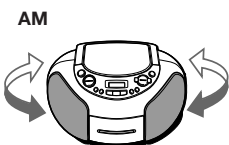

L'antenne est incorporée à l'appareil. Placer l'appareil de façon à obtenir la meilleure réception possible.

Pour un accord rapide (Recherche automatique)

Maintenir ◀◀, ▶▶ enfoncé jusqu'à ce que le tuner commence à rechercher une station. Quand une station est accordée, la recherche s'arrête.

Si le signal de diffusion est faible, elle ne s'arrête pas.

Pour arrêter la recherche manuellement, appuyer sur ◀◀ ou ▶▶.

REPEAT/MODE/SLEEP*

- Si la station FM stéréo renferme trop de parasites, appuyer sur la touche de façon que **MONO** s'affiche. Les parasites sont réduits, mais la réception sera monophonique.

Pour revenir à la réception stéréo, appuyer de nouveau sur la touche.

- Si un son aigu se fait entendre pendant l'enregistrement d'une émission AM, appuyer de façon répétée sur la touche pour afficher "b1" ou "b2", de façon à supprimer le bruit.

* ou MODE sur la télécommande (modèle CSD-TD59 seulement).

Pour modifier l'intervalle d'accord AM

Le réglage par défaut de l'intervalle d'accord AM est de 10 kHz/pas. Si l'on utilise l'appareil dans une région où le système d'allocation des fréquences est de 9 kHz/pas, modifier l'intervalle comme suit.

1 Appuyer sur RADIO BAND.

2 Appuyer sur POWER ⏻ STANDBY/ON tout en appuyant sur RADIO BAND.

Quand on modifie l'intervalle d'accord AM, les stations pré-réglées s'effacent.

REMARQUE

Si l'appareil capte les parasites d'un autre appareil électrique, par exemple un téléviseur ou un tube fluorescent, éloigner l'appareil.

Pour écouter au casque

Brancher un casque avec mini-fiche stéréo dans la prise Ⓜ PHONES, au dos de l'appareil.

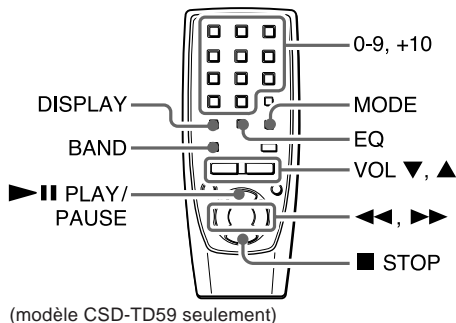

(modèle CSD-TD59 seulement)

PRÉRÉGLAGE DES STATIONS

L'appareil peut mémoriser un total de 15 stations pour chaque gamme.

- 1 Sélectionner la station.**
- 2 Appuyer une fois sur ■ STOP/SET/CLEAR* de façon que "M" s'affiche pour mémoriser la station.**

La station reçoit un numéro de préréglage, à partir de 1 puis en suivant l'ordre chronologique, pour chaque gamme.

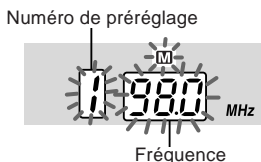

* ou ■ STOP sur la télécommande (modèle CSD-TD59 seulement).

- 3 Recommencer les opérations 1 et 2.**
La station suivante ne sera pas mémorisée si 15 stations ont déjà été mémorisées pour une gamme.

Pour écouter les stations préréglées

Sélectionner la gamme et appuyer de façon répétée sur PRESET ou ►|| PLAY/PAUSE.

Pour sélectionner un numéro préréglé directement avec la télécommande (modèle CSD-TD59 seulement)

Appuyer sur les touches numériques 0-9 et +10.

Exemple :

Pour sélectionner le numéro 15, appuyer sur +10 et 5.

Pour sélectionner le numéro 10, appuyer sur +10 et 0.

Pour effacer une station préréglée

Commencer par sélectionner le numéro de préréglage. Dans les 4 secondes, maintenir ■ enfoncé jusqu'à ce que "M" et le numéro de préréglage disparaissent.

Les numéros supérieurs de la gamme diminuent d'une unité.

RÉGLAGE DE LA TONALITÉ

Les réglages du volume et de la tonalité sont sans effet sur l'enregistrement.

VOLUME (VOL, modèle CSD-TD59 seulement)

Appuyer sur VOLUME \wedge , \vee de l'appareil ou sur VOL \blacktriangle , \blacktriangledown de la télécommande. Le niveau du volume s'affiche sous forme d'un chiffre de 0 à 25.

- Le volume se règle automatiquement au niveau 14 si l'on met l'appareil hors tension alors que le volume réglé au niveau 15 ou plus.
- Si l'on appuie sur DISPLAY de la télécommande, le niveau de volume réglé s'affiche (modèle CSD-TD59 seulement).

3-MODE EQ* (égaliseur)

Appuyer de façon répétée sur 3-MODE EQ jusqu'à ce que le mode voulu s'affiche.

Le mode d'égaliseur change suivant le cycle R (Rock), P (Pop), J (Jazz) ou pas d'égalisation.

Rock - Accentue les aigus et les graves de la musique.

Pop - Accentue les voix et le médium de la musique.

Jazz - Accentue les graves la musique.

* ou EQ sur la télécommande (modèle CSD-TD59 seulement).

Système T-BASS

Le système T-BASS accentue le réalisme des basses fréquences.

Appuyer sur T-BASS pour activer ou désactiver.

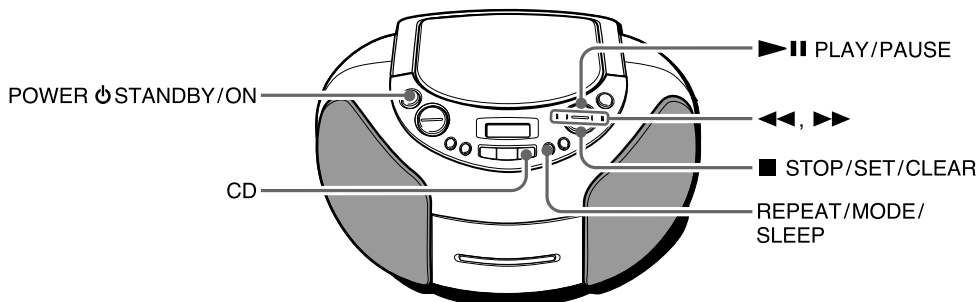

B FONCTIONNEMENT DU DISQUE COMPACT

1 Appuyer sur CD.

L'appareil se met sous tension.

2 Appuyer sur PUSH OPEN pour ouvrir le tiroir du disque. Mettre un disque avec la face imprimée orientée vers le haut et refermer le tiroir du disque.

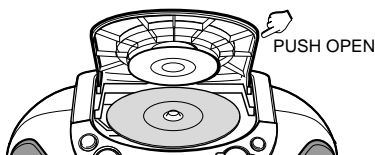

Le nombre total de plages et la durée de lecture totale s'affichent. Cela prendra environ 15 secondes lors du chargement d'un CD-RW.

3 Appuyer sur ►|| PLAY/PAUSE pour démarrer la lecture.

Le numéro de la plage en cours de lecture et le temps de lecture écoulé s'affichent.

■ **STOP/SET/CLEAR*** – Arrête la lecture.

* ou ■ **STOP** sur la télécommande (modèle CSD-TD59 seulement).

►|| **PLAY/PAUSE** – Interrompt la lecture. Pour reprendre la lecture, appuyer à nouveau.

◀◀, ▶▶ – Pour rechercher un passage particulier au cours de la lecture. Appuyer sur ◀◀ ou ▶▶ puis la relâcher le moment venu.

– Sauter au début d'une plage. Appuyer de façon répétée sur ◀◀ ou ▶▶.

Pour démarrer la lecture lorsque l'appareil est hors tension, appuyer sur CD. L'appareil se met sous tension et la lecture du disque chargé démarre (fonction de lecture directe).

Si l'on charge un disque pendant que l'affichage clignote au point 2, la lecture démarre sans qu'il soit nécessaire d'appuyer sur ►||.

Pour sélectionner une plage directement avec la télécommande (modèle CSD-TD59 seulement), appuyer sur les touches numériques 0-9 et +10. La lecture du CD démarre à la plage sélectionnée et elle se poursuit jusqu'à la dernière plage.

Exemple :

Pour sélectionner le numéro 25, appuyer sur +10, +10 et 5.

Pour sélectionner le numéro 10, appuyer sur +10 et 0.

Lorsque l'écoute est terminée, appuyer sur POWER ◊ STANDBY/ON pour mettre l'appareil hors tension.

REMARQUE

- Ne pas utiliser de disques de forme irrégulière (par exemple en forme de coeur, octogonale, etc.). Cela risque de provoquer une anomalie.
- Ne pas mettre plus d'un disque compact dans le tiroir.
- Ne pas ouvrir le tiroir du disque pendant la lecture.
- Ne pas toucher la lentille. Cela risque de provoquer une anomalie.
- L'appareil peut ne pas lire les CD-R/RW enregistrés sur un ordinateur personnel ou sur certains types d'enregistreurs de CD-R/RW en raison des différences dans la plate-forme d'enregistrement.
- Ne pas coller d'auto-collants ni d'étiquettes sur les deux faus (face enregistrée et face avec l'étiquette) d'un CD-R/RW. Cela pourrait provoquer un mauvais fonctionnement.
- Ne pas charger de CD-R/RW non enregistrés. Il faudra plus de 30 secondes pour lire le disque. Le disque risque d'être endommagé si l'on essaie d'ouvrir le logement du disque pendant la lecture du disque.

Disques audio encodés par des technologies de protection des droits d'auteur

Cet appareil est conçu pour la lecture de disques conformes à la norme Compact Disc (CD).

Récemment, des disques audio encodés par des technologies de protection des droits d'auteur ont été mis en vente par certaines compagnies de disques.

Veillez noter que, parmi ces disques, certains ne sont pas conformes à la norme CD et qu'il est possible qu'ils ne puissent pas être lus sur cet appareil.

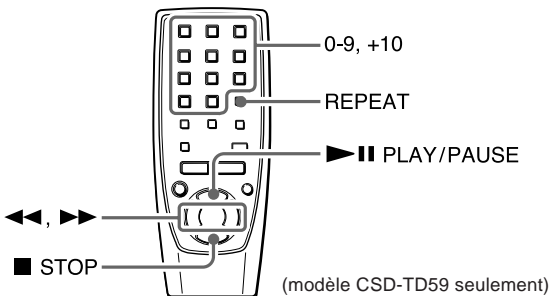

LECTURE PROGRAMMÉE

Il est possible de programmer un maximum de 30 plages du disque.

1 En mode d'arrêt, maintenir ■ STOP/SET/CLEAR* enfoncé jusqu'à ce que "M" clignote sur l'affichage.

Le numéro du programme, "P-01" s'affiche également.

* ou ■ STOP sur la télécommande (modèle CSD-TD59 seulement).

2 Appuyer sur ◀◀ ou ▶▶ pour sélectionner la plage, puis appuyer sur ■ pour la mémoriser.

Numéro de la plage sélectionnée



Temps de lecture total des plages sélectionnées

Numéro du programme suivant

Le fait d'appuyer sur les touches numériques 0-9 et +10 de la télécommande sélectionne et mémorise les plages simultanément (modèle CSD-TD59 seulement).

3 Recommencer l'opération 2 pour programmer d'autres plages.

4 Maintenir ■ enfoncé pour mettre fin à la programmation.

Le nombre total et le temps de lecture total des plages sélectionnées s'affichent.

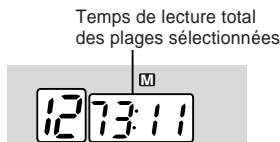

Nombre total de plages sélectionnées

Appuyer sur ▶|| pour mettre fin à la programmation et démarrer la lecture programmée.

Pour vérifier le programme, appuyer sur ◀◀ ou ▶▶.

Pour effacer le programme, appuyer une fois sur ■ en mode d'arrêt de façon que "M" disparaisse de l'afficheur.

Pour modifier les plages programmées, effacer le programme et recommencer depuis le début.

REMARQUE

Le temps de lecture total des plages sélectionnées s'affiche comme " - : - " :

- Lorsqu'il dépasse "99:59".

- Lorsqu'on sélectionne un numéro de plage égal ou supérieur à 31.

LECTURE RÉPÉTÉE, ALÉATOIRE

Il est possible de lire une plage unique ou la totalité des plages de façon répétée, et la totalité des plages dans un ordre aléatoire. Il est également possible de répéter la lecture aléatoire.

Appuyer de façon répétée sur REPEAT/MODE/SLEEP*.

Le mode change de la façon suivante :

◻1 : Répète une seule plage. Sélectionner la plage avec ◀◀ ou ▶▶.

◻ : Répète toutes les plages.

RANDOM : Lit toutes les plages dans un ordre aléatoire.

RANDOM et ◻ : Lit toutes les plages de façon répétée et dans un ordre aléatoire.

Pour annuler, appuyer de façon répétée sur la touche pour que ◻ et/ou RANDOM disparaissent.

* ou REPEAT sur la télécommande (modèle CSD-TD59 seulement).

REMARQUE

- Pendant la lecture aléatoire, il n'est pas possible de sauter à la plage précédente avec ◀◀.
- Si l'on sélectionne une plage avec les touches numériques, la lecture aléatoire s'annule.
- Pendant une lecture programmée, il n'est pas possible de sélectionner RANDOM et ◻1.

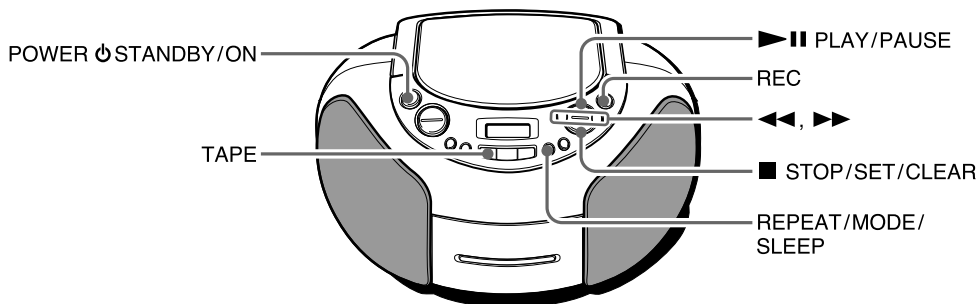

C FONCTIONNEMENT DE LA CASSETTE

- Utiliser uniquement des cassettes de type I (normales).
- L'appareil lit (enregistre) la face orientée vers le haut.

LECTURE

- 1 Appuyer sur TAPE.**
L'appareil se met sous tension.
- 2 Appuyer sur PUSH EJECT pour ouvrir le porte-cassette, et insérer une cassette avec la face à lire orientée vers l'extérieur et le côté exposé du ruban vers le bas.**

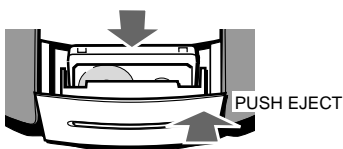

Appuyer sur PUSH EJECT pour refermer.

- 3 Appuyer sur ▶ || PLAY/PAUSE pour démarrer la lecture.**



Pour ramener le compteur de bande à "0000"
Appuyer sur ■ en mode d'arrêt. Le compteur revient également à "0000" lorsqu'on ouvre le porte-cassette.

- **STOP/SET/CLEAR*** – Arrête la lecture.
* ou ■ STOP sur la télécommande (modèle CSD-TD59 seulement).
- ▶ || **PLAY/PAUSE** – Arrête temporairement la lecture. Pendant le mode de pause, le compteur de bande clignote. Pour reprendre la lecture, appuyer de nouveau.
- ◀▶ – Rebobine/ avance rapidement le ruban. Pour arrêter le bobinage, appuyer sur ■.

Pour démarrer la lecture lorsque l'appareil est hors tension, appuyer sur TAPE. L'appareil se met sous tension et la lecture de la cassette chargée démarre (fonction de lecture directe).
Si l'on charge une cassette pendant que l'affichage clignote au point 2, la lecture démarre sans qu'il soit nécessaire d'appuyer sur ▶ ||.

Lorsque l'écoute est terminée, appuyer sur POWER ⏻ STANDBY/ON pour mettre l'appareil hors tension.

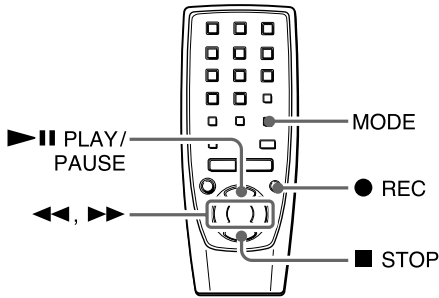

(modèle CSD-TD59 seulement)

ENREGISTREMENT

- 1 Insérer une cassette avec la face à enregistrer orientée vers l'extérieur et le côté exposé du ruban vers le bas.**
- 2 Préparer l'appareil pour l'enregistrement de la source.**
Pour enregistrer un CD, appuyer sur CD et mettre le disque en place.
Pour enregistrer une émission de radio, appuyer sur RADIO BAND et accorder la station.
- 3 Appuyer sur REC.**
 L'appareil passe en mode de pause d'enregistrement et "REC" clignote lentement sur l'affichage.
- 4 Appuyer sur ►|| pour démarrer l'enregistrement.**
 "REC" s'allume sur l'affichage.
 Si la fonction sélectionnée est le CD, la lecture et l'enregistrement du CD démarrent simultanément.

Pour enregistrer uniquement les plages données d'un CD

- 1** Effectuer les opérations 1 à 4 de la LECTURE PROGRAMMÉE, à la page 29, pour programmer les plages.
- 2** Appuyer sur REC.
- 3** Appuyer sur ►||.

Pour arrêter l'enregistrement, appuyer sur ■.

Pour effectuer une pause d'enregistrement (seulement si la source est RADIO), appuyer sur ►||. Pendant le mode de pause d'enregistrement, "REC" clignote lentement. Pour reprendre, appuyer à nouveau sur la touche.

Pour effacer l'enregistrement, appuyer sur TAPE et démarrer l'enregistrement (appuyer sur REC puis sur ►||).

Lorsque l'enregistrement est terminé, appuyer sur POWER ⏻ STANDBY/ON pour mettre l'appareil hors tension.

RÉGLAGE DE LA MINUTERIE DE SOMMEIL

Il est possible de mettre automatiquement l'appareil hors tension à une heure spécifiée.

- 1 Maintenir REPEAT/MODE/SLEEP* enfoncé jusqu'à ce que "SLEEP" clignote sur l'affichage.**
 * ou MODE sur la télécommande (modèle CSD-TD59 seulement).
- 2 Dans les 4 secondes, appuyer sur ◀◀ ou ▶▶ pour spécifier la durée à l'issue de laquelle l'appareil doit se mettre hors tension.**
 Chaque fois qu'on appuie sur la touche, la durée passe de 10 à 180 minutes, par paliers de 10 minutes.

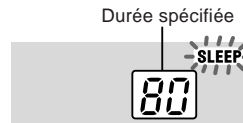

Pendant que la minuterie de sommeil fonctionne, l'indication "SLEEP" est affichée.

Pour vérifier le temps restant jusqu'à la mise hors tension

Recommencer l'opération 1 ci-dessus. Le temps restant s'affiche pendant 4 secondes.

Pour annuler la minuterie de sommeil

Recommencer l'opération 1 pour afficher le temps restant, et maintenir REPEAT/MODE/SLEEP de nouveau enfoncé jusqu'à ce que "OFF" s'affiche.

Réglage simple de la minuterie de sommeil

Appuyer sur REPEAT/MODE/SLEEP quand l'appareil est hors tension. L'appareil se met sous tension et la dernière fonction activée est rappelée, puis la minuterie de sommeil s'active automatiquement pour l'intervalle de temps de 30 minutes.

Sélectionner la fonction si nécessaire, et démarrer la lecture.

Pour éviter tout effacement accidentel

Briser les ergots en plastique de la cassette à l'aide d'un tournevis ou de tout autre instrument pointu après l'enregistrement.

Pour enregistrer de nouveau sur la cassette

Recouvrir les cavités des ergots avec du ruban adhésif ou autre.





LIMITED WARRANTY

Aiwa Strategic Accounts Partnership Inc. ("Aiwa") warrants to the original consumer purchaser that this product is free of defects in material and workmanship at the time of purchase.

WARRANTY PERIODS

During the applicable LABOR warranty period, Aiwa will pay labor and service charges for the repair of defects or, at its option, will replace a defective product with a new or remanufactured equivalent product. During the applicable PARTS warranty period, Aiwa will supply at no charge new or rebuilt replacement parts in exchange for defective parts. However, after the LABOR warranty period, all labor and service charges are your responsibility. Replacement parts are warranted for the remainder of the original PARTS warranty period.

The LABOR and PARTS warranty periods for your product are listed below. **All warranty periods commence with the purchase date.**

Portable Audio	<u>LABOR</u>	90 days
	<u>PARTS</u>	1 year

WHO PERFORMS AIWA'S WARRANTY?

Aiwa's warranty obligations must be performed by an Aiwa Authorized Service Center. For the name of the Aiwa Authorized Service Center nearest to you call toll free 1-800-289-2492 (1-800-BUY-AIWA).

WHAT YOU MUST DO

To obtain warranty performance, you must take the product, or deliver the product freight prepaid, to an Aiwa Authorized Service Center. If shipped, the product must be packaged so that it is protected from possible shipping damage. You must pick up the product when warranty performance is completed or, if you choose, and the product was received by the Service Center during the LABOR warranty period, the repaired product will be returned to you freight prepaid. You must present to the Service Center, or include with your shipment, a dealer's bill of sale, or other original evidence, showing the date and place of purchase and describing the product purchased. Be sure to include your return address and daytime telephone number where you can be reached should the need arise.

WHAT THE WARRANTY DOES NOT COVER

This warranty does not cover (1) products purchased outside of the U.S.A.; (2) product set-up, adjustment of controls, repair of antenna systems outside the unit; (3) removal or reinstallation, batteries, carrying case, AC adapters and other accessories packaged with the product; (4) defects occurring after purchase due to repair or service other than by an Aiwa Authorized Service Center, product modification, accident, misuse, abuse, or negligence; or (5) reception problems caused by signal conditions, or cable or antenna systems outside the unit. This warranty will not apply if the serial number of the unit has been altered or removed.

REPAIR OR REPLACEMENT AS PROVIDED IN THIS WARRANTY IS THE PURCHASER'S EXCLUSIVE WARRANTY REMEDY. IMPLIED WARRANTIES, INCLUDING THE WARRANTIES OF MERCHANTABILITY AND OF FITNESS FOR A PARTICULAR PURPOSE, SHALL NOT EXTEND BEYOND THE DURATION OF THE APPLICABLE PARTS WARRANTY PERIOD. IN NO EVENT SHALL AIWA BE LIABLE FOR INCIDENTAL OR CONSEQUENTIAL DAMAGES IN CONNECTION WITH THIS PRODUCT. Some states do not allow limitations on how long an implied warranty lasts or the exclusion or limitation of incidental or consequential damages, so the above limitations or exclusion may not apply to you. This warranty gives you specific legal rights, and you may also have other rights which may vary from state to state.

IF YOU NEED HELP: For the latest in Product Information, Parts, Service Center listings and F.A.Q. information visit us on the web at www.us.aiwa.com or call 1-800-BUY-AIWA.

For further Aiwa information, please call 1-800-BUY-AIWA.

Visit us on the Internet at www.us.aiwa.com

NOTE

This equipment has been tested and found to comply with the limits for a Class B digital device, pursuant to Part 15 of the FCC Rules. These limits are designed to provide reasonable protection against harmful interference in a residential installation.

This equipment generates, uses, and can radiate radio frequency energy and, if not installed and used in accordance with the instructions, may cause harmful interference to radio communications. However, there is no guarantee that interference will not occur in a particular installation. If this equipment does cause harmful interference to radio or television reception, which can be determined by turning the equipment off and on, the user is encouraged to try to correct the interference by one or more of the following measures:

- ... Reorient or relocate the receiving antenna.
- ... Increase the separation between the equipment and receiver.
- ... Connect the equipment into an outlet on a circuit different from that to which the receiver is connected.
- ... Consult the dealer or an experienced radio/TV technician for help.

CAUTION

Modifications or adjustments to this product, which are not expressly approved by the manufacturer, may void the user's right or authority to operate this product.

CAUTION

TO PREVENT ELECTRIC SHOCK DO NOT USE THIS (POLARIZED) PLUG WITH AN EXTENSION CORD, RECEPTACLE OR OTHER OUTLET UNLESS THE BLADES CAN BE FULLY INSERTED TO PREVENT BLADE EXPOSURE.

This Class B digital apparatus complies with Canadian ICES-003.

(CSD-TD59 only)

REMARQUE

Cet appareil a été testé et jugé conforme aux limites des appareils numériques de Classe B, conformément à la Partie 15 des Règles FCC. Ces limites sont conçues pour fournir une protection raisonnable contre les interférences néfastes dans une installation résidentielle.

Cet appareil produit, utilise et peut rayonner une énergie de fréquence radio et, s'il n'est pas installé et utilisé conformément aux instructions, peut provoquer des interférences gênantes pour les communications radio. Mais rien ne garantit qu'une telle interférence ne se produira pas dans une installation particulière. Si cet appareil produit des interférences gênantes pour la réception radio ou de télévision, ce qui peut se déterminer en allumant et éteignant l'appareil, il est recommandé à l'utilisateur d'essayer de corriger cette interférence en appliquant une ou plusieurs des méthodes ci-dessous.

- ... Réorientation ou déplacement de l'antenne réceptrice.
- ... Eloignement de l'appareil du récepteur.
- ... Raccordement de l'appareil à une prise d'un circuit différent de celui du récepteur.
- ... Consultez le revendeur ou un technicien radio/télévision expérimenté.

PRÉCAUTION

Les modifications ou ajustements de ce produit, non expressément approuvés par le fabricant, peuvent invalider le droit ou l'autorité de l'utilisateur à utiliser ce produit.

ATTENTION

POUR PREVENIR LES CHOCS ELECTRIQUES NE PAS UTILISER CETTE FICHE POLARISEE AVEC UN PROLONGATEUR, UNE PRISE DE COURANT OU UNE AUTRE SORTIE DE COURANT, SAUF SI LES LAMES PEUVENT ETRE INSEREES A FOND SANS EN LAISSER AUCUNE PARTIE A DECOUVERT.

Cet appareil numérique de la classe B est conforme à la norme NMB-003 du Canada.

(Modèle CSD-TD59 seulement)