



Washers

Safety Instructions 2, 3

Operating Instructions
 Care and Cleaning
 of the Washer..... 7
 Control Panel 4
 Control 4-5
 Features 6, 7
**Loading and Using
 the Washer** 7

Troubleshooting Tips 8-10

Consumer Support
 Consumer Support..... 12
 Warranty..... 11



G158

Write the model and serial numbers here:

Model # _____

Serial # _____

You can find them under the lid of the washer.

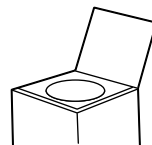

IMPORTANT SAFETY INFORMATION.

READ ALL INSTRUCTIONS BEFORE USING.

▲ WARNING! For your safety, the information in this manual must be followed to minimize the risk of fire or explosion, electric shock, or to prevent property damage, personal injury, or loss of life.



WATER HEATER SAFETY

Under certain conditions, hydrogen gas may be produced in a water heater that has not been used for two weeks or more. Hydrogen gas can be explosive under these circumstances.

If the hot water has not been used for two weeks or more, prevent the possibility of damage or injury by turning on all hot water faucets and allowing them to run for several minutes. Do this before using any electrical appliance which is connected to the hot water system. This simple procedure will allow any built-up hydrogen gas to escape. Since the gas is flammable, do not smoke or use an open flame or appliance during this process.



PROPER INSTALLATION

This washer must be properly installed and located in accordance with the Installation Instructions before it is used. If you did not receive an Installation Instructions sheet, you can receive one by visiting GEAppliances.ca or by calling **800.561.3344**

- Install or store where it will not be exposed to temperatures below freezing or exposed to the weather, which could cause permanent damage and invalidate the warranty.
- Properly ground washer to conform with all governing codes and ordinances. Follow details in Installation Instructions.
- To ensure proper installation, run two small load size **Quick Rinse** cycles BEFORE washing the first load.
- This washer does not include water supply hoses.
GE strongly recommends the use of factory specified parts. A list of factory hoses available for purchase are listed below. These hoses are manufactured and tested to meet GE specifications.
GE strongly recommends the use of new water supply hoses. Hoses degrade over time and need to be replaced every 5 years to reduce the risk of hose failures and water damage.

Parts and Accessories

To order, please call **1.800.661.1616** or contact your local GE parts supplier.

Part Number	Accessory
WH41X10207	4 ft Rubber Water Supply Hoses
OR	
WX14X10005	4 ft Braided Water Supply Hoses



YOUR LAUNDRY AREA

- Keep the area underneath and around your appliances free of combustible materials such as lint, paper, rags, chemicals, etc.
- Close supervision is necessary if this appliance is used by or near children. Do not allow children to play on, with or inside this or any other appliance.



WHEN USING THE WASHER

Use this appliance only for its intended purpose as described in this Owner's Manual.

- Never reach into the washer while it is moving. Wait until the machine has completely stopped before opening the lid.
- Do not mix chlorine bleach with ammonia or acids such as vinegar and/or rust remover. Mixing different chemicals can produce a toxic gas which may cause death.
- Do not wash or dry articles that have been cleaned in, washed in, soaked in or spotted with combustible or explosive substances (such as wax, oil, paint, gasoline, degreasers, dry-cleaning solvents, kerosene, etc.). These substances give off vapors that may ignite or explode. Do not add these substances to the wash water. Do not use or place these substances around your washer or dryer during operation.
- The laundry process can reduce the flame retardancy of fabrics. To avoid such a result, carefully follow the garment manufacturer's wash and care instructions.
- To minimize the possibility of electric shock, unplug this appliance from the power supply or disconnect the washer at the building's distribution panel by removing the fuse or switching off the circuit breaker before attempting any maintenance or cleaning.

NOTE: Turning the Cycle Selector Knob to an off position, pressing Power or pressing Start/Pause does **NOT** disconnect the appliance from the power supply.
- Never attempt to operate this appliance if it is damaged, malfunctioning, partially disassembled, or has missing or broken parts, including a damaged cord or plug.



WHEN NOT IN USE

- Turn off water faucets to minimize leakage if a break or rupture should occur. Check the condition of the fill hoses; GE recommends changing the hoses every 5 years.
- Before discarding a washer, or removing it from service, remove the washer lid to prevent children from hiding inside.
- Do not attempt to repair or replace any part of this appliance unless specifically recommended in this Owner's Manual, or in published user-repair instructions that you understand and have the skills to carry out.
- Do not tamper with the controls.



READ AND FOLLOW THIS SAFETY INFORMATION CAREFULLY.

SAVE THESE INSTRUCTIONS

About the control panel—Quick start guide.

Throughout this manual, features and appearance may vary from your model.

Step 1

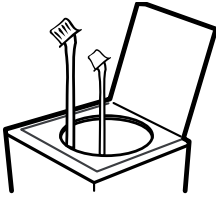

- Add fabric softener (on models with a fabric softener dispenser); see page 6 for details.
- Add detergent. GE recommends the use of High Efficiency detergents in all Energy Star-rated washers.

Step 2

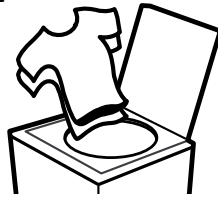

- Loosely add items around infusor™. Overloading may negatively impact wash performance. Adjust the load size accordingly.
 - Close lid.
- NOTE: Washer will not start to fill with lid open.

Step 3

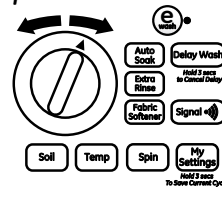

- Select wash cycle.
- Select wash options, including *Fabric Softener* option.
- Select options.

Step 4

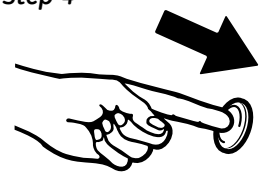

- Press Start.

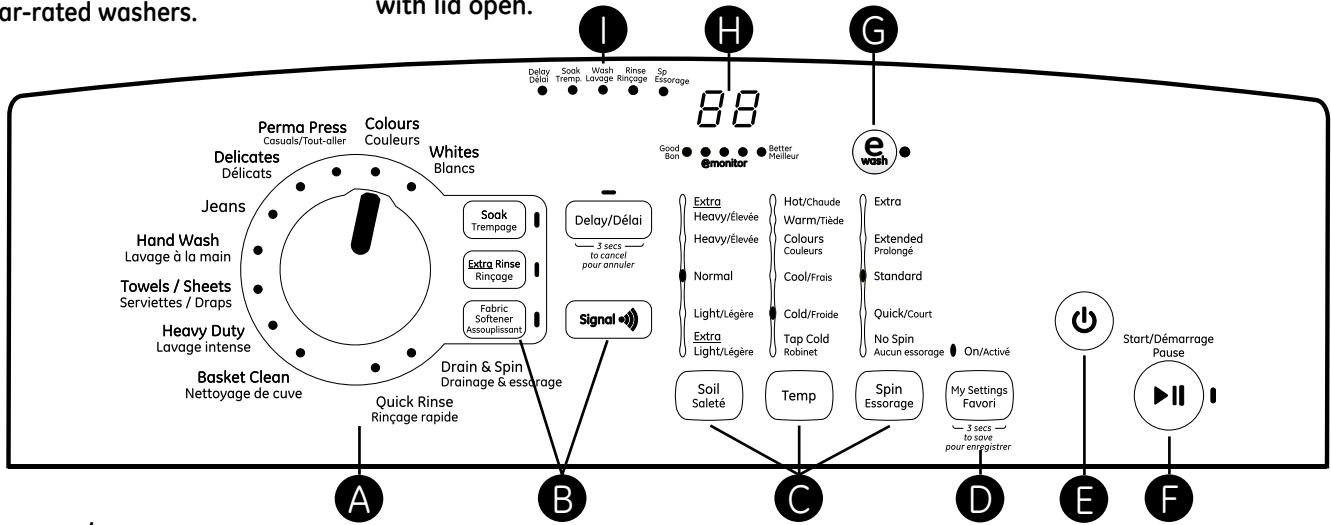

Controls

A Wash Cycles-Cycle Selector Knob

The wash cycle controls the length of the washing process. The knob can be turned in either direction. Turning the Cycle Selector knob after starting a cycle will stop the washer and reset the cycle to the new selection. Press **Start** to begin the new cycle selection.

The chart below will help you match the wash cycle setting with your clothing.

eWash	Use eWash to save energy on specific wash cycles. eWash cannot be used on Basket Clean , Quick Rinse , and Drain & Spin wash cycles.
Whites	For heavy to lightly soiled cottons, household linens, work and play clothes. This cycle provides the best overall cleaning and should be used for most everyday items. Provides regular wash and high speed spin.
Colors	For non-colorfast cottons and blends or items that are labeled cold wash. Provides gentle wash and high speed spin.
Perm. Press	For wrinkle-free and permanent press items and knits. Provides gentle wash with periods of soak and low speed spin.
Delicates	For lingerie and special-care fabrics with light to normal soil. Provides extra gentle wash and low speed spin.
Jeans	For washing medium to lightly soiled jeans. Provides gentle wash and high speed spin. (For heavily soiled work jeans, use Whites/Heavy Duty cycle.)
Hand Wash	For items labeled hand washable with light soils. Provides a super gentle wash and an extra low speed spin.
Towels/Sheets	Provides periods of agitation and soak tailored for washing towels and sheets. Provides regular wash and high speed spin.
Heavy Duty	An above normal cycle for heavily soiled or stained clothes. A soak cycle is added and the agitate cycle is extended for extra cleaning. This more aggressive cycle should be used sparingly.
Basket Clean	Use for cleaning the basket of residue and odor. Recommended use of once per month. NOTE: Never load laundry while using Basket Clean . The laundry may become damaged or contaminated. See the Care and Cleaning section.
Quick Rinse	Rinses and spins non-soiled items where a rinse only is desired. Provides a high speed spin.
Drain & Spin	For draining the tub and spinning water out of the clothes. Provides a high speed spin.

B Options**Autosoak**

This option begins with a brief agitation, soaks for a specified period of time, then moves through the rest of the cycle automatically. On some models, this option is located on the Cycle Selector knob.

Extra Rinse

When you use extra detergent or bleach to clean heavily soiled clothes, use the **Extra Rinse** option to better remove additional residues.

Fabric Softener

Set this option when adding fabric softener to the washer or to select the enhanced Power Rinse.

NOTE: Do not use fabric softener dispensing balls with this washer. They do not work correctly in high efficiency washers.

Delay Wash

On some models, as the **Delay Wash** pad is repeatedly pressed, the delay time sets to 30 minutes, 1 hour, 3 hours, 6 hours, 9 hours, and back to clear (0 minutes).

On other models, as the **Delay Wash** pad is repeatedly pressed, the delay time sets to 2 hours, 4 hours, 8 hours, and back to clear (0 hours).

For all models, if the **Delay Wash** pad is pressed for 3 seconds, it clears (regardless of the delay time).

Signal

Use the **Signal** pad to change the volume of the end of cycle signal. Press the pad until you reach the desired volume or off.

C Settings

Individual settings for agitation (**Soil**), water temperature (**Temp**), and spin (**Spin**) can be set from the minimum (lowest in column) to maximum (highest in column). In general, the higher up the column, the more energy will be used.

D My Settings

As the cycle selector knob is turned, the **Soil**, **Temp** and **Spin** settings change to automatic pre-set default settings. If you desire a different setting, press the appropriate pad(s). Then press and hold the **My Settings** pad for 3 seconds and the washer will “remember” these settings for that Knob Selection. In the future, when you turn the selector knob to that cycle, your settings will be automatically recalled. **NOTE:** Signal volume cannot be set for **My Settings**.

E Power

Press to “wake up” the display. If the display is active, press to put the washer into idle mode.

NOTE: Pressing **POWER** does not disconnect the appliance from the power supply.

F Start

Press **Start** to begin the cycle. **NOTE:** The lid must be closed for the washer to fill and the cycle to start. Pressing **Start** again will **Pause** the cycle and the Cycle indicator light will blink.

To continue the cycle, press **Start** again or close the lid. If machine is paused more than 24 hours, the cycle will be cancelled. To stop the cycle, hold the pad for 3 seconds. If water remains in the machine, select the **Drain & Spin** cycle to drain tub and spin water out of the washer tub.

Raising the lid will stop agitation or spin action but does not pause the cycle.

G eWash

When the **eWash** pad is pressed, the cycle changes to its most energy efficient settings and all of the **eMonitor** lights will light to indicate that the most efficient settings are on. If you change settings, the number of **eMonitor** lights will decrease (or increase) to indicate decreased or increased energy efficiency settings.

H Display

The display shows the approximate time remaining until the end of the cycle.

NOTE: The cycle time is affected by how long it takes the washer to fill. This depends on the water pressure in your home. The “smart” timer “learns” the amount of time it takes to fill your washer and adjusts the total time accordingly.

In addition, this display will, “scroll” the washer status:

- **bALANCING** Start of rebalancing cycle to redistribute clothes. Stops after rebalancing is complete.
- **dELAY** When **Delayed Wash** is initiated. Replaced with estimated time when cycle starts.
- **End** End of current cycle.
- **FILL** For the first 45 seconds of a fill, the estimated end of cycle time is displayed. For the rest of the fill time, “FILL” is scrolled until the fill completes.
- **LID** Cycle stopped because lid is open. Close the lid.
- **PAUSE** Cycle paused because the **Start/Pause** pad was pressed and the washer was set to **Pause**. Press **Start** pad again to restart the cycle.

I Indicator lights

Five LED lights indicate the current washer status moving from left to right as the cycle progresses.

DSM Demand Side Management (on some models) - When connected to your power company’s rate monitoring system, the washer will automatically delay starting if the rates are high/critical. An “ES” will be displayed and the selected cycle will start after 4 hours or when the rates drop to low/medium, whichever comes first. If the rates are **not** high/critical, the selected cycle will start immediately.

About washer features.

This model has **AUTOMATIC LOAD SENSING**. This selection provides the correct amount of water suited to the size and type of load placed in the unit. The washer will not fill with water during automatic load sensing if the lid is open. When the lid is closed the machine is able to begin filling with water in order to sense the load size.

Note: This is a high efficiency washing machine with Infusor™ wash action. This system requires less water while providing effective cleaning action. You may notice that the water level is lower than on your previous washer. This is normal for an Infusor™-equipped washer.

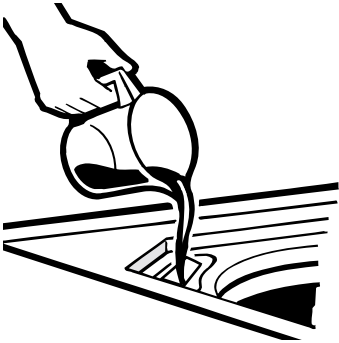

Liquid Bleach Funnel

The water fill dilutes liquid chlorine bleach as the washer fills for the wash cycle.

- 1 Check clothing care labels for special instructions.
- 2 Measure liquid bleach carefully, following instructions on the bottle.
 - Never pour undiluted liquid chlorine bleach directly onto clothes or into the wash basket.
 - Do not pour powdered bleach into bleach funnel.
- 3 Before starting the washer, pour measured amount of bleach directly into bleach funnel. Avoid splashing or over-filling dispenser. If you prefer to use powdered bleach, add it into the wash basket with your detergent.
 - Do not mix chlorine bleach with ammonia or acids such as vinegar and/or rust remover. Mixing can produce a toxic gas which may cause death.

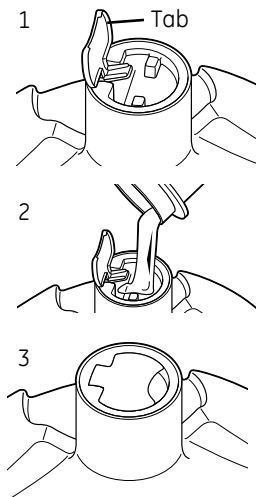

The Fabric Softener Dispenser (on some models)

The fabric softener dispenser automatically releases liquid fabric softener at the proper time.

Do not stop the washer or raise the lid during the first spin. This will cause the dispenser to empty too soon.

Never pour fabric softener directly on clothes. This may cause stains on your clothing.

- 1 Lift the tab on the fabric softener dispenser top.
- 2 Measure out fabric softener into the cap and pour the softener into the dispenser top. The fabric softener will drain into the receiving cup inside the dispenser. Use only "Ultra" or concentrated fabric softeners.
- 3 Push down on the tab to close the dispenser top. Make sure the tab is pushed down fully and snaps shut.
- 4 Select **Fabric Softener** on the control panel.

NOTE: Overfilling the dispenser will cause fabric softener to drain out of the holes in the side of the infusor when filling. Do not overfill.

NOTE: Do not use fabric softener dispensing balls with this washer. They do not work correctly in high efficiency washers.

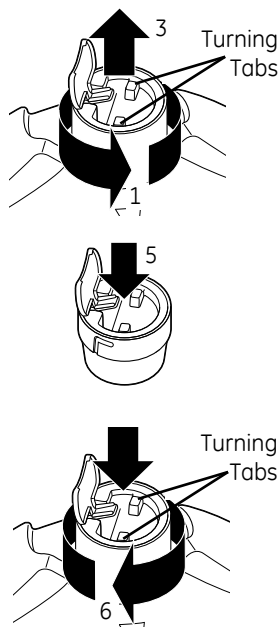

Cleaning the Fabric Softener Dispenser (on some models)

The Fabric Softener Dispenser is self cleaning. This dispenser should not require regular cleaning like standard fabric softener dispensers. Wipe down exterior surfaces of the dispenser as needed. If cleaning of the internal dispenser components is needed, follow these steps after the wash cycle is complete:

- 1 Lift the dispenser top tab and turn the top counterclockwise using the 2 turning tabs shown. Lift the dispenser out of the Infusor™.
- 2 Clean out any buildup from inside the Infusor™ with a soft cloth or toothbrush. Ensure the three rectangular holes in the bottom that allow the fabric softener to drain are not blocked.
- 3 Gently pull the cap away from the dispenser cup to separate.
- 4 Wipe surfaces with a soft cloth or soak the parts in a solution of 1 gallon warm water, 1/4 cup liquid detergent and 1 cup bleach. Ensure the small hole in the top surface of the cap and its associated tube are not obstructed.
- 5 Reassemble the dispenser cup and cap by snapping them together.
- 6 Place the dispenser assembly into the Infusor™. Turn the top clockwise using the 2 turning tabs shown. Push down on the tab to close the dispenser top. Make sure the tab is pushed down fully and snaps shut.

Loading and using the washer.

Always follow fabric manufacturer's care label when laundering.



Sorting Wash Loads

Sort by colour (whites, lights, colours), soil level, fabric type (sturdy cottons, easy care, delicates)

and whether the fabric produces lint (terry cloth, chenille) or collects lint (velveteen, corduroy).

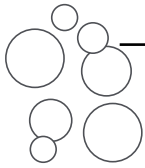

Proper Use of Detergent

Add detergent and fabric softener before adding items so that the detergent can work effectively. Using too little or too much detergent is a common cause of laundry problems.

Use less detergent if you have soft water, a smaller load or a lightly soiled load.

For spots, apply pre-treatment to items as recommended on the product label. Application should be made in the basket to prevent overspray which may cause the colouring on the lid or graphics to fade.

GE recommends the use of High Efficiency  detergents in all Energy Star rated washers.

HE detergents are formulated to work with low water wash and rinse systems. HE detergents reduce the oversudsing problems commonly associated with regular detergents.

When using high efficiency or concentrated detergents, consult the product label to determine amount required for optimum performance. Excessive detergent will negatively impact wash performance.



Loading the Washer

Load dry items loosely in the washer basket. For best results, load items evenly and loosely around the outside of the basket. To add items after washer has started, lift the lid and submerge additional items around the outside of the basket.

- Do not place large items such as sheets, blankets and towels across the Infusor™. Load them around the outside of the basket.
- Do not wash fabrics containing flammable materials (waxes, cleaning fluids, etc.).
- Washer will not agitate or spin with the lid up, however the timer will continue to run.

Care and cleaning of the washer.



Wash Basket: Leave the lid open after washing to allow moisture to evaporate. If you want to clean the basket, use a clean, soft cloth dampened with liquid detergent; then rinse. (Do not use harsh or gritty cleaners.)

Use the **Basket Clean** cycle:

Using the washing machine in a humid space for a long period of time may lead to a buildup of black mold and germs in the air inside the washer basket and affect your health. If you clean the washer tub regularly on a monthly basis using **Basket Clean** it will keep the washer basket clean for hygienic use.

- 1 Add tub cleaner or lime scale remover into the detergent dispenser drawer.
 - Do not exceed the maximum detergent limit line when you add it. Detergent may remain in the washer tub after cleaning.
 - **When you use liquid chlorine bleach**, load it into the liquid chlorine bleach compartment.
 - **When you use a powdered cleaner**, pull out the liquid detergent cup and add it into the main wash detergent compartment.
 - **When you use cleaning tablets**, place them directly into the washer tub. (Do not add tablet cleaner to the drawer.)
- 2 Press the **Power** button.
- 3 Turn the selector knob to **Basket Clean**.
- 4 Press the **Start** button.

NOTES:

- Never load laundry while using **Basket Clean**. The laundry may become damaged or become contaminated. Make sure to clean the washer basket when it is empty.
- It is recommended to leave the lid open after finishing the laundry to keep the tub clean.
- It is recommended that **Basket Clean** should be repeated monthly.
- If mildew or musty smell already exists, run **Basket Clean** for 3 consecutive weeks.

Glass Lid (on some models): Use a clean, soft cloth dampened with a vinegar and water solution.

Fill Hoses: GE recommends changing the hoses every 5 years.

Exterior: Immediately wipe off any spills. Wipe with damp cloth. Try not to hit surface with sharp objects.

Interior: The occasional use of a cycle that contains bleach will keep the inside of the washer clean.

Moving and Storage: Ask the service technician to remove water from drain pump and hoses. See the Installation Instructions packed with product for information on how to reinstall the shipping rod to keep the tub stationary when moving the washer. For more information, visit GEAppliances.ca or call **800.561.3344**. Do not store the washer where it will be exposed to weather.



Long Vacations: Be sure water supply is shut off at faucets. Drain all water from hoses if weather will be below freezing.

Before you call for service...



Troubleshooting Tips

Save time and money! Review the charts on the following pages, or visit GEAppliances.ca. You may not need to call for service.

WATER	Possible Causes	What To Do
<i>Water level seems low</i>	This is normal	<ul style="list-style-type: none"> Water may not cover the top level of the clothes. This is normal for this high efficiency washer.
<i>Water fills and drains at the same time</i>	Drain stand pipe is too low	<ul style="list-style-type: none"> The drain stand pipe must be above 30" (76 cm).
<i>Too many suds</i>	Too much detergent	<ul style="list-style-type: none"> Measure your detergent carefully. Use less soap if you have soft water, a smaller load or a lightly soiled load.
	Type of detergent	<ul style="list-style-type: none"> Switch to HE  detergent.
	Soft water	<ul style="list-style-type: none"> Try less detergent.
<i>Water leaks</i>	Using too much detergent in washer	<ul style="list-style-type: none"> Use less detergent. Use less soap if you have soft water, a smaller load or a lightly soiled load.
	Type of detergent	<ul style="list-style-type: none"> Switch to HE  detergent.
	Fill hoses or drain hose is improperly connected	<ul style="list-style-type: none"> Make sure hose connections are tight at faucets and rubber washers are installed. Make sure end of drain hose is correctly inserted in and secured to drain facility.
	Household drain may be clogged	<ul style="list-style-type: none"> Check household plumbing. You may need to call a plumber.
	Drain hose is loose	<ul style="list-style-type: none"> Make sure drain hose is fully seated in back of washer and that the two retaining screws are fully seated.
	Drain hose rubs on wall	<ul style="list-style-type: none"> Make sure drain hose does not make contact with the wall. May cause excessive wear on the hose.
	Constant water pressure to the fill hoses at the water source	<ul style="list-style-type: none"> Tighten hoses at the faucets and turn the water off after each use. Check condition of the fill hoses; they should be replaced every 5 years.
<i>Water temperature seems incorrect</i>	Cooler water temperatures provide improved energy efficiency	<ul style="list-style-type: none"> New laundry detergents have been formulated to work with cooler water temperatures without affecting wash performance.
	Water supply is turned off or improperly connected	<ul style="list-style-type: none"> Turn both hot and cold faucets fully on and make sure hoses are connected to correct faucets.
	Water valve screens are stopped up	<ul style="list-style-type: none"> Turn off the water source and remove the water connection hoses from the upper back of the washer. Use a brush or toothpick to clean the screens in the machine. Reconnect the hoses and turn the water back on.
	Cool/Cold Water when selecting Hot	<ul style="list-style-type: none"> This is normal. PerfectTemp senses water temperature and optimizes for best results. Cold water is added periodically when hot is selected.
	House water heater is not set properly	<ul style="list-style-type: none"> Make sure house water heater is delivering water at 120°F–140°F (48°C–60°C).
<i>Water pumped out before cycle is complete</i>	Lid lifted or cycle was put in pause for over 24 hours	<ul style="list-style-type: none"> Reset cycle.
<i>Water won't drain</i>	Drain hose is kinked or improperly connected	<ul style="list-style-type: none"> Straighten drain hose and make sure washer is not sitting on it. Top of drain outlet should be less than 6 ft (1.8 m) above floor.
<i>Washer pauses during wash cycle</i>	The Auto Soak Option was chosen	<ul style="list-style-type: none"> This is normal. The washer alternates between agitate and soak during some wash cycles to get your clothes cleaner with less wear.
<i>Washer pauses during spin cycle</i>	This is normal	<ul style="list-style-type: none"> The washer may pause during the spin cycle to remove soapy water more efficiently.
<i>Washer does not fill when lid is open</i>	This is normal	<ul style="list-style-type: none"> The lid must be closed for washer to fill or operate.

OPERATION	Possible Causes	What To Do	
Washer won't operate	Washer is unplugged	<ul style="list-style-type: none"> • Make sure cord is plugged securely into a working outlet. 	
	Water supply is turned off	<ul style="list-style-type: none"> • Turn both hot and cold faucets fully on. 	
	Controls are not set properly	<ul style="list-style-type: none"> • Check controls. 	
	Lid is open—safety feature prevents agitation and spinning when lid is up	<ul style="list-style-type: none"> • Close lid and reset cycle, to the beginning if necessary. 	
	Circuit breaker/fuse is tripped/blown	<ul style="list-style-type: none"> • Check house circuit breakers/fuses. Replace fuses or reset breaker. Washer should have a separate outlet. 	
	Electronics need to be reset	<ul style="list-style-type: none"> • Unplug washer, wait 2 minutes, plug back in and press Start. 	
	Start was not pressed	<ul style="list-style-type: none"> • Press Start. 	
	Lid magnet missing	<ul style="list-style-type: none"> • Call for service. 	
Time not shown on display	Unit filling	<ul style="list-style-type: none"> • This is normal. Estimated time remaining is updated during fill time. 	
Movement inside machine when shut off	Shifting mechanism is disengaging the motor	<ul style="list-style-type: none"> • When the machine is manually turned off, the shifter will disengage the motor before completely shutting down. If lid is raised before the motor is disengaged, it will resume when lid is closed. 	
Basket seems loose	Basket moves or rotates freely	<ul style="list-style-type: none"> • Washer basket does not have a traditional brake. Basket will move freely. This is normal. 	
PERFORMANCE	Possible Causes	What To Do	
Clothes too wet	Incorrect cycle selected.	<ul style="list-style-type: none"> • Make sure the cycle selected matches the load you are washing. Some fabrics will feel wetter when rinsed with cold water. 	
	Wash load out of balance	<ul style="list-style-type: none"> • Redistribute load in washer and run through Drain & Spin cycle. 	
Coloured spots	Incorrect use of fabric softener	<ul style="list-style-type: none"> • Check fabric softener package for instructions and follow directions for using dispenser. • Make sure you have selected the Fabric Softener option. • Pretreat stain and rewash. 	
	Dye transfer	<ul style="list-style-type: none"> • Sort whites or lightly coloured items from dark colours. 	
Grayed or yellowed clothes	Detergent amount	<ul style="list-style-type: none"> • Be sure to follow detergent manufacturer's directions. 	
	Hard water	<ul style="list-style-type: none"> • Use a water conditioner like Calgon brand or install a water softener. 	
	Water is not hot enough	<ul style="list-style-type: none"> • Make sure water heater is delivering water at 120°F–140°F (48°C–60°C). 	
	Washer is overloaded	<ul style="list-style-type: none"> • Loosely load clothes no higher than the top row of holes in the washer basket. For best results, load items around the outside of the basket. 	
	Detergent is not dissolving	<ul style="list-style-type: none"> • Add detergent to the wash basket before you load clothes. 	
	Dye transfer	<ul style="list-style-type: none"> • Sort clothes by colour. If fabric label states wash separately, unstable dyes may be indicated. 	
Lint or residue on clothes	Clothes are air or line dried	<ul style="list-style-type: none"> • If you do not dry your clothes with a clothes dryer, your clothes may retain more lint. 	
	Incorrect sorting	<ul style="list-style-type: none"> • Separate lint producers from lint collectors. 	
	Washing too long	<ul style="list-style-type: none"> • Wash small loads for a shorter time than larger loads. 	
	Detergent not dissolving		<ul style="list-style-type: none"> • Add detergent to wash basket before you load clothes. • Try a liquid detergent. • Use warmer water temperature.
		Overloading	<ul style="list-style-type: none"> • Loosely load clothes in the washer basket. For best results, load items around the outside of the basket.
		Incorrect use of fabric softener	<ul style="list-style-type: none"> • Check fabric softener package for instructions and follow directions for using dispenser. • Make sure you have selected the Fabric Softener option.

Before you call for service...



Troubleshooting Tips

PERFORMANCE (cont.)	Possible Causes	What To Do
Pilling	Result of normal wear on poly-cotton blends and fuzzy fabrics	<ul style="list-style-type: none"> • While this is not caused by the washer, you can slow the pilling process by washing garments inside out.
Snags, holes, tears, rips or excessive wear	Pins, snaps, hooks, sharp buttons, belt buckles, zippers and sharp objects left in pockets	<ul style="list-style-type: none"> • Fasten snaps, hooks, buttons and zippers. • Remove loose items like pins, objects in pockets and sharp buttons. • Turn knits (which snag easily) inside out.
	Undiluted chlorine bleach	<ul style="list-style-type: none"> • Check bleach package instructions for proper amount. • Never add undiluted bleach to wash or allow clothes to come in contact with undiluted bleach.
	Chemicals like hair bleach or dye, permanent wave solution	<ul style="list-style-type: none"> • Rinse items that may have chemicals on them before washing.
Wrinkling	Improper sorting	<ul style="list-style-type: none"> • Avoid mixing heavy items (like work clothes) with light items (like blouses). • Try a fabric softener.
	Overloading or incorrect water level	<ul style="list-style-type: none"> • Loosely load clothes in the washer basket.
	Incorrect wash and dry cycles	<ul style="list-style-type: none"> • Match Cycle selection to the type of fabric you are washing (especially for easy care loads).
	Repeated washing in water that is too hot	<ul style="list-style-type: none"> • Wash in warm or cold water.
SOUNDS	Possible Causes	Reason
"Metallic clicking"	Shifter mechanism is engaging or disengaging	<ul style="list-style-type: none"> • The drive system will engage at the start of agitate and disengage when agitate is complete. This occurs multiple times during the wash.
Back and forth "swoosh" or light "clicking" sound during agitate	Electric motor reversing direction	<ul style="list-style-type: none"> • This machine has a drive system that doesn't use gears. This sound is the motor rotating back and forth to clean your laundry.
Quick short agitation sounds at end of agitate	Clothing redistribution	<ul style="list-style-type: none"> • At the end of agitate, the motor makes short agitation strokes to redistribute the load.
"Click" when water stops filling	Relay switch	<ul style="list-style-type: none"> • The relay makes a click sound when activated. The water level activates the relay and stops filling.
"Clicking" behind Control Panel during fill	Automatic Temperature Control Valve	<ul style="list-style-type: none"> • Two valves mix cold and hot water. The "clicking" is when either valve turns on or off to raise or lower the fill water temperature.
Water flow changes during fill	Automatic Temperature Control Valve	<ul style="list-style-type: none"> • Two valves mix cold and hot water. The flow changes when either valve turns on or off to raise or lower the fill water temperature.
Motor "whining up" or "coasting down" in spin	Motor ramping up/down during spin cycle	<ul style="list-style-type: none"> • The motor will speed up incrementally during the spin cycle. When spin is complete, it will coast until it stops.
"Humming"	Water drain pump	<ul style="list-style-type: none"> • The drain pump will make a humming sound when pumping out water after agitation stops and continue until spin is complete.
"Gurgling"	Water drain pump	<ul style="list-style-type: none"> • When the pump starts drawing in air, it starts to gurgle. The washer should then begin spinning and the sound will continue until it is done spinning.
Water "swishing"	This is normal	<ul style="list-style-type: none"> • This washer uses a Infusor™ wash action. Water swishing while the unit is agitating is normal, especially with smaller loads.
Washer is noisy	Washer is uneven	<ul style="list-style-type: none"> • To level the front of the washer, adjust the front leveling legs by rotating the individual leg in the proper direction for up or down. To level the back of the washer, lift the back of the machine 4" (11 cm) and set down.
	Shipping rod is still assembled in the unit	<ul style="list-style-type: none"> • To remove the shipping rod from the washer, pull the yellow tag and remove the attached rod from the bottom right hand side of the washer.

GE Washer Warranty.



All warranty service provided by our authorized service technicians. To schedule service, call **800.561.3344**. Please have serial number and model number available when calling for service.

Staple your receipt here.
Proof of the original purchase date is needed to obtain service under the warranty.

For The Period Of: We Will Replace:

One Year

From the date of the original purchase

Any factory specified part of the washer which fails due to a defect in materials or workmanship. During this **limited one-year warranty**, we will also provide, **free of charge**, all labor and related service to replace the defective part.

What Is Not Covered:

- Service trips to your home to teach you how to use the product.
- Improper installation, delivery or maintenance.
- Failure of the product if it is abused, misused, or used for other than the intended purpose or used commercially.
- Replacement of house fuses or resetting of circuit breakers.
- Products which are not defective or broken, or which are working as described in the Owner's Manual.
- Damage to the product caused by accident, fire, floods or acts of God.
- Incidental or consequential damage caused by possible defects with this appliance.
- Defects or damage due to operation in freezing temperatures.
- Damage caused after delivery.
- Product not accessible to provide required service.

EXCLUSION OF IMPLIED WARRANTIES—Your sole and exclusive remedy is product repair as provided in this Limited Warranty. Any implied warranties, including the implied warranties of merchantability or fitness for a particular purpose, are limited to one year or the shortest period allowed by law.

This warranty is extended to the original purchaser and any succeeding owner for products purchased in Canada for home use within Canada. If the product is located in an area where service by a GE Authorized Servicer is not available, you may be responsible for a trip charge or you may be required to bring the product to an Authorized GE Service location.

If you need to order replacement parts, we recommend that you only use GE factory specified parts. These parts are designed to work with your appliance and are manufactured and tested to meet GE specifications.

Some provinces do not allow the exclusion or limitation of incidental or consequential damages. This warranty gives you specific legal rights, and you may also have other rights which vary from province to province. To know what your legal rights are, consult your local or provincial consumer affairs office.

Warrantor: MC Commercial, Burlington, ON, L7T 5B6

Consumer Support.



GE Appliances Website

GEAppliances.ca

Have a question or need assistance with your appliance? Try the GE Appliances Website 24 hours a day, any day of the year! For greater convenience and faster service, you can now download Owner's Manuals, order parts or even schedule service on-line.

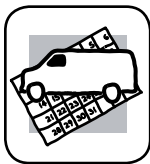

Schedule Service

GEAppliances.ca

Expert GE repair service is only one step away from your door. Call 800.561.3344 during normal business hours.

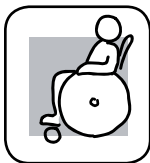

Real Life Design Studio

GEAppliances.ca

GE supports the Universal Design concept—products, services and environments that can be used by people of all ages, sizes and capabilities. We recognize the need to design for a wide range of physical and mental abilities and impairments. For details of GE's Universal Design applications, please call 800.561.3344.



Extended Warranties

GEAppliances.ca

If you wish to purchase an extended warranty on your appliance, please consult your local listings for an extended warranty provider.

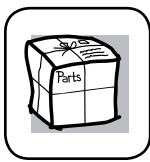

Parts and Accessories

GEAppliances.ca

Individuals qualified to service their own appliances can have parts or accessories sent directly to their homes. Order by phone at 800.661.1616 during normal business hours or consult your local listings for the nearest GE parts distributor.

If you need to order replacement parts, we recommend that you only use GE factory specified parts. These parts are designed to work with your appliance and are manufactured and tested to meet GE specifications.

Instructions contained in this manual cover procedures to be performed by any user. Other servicing generally should be referred to qualified service personnel. Caution must be exercised, since improper servicing may cause unsafe operation.



Contact Us

GEAppliances.ca

If you are not satisfied with the service you receive from GE, contact us on our Website with all the details including your phone number, or write to:

Director, Consumer Relations
MC Commercial
1 Factory Lane, Suite 310
Moncton, N.B., E1C 9M3



Register Your Appliance

GEAppliances.ca

Register your new appliance on-line—at your convenience! Timely product registration will allow for enhanced communication and prompt service under the terms of your warranty, should the need arise. You may also mail in the pre-printed registration card included in the packing material.



Laveuse

Consignes de sécurité 2, 3

Consignes d'utilisation

Entretien et nettoyage
de la laveuse..... 7
Panneau de commandel..... 4
Réglage des commandes 4-5
Fonctions 6, 7
Chargement et Utilisation
de la Laveuse 7

Conseils de dépannage ...8-10

Assistance à la clientèle

Assistance à la clientèle..... 12
Garantie 11



la buanderie à votre façon!

G158

Inscrivez ici les numéros de modèle et de série :

Numéro de modèle

Numéro de Série

Ces numéros sont inscrits sous le couvercle de la laveuse.

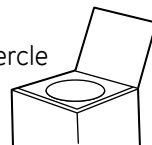

IMPORTANTES CONSIGNES DE SÉCURITÉ

VEUILLEZ LIRE TOUTES LES CONSIGNES AVANT UTILISATION.

▲ AVERTISSEMENT!

Pour votre sécurité, les informations contenues dans ce manuel doivent être suivies afin de minimiser les risques d'incendie ou d'explosion, de chocs électriques et d'éviter les dommages, les blessures corporelles voire la mort.



SÉCURITÉ DU CHAUFFE-EAU

Dans certaines conditions, de l'hydrogène gazeux peut être produit dans un chauffe-eau lorsque ce dernier n'a pas été utilisé pendant deux semaines ou plus. Dans ces conditions, l'hydrogène gazeux peut provoquer une explosion.

Si vous n'avez pas utilisé l'eau chaude depuis plus de deux semaines, évitez tout dommage ou blessure en ouvrant tous les robinets d'eau chaude et en les laissant couler pendant quelques minutes. Effectuez ce geste avant d'utiliser tout appareil électroménager branché au système d'eau chaude. Cette procédure simple permet à toute accumulation d'hydrogène gazeux de s'échapper. Comme ce gaz est inflammable, ne fumez pas, n'utilisez pas de flamme vive ou d'appareil électroménager pendant cette procédure.



INSTALLATION CORRECTE

Cette laveuse doit être correctement installée et positionnée conformément aux Instructions d'Installation avant toute utilisation. Si vous n'avez pas reçu de fiche contenant les consignes d'installation, vous pouvez vous en procurer une sur le site **ELECTROMENAGERSGE.CA** ou en appelant le **1.800.561.3344**.

- Installez ou entreposez votre appareil dans un endroit où il ne sera pas exposé au gel ou aux intempéries qui pourraient causer des dommages permanents et annuler la garantie.
- Mettez correctement la laveuse à la terre conformément à tous les codes et règlements en vigueur. Suivez tous les détails donnés dans les Instructions d'Installation.
- Pour garantir une installation adéquate, laver petites brassées au cycle **Quick Rinse (Rinçage Rapide)** AVANT de laver la première brassée normale.
- Cette laveuse n'est pas fournie avec les tuyaux d'alimentation en eau.
GE vous recommande fortement d'utiliser des pièces d'usine. Une liste des tuyaux disponibles à l'achat est donnée cidessous. Ces tuyaux sont fabriqués et testés de façon à respecter les spécifications de GE.
GE vous recommande fortement d'utiliser des tuyaux d'alimentation en eau neuf. Les tuyaux se dégradent avec le temps et doivent être remplacés tous les 5 ans pour réduire le risque de rupture des tuyaux et/ou de dégâts des eaux.

Pièces et accessoires

Appelez le **1.800.661.1616** ou contactez votre marchand de pièces GE local.

Numéro de pièce

Accessoire

WH41X10207 Tuyaux en caoutchouc de 4 pi (1,2 mètres) pour l'alimentation en eau

OU

WX14X10005 Tuyaux tressé de 4 pi (1,2 mètres) pour l'alimentation en eau



VOTRE AIRE DE LESSIVE

- Gardez la zone autour et en dessous de la laveuse propre et exempte de tout matériau combustible tel que des charpies, du papier, des chiffons ou des produits chimiques.
- Une surveillance accrue est nécessaire lors de l'utilisation de cet appareil en présence d'enfants. Ne leur permettez pas de jouer sur le dessus, avec ou dans cette laveuse ou avec tout autre appareil électroménager.



LORSQUE VOUS UTILISEZ VOTRE LAVEUSE

N'utilisez cet appareil qu'aux fins prévues décrites dans le manuel d'utilisation

- N'essayez jamais d'ouvrir votre laveuse lorsque celle-ci est en marche. Attendez que la machine soit complètement arrêtée avant d'ouvrir le couvercle.
- Ne mélangez jamais de javellisant avec de l'ammoniaque ou des acides tels que du vinaigre et/ou de l'antirouille. Le mélange des différents produits chimiques peut produire des gaz toxiques pouvant entraîner la mort.
- Ne lavez pas et ne séchez pas des articles ayant été nettoyés, lavés, trempés ou tachés par des substances combustibles ou explosives (telles que la cire, l'huile, la peinture, l'essence, les substances dégraissantes, les solvants de nettoyage à sec, le pétrole, etc...). Ces substances peuvent dégager des vapeurs qui peuvent s'enflammer ou exploser. N'ajoutez pas ces substances à l'eau de lavage. N'utilisez pas et ne placez pas ces substances autour de votre laveuse ou de votre sècheuse pendant leur fonctionnement.
- Le processus de lavage peut réduire la résistance aux flammes des tissus. Pour éviter de tels résultats, suivez soigneusement les instructions de lavage et d'entretien données par le fabricant de vêtements.
- Pour réduire le risque de choc électrique, débranchez l'appareil de l'alimentation électrique ou débranchez la laveuse au niveau du panneau de distribution en retirant le fusible ou déclenchant le disjoncteur avant d'entreprendre toute activité d'entretien ou de nettoyage.
REMARQUE: L'appareil n'est **PAS** déconnecté de l'alimentation électrique lorsque vous faites tourner le bouton de sélection de programme sur la position Arrêt ou lorsque vous appuyez sur Pause.
- N'essayez jamais de faire fonctionner cet appareil s'il est endommagé, s'il ne fonctionne pas correctement, s'il est partiellement démonté ou si certaines des pièces sont manquantes ou cassées, y compris si le cordon d'alimentation est endommagé.



LORSQUE VOUS N'UTILISEZ PAS VOTRE LAVEUSE

- Fermez les robinets d'eau pour diminuer le risque de fuite en cas de cassure ou de rupture. Vérifiez l'état des tuyaux d'alimentation; GE vous recommande de les changer tous les 5 ans.
- Avant de mettre votre laveuse au rebut ou de la mettre hors service, retirez le couvercle pour éviter que les enfants ne se cachent à l'intérieur.
- N'essayez pas de réparer ou de remplacer une pièce de l'appareil, à moins d'une recommandation précise à cet effet dans ce manuel ou dans des instructions de réparation par l'utilisateur publiées que vous comprenez et pour lesquelles vous possédez les compétences requises.
- Ne modifiez jamais les commandes.



LISEZ ET SUIVEZ SOIGNEUSEMENT CES CONSIGNES DE SÉCURITÉ.

CONSERVEZ CES INSTRUCTIONS

A propos du tableau de commande—Guide de démarrage rapide.

Dans ce manuel, les commandes et l'aspect des éléments peuvent différer de votre modèle.

Étape 1



- Ajoutez l'assouplissant (sur les modèles équipés d'un distributeur d'assouplissant); voir page 6 pour plus d'information.
- Ajoutez le détergent. GE recommande l'utilisation de détergent à grande efficacité dans toutes les laveuses homologuées Energy Star.

Étape 2



- Placez les vêtements autour de l'infusor™ sans les comprimer. Toute surcharge pourrait avoir un impact négatif sur les performances de laveuse. Adaptez la taille de la brassée en conséquence.
- Fermez le couvercle.
REMARQUE: Le remplissage, essorage et agitation sont impossibles avec le couvercle ouvert.

Étape 3

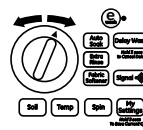

- Sélectionnez le programme de lavage
- Sélectionnez les options de lavage, y compris l'option Assouplissant.
- Sélectionnez les options.

Étape 4



- Appuyez sur **MARCHE**.

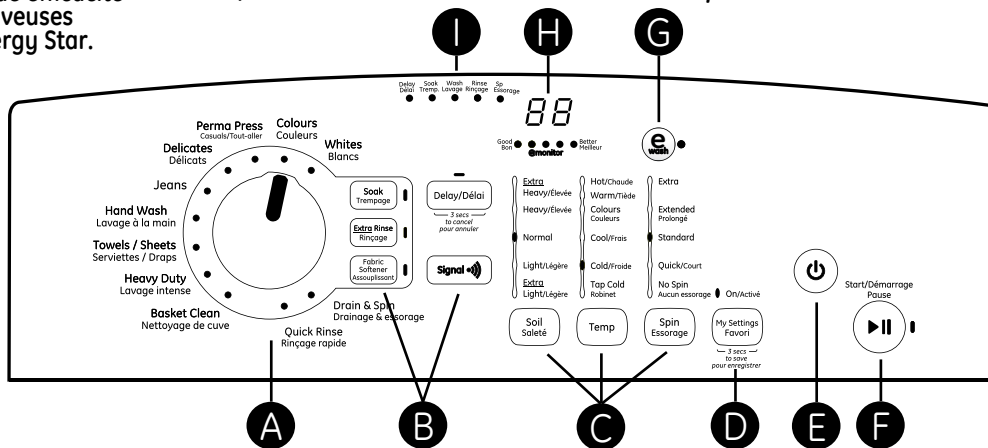

Commandes

A Cycles de lavage - Bouton de sélection des cycles

Le cycle de lavage contrôle le procédé de lavage. Le bouton peut être tourné dans une direction ou l'autre. Tourner le bouton de sélection des cycles après le démarrage d'un cycle arrêtera la laveuse et la réglera au cycle choisi. Appuyez sur **Start (Marche)** pour démarrer le nouveau cycle. Le tableau ci-dessous vous aidera à choisir un cycle qui correspond aux articles à laver.

eWash	Utilisez l'option eWash (Lavage économique) pour économiser l'énergie à des cycles de lavage spécifiques. eWash ne peut pas être utilisé pour les cycles Basket Clean (Nettoyage cuve), Quick Rinse (Rinçage rapide) et Drain & Spin (Drainage et essorage).
Whites (Blancs)	Pour le coton, le linge de maison, les vêtements de travail ou de sport peu sales à très sales. Ce cycle vous offre le lavage le plus performant pour la majorité des vêtements et est adapté à une utilisation quotidienne. Procure un lavage normal et se termine par un essorage à grande vitesse.
Colors (Couleurs)	Pour les cotons ou les mélanges de couleurs non solides au lavage ou les articles étiquetés pour le lavage à l'eau froide. Procure un lavage délicat et un essorage à grande vitesse.
Perm. Press (Tout-aller)	Pour les vêtements infroissables et sans repassage et les tricotés. Procure un lavage délicat avec périodes de trempage et essorage à basse vitesse.
Delicates (Déliçats)	Pour la lingerie et les tissus exigeant un entretien spécial, saleté légère à normale. Procure un lavage très délicat et un essorage à basse vitesse.
Jeans (Pantalons de Denim)	Pour pantalons de denim de saleté légère à moyenne. Procure un lavage délicat et un essorage à grande vitesse. (Pour les pantalons de denim très sales, utilisez le cycle Whites/Heavy Duty (Blancs/Lavage Intense).)
Hand Wash (Lavage à la Main)	Pour les articles étiquetés lavage à la main, de saleté légère. Procure un lavage extrêmement délicat et un essorage à très basse vitesse.
Towels/Sheets (Serviettes/Draps)	Périodes de brassage et de trempage adaptées aux serviettes et aux draps. Procure un lavage normal et un essorage à grande vitesse.
Heavy Duty (Lavage intense)	Un cycle exceptionnel pour les vêtements très sales ou tachés. Un cycle de trempage est ajouté et le cycle de brassage est prolongé pour un nettoyage en profondeur. Ce cycle plus puissant doit être utilisé avec circonspection.
Basket Clean (Nettoyage de Cuve)	Cycle utilisé pour nettoyer la cuve des résidus et éliminer les odeurs. Utilisation recommandée une fois par mois. REMARQUE : Ne jamais placer une brassée dans la cuve lors du cycle Basket Clean (Nettoyage de la cuve). Les articles de la brassée risquent d'être endommagés ou contaminés. Consultez la section Entretien et nettoyage .
Quick Rinse (Rinçage Rapide)	Rince et essore des articles non sales lorsque seul un rinçage est désiré. Procure un essorage à grande vitesse.
Drain & Spin	(Drainage et essorage) Pour vidanger la cuve et essorer les vêtements. Procure un essorage à grande vitesse.

B Options

Autosoak (Trempage minuté)

Cette fonction débute par un brassage court, effectue ensuite un trempage d'une durée spécifiée, puis termine le reste du cycle automatiquement. Sur certains modèles, cette option est située sur le bouton de sélection des cycles.

Extra Rinse (Extra rinçage)

Lorsque vous utilisez un supplément de détergent ou de javellisant pour laver des vêtements très sales, utilisez l'option **Extra Rinse** (Extra rinçage) pour mieux éliminer les résidus.

Fabric Softener (Assouplissant)

Choisissez cette option lorsque vous ajoutez un assouplissant dans la laveuse ou pour sélectionner **Power Rinse** (Rinçage puissant).

REMARQUE : N'utilisez pas un assouplissant qui distribue des billes. Ce type d'assouplissant ne fonctionne pas correctement avec les laveuses ultra-performantes.

Delay Wash (Délai)

Sur certains modèles, une pression répétée sur la touche **Delay Wash** donne les délais suivants : 30 minutes, 1 heure, 3 heures, 6 heures, 9 heures, puis retour à l'absence de délai (0 minute).

Sur d'autres modèles, la séquence est la suivante : 2 heures, 4 heures, 8 heures, puis retour à l'absence de délai (0 heure).

Sur tous les modèles, une pression sur la touche **Delay Wash** pendant 3 secondes effectue un retour à l'absence de délai (quel que soit le délai choisi précédemment).

Signal (Signal)

Utilisez la touche Signal pour changer le volume sonore du signal de fin de cycle. Appuyez sur la touche jusqu'à obtenir le niveau désiré ou même l'absence de son.

C Settings (Réglages)

Des réglages personnalisés pour le brassage (**Soil - Saleté**), la température de l'eau (**Temp**) et l'essorage (**Spin - Essorage**) peuvent être sélectionnés, depuis un minimum (bas de la colonne) jusqu'à un maximum (haut de la colonne). En général, l'énergie utilisée augmente avec la hauteur dans la colonne.

D My Settings (Favori)

À mesure que l'on tourne le bouton de sélection des cycles, les réglages **Soil**, **Temp** et **Spin** passent à des valeurs pré-réglées par défaut. Si vous souhaitez un réglage différent, appuyez sur la ou les touches appropriées. Maintenez ensuite enfoncée la touche **My Settings** (Favori) pendant 3 secondes; la laveuse mémorisera les nouveaux réglages pour le cycle indiqué par le bouton de sélection. À l'avenir, ces nouveaux réglages seront automatiquement rappelés lorsque vous tournerez le bouton de sélection sur ce cycle. **REMARQUE** : L'option **My Settings** ne permet pas de régler le niveau sonore.

E Power (Activation de l'affichage)

Appuyez sur cette touche pour activer l'affichage. Si l'affichage est actif, appuyez sur cette touche pour mettre la laveuse en mode inactif. **REMARQUE** : Appuyer sur **POWER** ne coupe pas l'alimentation électrique de la laveuse.

F Start (Démarrage)

Appuyez sur **Start** pour débiter le cycle. **REMARQUE** : Le couvercle doit être fermé pour remplir la laveuse et démarrer le cycle. Appuyer sur **Start** une autre fois mettra le cycle en **Pause** et le voyant du cycle clignotera.

Pour continuer le cycle, appuyez sur **Start** à nouveau ou fermez le couvercle. Si la laveuse est en pause pendant plus de 24 heures, le cycle sera annulé. Pour arrêter un cycle, enfoncer la touche pendant 3 secondes. Si de l'eau demeure dans la laveuse, sélectionnez le cycle **Drain & Spin** (Drainage et essorage) pour vidanger la cuve et expulser l'eau.

Soulever le couvercle arrête le brassage ou l'essorage mais ne met pas le cycle en pause.

G eWash

Lorsque la touche **eWash** est enfoncée, le cycle passe aux réglages les plus économes en énergie et tous les voyants eMonitor s'allument pour indiquer l'activation des réglages d'économie d'énergie. Si vous changez les réglages, le nombre de voyants eMonitor diminuera (ou augmentera) pour indiquer la diminution ou l'augmentation des réglages éconergétiques.

H Display (Affichage)

L'affichage indique le temps à écouler avant la fin du cycle.

REMARQUE : La durée du cycle dépend du temps qu'il faut pour remplir la cuve, variable selon la pression d'eau à votre domicile. La minuterie intelligente enregistre le temps qu'il faut pour remplir la cuve et ajuste la durée totale en conséquence.

De plus, cet affichage fera défiler l'état de fonctionnement de la laveuse :

- **bALANCING** Début du cycle de rééquilibrage pour distribuer les vêtements. Arrête lorsque le rééquilibrage est terminé.
- **dELAY** Lorsque le lavage différé (**Delayed Wash**) a débuté. Remplacé par la durée estimée lorsque le cycle démarre.
- **End** Fin du cycle actuel.
- **FILL** Durant les premières 45 secondes du remplissage, le temps estimé pour terminer le cycle est affiché. Pour le reste du temps de remplissage, FILL apparaît jusqu'à la fin du remplissage.
- **LID** Le cycle s'est arrêté suite à l'ouverture du couvercle. Fermez le couvercle.
- **PAUSE** Le cycle s'est mis en pause suite à une pression de la touche **Start/Pause** et au réglage sur **Pause**. Appuyez sur la touche **Start** à nouveau pour redémarrer le cycle.

I Indicator lights (Voyants lumineux)

Cinq voyants DEL indiquent l'état actuel du fonctionnement, se déplaçant de gauche à droite avec la progression du cycle.

DSM Demand Side Management (Gestion de la demande) (sur certains modèles) - Lorsqu'elle est connectée sur le système de surveillance des taux de votre fournisseur d'énergie, la laveuse retardera son démarrage si les taux sont élevés. Les lettres « E » apparaîtront et le cycle sélectionné démarrera après un délai de 4 heures ou lorsque les taux seront bas ou modérés, selon ce qui surviendra en premier. Si les taux **ne** sont pas élevés, le cycle sélectionné démarrera immédiatement.

A propos des fonctions de la laveuse.

Ce modèle est équipé d'un système **DÉTECTION AUTOMATIQUE DE LA BRASSÉE**. Cette sélection vous donne automatiquement la quantité d'eau appropriée pour la taille et le type de brassée placée dans la laveuse. - La laveuse ne se remplira pas d'eau si la détection automatique de brassée est sélectionnée et le couvercle n'est pas fermé. Lorsque le couvercle est fermé, la laveuse commence à se remplir d'eau pour estimer la brassée.

Remarque : Ceci est une laveuse ultra-performante avec un lavage par Infusor™ qui demande une moins grande quantité d'eau tout en offrant un lavage efficace. Vous remarquerez peut-être que le niveau d'eau est plus bas que dans votre précédente laveuse. Ceci est normal pour une laveuse équipée d'un Infusor™.

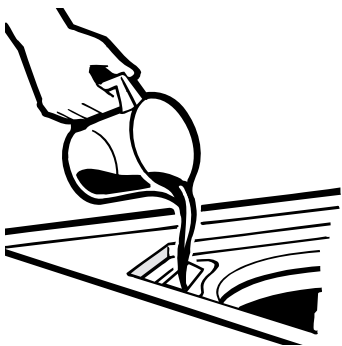

Distributeur de javellisant liquide

Au moment du remplissage de la laveuse, l'eau dilue le javellisant.

- 1 Vérifiez l'étiquetage des vêtements en cas d'instructions particulières.
- 2 Mesurez soigneusement la quantité de javellisant en suivant les instructions sur la bouteille.
 - Ne versez jamais de javellisant non dilué directement sur les vêtements ou dans le panier de la laveuse.
 - Ne versez pas de javellisant en poudre dans le distributeur de javellisant.
- 3 Avant de démarrer la laveuse, versez la quantité de javellisant mesurée directement dans le distributeur de javellisant. Évitez les éclaboussures et évitez de trop remplir le distributeur. Si vous préférez utiliser du javellisant en poudre, ajoutez-le dans le panier de lavage avec votre détergent.
 - Ne mélangez jamais de javellisant avec de l'ammoniaque ou des acides tels que du vinaigre et/ou de l'antirouille. Le mélange peut produire des gaz toxiques pouvant entraîner la mort.

Distributeur d'assouplissant (sur certains modèles)

Le distributeur d'assouplissant libère automatiquement l'assouplissant liquide au moment approprié du programme.

N'arrêtez pas la laveuse et n'ouvrez pas le couvercle pendant son premier essorage sinon le distributeur se videra précocement.

Ne versez jamais l'assouplissant directement sur les vêtements. Ceci pourrait les tâcher.

- 1 Soulevez le couvercle sur le haut du distributeur d'assouplissant.
- 2 Mesurez la quantité d'assouplissant requise dans le bouchon puis versez-le par le haut du distributeur. L'assouplissant s'écoulera dans le compartiment situé à l'intérieur du distributeur. Utilisez uniquement des assouplissants « Ultra » ou concentrés.
- 3 Fermez le couvercle en appuyant dessus. Assurez-vous que le couvercle est correctement fermé et enclenché.
- 4 Sélectionnez l'option assouplissant sur le tableau de commandes.

REMARQUE: Si vous remplissez trop le distributeur, l'assouplissant s'écoulera par les trous situés sur les côtés de l'Infusor™. Ne le remplissez pas trop.

REMARQUE : N'utilisez pas un assouplissant qui distribue des billes. Ce type d'assouplissant ne fonctionne pas correctement avec les laveuses ultra-performantes.

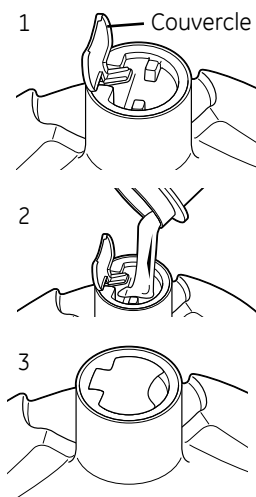

Nettoyage du distributeur d'assouplissant (sur certains modèles)

Le distributeur d'assouplissant est autonettoyant. Ce distributeur ne demande pas un entretien régulier comme sur les distributeurs d'assouplissant standards. Si nécessaire, essuyez les surfaces extérieures du distributeur. Si les composants internes du distributeur doivent être nettoyés, suivez les étapes ci-dessus après un programme:

- 1 Soulevez le couvercle du distributeur et faites tourner le distributeur dans le sens antihoraire en utilisant les 2 languettes comme indiqué. Sortez le distributeur de l'Infusor™.
- 2 Nettoyez tout dépôt à l'intérieur de l'Infusor™ avec un chiffon doux ou une brosse à dent. Assurez-vous que les trois trous au fond du distributeur permettant à l'assouplissant de s'écouler ne sont pas bouchés.
- 3 Écartez délicatement le couvercle du compartiment distributeur pour les séparer.
- 4 Essuyez les surfaces à l'aide d'un chiffon doux ou faites tremper les pièces dans une solution de 3,8 litres (1 gallon) d'eau contenant ¼ tasse de détergent liquide et 1 tasse de javellisant. Assurez-vous que le petit trou sur le dessus du couvercle et le tube correspondant ne sont pas obstrués.
- 5 Réassemblez le compartiment distributeur et le couvercle en les fermant d'un coup sec.
- 6 Remplacez l'ensemble distributeur dans l'Infusor™. Faites tourner le haut dans le sens horaire à l'aide des 2 languettes comme indiqué. Appuyez sur le couvercle pour fermer le distributeur. Assurez-vous que le couvercle est correctement fermé et enclenché.

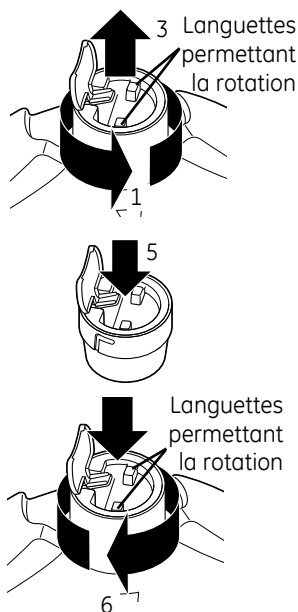

Observez toujours les recommandations du fabricant indiquées sur les étiquettes d'entretien.



Tri du linge

STriez par couleur (blancs, couleurs claires, couleurs), niveau de saleté, type de tissu (coton, entretien facile, délicats) et, au cas où le tissu produit de la charpie

(tissu éponge, chenille) ou accumule de la charpie (velours de coton, velours côtelé).

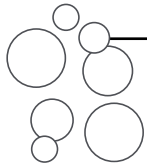

Utilisation correcte du détergent

Ajoutez le détergent avant d'ajouter les articles à laver pour que le détergent soit plus efficace. L'utilisation d'une quantité insuffisante ou trop importante de détergent est une cause courante de problème de lavage.

Vous pouvez utiliser moins de détergent si vous avez une eau douce, une brassée plus petite ou peu sale.

En cas de taches, prétraitez les articles en suivant les instructions données sur l'étiquette. Toute application de détachant doit être faite dans le panier de la laveuse pour éviter de trop vaporiser l'article et d'éviter de décolorer les graphismes ou le couvercle.

GE recommande l'utilisation de détergent à grande efficacité dans toutes les laveuses homologuées Energy Star. Les détergents HE sont formulés pour fonctionner avec des programmes utilisant un faible volume d'eau de lavage et de rinçage. Les détergents HE réduisent les problèmes de moussage trop important associés aux détergents habituels.

Lorsque vous utilisez des détergents à haut rendement (HE) ou concentrés, consultez les recommandations données sur l'étiquette du produit pour déterminer les quantités optimales requises pour des résultats optimum. Une quantité trop importante de détergent peut avoir un impact négatif sur l'efficacité du lavage.



Chargement de la laveuse

Placez les vêtements dans le panier de la laveuse sans les comprimer. Lorsque vous placez des articles mouillés dans la laveuse, assurez-vous que le niveau d'eau/ de linge est assez élevé pour permettre aux articles de bouger librement. Le niveau d'eau doit juste recouvrir les articles. Pour ajouter du linge après avoir démarré un programme, soulevez le couvercle et submergez les articles supplémentaires à proximité de l'agitateur.

- N'enroulez pas des articles de grande longueur tels que des draps ou des pantalons autour de l'infusor.
- Ne lavez pas les tissus imbibés de substances inflammables (cires, liquides de nettoyage, etc.).
- Le lavage et l'essorage ne sont pas en marche lorsque le couvercle est ouvert, toutefois, la minuterie continuera à fonctionner.

Entretien et nettoyage de la laveuse.



Panier: Laissez le couvercle ouvert après une lessive pour permettre l'évaporation de l'humidité. Si vous souhaitez nettoyer le panier, utilisez un linge propre et doux légèrement imbibé de détergent liquide, puis rincez. (N'utilisez pas de produits nettoyants abrasifs).

Utilisez le cycle **Basket Clean (Nettoyage de Cuve)** :

L'utilisation de la machine dans un espace humide pendant une période prolongée peut provoquer l'accumulation de la moisissure noire et des germes dans l'air à l'intérieur de la cuve de lavage, lesquels peuvent affecter votre santé. Le fait de nettoyer la cuve de lavage de façon régulière sur une base mensuelle à l'aide de l'option **Basket Clean (Nettoyage de Cuve)** va la maintenir dans un état propre pour une utilisation hygiénique.

- 1 Ajoutez un nettoyant de cuve ou un produit séquestrant en oxyde de calcium dans le bac de distribution du détergent.
 - Ne dépassez pas la limite de détergent maximum lorsque vous l'ajoutez. Le détergent peut rester dans la cuve à laver après le nettoyage.
 - **Lorsque vous utilisez l'eau de javel liquide avec chlore**, chargez-la dans le compartiment correspondant.
 - **Si vous utilisez un détergent en poudre**, tirez le godet du détergent liquide et ajoutez le détergent dans le compartiment de lavage principal.
 - **Si vous utilisez des comprimés de nettoyage**, mettez-les directement dans la cuve de lavage.
- 2 Appuyez sur le bouton **Power**.
- 3 Tournez le bouton de sélection sur **BASKET CLEAN**.
- 4 Appuyez sur le bouton **Start**.

NOTES:

- Ne chargez jamais le linge lorsque vous utilisez l'option **Basket Clean (Nettoyage de Cuve)**. Le linge peut être endommagé ou contaminé. Assurez-vous que vous nettoyez la cuve à laver lorsqu'elle est vide.
- Il est recommandé laissez le couvercle ouverte après utilisation pour maintenir cuve propre.
- Il est recommandé d'utiliser le cycle **Basket Clean (Nettoyage de Cuve)** une fois par mois.
- Si vous remarquez de la rouille ou sentez une odeur de mois. utilisez le cycle **Basket Clean (Nettoyage de Cuve)** pendant 3 semaines consécutives.

Couvercle en verre : Utilisez un chiffon propre et doux et une solution de vinaigre et d'eau.

Tuyaux de remplissage : GE vous recommande de les changer tous les 5 ans.

Extérieur: Essuyez immédiatement tout produit renversé à l'aide d'un chiffon humide. Evitez de frapper la surface avec des objets tranchants.

Intérieur: L'utilisation occasionnelle d'un programme contenant du javellisant maintiendra votre laveuse propre.

Déménagement et Entreposage : Demandez à un réparateur de vidanger l'eau de la pompe et des tuyaux. Consultez la Notice d'Installation fournie avec l'appareil pour des informations sur la procédure à suivre pour réinstaller la cale d'expédition qui immobilise la cuve pendant le déménagement. Pour de plus amples informations, consultez le site **ELECTROMENAGERSGE.CA** ou appelez **800.561.3344**. Entrez la laveuse à l'abri des intempéries.

Vacances prolongées : Coupez l'alimentation en eau au niveau des robinets. Vidangez l'eau des tuyaux en cas de risque de gel.

Avant d'appeler un réparateur...



Conseils de dépannage

Economisez du temps et de l'argent ! Consultez les tableaux sur les pages suivantes ou consultez ELECTROMENAGERSGE.CA. Vous n'aurez peut-être pas besoin d'appeler un technicien.

EAU	Causes Possibles	Que Faire
Le niveau d'eau semble bas	Ceci est normal	<ul style="list-style-type: none"> L'eau ne couvre pas nécessairement le linge. Ceci est normal pour les laveuses ultra-performantes.
La laveuse se remplit d'eau et se vide en même temps	Le tuyau de vidange vertical est trop bas	<ul style="list-style-type: none"> Le tuyau de vidange vertical doit être au-dessus de 76 cm (30 po).
Moussage excessif	Trop de détergent	<ul style="list-style-type: none"> Mesurez soigneusement la quantité de détergent. Utilisez moins de détergent si vous avez une eau douce, une brassée plus petite ou du linge peu sale.
	Type de détergent	<ul style="list-style-type: none"> Adoptez un détergent ne.
Fuites d'eau	Eau douce	<ul style="list-style-type: none"> Utilisez moins de détergent.
	Utilisation d'une trop grande quantité de détergent dans la laveuse	<ul style="list-style-type: none"> Utilisez moins de détergent. Utilisez moins de détergent si vous avez, une eau douce, une brassée plus petite ou du linge peu sale.
	Type de détergent	<ul style="list-style-type: none"> Adoptez un détergent ne.
	Les tuyaux de remplissage ou de vidange sont mal branchés	<ul style="list-style-type: none"> Assurez-vous que les branchements d'eau soient bien serrés au niveau des robinets et les rondelles en caoutchouc ont bien été mises en place. Assurez-vous que l'extrémité du tuyau de vidange est correctement insérée et fixée à l'évacuation.
	La canalisation d'évacuation du domicile est peut être bouchée	<ul style="list-style-type: none"> Vérifiez la plomberie du domicile. Vous aurez peut-être besoin d'appeler un plombier.
	Tuyau de vidange desserré	<ul style="list-style-type: none"> Assurez-vous que le tuyau de vidange est correctement réinstallé à l'arrière de la laveuse et que les deux vis de fixation sont correctement installées.
	Le tuyau de vidange frotte contre le mur	<ul style="list-style-type: none"> Assurez-vous que le tuyau de vidange n'est pas en contact avec le mur. Ceci peut provoquer une usure excessive du tuyau.
	Pression d'eau constante vers les tuyaux de remplissage	<ul style="list-style-type: none"> Resserrez les tuyaux au niveau des robinets et fermez les robinets après chaque utilisation. Vérifiez l'état des tuyaux de remplissage, ils doivent être remplacés tous les 5 ans.
La température de l'eau semble incorrecte	L'utilisation d'eau aux températures plus basses permettra une meilleure efficacité énergétique	<ul style="list-style-type: none"> Les nouveaux détergents ont été formulés pour obtenir une bonne performance de lavage à des températures plus basses.
	La commande n'est pas bien réglée	<ul style="list-style-type: none"> Vérifiez le contrôle de la température de l'eau et ajustez.
	L'alimentation en eau est fermée ou branchée incorrectement	<ul style="list-style-type: none"> Ouvrez complètement les robinets d'eau chaude et froide et assurez-vous que les tuyaux soient branchés aux bons robinets.
	Les filtres des soupapes sont obstrués	<ul style="list-style-type: none"> Fermez le robinet et retirez les raccords de tuyaux à l'arrière supérieur de la laveuse. Nettoyez les filtres de la laveuse à l'aide d'une brosse ou d'un cure-dent. Rebranchez les tuyaux et ouvrez les robinets.
	Eau Froide/fraiche lorsque Chaud est sélectionné	<ul style="list-style-type: none"> Ceci est normal. PerfecTemp détecte la température de l'eau et optimise l'efficacité de la laveuse. L'eau froide est ajoutée à intervalles réguliers lorsqu'un lavage à chaud est sélectionné.
Le chauffe-eau n'est pas réglé correctement	<ul style="list-style-type: none"> Assurez-vous que le chauffe-eau produit une eau à une température variant de 48 à 60°C (120 à 140°F). 	
L'eau est vidangée avant la fin du programme	Le couvercle n'est pas fermé ou le programme a été en pause pendant plus de 24 heures	<ul style="list-style-type: none"> Réinitialisez le programme.
La laveuse ne se vidange pas	Le tuyau de vidange est entortillé ou mal branché.	<ul style="list-style-type: none"> Redressez le tuyau de vidange et assurez-vous que la laveuse ne soit pas posée dessus. La partie supérieure du tuyau de vidange doit être à moins de 1,8 m (6 pi) du sol.
La laveuse s'arrête pendant le programme de lavage	L'option Prélavage ou Trempage automatique a été sélectionnée	<ul style="list-style-type: none"> Ceci est normal. La laveuse alterne entre agitation et trempage pendant certain programme de lavage pour obtenir des vêtements plus propres avec moins d'usure.
La laveuse s'arrête pendant l'essorage	Ceci est normal	<ul style="list-style-type: none"> La laveuse peut s'arrêter pendant l'essorage pour éliminer plus facilement l'eau savonneuse.
La laveuse ne se remplit pas lorsque le couvercle est ouvert	Ceci est normal	<ul style="list-style-type: none"> Le couvercle doit être fermé pour que la laveuse fonctionne ou se remplisse.

Performance	Causes Possibles	Que Faire
La laveuse ne fonctionne pas	La laveuse est débranchée	<ul style="list-style-type: none"> Assurez-vous que le cordon est bien branché dans la prise de courant.
	Les robinets sont fermés	<ul style="list-style-type: none"> Ouvrez complètement les robinets d'eau chaude et froide.
	Les commandes ne sont pas bien réglées	<ul style="list-style-type: none"> Vérifiez les commandes.
	Le couvercle est ouvert –le système de sécurité empêche l'agitation et l'essorage lorsque le couvercle n'est pas fermé	<ul style="list-style-type: none"> Fermez le couvercle et réinitialisez le programme si nécessaire.
	Le disjoncteur est déclenché ou le fusible est grillé	<ul style="list-style-type: none"> Vérifiez le disjoncteur et les fusibles du domicile. Remplacez les fusibles ou enclenchez le disjoncteur. La laveuse doit être branchée à une prise séparée.
	L'électronique doit être réinitialisée	<ul style="list-style-type: none"> Débranchez la laveuse, attendez 2 minutes, puis rebranchez-la et appuyez sur START (Marche).
	Vous n'avez pas appuyé sur la touche Marche	<ul style="list-style-type: none"> Appuyez sur START (Marche)
L'aimant du couvercle est manquant	<ul style="list-style-type: none"> Appelez un technicien. 	
La durée ne s'affiche pas	L'appareil est en train de se remplir	<ul style="list-style-type: none"> Ceci est normal. Le temps restant estimé est remis à jour pendant le remplissage.
Mouvement dans la machine lorsqu'elle est éteinte	L'embrayage désengage le moteur	<ul style="list-style-type: none"> Lorsque la machine est éteinte manuellement, l'embrayage désengage le moteur avant l'arrêt complet. Si le couvercle est ouvert avant que le moteur ne soit désengagé, le programme reprendra à la fermeture du couvercle.
Le panier semble desserré	Le panier bouge et tourne librement	<ul style="list-style-type: none"> Le panier de la laveuse n'est pas équipé de frein traditionnel. Il tourne librement. Ceci est normal.
Vêtements trop mouillés	Choix du programme d'essorage	<ul style="list-style-type: none"> Vérifiez que le programme choisi corresponde à la brassée que vous lavez. Certains tissus semblent plus humides lorsqu'ils sont rincés à l'eau froide.
	Brassée déséquilibrée	<ul style="list-style-type: none"> Redistribuez la brassée dans la laveuse et effectuez un programme. Vidange & Essorage
Taches de couleurs	Mauvaise utilisation de l'assouplissant	<ul style="list-style-type: none"> Vérifiez les recommandations sur l'emballage d'adoucissant et suivez les instructions d'utilisation du distributeur. Assurez-vous d'avoir sélectionné l'option Assouplissant. Prétraitez la tache et relavez l'article.
	Transfert de couleur	<ul style="list-style-type: none"> Triez les articles blancs et de couleur claire des articles de couleur foncée.
Vêtements grisâtres ou jaunis	Pas assez de détergent	<ul style="list-style-type: none"> Suivez bien les conseils du fabricant de détergent.
	Eau dure	<ul style="list-style-type: none"> Utilisez un adoucisseur de type Calgon ou installez un adoucisseur d'eau.
	L'eau n'est pas assez chaude	<ul style="list-style-type: none"> Assurez-vous que le chauffe-eau produit une eau à une température de 48 à 60°C (120 à 140°F).
	La laveuse est trop chargée	<ul style="list-style-type: none"> Placez les vêtements dans le panier de la laveuse sans les comprimer. Ajustez la taille de la brassée à la taille et à la matière des articles à laver. Pour de meilleurs résultats, ajoutez les articles sur l'extérieur du panier.
	Le détergent ne se dissout pas	<ul style="list-style-type: none"> Ajoutez le détergent avant de placer les articles dans la laveuse.
	Transfert de couleur	<ul style="list-style-type: none"> Triez les vêtements par couleur. Si l'étiquette de votre vêtement indique que celui-ci doit être lavé séparément, les couleurs ne sont peut-être pas stables.
Charpie ou résidu sur les vêtements	Les vêtements sont séchés à l'air ou sur une corde à linge	<ul style="list-style-type: none"> Si vous ne séchez pas votre linge dans une sècheuse, celui-ci peut retenir plus de charpie.
	Tri incorrect	<ul style="list-style-type: none"> Séparez le linge produisant de la charpie de celui qui la recueille.
	Le lavage est trop long	<ul style="list-style-type: none"> Lavez les petites brassées pendant une durée plus courte que pour les brassées plus volumineuses.
	Le détergent ne se dissout pas	<ul style="list-style-type: none"> Ajoutez le détergent avant de placer les articles dans la laveuse. Essayez un détergent liquide. Utilisez une eau plus chaude.
	Surcharge	<ul style="list-style-type: none"> Placez les vêtements dans le panier de la laveuse sans les comprimer. Ajustez la taille de la brassée à la taille et à la matière des articles à laver. Pour de meilleurs résultats, ajoutez les articles sur l'extérieur du panier.
	Mauvaise utilisation de l'assouplissant	<ul style="list-style-type: none"> Vérifiez les recommandations and follow sur l'emballage d'adoucissant. Assurez-vous d'avoir sélectionné l'option Assouplissant

Avant d'appeler un réparateur...

 Conseils de dépannage

PERFORMANCE	Causes Possibles	Que Faire
Boulochage	Usure normale des tissus en coton et polyester et des tissus duveteux	<ul style="list-style-type: none"> Même si ce problème n'est pas provoqué par la laveuse, vous pouvez l'atténuer en lavant les vêtements à l'envers.
Chicots, trous, accrocs, déchirures ou une usure excessive	Épingles, boutons-pression, crochets, boutons acérés, boucles de ceinture, fermetures éclair et objets pointus laissés dans les poches	<ul style="list-style-type: none"> Fermez les boutons-pression et les fermetures éclair et. Enlevez les articles lâches tels que les épingles, les objets dans les poches et les boutons acérés. Retournez les vêtements en maille (ceux dont les fils se tirent facilement).
	Javellisant à base de chlore non dilué	<ul style="list-style-type: none"> Vérifiez la quantité à utiliser sur l'emballage N'ajoutez jamais de javellisant non dilué dans la laveuse ou sur les vêtements
	Produits chimiques tels que décolorants capillaires teintures ou solutions pour permanente.	<ul style="list-style-type: none"> Rincez les articles souillés par ces produits avant de les laver.
Faux plis	Tri incorrect	<ul style="list-style-type: none"> Évitez de mélanger des articles lourds (vêtements de travail par exemple) avec des articles légers (chemisiers par exemple) Essayez d'utiliser un assouplissant.
	Surcharge	<ul style="list-style-type: none"> Placez les vêtements dans le panier de la laveuse sans les comprimer.
	Programmes de lavage et de séchage incorrects	<ul style="list-style-type: none"> Choisissez le programme correspondant au type de tissu que vous lavez (surtout en cas de brassée entretien facile).
	Lavages répétés dans une eau trop chaude	<ul style="list-style-type: none"> Lavez le linge dans une eau tiède ou froide.
BRUITS	Causes Possibles	Raison
« Cliquetis métalliques »	L'embrayage s'engage ou se désengage	<ul style="list-style-type: none"> Le système d'entraînement va s'engager au début du programme et se désengager à la fin du programme. Cela se produit à multiples reprises lors du lavage.
Des sifflements ou de cliquetis récurrents pendant l'agitation	Le moteur électrique change de direction	<ul style="list-style-type: none"> Cette machine est équipée d'un système d'entraînement qui petits n'a pas de mécanisme de transmission. Ce bruit provient du moteur qui tourne en avant et en arrière pour agiter le linge.
De petits bruits d'agitation à la fin de chaque agitation	Redistribution du linge	<ul style="list-style-type: none"> A la fin de l'agitation, le moteur effectue de plus courtes agitations pour redistribuer le linge.
Un « clic » lorsque le remplissage s'arrête	Relais	<ul style="list-style-type: none"> Le relais émet un déclic lorsqu'activé. Le détecteur de niveau d'eau active le relais lorsque le niveau d'eau désiré est atteint.
« Cliquetis » derrière le panneau de commande pendant le remplissage	Soupape de contrôle automatique de la température	<ul style="list-style-type: none"> Cette soupape mélange l'eau froide et chaude. Le « cliquetis » provient de la soupape qui s'ouvre et qui se ferme.
Modification écoulement d'eau pendant le remplissage	Soupape de contrôle automatique de la température	<ul style="list-style-type: none"> Cette soupape mélange l'eau froide et chaude. Le bruit change lorsque la soupape s'ouvre ou se ferme.
Le moteur « couine » ou est « en roue libre » pendant l'essorage	Le moteur accélère ou ralentit pendant l'essorage	<ul style="list-style-type: none"> Le moteur accélère par palier pendant l'essorage. A la fin de l'essorage, il ralentit jusqu'à l'arrêt complet.
"Bourdonnement"	Pompe de vidange de l'eau	<ul style="list-style-type: none"> La pompe de vidange émet un bourdonnement en pompant l'eau à la fin de l'agitation et continue jusqu'à la fin de l'essorage.
"Gargouillis"	Pompe de vidange de l'eau	<ul style="list-style-type: none"> Lorsque la pompe commence à aspirer de l'air, elle se met à gargouiller. La laveuse doit alors commencer à essorer et le bruit va se poursuivre jusqu'à la fin de l'essorage.
« Sifflement » d'eau	Cela est normal	<ul style="list-style-type: none"> Cette laveuse est équipée d'un Infusor™ pour améliorer le lavage. Le sifflement de l'eau pendant le brassage est un phénomène normal, en particulier pour les petites brassées.
La laveuse est bruyante	La laveuse n'est pas de niveau	<ul style="list-style-type: none"> Pour mettre l'avant de la laveuse de niveau, ajustez les pieds de mise à niveau en faisant tourner chaque pied pour les faire monter ou descendre. Pour mettre de niveau l'arrière de la laveuse, soulevez l'arrière de la machine de 11 cm (4 po) et posez-la.
	La cale d'expédition est toujours fixée à l'unité	<ul style="list-style-type: none"> Pour retirer la cale d'expédition de la laveuse, tirez la fixée à l'unité bas inférieure droite de la laveuse.

Garantie de laveuse GE.



Toutes les réparations sous garantie seront effectuées par nos centres de réparation autorisés. Appelez le **800.561.3344**.

Veuillez fournir le numéro de série et le numéro de modèle lorsque vous appelez pour obtenir le service.

Agrafez votre facture ici. Pour obtenir le service sous garantie, une preuve de la date d'achat initial est nécessaire.

Pour une période de: Nous remplacera gratuitement:

Un An

A partir de la date d'achat initial

Toute pièce de la laveuse qui s'avère défectueuse en raison d'un défaut de matériau ou de fabrication. Pendant cette **garantie limitée d'un an**, nous fournirons également **gratuitement** tous les frais de main d'œuvre et de déplacement du réparateur à votre domicile pour remplacer la pièce défectueuse.

Ce qui n'est pas couvert :

- Les déplacements à votre domicile pour vous expliquer l'utilisation de ce produit.
- Une mauvaise installation, livraison ou entretien.
- Une panne du produit si celui-ci est maltraité, mal utilisé ou utilisé à des fins autres que celles auxquelles il est destiné, ou utilisé commercialement.
- Le remplacement de fusibles de la maison ou la remise en marche d'un disjoncteur.
- Les produits qui ne sont pas défectueux ou brisés, ou qui fonctionnent conformément à la description du Manuel d'utilisation.
- Des dommages au produit causés par un accident, un incendie, une inondation ou une catastrophe naturelle.
- Tout dommage indirect ou consécutif causé par des pannes possibles de cet appareil électroménager.
- Les défauts ou les dommages causés par une utilisation à des températures sous le point de congélation.
- Des dommages après la livraison.
- Le service s'il est impossible d'avoir accès au produit.

EXCLUSION DE GARANTIES IMPLICITES – Votre seul et unique recours est la réparation du produit selon les dispositions de cette Garantie limitée. Toutes les garanties implicites, incluant les garanties de commercialité et d'adéquation à un usage spécifique, sont limitées à une année ou à la période la plus courte autorisée par la législation.

Cette garantie est offerte à l'acheteur initial, ainsi qu'à tout propriétaire subséquent d'un produit acheté au Canada en vue d'une utilisation domestique au Canada. Le service à domicile en vertu de la garantie sera fourni dans les régions où il est disponible et où Mabe estime raisonnable de le fournir.

LE GARANT N'EST PAS RESPONSABLE DES DOMMAGES INDIRECTS.

Garant : MC Commercial, Burlington, ON

Soutien au consommateur.



SiteWeb appareils électroménagers GE www.electromenagersge.ca

Vous avez une question ou vous avez besoin d'aide pour votre appareil électroménager? Contactez-nous par Internet au site www.electromenagersge.ca 24 heures par jour, tous les jours de l'année.

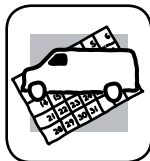

Service de réparations

1.800.561.3344

Service de réparations GE est tout près de vous.

Pour faire réparer votre électroménager GE, il suffit de nous téléphoner.

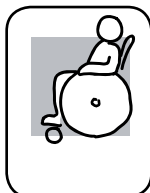

Studio de Conception Réaliste

Sur demande, GE peut fournir une brochure sur l'aménagement d'une cuisine pour les personnes à mobilité réduite.

Écrivez : Directeur, Relations avec les consommateurs, MC Commercial

Bureau 310, 1 Factory Lane

Moncton, N.B. E1C 9M3

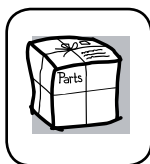

Pièces et Accessoires

Ceux qui désirent réparer eux-mêmes leurs électroménagers peuvent recevoir pièces et accessoires directement à la maison (cartes VISA, MasterCard et Discover acceptées).

Les directives stipulées dans le présent manuel peuvent être effectuées par n'importe quel utilisateur. Les autres réparations doivent généralement être effectuées par un technicien qualifié. Soyez prudent, car une réparation inadéquate peut affecter le fonctionnement sécuritaire de l'appareil.

Vous trouverez dans les pages jaunes de votre annuaire le numéro du Centre de service Mabe le plus proche. Autrement, appelez-nous au 1.800.661.1616.

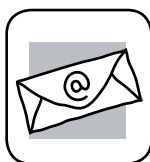

Contactez-nous

Si vous n'êtes pas satisfait du service après-vente dont vous avez bénéficié

Premièrement, communiquez avec les gens qui ont réparé votre appareil.

Ensuite, si vous n'êtes toujours pas satisfait envoyez tous les détails—numéro de téléphone compris—au

Directeur, Relations avec les consommateurs, Mabe Canada Inc

Bureau 310, 1 Factory Lane

Moncton, N.B. E1C 9M3



Inscrivez votre appareil électroménager

electromenagersge.ca

Inscrivez votre appareil électroménager en direct, aussitôt que possible. Cela améliorera nos communications et notre service après-vente. Vous pouvez également nous envoyer par la poste le formulaire d'inscription joint à votre documentation.