



www.johnsonhardware.com

INSTRUCTIONS

1601 SERIES Folding Door Hardware

For 3/4" (19mm) to 1 3/4" (45 mm) thick doors
12" (304mm) to 18" (456mm) wide weighing
up to 30 lbs. (13 kg.) each.

Para puertas de 19 mm ó 45 mm de espesor,
ancho de 304 mm a 456 mm que pesan hasta
13 kg cada una.

Pour portes de 19 mm à 45 mm d'épaisseur et
304 mm à 456 mm de largeur pesant jusqu'à
13 kg chacune.

PREPARE OPENING CAREFULLY: MAKE SURE CORNERS ARE SQUARE, HEADER IS LEVEL, AND JAMBS ARE STRAIGHT.
PREPARE LA ABERTURA CON CUIDADO : ASEGÚRESE QUE LAS ESQUINAS ESTÉN EN ESCUADRA, QUE LA CABECERA ESTÉ NIVELADA, Y QUE LAS JAMBAS ESTÉN RECTAS.
PREPAREZ L'OUVERTURE AVEC PRECAUTION: ASSUREZ VOUS QUE LES COINS SONT A ANGLE DROIT, QUE LE LINTEAU EST A NIVEAU ET QUE LES MONTANTS SONT DROITS.

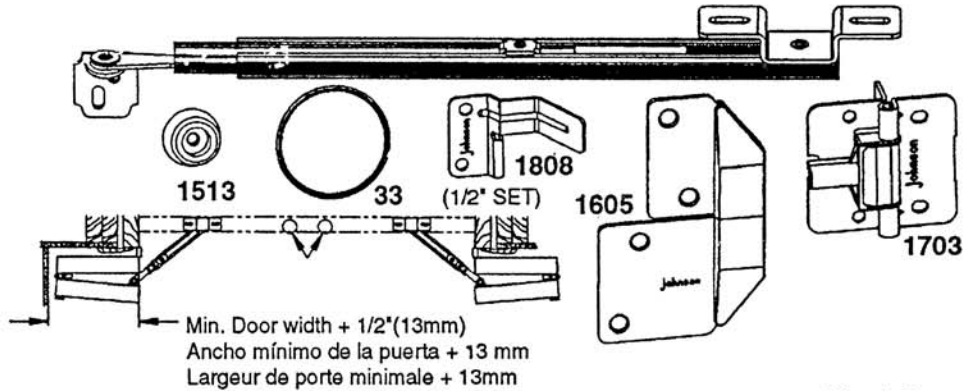
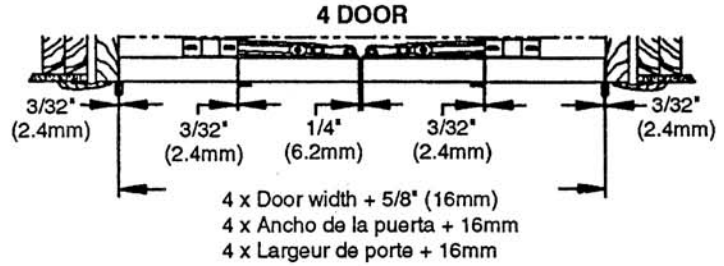
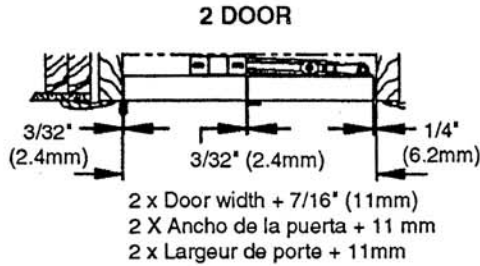

Min. 1/4" (6.2mm) trim reveal
 Contramarco de 6,2 mm. como mínimo
 Baguette visible minimale de 6.2 mm

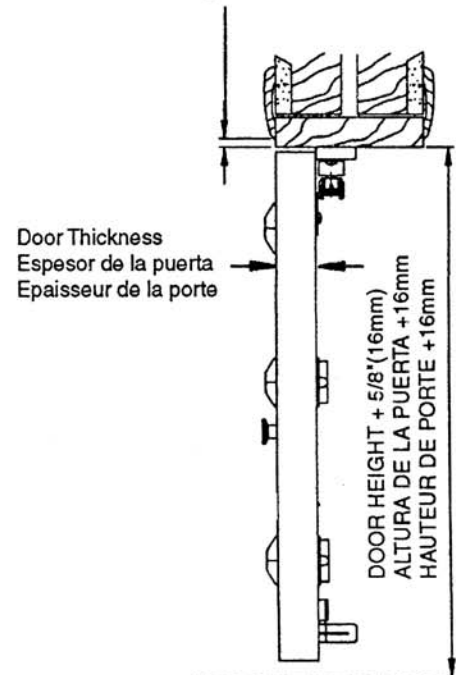
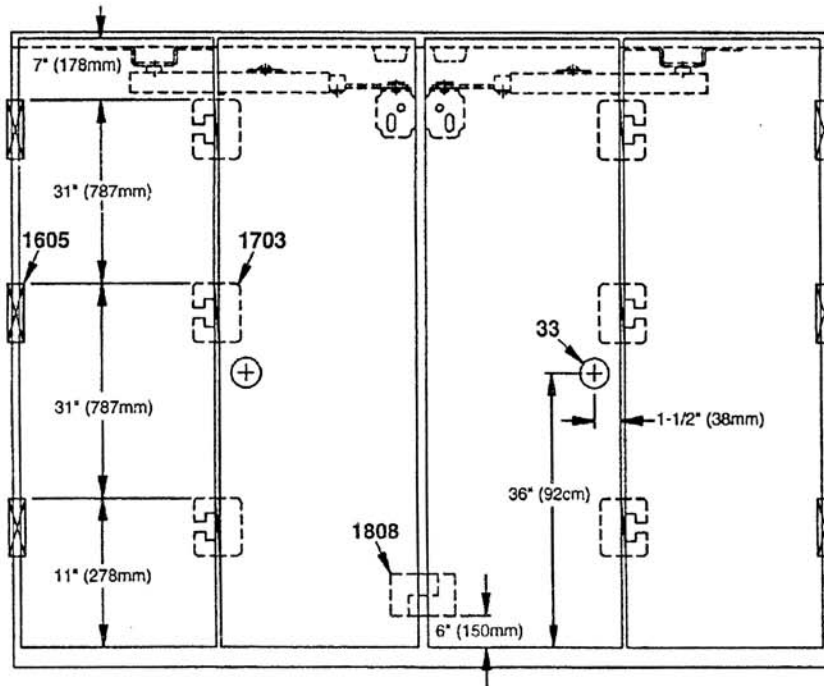

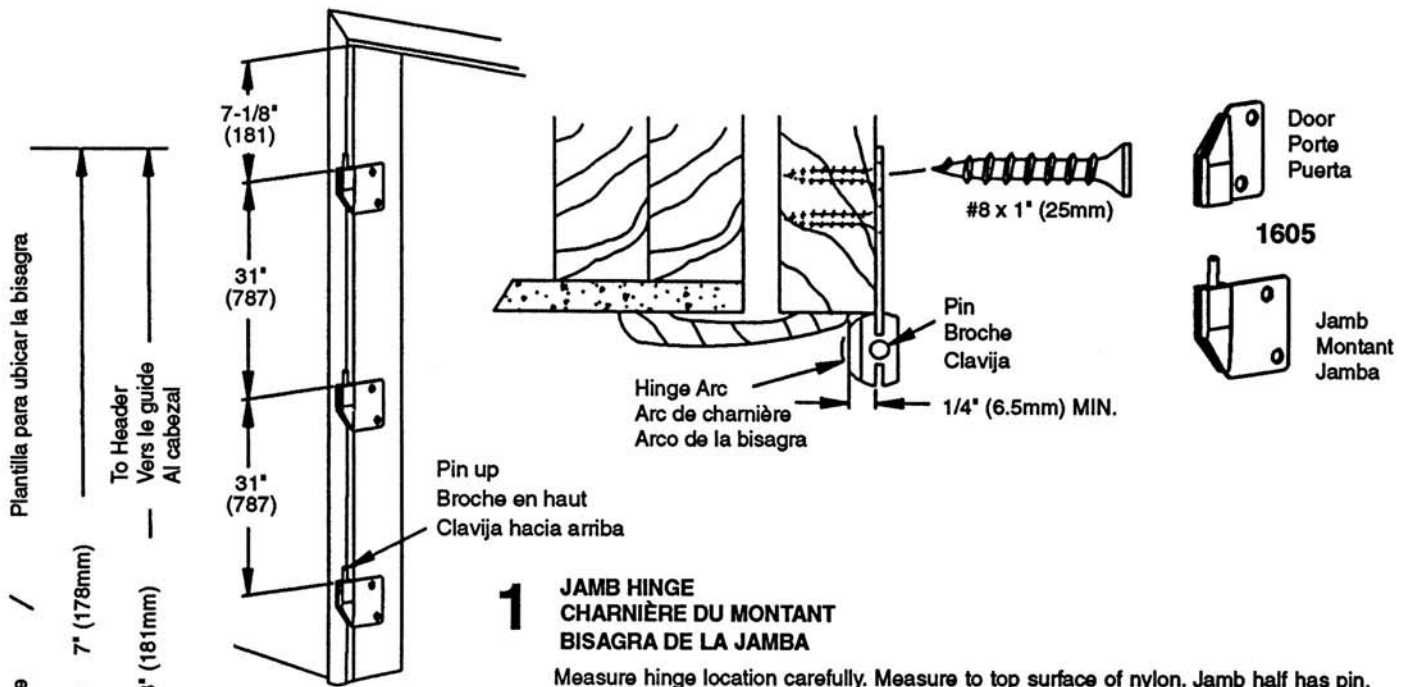

**1 JAMB HINGE
CHARNIÈRE DU MONTANT
BISAGRA DE LA JAMBA**

Measure hinge location carefully. Measure to top surface of nylon. Jamb half has pin, door half has hole for pin. Pin always points up. No mortising is required. Snug hinge against jamb and fasten in place. Be sure door trim has enough reveal for hinge to swing.

Mesurez l'emplacement de la charnière avec précaution. Mesurez jusqu' à la surface supérieure en nylon. La moitié du montant a la broche, la moitié de la porte a un trou pour la broche. La broche est toujours orientée vers le haut. Aucun mortaisage nécessaire. Montez la charnière contre le montant et fixez sur place. Assurez vous que la baguette porte permet à la charnière d'être battante.

Determina la ubicación de la bisagra cuidadosamente. Mida hasta la superficie superior de nilón. La mitad de la jamba tiene la clavija, la mitad de la puerta tiene los agujeros para la clavija. La clavija siempre mira hacia arriba. No se requiere mortaja. Coloque la bisagra contra la jamba firmemente y atornillela en su lugar. Asegúrese de que el contramarco de la puerta tenga suficiente espacio para que la bisagra gire.

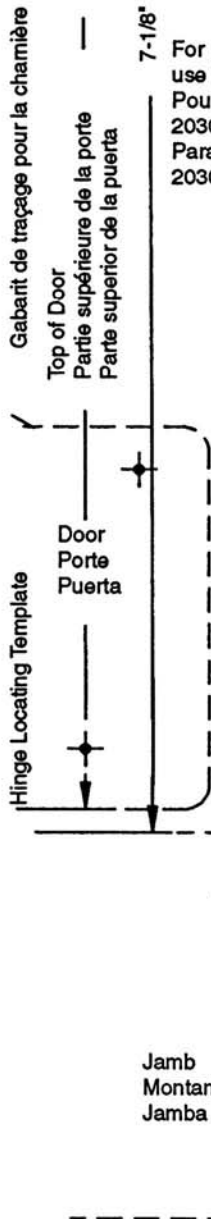

**2 DOOR HINGES
CHARNIÈRES DE PORTE
BISAGRA DE LA PUERTA**

Lay doors face down on flat surface. Align top edges. Insert 1703 Hinge fingers between doors. Fasten hinges to doors, nylon arm must point towards 1605 hinge. Measure accurately for location of 1605 hinge. Hang doors by inserting pin of 1605 jamb hinge half into door hinge half.

Déposez les portes face en dessous sur une surface plate. Aligner les côtés supérieurs. Insérer les doigts de charnière 1703 entre les portes. Fixez les charnières aux portes, le bras en nylon doit pointer vers la charnière 1605. Mesurez avec précision l'emplacement de la charnière 1605. Suspendre les portes en insérant la broche de la moitié du montant de la charnière 1605 dans la moitié de la porte.

Coloque las puertas mirando hacia abajo sobre una superficie plana. Ponga los bordes superiores en línea. Inserte los dedos de la bisagra 1703 entre las puertas. Atornille las bisagras a las puertas, el brazo de nilón debe mirar hacia la bisagra 1605. Medir precisamente para determinar la ubicación de la bisagra 1605. Instale las puertas al insertar la clavija de la mitad de la bisagra de la jamba 1605 en la mitad de la bisagra de la puerta.

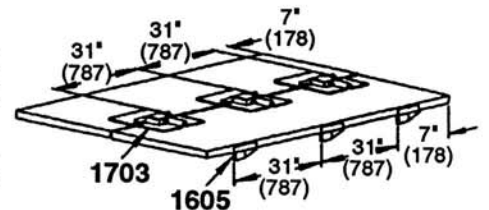
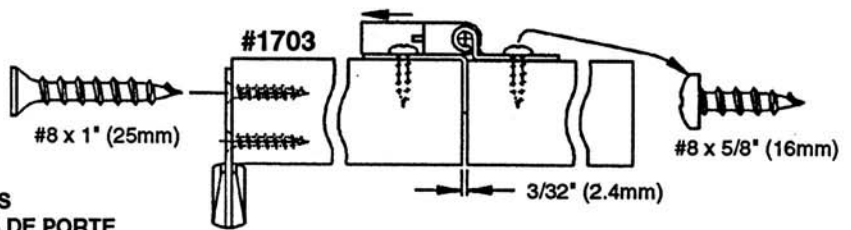

Left hand fold shown, reverse for right hand fold. Le repli gauche illustré, renversez pour le côté droit. Plegue de la izquierda ilustrado, revertir para realizar el plegue de la derecha.

3

HEAD STOP

Take standard stop material and mount to header after doors are hung. Fasten 1513 Stop to head stop, slightly extending over the edge as shown.

STOP TÊTE

Utilisez un matériel standard pour le Stop et montez sur le guide après que les portes soient suspendues. Fixez le Stop 1513 au stop tête, dépassant légèrement le côté comme illustré.

TOPE DEL CABEZAL

Ponga el material del tope estándar e instálelo en el cabezal después de instalar las puertas. Atornille el tope 1513 al tope superior, extendiéndolo apenas sobre el borde como se indica.

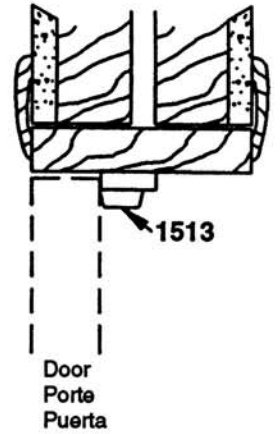
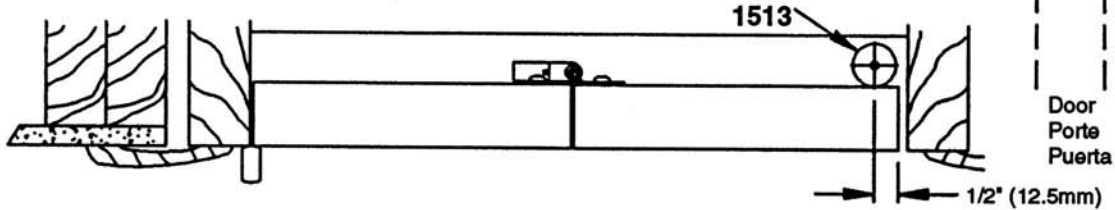

4

Adjust arm assembly: Measure one door and adjust arm length to equal one door width minus 1/4" (6mm).

Ajustez l'assemblage de bras: Mesurez une porte et ajustez la longueur du bras pour être égale à la largeur de la porte moins 6mm.

Ajuste del conjunto del brazo: Mida una puerta y ajuste la longitud del brazo para que sea igual al ancho de una puerta menos 6 mm.

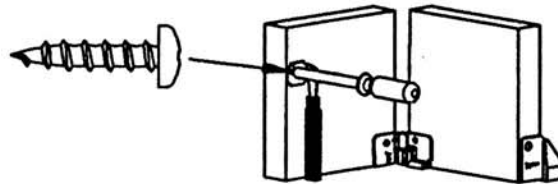
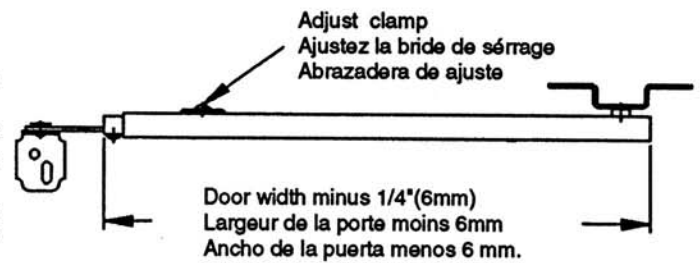

Bracket locating template
Gabarit pour l'emplacement du crochet
Plantilla para ubicar el soporte

5

Fasten Door Brackets: Use template below to mark location of screw holes on door. Fasten door bracket to door using slot only until final adjustments are made. Make sure screw is located in solid wood stile inside door. A minimum stile width of 7/8" (22mm) is required.

Fixez les crochets de la porte: Utilisez le gabarit de traçage ci-dessous pour marquer l'emplacement des trous de vis sur la porte. Fixez le crochet de porte à la porte en utilisant seulement la fente jusqu'à ce que les ajustements finaux sont faits. Assurez vous que la vis est localisée dans le bois solide du montant à l'intérieur de la porte. Une largeur minimale de 22mm du montant est requise.

Ajuste el soporte de la puerta: Use the plantilla que se incluye a continuación para marcar la ubicación de los agujeros de los tornillos en la puerta. Ajuste el Soporte de la puerta a la puerta usando la ranura solamente hasta que se realicen los ajustes finales. Asegúrese de que el tornillo se encuentre con el montante de madera dura dentro de la puerta. Se requiere un montante de 22 mm. de ancho como mínimo.

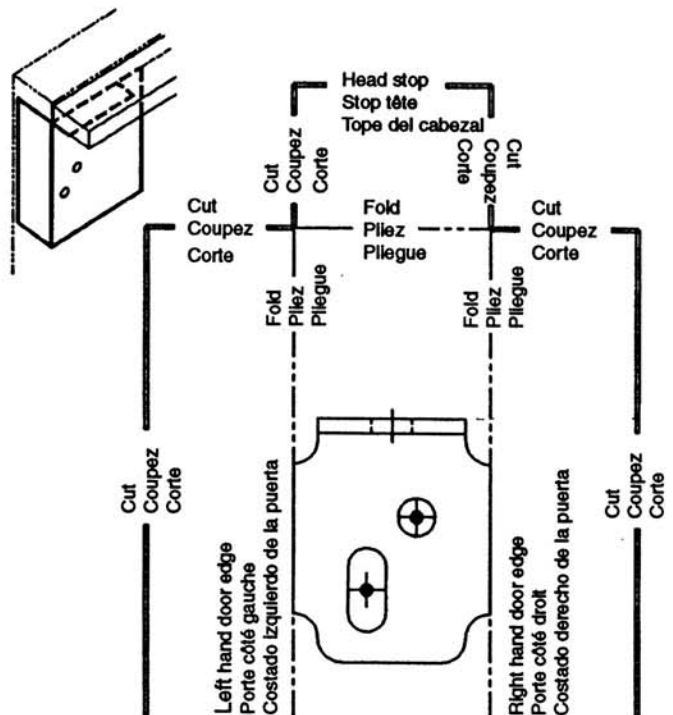

- 6 Adjust Arm assembly:** Open doors fully as shown. Swing arm to head stop and mount bracket flush with front edge of stop. Tighten screws in door bracket using center of slots. Check for proper operation, adjust header bracket if needed. Door operating sequence is shown. Lock door bracket in position with screw in round hole. (Step 5)

Ajustez l'assemblage de bras: Ouvrez les portes complètement comme indiqué. Articulez le bras vers le stop tête et montez le crochet au niveau du côté frontal du stop. Serrez les vis du crochet de la porte en utilisant les centres des fentes. Vérifiez le bon fonctionnement, ajustez le crochet du haut si nécessaire. La séquence de fonctionnement de la porte est illustrée. Fixez le crochet de porte en position avec le vis dans le trou rond. (Étape 5)

Ajuste del conjunto de brazos: Abra las puertas completamente como se indica. Ábrala hacia el tope superior y montar el soporte al ras con el borde delantero del tope. Ajuste los tornillos en el soporte de la puerta, usando las ranuras centrales. Verifique si la operación es correcta, ajuste el soporte del cabezal si fuera necesario. Se indica la secuencia de operación de la puerta. Trabe el soporte de la puerta en su lugar con el tornillo en el agujero redondo. (Paso 5)

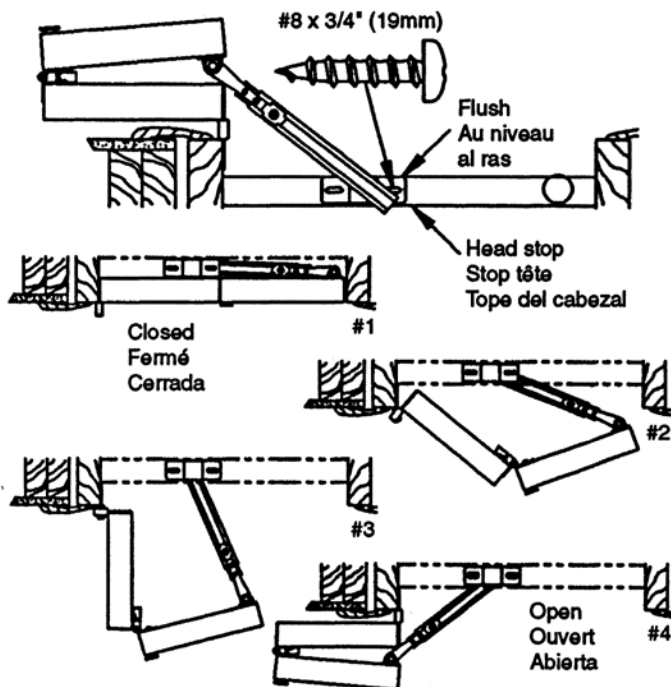

- 7 Attach knob:** Drill 3/16\"(5mm) hole, 36\"(920mm) from bottom of door, 1 1/2\"(38mm) from hinge edge of 2nd door as shown, or in a location to suit design of door. 1 1/8\"(28mm) doors may require breaking off screw at groove.

Attachez la poignée : Creusez un trou de 5mm, 920mm à partir du bas de la porte, 38mm du bord de la charnière de la deuxième porte comme indiqué ou dans un emplacement convenable pour la conception de la porte. Pour les portes de 28mm il peut s'avérer nécessaire de démonter la vis à la rainure.

Colocar la perilla: Perfore un agujero de 5 mm, 920 mm. desde la parte inferior de la puerta, 38 mm. desde el borde de la bisagra de la 2da. puerta como se indica, o en un lugar que corresponda con el diseño de la puerta. Las puertas de 28 mm pueden requerir cortar el tornillo en la rainura.

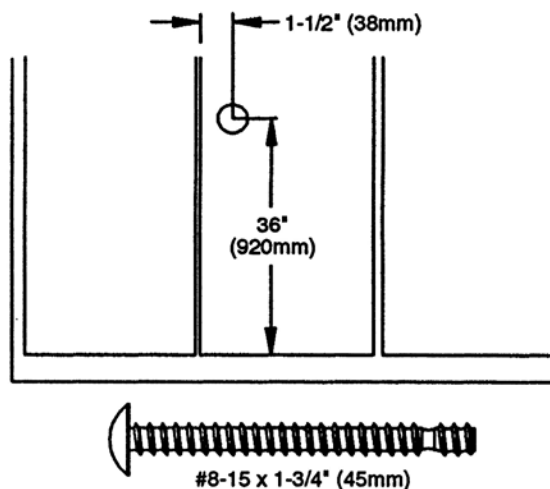

- 8 Aligners (4 Doors Only)** are located on back side of lead doors, 6\"(150mm) from bottom. (Note: under certain conditions, aligner may hit opposite door when closing. If this occurs bend arm of aligner until sufficient clearance is obtained.)

Les guides (4 portes seulement) sont situés sur le côté arrière des portes en avant, 150mm du bas. (Note: Dans certains conditions le guide peut toucher la porte opposée en fermant. Si cela se produit, pliez le bras du guide jusqu'à obtenir un jeu suffisant.

Los alineadores (4 puertas solamente) se encuentran en la parte trasera de las puertas líderes, a 150 mm. del borde inferior. (Nota: En ciertas situaciones, el alineador puede chocar contra la puerta opuesta cuando se cierra. Si esto ocurre, doble el brazo del alineador hasta que logre suficiente espacio).

