

GUARDIAN®



Microlite

Garnet, Ruby, Ruby 11

User Instruction Manual & Warranty

SUPPLIER: THIS MANUAL MUST BE GIVEN TO THE RIDER OF THIS WHEELCHAIR/SCOOTER.

RIDER: BEFORE USING THIS WHEELCHAIR/SCOOTER READ THIS ENTIRE MANUAL AND SAVE FOR FUTURE REFERENCE.

Microlite

Garnet, Ruby, Ruby 11

Mode d'emploi et garantie

FOURNISSEUR : CE MANUEL DOIT ÊTRE REMIS À L'UTILISATEUR / UTILISATRICE DE CE FAUTEUIL ROULANT / SCOOTER ÉLECTRIQUE.

UTILISATEUR / UTILISATRICE : AVANT D'UTILISER CE FAUTEUIL ROULANT / SCOOTER ÉLECTRIQUE, LISEZ ENTièrement CE MANUEL ET CONSERVEZ-LE POUR LE CONSULTER ULTÉRIEUREMENT.

Microlite

Garnet, Ruby, Ruby 11

Manual de Instrucciones y Garantía para el Usuario

DISTRIBUIDOR: ESTE MANUAL DEBE SER ENTREGADO AL PASAJERO DE ESTA SILLA DE RUEDAS / ESCÚTER.

PASAJERO: ANTES DE USAR ESTA SILLA DE RUEDAS / ESCÚTER, LEA ESTE MANUAL EN SU TOTALIDAD Y GUÁRDELO PARA FUTURA REFERENCIA.

I. INTRODUCTION

SUNRISE LISTENS

Thank you for choosing a Guardian wheelchair/scooter. We want to hear your questions or comments about this manual, the safety and reliability of your chair/scooter, and the service you receive from your Sunrise supplier. Please feel free to write or call us at the address and telephone number below:

SUNRISE MEDICAL
Customer Service Department
7477 East Dry Creek Parkway
Longmont, Colorado 80503
(800) 333-4000 or (303) 218-4500

Be sure to return your warranty card, and let us know if you change your address. This will allow us to keep you up to date with information about safety, new products and options to increase your use and enjoyment of this wheelchair/scooter. If you lose your warranty card, call or write and we will gladly send you a new one.

FOR ANSWERS TO YOUR QUESTIONS

Your authorized supplier knows your wheelchair/scooter best and can answer most of your questions about chair/scooter safety, use and maintenance. For future reference, fill in the following:

Supplier: _____

Address: _____

Telephone: _____

Serial #: _____ Date/Purchased: _____

II. TABLE OF CONTENTS

I. INTRODUCTION 2

II. TABLE OF CONTENTS 3

III. YOUR CHAIR/SCOOTER AND ITS PARTS 5

IV. NOTICE - READ BEFORE USE..... 6

V. EMI (ELECTROMAGNETIC INTERFERENCE) 7

 A.What is EMI 7

 B.What Effect Can EMI Have 7

 C.Sources of EMI..... 7

 D.Distance From the Source 8

 E.Immunity Level..... 8

 F. Report All Suspected EMI Incidents 8

VI. GENERAL WARNINGS 9

 A.Notice to Rider 9

 B.Notice to Attendants 9

 C.Weight Limit 9

 D.Controller Settings 9

 E. EMI..... 10

 F. Safety Check-List 10

 G.Changes & Adjustments..... 10

 H.When Seated in a Parked Wheelchair/scooter 10

 I. Environmental Conditions 10

 J. Terrain..... 11

 K.Street Use 11

 L. Motor Vehicle Safety..... 11

 M.Center of Balance..... 11

 N. Transfers 12

 O.Reaching or Leaning..... 12

 P. Dressing or Changing Clothes 13

 Q.Obstacles 13

 R. Driving in Reverse..... 13

 S. Ramps, Slopes & Sidehills..... 13

 T To Reduce the Risk of Falls, Tip-over or Loss of Control 14

 U.Ramps at Home & Work..... 14

 V. Wheelchair Lifts 14

 W.Curbs & Single Steps 15

 X. Stairs 15

 Y. Escalators 15

VII. WARNINGS: COMPONENTS & OPTIONS 16

 A.Armrests 16

 B. Batteries..... 16

 C. Cushions 16

 D. Fasteners 16

 E. Footplate & Footrests 16

 F. Motor Locks 17

 G.On/Off Switch..... 17

 H.Positioning Belts (Optional) 17

 I. Seating Systems..... 17

 J. Upholstery Fabric 18

 K. Wiring 18

VIII. TIPS FOR ATTENDANTS	19
A.To Climb a Curb or Single Step	19
B.To Descend a Curb or Single Step	19
IX. SET UP, ADJUSTMENT & USE	20
Notes	20
Tools You Will Need	20
Check Out	20
A. Battery Removal	21
B. Footplate Angle Adjustment.....	21
C. Integral Joystick	21
D. Armrest Width Adjustment.....	21
E. Tiller Adjustment	22
F. Backrest	22
G. Seat Height Adjustment	23
H. Seat Removal	23
I. Check-Out	23
X. OPERATING GUIDE	24
A. Performance Control Settings	24
B. QTRONIX Programmer Pad (Optional).....	24
C. Thermal Roll-Back	24
D. Circuit Breakers.....	25
E. Joystick Assembly	25
F. Tiller Control Functions	26
G. Motor Locks	27
XI. BATTERIES	28
A. Introduction.....	28
B. Battery Charger.....	28
C. Acid Burns	29
D. Connecting Batteries in Battery Well.....	29
E. Charging Batteries.....	29
F. Disposing of Batteries.....	30
XII. MAINTENANCE	31
A. Notes	31
B. Cleaning	31
C. Storage Tips	31
D. Battery Maintenance.....	31
E. To Repair or Replace a Tire	32
F. Motor Brushes	32
G. Ordering Parts.....	32
H. Maintenance Chart	32
XIII. SUNRISE LIMITED WARRANTY	33

III. YOUR CHAIR/SCOOTER AND ITS PARTS



Garnet

Garnet

1. Basket
2. Tiller adjustment
3. Tires
4. Freewheel lever (not shown)
5. Battery pack
6. Seat
7. Width adjustable armrests
8. Control pod



Ruby



Ruby 11

Ruby & Ruby 11

1. Flip back/down armrest
2. Integral controller joystick-programmable
3. Fish-on/High back seat
4. Front caster 5"
5. Rear anti-tip
6. Single plate foot platform
7. Fold down seat back
8. Battery pack
9. 8" drive wheels
10. Freewheel release
11. Caster Fork (front)
12. Basket

GUARDIAN MICROLITE

Weight

- Garnet- 51 lbs (base)
10 lbs (seat)
16 lbs (battery)
- Ruby- 45 lbs (base),
19 lbs (seat)
21 lbs (battery pack)
- Ruby 11- 50 lbs (base),
32 lbs (seat)
22 lbs (battery pack)

Drive Wheels

- 8" Mag: Std, airless insert

Joystick

- Standard - integral (right-hand or left-hand mount)

Batteries

- 2 X 12 AH battery pack

Battery Charger

- off board 1.5 AMP

Seats, Upholstery and Style

- Ruby- Fish-on
- Ruby 11- High back
- Material: vinyl
- Color: grey
- Width: 17, 18
- Depth: 17, 18

Footrest

- Standard - Foot platform

Casters (front)

- Standard - 5" solid

Armrests

- Flip back 10" arm pad

All features may not be available with some chair/scooter setups or in conjunction with another chair/scooter feature. Please consult your supplier for more information. Your authorized supplier can also provide you with more information on accessories.

IV. NOTICE– READ BEFORE USE

A. CHOOSE THE RIGHT CHAIR/SCOOTER & SAFETY OPTIONS

Sunrise provides a choice of many power mobility devices to meet the needs of the rider. However, final selection of a wheelchair/scooter rests solely with you and your health care professional. Choosing the best chair/scooter for you depends on such things as:

1. Your size, disability, strength, balance and coordination.
2. Your intended use, and your level of activity.
3. The types of hazards you must overcome in daily use (in areas where you are likely to use your chair/scooter).
4. The need for options for your safety and comfort (such as positioning belts or special seat systems).

B. ADJUST CHAIR/SCOOTER TO YOUR ABILITY

You need to work with your doctor, nurse or therapist, and your supplier, to fit this chair/scooter and adjust the controller settings for your level of function and ability.

C. REVIEW THIS MANUAL OFTEN

Before using this chair/scooter you, and each person who may assist you, should read this entire Manual and make sure to follow all instructions. Review the warnings often, until they are second nature to you.

D. WARNINGS

The word “WARNING” refers to a hazard or unsafe practice that may cause severe injury or death to you or to other persons. The “Warnings” are in four main sections, as follows:

1. V — EMI

Here you will learn about electromagnetic interference and how it can affect your chair/scooter.

2. VI — GENERAL WARNINGS

Here you will find a safety checklist and a summary of risks you need to be aware of before you ride this chair/scooter.

3. VII — WARNINGS — COMPONENTS & OPTIONS

Here you will learn about your chair/scooter. Consult your supplier and your health care professional to help you choose the best set-up and options for your safety.

4. XI — BATTERIES

Here you will learn about battery and charger safety, and how to avoid injury.

NOTE– Where they apply, you will also find “Warnings” in other sections of this Manual.

V. EMI (ELECTROMAGNETIC INTERFERENCE)

WARNING

Heed all warnings to reduce the risk of unintended brake release or chair/scooter movement:

1. Beware of the danger from hand-held transceivers. Never turn on or use a hand-held transceiver while power to your chair/scooter is on. Use extra care if you believe that such a device may be in use near your chair/scooter.
2. Be aware of nearby radio or TV stations, and avoid coming close to them.
3. If unintended movement occurs, turn your chair/scooter off as soon as it is safe to do so.

A. WHAT IS EMI?

WARNING

1. EMI means: electromagnetic (EM) interference (I). EMI comes from radio wave sources such as radio transmitters and transceivers. (A “transceiver” is a device that both sends and receives radio wave signals).
2. There are a number of sources of intense EMI in your daily environment. Some of these are obvious and easy to avoid. Others are not, and you may not be able to avoid them.
3. Powered wheelchair/scooters may be susceptible to electromagnetic interference (EMI) emitted from sources such as radio stations, TV stations, amateur radio (HAM) transmitters, two way radios, and cellular phones.
4. EMI can also be produced by conducted sources or electro-static discharge (ESD).

B. WHAT EFFECT CAN EMI HAVE?

WARNING

1. EMI can cause your chair/scooter, without warning, to:
 - Release its brakes
 - Move by itself
 - Move in unintended directionsIf any of these occurs, it could result in severe injury to you or others.
2. EMI can damage the control system of your chair/scooter. This could create a safety hazard, and lead to costly repairs.

C. SOURCES OF EMI

WARNING

The sources of EMI fall into three broad types:

1. Hand-Held Transceivers:

The antenna is usually mounted directly on the unit. These include:

- Citizens band (CB) radios
- “Walkie-talkies”
- Security, fire and police radios
- Cellular phones
- Lap-top computers with phone or fax
- Other personal communication devices

NOTE– These devices can transmit signals while they are on, even if not in use.

2. Medium-Range Mobile Transceivers:

These include two-way radios used in police cars, fire trucks, ambulances and taxi cabs. The antenna is usually mounted on the outside of the vehicle.

3. Long-Range Transceivers:

These include commercial radio and TV broadcast antenna towers and amateur (HAM) radios.

Note: The following are not likely to cause EMI problems: Lap-top computers (without phone or fax), Cordless phones, TV sets or AM/FM radios, CD or tape players.

D. DISTANCE FROM THE SOURCE**⚠WARNING**

EM energy rapidly becomes more intense as you get closer to the source. For this reason, EMI from hand-held devices is of special concern. (See C.1) A person using one of these devices can bring high levels of EM energy very close to your chair/scooter without you knowing it.

E. IMMUNITY LEVEL**⚠WARNING**

1. The level of EM energy is measured in volts per meter (V/m). Every power wheel-chair/scooter can resist EMI up to a certain level. This is called its "immunity level".
2. The higher the immunity level, the less the risk of EMI. It is believed that a 20 V/m immunity level will protect the power wheelchair/scooter user from the more common sources of radio waves.
3. The configurations tested and found to be immune to at least 20 V/m are:
 - a. Guardian Ruby power wheelchair with a right-hand mounted Penny & Giles VSI integral controller, fish-on seat, flip-down armrests, solid flip-up footplate and 12AH battery pack.
 - b. Guardian Ruby 11 power wheelchair with a right-hand mounted Penny & Giles VSI integral controller, highback seat, flip-back armrests, solid flip-up footplate and 12AH battery pack.
 - c. Guardian Garnet with a control pod, fish-on seat and 10AH battery pack.

⚠WARNING

Individuals with physical limitations requiring the use of a specialty control input device known not to be immune to 20V/m, or not known, should exercise extra care around known sources of EMI.

⚠WARNING

There is no way to know the effect on EMI if you add accessories or modify this chair/scooter. Any change to your chair/scooter may increase the risk of EMI. Parts from other suppliers have unknown EMI properties.

F. REPORT ALL SUSPECTED EMI INCIDENTS**⚠WARNING**

You should promptly report any unintended movement or brake release. Be sure to indicate whether there was a radio wave source near your chair/scooter at the time. Contact: Sunrise Medical Customer Service Department at (800) 333-4000.

VI. GENERAL WARNINGS

WARNING

Heed all warnings in this section. If you fail to do so a fall, tip-over or loss of control may occur and cause severe injury to you or others.

A. NOTICE TO RIDER

WARNING

1. Before using this chair/scooter, you should be trained in its safe use by your health care professional.
2. Every wheelchair/scooter is different. Take the time to learn the feel of this chair/scooter before you begin riding.
3. Be aware that you must develop your own methods for the safe use of this chair/scooter that are best suited to your level of function and ability.
4. Have someone help you practice bending, reaching and transferring until you learn how to do them safely.
5. Never try a new maneuver on your own unless you are sure it is safe.
6. Get to know the areas where you plan to use your chair/scooter. Look for hazards and learn how to avoid them.
7. Do not allow additional riders on the chair/scooter, armrests or chassis. Doing so may result in injury or damage.

B. NOTICE TO ATTENDANTS

WARNING

Make sure you heed all warnings and follow all instructions in each section of this manual. (Be aware that warnings that apply to the rider also apply to you).

Notes:

1. You need to work with the rider and the rider's doctor, nurse or therapist, to develop safe methods best suited to your abilities and those of the rider.
2. To manually push the chair/scooter you must release the motor locks.
 - Make sure you have full control over the chair/scooter when you release the motor locks. When you do so the chair/scooter will not have brakes.
3. Propel this chair/scooter by the armrest supports only. If using a seat frame, propel the chair/scooter by the push handles on the top of the backrest posts. They provide secure points for you to hold the rear of the chair/scooter to prevent a fall or tip-over.

C. WEIGHT LIMIT

WARNING

1. Never exceed a total weight of 225 lbs/102.2 kg (Ruby/Garnet) or 250 lbs/113.6 kg (Ruby 11) for rider plus items carried.
2. Never use this chair/scooter for weight training if the total weight (rider plus additional weights) exceeds 225 lbs/102.2 kg (Ruby/Garnet) or 250 lbs/113.6 kg (Ruby 11).
3. Exceeding the weight limit is likely to damage the seat, frame, or fasteners and may cause severe injury to you or others from chair/scooter failure.
4. Exceeding the weight limit will void the warranty.

D. CONTROLLER SETTINGS

WARNING

Be aware that you may need to adjust the controller settings of your chair/scooter to reduce the risk of a collision, fall or tip-over.

1. Check and adjust the settings every six to twelve months (or more often, if needed).
2. Consult your supplier to adjust the control settings immediately if you notice any change in your ability to:
 - Control the joystick, tiller or control pod.
 - Hold your torso erect.
 - Avoid running into objects.

E. EMI**⚠ WARNING**

Read Section V to learn about EMI. To reduce the risk of unintended brake release or chair/scooter movement:

1. Never turn on or use a hand-held transceiver while power to your chair/scooter is on. Use extra care if you believe that such a device may be in use near your chair/scooter.
2. Be aware of nearby radio or TV stations, and avoid coming close to them.
3. If unintended movement or brake release occurs, turn your chair/scooter off as soon as it is safe.

F. SAFETY CHECK-LIST**⚠ WARNING**

Before each use of this chair/scooter:

1. Make sure the chair/scooter operates smoothly. Check for noise, vibration, or a change in ease of use. (They may indicate low tire pressure, loose fasteners, or damage to your chair/scooter). If you detect a problem, make sure to repair or adjust the chair/scooter. Deferring repair or adjustment could increase the risk for injury. Your supplier can help you find and correct the problem.
2. Make sure batteries are charged. Green lights on charge indicator will light up (or charge indicator will indicate a full charge) when charge is full. Yellow lights indicate battery charge level is getting low. Red lights indicate batteries are in immediate need of charging.

G. CHANGES & ADJUSTMENTS**⚠ WARNING**

Never use non-Guardian parts or make changes to your chair/scooter unless authorized by Sunrise. (Doing so will void the Warranty and may create a safety hazard).

1. If you modify or adjust this chair/scooter it may increase the risk of a fall or tip-over.
2. Modifications unauthorized by Sunrise constitutes remanufacturing of the wheel-chair/scooter. This voids the warranty. The rider then assumes all future liability for the wheelchair/scooter.

H. WHEN SEATED IN A PARKED WHEELCHAIR/SCOOTER**⚠ WARNING**

1. Always turn off all power to your chair/scooter when you are parked, even for a moment. This will prevent:
 - Accidental movement from contact with the joystick by you or others.
 - Unintended brake release or movement from EMI sources. (See Section V)
2. Make sure that persons who help you (for example, store clerks) are aware of the joystick and do not touch it. If they do, your chair/scooter may move suddenly when you do not expect it.

I. ENVIRONMENTAL CONDITIONS**⚠ WARNING**

Your chair/scooter is not designed for use in a heavy rain storm, or in snowy or icy conditions.

1. Contact with water or excessive moisture can cause an electrical malfunction. The frame, motors and other chair/scooter parts are not watertight and may rust or corrode from the inside. To avoid a chair/scooter failure:
 - Minimize exposure of your chair/scooter to a rain storm or very wet conditions.
 - Never take your chair/scooter into a shower, tub, pool or sauna.
 - Do not use your chair/scooter in fresh or salt water (such as at the edge of a stream, lake, or ocean).
 - Make sure shroud cover and deck lid are secure.
 - Replace joystick boot if it becomes torn or cracked.
 - Make sure all electrical connections are secure.
 - Dry the chair/scooter as soon as you can if it gets wet, or if you use water to clean it.

2. Proceed slowly and use extra care if you must operate your chair/scooter on a wet or slick surface.
 - Do so only if you are sure it is safe.
 - Stop if one or both main wheels lose traction. If this occurs, you may lose control of your chair/scooter or fall.
 - Never operate your chair/scooter on a slope or ramp if there is snow, ice, water or oil film present.
 - When in doubt, have someone help you.
3. When not in use, keep your chair/scooter in a clean, dry place.

⚠ WARNING

Extra caution should be used when employing the disc switch or the proximity head array as control devices. These two devices are susceptible to malfunction when wet.

J. TERRAIN

⚠ WARNING

1. This chair/scooter is designed for use on firm, even surfaces such as concrete, asphalt and indoor flooring.
2. Do not operate your chair/scooter in sand, loose soil or over rough terrain. Doing so may damage wheels, bearings, axles or motors, or loosen fasteners.

K. STREET USE

⚠ WARNING

In most states, power chair/scooters are not legal for use on public roads. Be alert to the danger of motor vehicles on roads or in parking lots.

1. At night, or when it is hard to see, use reflective tape on your chair/scooter and clothing.
2. It may be hard for drivers to see you. Make eye contact with drivers before you proceed. When in doubt, yield until you are sure it is safe.

L. MOTOR VEHICLE SAFETY

⚠ WARNING

To date, the U.S. Department of Transportation has not approved any tie down system for transporting a wheelchair/scooter in a motor vehicle.

1. Never sit in this chair/scooter while in a moving vehicle. In an accident or sudden stop you may be thrown from the chair/scooter.
 - **Wheelchair/scooter belts are designed to position the rider only and will not protect you in an accident; further injury may result from the belts.**
2. Always move to an approved vehicle seat. You must be secured with proper motor vehicle restraints.
3. Never transport this chair/scooter in the front seat of a vehicle. It may shift and interfere with the driver.
4. Always secure this chair/scooter so that it cannot roll or shift.

M. CENTER OF BALANCE

⚠ WARNING

The point where this chair/scooter will tip forward, back or to the side depends on its center of balance and stability.

The Center Of Balance Is Affected By:

1. The seat height and seat angle.
2. A change in your body position, posture or weight distribution.
3. Using this chair/scooter on a ramp or slope.
4. The use of a back pack or other options, and the amount of added weight.

To Reduce The Risk Of A Fall Or Tip-Over:

1. Consult your supplier for information on modifications authorized by Sunrise before you modify or adjust this chair/scooter.

NOTE- You may need to make additional changes to correct the center of balance.

2. Use extreme care until you know the balance points of this chair/scooter and how to avoid a fall or tip-over.

N. TRANSFERS**⚠ WARNING**

It is dangerous to transfer on your own. It requires good balance and agility. Be aware that there is a point during every transfer when the wheelchair/scooter seat is not below you. To avoid a fall:

1. Always turn off power before you transfer to or from your chair/scooter. If you fail to do so you may touch the joystick/control pod and cause your chair/scooter to move when you do not expect it.
2. Make sure motor locks are engaged. This keeps the chair/scooter from moving when you transfer.
3. Work with your health care professional to learn safe methods.
 - Learn how to position your body and how to support yourself during a transfer.
 - Have someone help you until you are sure you can do a safe transfer on your own.
4. Move your chair/scooter as close as you can to the seat you are transferring to. If possible, use a transfer board.
5. Rotate the front casters/wheels until they are as far forward as possible.
6. (Ruby/Ruby 11 only) Be careful of the foot platform. If you can, remove or swing it out of the way.
 - Never stand on footrests when you transfer. Doing so may damage them or cause your chair/scooter to tip.
 - Make sure your feet do not “hang up” or get caught in the space between the footrests.
7. Make sure armrests do not interfere.
8. Transfer as far back onto the seat surface as you can. This will reduce the risk that you will miss the seat or fall.

O. REACHING OR LEANING**⚠ WARNING**

Reaching or leaning affects the center of balance of your chair/scooter. If done improperly, a fall or tip-over is likely. When in doubt, ask for help or use a device to extend your reach.

To Reduce the Risk of Injury and/or Damage to the Chair/Scooter:

1. Never reach or lean if you must shift your weight sideways or rise up off the seat.
2. Never reach or lean if you must move forward in your seat to do so. Always keep your buttocks in contact with the backrest.
3. Never reach with both hands (you may not be able to catch yourself to prevent a fall if you lose your balance).
4. Never try to pick up an object from the floor by reaching down between your knees.
5. Never put pressure on the foot platform while reaching. This may cause the chair/scooter to tip if you lean too far.
6. Never reach or lean over the top of the seat back. This may damage the backrest and cause you to fall.

IF YOU MUST REACH OR LEAN, DO SO AT YOUR OWN RISK.**Remember to:**

1. Move your chair/scooter as close as you can to the object you wish to reach.
2. Rotate the front casters until they are as far forward as possible. This makes the chair/scooter more stable.

NOTE- To do this: Move your chair/scooter past the object you want to reach, then back up alongside it. Backing up will rotate the casters forward.

3. Turn off all power to your chair/scooter. If you fail to do so, you may touch the joystick and cause your chair/scooter to move when you do not expect it.
4. Firmly grasp an armrest with one hand. This will help to prevent a fall if the chair/scooter tips.

P. DRESSING OR CHANGING CLOTHES

WARNING

Be aware that your weight will shift if you dress or change clothes while seated in this chair/scooter. To make the chair/scooter more stable, rotate the front casters until they are forward.

Q. OBSTACLES

WARNING

Obstacles you may have to overcome in daily use include door thresholds, lifts, ramps and hazards such as potholes and broken pavement. These can damage your chair/scooter and may cause a fall, tip-over or loss of control.

1. Be aware that thresholds are very dangerous. (Even a small change in height may stop a caster wheel and cause your chair/scooter to tip). You may need to:
 - Remove or cover threshold strips between rooms.
 - Install a ramp at entry or exit doors.
2. Keep your eyes moving when you ride; scan the area well ahead of your chair/scooter.
3. Make sure the floor areas where you use this chair/scooter are level and free of obstacles.
4. To help correct your center of balance:
 - Lean your upper body forward slightly as you go up over an obstacle.
 - Press your upper body backward as you go down from a higher to a lower level.

R. DRIVING IN REVERSE

WARNING

Use extra care when you drive your chair/scooter in reverse. You may lose control or fall if one of the rear wheels hits an object.

1. Operate your chair/scooter slowly and at an even speed.
2. Stop often and check to make sure your path is clear of obstacles.

S. RAMPS, SLOPES & SIDEHILLS

WARNING

The center of balance of your chair/scooter changes when you are on a slope.

NOTE- "Slope" includes a ramp or sidehill. Your chair/scooter is less stable when it is at an angle. Never use this chair/scooter on a slope unless you are sure it is safe. When in doubt, have someone help you.

Beware Of:

1. Steep slopes. Do Not use this chair/scooter on a slope steeper than 10%. (A 10% slope means: One foot in elevation for every ten feet of slope length).
2. Wet or slippery surfaces (such as when ice, snow, water or oil film is present). A loss of traction may cause a fall or tip-over.
3. A change in grade on a slope (or a lip, bump or depression). These may cause a fall or tip-over.
4. A drop-off at the bottom of a slope. (A drop-off of as small as 3/4 inch can stop a front caster and cause the chair/scooter to tip forward).

T. TO REDUCE THE RISK OF A FALL, TIP-OVER OR LOSS OF CONTROL**⚠WARNING**

1. Never use your chair/scooter on a slope unless you are sure you can do so without losing traction.
2. Always go as straight up and as straight down as you can.
 - Do not “cut the corner” on a slope or ramp.
 - Do not turn or change direction on a slope.
3. Always stay in the center of the ramp. Make sure ramp is wide enough that you are not at risk that a wheel may roll off the side.
4. Lean or press your body uphill. This will help adjust for a change in the center of balance caused by the slope. (Figure 1)
5. Keep your chair/scooter moving at a slow, steady speed. Keep control over the chair/scooter at all times.
 - On a descent, do not let your chair/scooter accelerate beyond its normal speed.
 - If the chair/scooter picks up speed, center the joystick to slow down or stop.

NOTE– The solid state controller of your chair (Ruby/Ruby 11 only) has a logic system that will help control your speed when driving on a slope or uphill.

- If you stop, re-start slowly.

U. RAMPS AT HOME & WORK**⚠WARNING**

Make sure ramps meet all Building Codes for your area.

1. For your safety, have a licensed contractor build or remodel ramp to meet all standards.
2. **NOTE**– The proper design will vary, depending on such things as: the length and height of the ramp; the need for an intermediate platform; landing size; doors and the direction of swing; and whether the ramp includes a turn or angle.

At A Minimum:

1. Open sides of ramp must have side rails to prevent your chair/scooter from going over the edge.
2. Slope must not be steeper than one inch in height for every one foot of slope length.
3. Ramp surface must be even, and have a non-skid surface.
4. You may need to add a section at the top or bottom to avoid a lip or drop-off.
5. Ramp must be sturdy. Add bracing if needed, so ramp does not “bow” when you ride on it.

V. WHEELCHAIR/SCOOTER LIFTS**⚠WARNING**

Wheelchair/Scooter lifts are used in vans, buses, and buildings to help you move from one level to another.

1. Always turn off all power to your chair/scooter when you are on a lift. If you fail to do so, you may touch the joystick by accident and cause your chair/scooter to drive off the platform. (Be aware that a “roll-stop” at the end of the platform may not prevent this).
2. Make sure there is not a lip or drop-off at the top or bottom of the platform. These may cause a fall or tip-over. When in doubt, have someone help you.
3. Always secure the rider with a positioning belt to help prevent falls during transfers.
4. Avoid moving forward if a wheel is “hung up” on the lip of the ramp. Backup, reposition the caster for a more direct approach and slowly try again.



Figure 1

W. CURBS & SINGLE STEPS** WARNING**

1. Your chair/scooter is not designed to drive up or down a curb or step more than 1/2 inch high. Doing so may:
 - Result in a fall or tip-over.
 - Damage the frame, wheels, axles or other chair/scooter parts, or loosen fasteners.
2. To prevent a fall or tip-over, use wheelchair/scooter access ramps or have someone help you.
3. If you must climb or descend a curb or step alone do so at your own risk and use extreme care.
 - Go as straight up or straight down as you can. Never turn or climb or descend at an angle as a fall or tip-over is likely.
 - Proceed slowly, at a steady speed.
4. Make sure that persons who assist you review the “Tips For Attendants” and heed all warnings.
5. Avoid driving along curb edges and drop-offs. A minimum distance from the edge of 18” is recommended.

X. STAIRS** WARNING**

Never use this chair/scooter to go up or down stairs, even with an attendant. Doing so is likely to cause a fall or tip-over.

Y. ESCALATORS** WARNING**

Never take this chair/scooter on an escalator, even with an attendant. Doing so is likely to cause a fall or tip-over.

VII. WARNINGS: COMPONENTS & OPTIONS

⚠ WARNING

Note: If you use parts or make changes not authorized by Sunrise it may create a safety hazard and will void the Warranty.

A. ARMRESTS

⚠ WARNING

Armrests flip back/down and cannot be used to lift chair/scooter or the seat.

1. Never lift this chair/scooter by its armrests.
2. Lift this chair/scooter only by non-detachable parts of the main frame.

B. BATTERIES

⚠ WARNING

1. Only an approved battery case should be used in this device.
2. To prevent an acid spill, always keep battery case upright. (wet cell batteries only)
3. Never smoke or hold an open flame near battery case. They are a known explosion hazard.
4. Read all of section XI Batteries before attempting to change or charge batteries.
5. Always remove batteries using straps or handle provided. Pinched fingers may occur if the batteries are removed by grasping the battery casings.

C. CUSHIONS

⚠ WARNING

1. Guardian seats are designed for comfort, not specifically for the relief of pressure.
2. If you suffer from pressure sores, or if you are at risk that they will occur, you may need a special seat system such as can be provided by the Seat Frame, or a device to control your posture.
 - Consult your doctor, nurse or therapist to find out if you need such a device for your well-being.

D. FASTENERS

⚠ WARNING

Many of the screws, bolts and nuts on this chair/scooter are special high-strength fasteners. Use of improper fasteners may cause your chair/scooter to fail.

1. Only use fasteners provided by Sunrise.
2. If fasteners become loose, tighten them as soon as you can.
3. Over- or under-tightened fasteners may fail or cause damage to chair/scooter parts.
 - See Section IX, "Set-Up, Adjustment & Use", for proper torque settings.

E. FOOTPLATE & FOOTRESTS

⚠ WARNING

1. At the lowest point, the foot platform and footrests should be at least 1.0" off the ground. If set too LOW, it may "hang up" on obstacles you can expect to find in normal use. This may cause the chair/scooter to stop suddenly and tip forward.
2. To avoid a trip or fall when you transfer:
 - Make sure your feet do not "hang up" or get caught in the space surrounding or in between the footrests.
 - Avoid putting weight on the footplate or footrests, as the chair/scooter may tip forward.
 - Flip the footplate back or swing the footrests out of the way, if possible.
3. Never lift this chair/scooter by the footplate or footrests. Footrests fold or detach and will not bear the weight of this chair/scooter. Lift this chair/scooter only by non-detachable parts of the main frame.

F. MOTOR LOCKS**⚠ WARNING**

1. Do not engage or disengage motor locks unless power to the chair/scooter is off.
2. Be aware that the chair/scooter will not have brakes when motor locks are in the free-wheel position.
3. Make sure that the person pushing the chair/scooter has full control when motor locks are disengaged.

G. ON/OFF SWITCH**⚠ WARNING**

1. Never use the ON/OFF switch to stop the chair/scooter except in an emergency. This will result in an abrupt stop and may cause you to fall.
2. To slow your chair/scooter to a stop, return the joystick to neutral.

H. POSITIONING BELTS (OPTIONAL)**⚠ WARNING**

Use a positioning belt only to help support your posture. Improper use of such belts may cause severe injury or death.

1. Make sure you are not at risk to slide down in the wheelchair/scooter seat. If this occurs, you may suffer chest compression or suffocate due to pressure from the belt.
2. A pelvic wedge or a similar device can help you from sliding down in the seat. Consult your health care professional to find out if you need such a device.
3. The belt must be snug, but must not be so tight that it interferes with breathing. You should be able to slide your open hand, flat, between the belt and your stomach.
4. Make sure you can easily remove the belt in an emergency.
5. Never use a positioning belt:
 - In place of a motor vehicle seat belt. In an accident or sudden stop you may be thrown from the chair/scooter. A positioning belt will not prevent this, and further injury may result from the belt.
 - As a restraint. A restraint requires a doctor's order.
 - On a rider who is comatose or agitated.

I. SEATING SYSTEMS**⚠ WARNING**

1. Use of a seating system not approved by Sunrise may alter the center of balance of this chair/scooter. This may cause a fall or tip-over.
2. Never change the seating system of your chair/scooter unless you consult your supplier first.

J. UPHOLSTERY FABRIC**⚠ WARNING**

1. Replace worn or torn fabric of the seat as soon as you can. If you fail to do so, the seat may fail and cause you to fall. Worn fabrics may increase the potential for a fire hazard.
2. Fabric will deteriorate with age and use. Look for fraying, thin spots, or stretching of fabric at rivet holes. Replace fabric as required.
3. Be aware that washing may reduce flame retardation of the fabric.

K. WIRING**⚠ WARNING**

Never pull on cables directly. This can result in wires breaking inside the connector or harness. To remove a plug or connector, always grasp the plug or connector itself.

VIII. TIPS FOR ATTENDANTS**⚠ WARNING**

1. Persons who help a rider do one of the following tasks should review and heed the warnings "Notice to Attendants" and all warnings in this Manual for that task.
2. The "Tips" that follow are suggestions only. Be aware that you will need to learn safe methods best suited to the rider and to your abilities. Consult your health care professional for instructions.

A. TO CLIMB A CURB OR SINGLE STEP**⚠ WARNING**

The following is one way to safely help a rider climb a curb or single step going FORWARD:

1. Stay behind the chair.
2. Face the curb and tilt the chair up on the rear wheels so that the front casters clear the curb or step.
3. Move forward, placing the front casters on the upper level as soon as you are sure they are past the edge.
4. Continue forward until the rear wheels contact the face of the curb or step. Lift and roll the rear wheels to the upper level.

B. TO DESCEND A CURB OR SINGLE STEP**⚠ WARNING**

The following is one way to safely help a rider descend a curb or single step going BACKWARD:

1. Stay at the rear of the chair.
2. Several feet before you reach the edge of the curb or step, turn the chair around and pull it backward.
3. Proceed carefully. Look over your shoulder and carefully step back until you are off the curb or stair and standing on the lower level.
4. Pull the chair toward you until the rear wheels reach the edge of the curb or step. Then allow the rear wheels to slowly roll down onto the lower level.
5. When the rear wheels are safely on the lower level, tilt the chair back to its balance point. This will lift the front casters off the curb or step.
6. Keep the chair in balance and take small steps backward. Be sure to look where you are going. Turn the chair around and gently lower front casters to the ground.

IX. SET-UP, ADJUSTMENT & USE

NOTES:

1. Work Surface For Set-Up:

Use a flat surface, such as a table, to assemble, adjust and check your chair/scooter. This makes the steps easier and helps ensure a correct set-up.

2. Fasteners:

- Many of the screws and bolts on this chair/scooter are special high-strength fasteners and may have special coatings.
- Many nuts are of the Nylock type. They have a plastic insert to help prevent loosening.

⚠WARNING

1. Use of improper fasteners may cause the chair/scooter to fail.
2. Over- or under-tightened fasteners may fail or cause damage to parts.
3. If bolts or screws become loose, tighten them as soon as you can. Loose bolts or screws can cause damage to other parts causing them to fail.

3. Washers & Spacers:

- Note the position of washers and spacers before disassembly.
- To avoid damage to the frame, replace all washers and spacers when you reassemble parts.

4. Torque Settings:

- A torque setting is the optimal tightening for a particular fastener. Use a torque wrench that measures 120 inch-pounds to secure screws, nuts and bolts on this chair/scooter.

NOTE– Unless otherwise noted, use a torque setting of 120 inch-pounds for all fasteners.

TOOLS YOU WILL NEED

1. Basic Tool Kit:

To set-up, adjust and maintain your chair/scooter you will need the following tools:

- 3mm Allen Wrench
- 5mm Allen Wrench
- 6mm Allen Wrench
- 8mm Allen Wrench
- 13mm Open-end Wrench
- Phillips screwdriver #2
- 17mm Socket Wrench

You can obtain a multi-purpose tool kit from Sunrise, or buy the tools you need from a hardware store.

2. Torque Wrench:

If you plan to adjust and maintain this chair/scooter yourself, Sunrise recommends that you use a torque wrench.

NOTE– The wrench must measure inch-pounds. You can buy a torque wrench and proper sockets from a hardware store.

CHECK-OUT (Ruby/Ruby 11 only)

Be sure this chair/scooter performs to your chosen operational settings. If it does not, turn the chair/scooter off immediately and reprogram with the Quickie QTRONIX Programmer. If you do not own a Quickie QTRONIX Programmer have your supplier reprogram your wheel-chair/scooter as needed. Or, you can order a Quickie QTRONIX Pad for your own use, from your supplier.

NOTE– Repeat this procedure until the chair/scooter performs to your specifications.

⚠WARNING

When properly set up, this chair/scooter will operate smoothly. Check to see that all components work properly. If you detect a problem, be sure to correct it before use.

A. BATTERY CASE REMOVAL (Figures 1 & 2)

To remove the batteries for transporting or servicing:

1. Remove Battery Case

- a. Pull red battery pack release (A) forward.
- d. To remove battery pack, lift up on battery pack handle (B).

2. Battery Installation

See Section XI. Batteries, D for installation and wiring diagram.

⚠ WARNING

Batteries may weigh up to 55 lbs. Care must be taken to avoid injury when lifting up on battery straps.

B. FOOTPLATE ANGLE ADJUSTMENT (Ruby/Ruby 11 only) (Figure 3)

Adjust bolt (C) until desired angle is reached.

⚠ WARNING

Avoid opening doors with footplate or legrests. Damage or injury may result.

C. INTEGRAL JOYSTICK (Ruby/Ruby 11 only)

(Figure 4)

1. To Connect

- a. Line up receptacle on large rectangular connector (Beau Connector) located behind the seat with the pins on the connector located on the joystick harness.
- b. Push in firmly.

2. To Disconnect

Pull up on beau connector until it disconnects from the frame mounted receptacle, located behind the seat.

D. ARMRESTS WIDTH ADJUSTMENT (Figure 5)

- a. Insert armrest support inside of 1" square tube (D) located on back of the seat.
- b. Repeat for other side of seat.
- c. Position armrest at appropriate width.
- d. Tighten knob screws (E) on square tube.

⚠ WARNING

Avoid pinching fingers in the flip-back armrest.

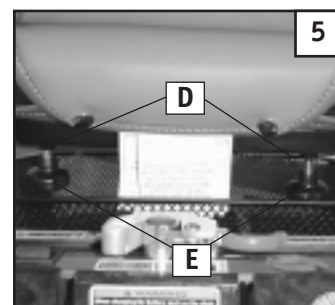
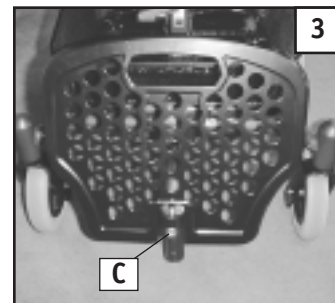
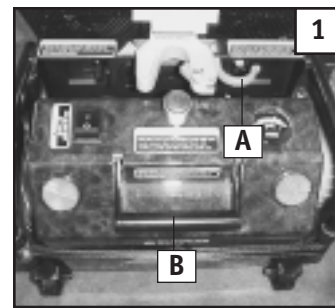

E. TILLER ADJUSTMENT (Garnet only)

The scooter features an adjustable tiller which allows you to lock the tiller in the most comfortable driving position. This feature also lets you fold the tiller down fully, for transportation and stowage.

There are five (5) angle-adjustable positions. The tiller release lever is located on the lower left side of the tiller (Figure 6).

1. Support the tiller with your right hand.
2. Push the release lever in, towards the tiller, to release the tiller for adjustment (Figure 7).
3. Move the tiller to the desired locating hole (A).
4. Pull the release lever away from the adjustment plate (Figure 8).
5. Carefully rock the tiller back and forth to ensure that it is securely engaged into the locking mechanism. An audible “click” is heard as the mechanism locks.

Locking Tiller for Transportation

Using a locking hook (B) that snaps to the tiller arm, the tiller arm is secured to the base frame (Figure 9).

F. BACKREST

A backrest angle-adjustment is standard on the High Back Seat.

Adjustment for the High Back Contour Seat

(Figure 10)

- a. Pull lever (C) upwards.
- b. Lean back to desired position.
- c. Release lever (C).

CAUTION– Backrest latches must be locked into place before operating wheelchair/scooter.

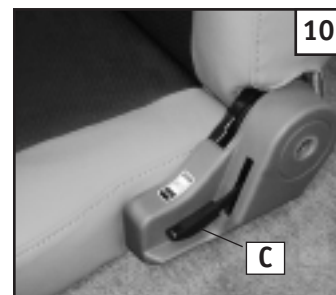
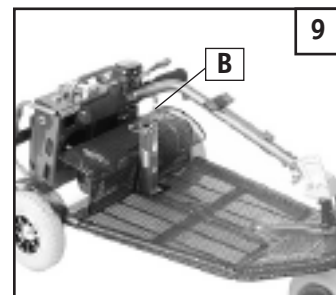
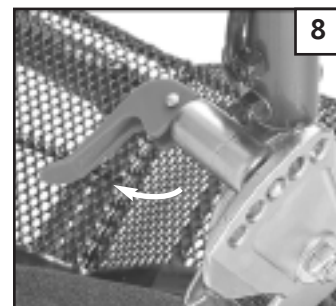
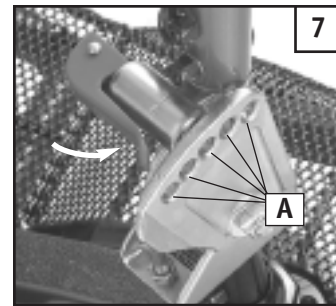

G. SEAT HEIGHT ADJUSTMENT

(Figure 11)

1. Remove pins from seat mount post.
2. Unscrew set screw.
3. Select the desired seat height (rear seat mount should never be more than one position lower than the front).
4. Reinsert the pins.
5. Tighten set screw.

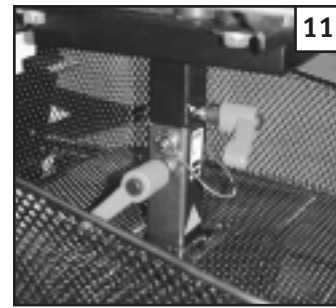

H. SEAT REMOVAL

1. Remove Seat

- a. Unplug controller connections at the back of the seat.
- b. Loosen seat mount screw.
- c. Pull the seat forward and remove.
- d. When replacing the seat into the mounts, ensure you do not pinch your fingers.

⚠ WARNING

Always replace the safety lock-out pin to prevent inadvertent release of the seat.

2. Seat Post Storage (Garnet only)

(Figure 12)

During transportation the seat adjustment post can be removed from the seat receiver (A) and stored in a transportation receiver (B).

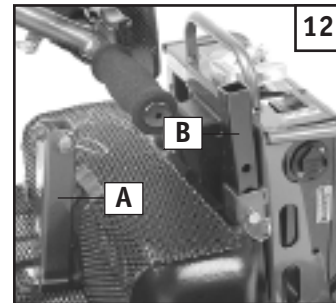

I. CHECK-OUT

Once the wheelchair/scooter is assembled and adjusted, it should roll smoothly and easily. All accessories should also perform smoothly.

After the wheelchair/scooter has been set up be sure the chair/scooter performs to your specified operational settings (see Operating Guide). If the chair/scooter does not perform to specifications, turn the wheelchair/scooter OFF immediately and reprogram operational specifications using the QTRONIX Programming Pad.

Repeat this procedure until the wheelchair/scooter performs to specifications before attempting active use of the wheelchair/scooter.

If you have any problems, follow these procedures:

1. Review the Set-up, Adjustment & Use section and Operating Guide to make sure chair/scooter was properly prepared.
2. If your problem persists, contact your authorized supplier. If you still have a problem after contacting your authorized supplier, contact Sunrise customer service. See the introduction page for details on how to contact your authorized supplier or Sunrise customer service.

X. OPERATING GUIDE

A. PERFORMANCE CONTROL SETTINGS

1. It is vital to match control settings to your level of function and ability.
2. Consult your health care professional and your supplier to select the best control settings for you.
3. Check and adjust the settings every six to twelve months (or more often, if needed).
4. Adjust the control settings immediately if you notice any change in your ability to:
 - Control the joystick.
 - Hold your torso erect.
 - Avoid running into objects.
5. Control Settings are adjusted through the use of the Quickie QTRONIX Programming Pad. See your supplier if you do not own a Quickie QTRONIX Programming Pad.

B. QUICKIE QTRONIX PROGRAMMER PAD (Ruby/Ruby 11 only) (OPTIONAL)

⚠ WARNING

Program settings beyond the ability of the rider can result in serious injury. Consult your health care advisor before you alter settings.

1. Notes:

The Quickie QTRONIX Programmer lets you adjust the performance control settings of the Aspire. You can customize a program for yourself or select the standard program.

- acceleration rate
- deceleration rate
- turn acceleration
- turn deceleration
- forward speed (max & min)
- reverse speed (max & min)
- turn speed (max & min)
- steer correct

Remote systems

- 4-axis joystick throw
- sleep timer
- profile number
- read timer

2. To Program Your Chair:

- a. Turn off power to the chair.
- b. Insert Quickie QTRONIX Programmer plug (A) into the programmer/charger socket on the front of the joystick.
- c. Turn on power to the chair; program as needed.
- d. Remove plug and cycle ON/OFF switch to drive chair.

NOTE– Review the Quickie QTRONIX Programmer Owner's Manual for more details on how to program your chair.

NOTE– Program settings that are not matched for the capabilities of the rider can result in serious injury. Do not alter settings without the advice of your health care professional.

C. THERMAL ROLL-BACK

Your chair has a thermal roll back circuit. This protects the controller from damage due to overheating. In extreme conditions (such as repetitive hill climbing) the circuit will decrease the power to your motors. This allows the chair to operate at a reduced speed. When the controller cools, the chair will return to normal speed.

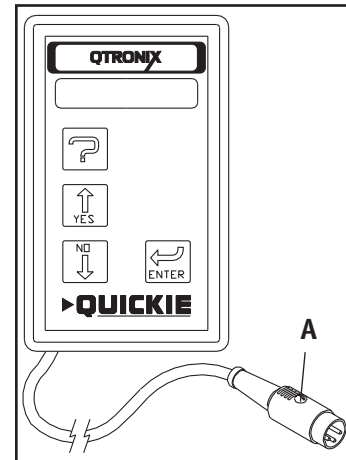

D. CIRCUIT BREAKERS

1. Notes:

Your Guardian Microlite has a circuit breaker on the battery case.

- In the unlikely event of a short circuit or heavy overload, all power to your chair/scooter will be shut off.
- To reset your chair/scooter, depress the circuit breaker button located at the rear corner of the chair/scooter. A few minutes wait is required before the circuit breaker will reset.

2. Repeated Shutdown:

If the chair/scooter continues to shut down after resetting, have it serviced by a supplier.

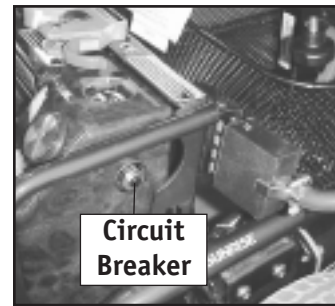

E. JOYSTICK ASSEMBLY (Ruby/Ruby 11 only)

The standard integral joystick controls the chair's performance. It consists of the following parts:

1. Speed Control or Drive Mode Selection Buttons (A and B)

To decrease the speed level depress button A. Or, when 1- 5 Drive modes are programmed, depress button A to activate lower drive mode(s).

To increase speed level, depress button B. Or, when 1- 5 Drive modes are programmed, depress button B to activate higher drive mode(s).

Speed level active, or Drive Mode selected, is indicated on display (C) by a series of five lights. One light indicates slowest level/mode currently active, while five lights indicates highest level/mode currently active.

2. Battery Charge Indicator (D)

- Green lights indicate that batteries are fully charged.
- Yellow lights indicate that batteries need recharging.
- When the lights stay in the red band, the batteries must be recharged.

3. On/Off Button (E)

Turning the chair on or off is accomplished by depressing button E.

4. Horn (F)

5. Joystick (G)

The joystick controls the direction and speed of your chair. Turn the chair on and move the joystick in the direction you want to go.

- Moving the joystick from the neutral (center) position disengages the motor locks, allowing the chair to move.
- The chair will move faster the more you move the joystick away from neutral.

NOTE- If your speed becomes hard to manage, release the Joystick and the chair will come to a complete stop.

- When you release the joystick it will return to neutral; the chair will slow to a stop and the motor locks will reengage.
- We recommend that you switch the chair off if you stop for any length of time. This will conserve battery power.

NOTE- Once the chair stops, switching the chair off will not affect the motor locks.

6. Joystick Boot (H)

Make sure the boot is not torn or cracked (this could allow debris, water or moisture to enter). If the boot is torn or cracked, replace it as soon as you can.

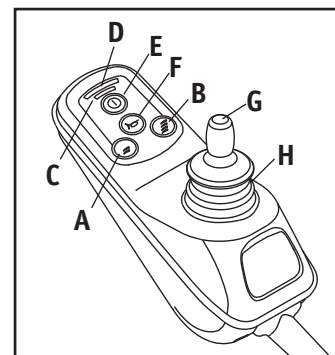

Integral Joystick

F. TILLER CONTROL FUNCTIONS (Garnet only)

1. Hand Controls

All of the drive controls for the scooter are to be found on the Tiller Control Box (Figures 1 & 2).

2. The Pre-Set Speed Knob (A)

Turning the knob to the left reduces your available maximum speed. Turning it to the right increases the available maximum speed.

3. The Battery Gauge (B)

This gives an approximation of battery charge.

The gauge is marked from "E" empty to "F" full. For extra clarity there is a colored graduated scale ranging from RED (Empty) through YELLOW to GREEN (Full).

As the scooter moves over differing terrain, the battery gauge will dip up and down. This is normal. For a more accurate indication, stop the scooter and note the reading.

GREEN indicates ready for use.

YELLOW indicates batteries to be charged as soon as possible.

RED indicates charge batteries immediately.

NOTE– If you find that your battery gauge has gone into the red while you are out and about, you can increase the remaining range of your scooter by reducing your maximum available speed, but you **MUST** charge your scooter as soon as you can.

4. Throttle Lever (C)

The throttle lever offers finger-tip control of your scooter (Figure 5). It controls the speed as well as forward and reverse motion. Pulling the right-hand side of the lever towards you moves the scooter forwards. Pulling the left-hand side of the lever towards you moves the scooter in reverse and sounds a reversing beeper. The more you move the lever the more your speed increases up to its pre-set maximum. It is possible to operate your scooter using one side of the throttle lever. To do this you must PUSH and PULL on the chosen side of the throttle lever.

NOTE– One-hand operation requires careful concentration and is more tiring than normal operation.

5. Horn Button (D)

Pressing the yellow horn button operates an audible buzzer. Use this function to warn pedestrians of your presence when necessary.

6. On-Off Switch (E)

The on-off switch is illuminated when in the ON position. Make sure that this switch is in the OFF position BEFORE getting on or off the scooter. Switching this switch to OFF while driving will cause the scooter to stop very abruptly. This is not recommended.

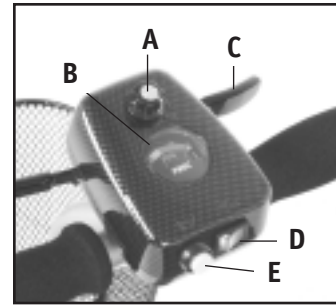

G. MOTOR LOCKS

Disconnect the motor locks when you need to manually push the chair/scooter.
(For example, in an emergency, or if batteries fail).

⚠ WARNING

1. Do not disengage motor locks unless power to the chair/scooter is off.
2. With either one or both brakes released, the chair/scooter will not operate and the battery charge indicator will flash 9 bars rapidly (if power to the chair/scooter is on.)
3. Be aware that the chair/scooter will not have brakes in the free-wheel position.
4. Make sure that the person pushing the chair/scooter has full control when motor locks are disengaged.

1. Release Motor Locks

- a. Underneath the chair/scooter you will find two levers marked in red.
- b. Push the brake releases upward.

2. Engage Motor Locks

- a. Underneath the chair/scooter you will find two levers marked in red.
- b. Push the brake releases down. (A).

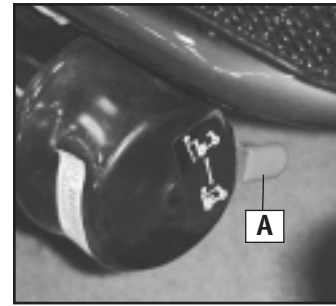

XI. BATTERIES

A. INTRODUCTION

1. Notes:

- Batteries supply the power for your chair/scooter. They contain a finite amount of energy and have limits on how long they can store and supply energy.
- You can charge batteries only a certain number of times before they will fail and no longer hold a charge.
- For answers to questions about batteries, consult your supplier.

2. Use Proper Battery Case:

Your chair/scooter operates on two 12/10 A batteries in a battery case.

- Only use a battery case.

3. Breaking In:

- A battery requires “breaking-in” for the first 6 to 12 charges. It will not accept a full charge for this period.
- It is best to limit the length of your trips until you break the batteries in and you know the range of your chair/scooter.

4. Discharged Batteries:

- **Never** allow a battery to completely discharge. If you operate your wheelchair/scooter until it has almost stopped, you will greatly reduce the life of your batteries.
- **Never** let a battery sit in a discharged condition. Give unused or stored batteries a full charge once per month.
- **Always** fully charge the batteries. Avoid “topping off” with frequent charges.

⚠ WARNING

Never connect a life support or auxiliary device to a wheelchair/scooter battery. The electrical system may fail and result in severe injury to or death of rider.

B. BATTERY CHARGER

A battery charger produces a direct current (DC). When applied to a discharged battery, this reverses the chemical reaction that led to its discharge.

1. Charge Rate. How fast a battery will charge depends on:

- Its electrical capacity, state of charge, electrolyte temperature, and internal condition.
- The DC output of the charger. (The charge rate will vary if the alternating current (AC) supply is higher or lower than 110 volts).

2. CAUTION– To Avoid Damage to the Charger

- **Never** expose charger to rain or snow.
- **Never** unplug charger by pulling on the electrical cord. This will damage the cord.
- **Never** open a charger or attempt to repair it yourself. Return charger to Sunrise or have repairs made only by a qualified person.
- Keep cord out of the way, where it will not be stepped on, tripped over, or damaged.

3. CAUTION– To Avoid Damage to the Battery

- Make sure you use the correct setting for sealed (gel) batteries (located on the off-board charger).
- **Never** charge a frozen battery. A fully charged battery will rarely freeze, but the fluid in a discharged battery can freeze at 16 degrees Fahrenheit (minus 9 degrees Centigrade). If you suspect a battery is frozen, thaw it before charging.

⚠ WARNING

Lead acid batteries generate explosive gas while charging. Completely read and follow all warnings about the batteries in this user instruction manual and any labels applied to the product. Failure to do so could result in fire, explosion, injury and/or death.

C. ACID BURNS (UNSEALED WET CELL BATTERIES)**⚠ WARNING**

1. Use extreme care not to spill acid when you handle wet cell batteries. Keep batteries upright.
2. Avoid contact of acid with bare skin or clothing.
3. Always wear rubber gloves and safety glasses when you handle batteries.
4. If acid contacts your skin or clothing, wash immediately with soap and water.
5. If acid contacts your eyes, immediately flood eyes with cold running water for at least 15 minutes. Seek medical attention immediately.

Sunrise Medical does not recommend the use of wet cell batteries on this chair/scooter.

D. CONNECTING BATTERIES IN BATTERY WELL**⚠ WARNING**

1. Each battery weighs up to 22 lbs. Take care to avoid injury when lifting.
2. Keep batteries upright. Take care not to spill acid (wet cell batteries).
3. Always wear rubber gloves and safety glasses when you handle batteries.
4. Before working around batteries, remove all metal personal effects, such as necklaces, rings, watches, pins, and other metal jewelry that might contact battery terminal and cause a short.

⚠ WARNING

Never make direct contact across both battery terminals, as an explosion may occur. A spark may result in an explosion and/or fire resulting in severe injury or death.

E. CHARGING BATTERIES**⚠ WARNING**

To avoid the risk of severe injury or death from electrical shock, fire or explosion while charging:

1. **Never** connect charger to a 240 volt source. The main input voltage is 110 volts.
2. **Never** touch the charger after it is connected to an electrical outlet. This may cause electrical shock.
 - **Never** connect or disconnect charger from battery while there is power to the charger.
3. **Never** use an extension cord. Use of an improper cord could damage the charger or cause a fire or electrical shock.
4. A battery emits explosive hydrogen gas during charging. To reduce the risk of fire or explosion:
 - Make sure area is well vented. Never charge battery in a closed-in area.
 - Never smoke or allow a spark, flame or high heat near battery during charging.
 - Never allow metal tools or chair/scooter parts to make direct contact across both battery terminals.
5. Never look directly into cells when charging battery (wet cell batteries).

ALWAYS:

1. Use the charger that comes with your wheelchair/scooter. Read and follow all instructions and warnings.
2. Make sure room is well ventilated.
3. Turn off all power to your chair/scooter.
4. Connect and disconnect battery cables with caution.
5. Make sure to allow enough time to fully charge batteries.

NOTE– Batteries should never be left for long periods in the discharged state. Unused or stored batteries should be given a charge once per month.

6. Or, use the off-board charger by plugging it into the integral controller.



Ruby/Ruby 11 only



Off-board charger port

F. DISPOSING OF BATTERIES** WARNING**

1. All batteries once they have reached the end of their useful life are deemed to be hazardous waste.
2. For further information on handling and recycling contact your local recycling authority.
3. Always dispose of product through a recognized agent.

XII. MAINTENANCE**A. NOTES**

1. Proper maintenance will improve performance and extend the useful life of your chair/scooter.
2. Clean your chair/scooter regularly. This will help you find loose or worn parts and will make your chair/scooter easier to use.
3. To protect your investment, have all major service and repair work done by your supplier.

⚠ WARNING

1. **Your chair/scooter needs regular maintenance for peak performance and to avoid injury from chair/scooter failure, damage or premature wear.**
2. **Inspect and maintain this chair/scooter strictly per the "Maintenance Chart".**
3. **If you detect a problem, make sure to service or repair the chair/scooter before use.**
4. **At least once a year, have a complete safety check and service of your chair/scooter performed by a supplier.**

B. CLEANING**1. Frame:**

- Clean the frame with mild soapy water monthly.

2. Motors:

- Clean around motor area weekly with a slightly damp (not wet) cloth.
- Wipe off or blow away any fluff, dust, or dirt on or around the motors.
- Note: You do not need to grease or oil the chair/scooter.

3. Upholstery:

- Hand-wash only as needed. Machine washing may damage fabric (rehab seat only).
- Drip-dry only. Heat from a dryer may damage fabric.

NOTE- Washing the fabric may decrease fire retardant properties.

C. STORAGE TIPS

1. Store your chair/scooter in a clean, dry area. If you fail to do so, parts may rust or corrode.
2. Before using your chair/scooter, make sure it is in proper working order. Inspect and service all items on the "Maintenance Chart".
3. If you store this chair/scooter for more than three months, have it inspected by a supplier before use.

D. BATTERY MAINTENANCE**⚠ WARNING**

1. **To prevent an acid spill, always keep batteries upright. (wet cell batteries)**
2. **Never smoke or hold an open flame near batteries.**
3. **Always wear rubber gloves and safety glasses when you handle batteries.**

1. Maintenance Schedule:

This varies for different types of batteries. Always follow the instructions supplied with your batteries.

NOTE- Always wear rubber gloves and safety glasses when you handle or service batteries.

3. Corrosion:

Check battery terminals often for corrosion.

- a. If corrosion is present, use a wire brush to clean the terminals.

NOTE- Always wear safety glasses and rubber gloves.

- b. Use baking soda to neutralize acid.
- c. Use petroleum jelly to re-grease the terminals after connecting cables to battery. (Completely cover the terminal nut and bolt, cable clip and any exposed cable with jelly).

4. For Answers To Questions: Contact your supplier.

E. TO REPAIR OR REPLACE A TIRE**⚠ WARNING**

Residual air pressure in tires can cause severe injury. Make sure you release all air in tire before attempting to service or repair tires.

8" Drive Wheels:

- a. Elevate and securely support chair/scooter so that wheel is off the ground.
 - b. Remove lock nut.
 - c. Remove washer.
 - d. Remove wheel from chair/scooter.
 - e. Remove all bolts holding two halves of rim together (not applicable on solid aluminum rim), and remove tire and solid insert.
 - f. Repair or replace inner tube (replace rim strip if necessary).
- Use a torque setting of 420 in.-lbs. to re-tighten bolts.

**F. MOTOR BRUSHES**

Check the motor brushes every four (4) months for wear. The brushes should be clean and shiny. Replace worn or blackened brushes.

G. ORDERING PARTS

When you order parts, provide the following:

1. Model of chair/scooter
2. Serial number of chair/scooter
3. Left hand or right hand control
4. Part number, description and quantity of parts you need.
5. State reason for replacement.

H. MAINTENANCE CHART

You should check the items on this chart at the indicated intervals. If any of the items are loose, worn, bent or distorted, immediately have them checked and/or repaired by your authorized Sunrise supplier. Frequent maintenance and servicing will improve performance and extend wheelchair/scooter life, and help prevent injuries.

CHECK...	Daily	Weekly	Monthly	Quarterly	Annually
Charge batteries	✓				
Check tires for proper inflation level		✓			
Check plugs and connectors for proper connections			✓		
Check all moving parts for wear				✓	
Inspect all nuts, bolts and fasteners for looseness or wear				✓	
Inspect upholstery for wear				✓	
Remove and inspect motor brushes				✓	
Service by authorized supplier					✓

XIII. SUNRISE LIMITED WARRANTY**GUARDIAN MICROLITE RUBY, RUBY 11 & GARNET****1. FOR FIVE YEARS**

We warrant the main frame of this wheelchair/scooter against defects in materials and workmanship for 5 years use of the first consumer purchaser.

2. ADDITIONAL WARRANTY

We warrant Sunrise-made components of this wheelchair against defects in materials and workmanship as follows:

- a. Main electronic controller—For two (2) years from the date of first consumer purchase.
- b. Motors, gear boxes and remote joystick—For one (1) year from the date of first consumer purchase.
- c. All other original components (such as wheels, upholstery, plastic, rubber parts and painted surfaces)—For three (3) months from the date of first consumer purchase.

3. LIMITATIONS

- a. We do not warrant damage due to:
 - Neglect, misuse, or improper installation or repair.
 - Use of parts or changes not authorized by Sunrise.
 - Exceeding the weight limit of 225 lbs. (Ruby/Garnet) or 250 lbs. (Ruby 11).
- b. This warranty is void if the original chair serial number tag is removed or altered.
- c. This warranty applies in the USA only. Check with your supplier to find out if international warranties apply.

4. WHAT WE WILL DO

Our sole liability is to repair or replace covered parts. This is your only remedy for consequential damages.

5. WHAT YOU MUST DO

- a. Return the warranty card.
- b. Obtain from us, while this warranty is in effect, prior approval for return or repair of covered parts.
- c. Return the wheelchair/scooter or part(s), freight pre-paid, to Sunrise Mobility Products Division at: 2842 Business Park Ave., Fresno, CA 93727-1328.
- d. Pay the cost of labor to install or repair parts.

6. NOTICE TO CONSUMER

There are no other express warranties. To the extent permitted by law, any implied warranty (including a warranty of merchantability or fitness for a particular purpose) is limited to:

- a. One (1) year from the first consumer purchase, and
- b. Repair or replacement of the defective part only.

This warranty gives you certain legal rights. You may also have other rights that vary from state to state.

I. INTRODUCTION

SUNRISE À L'ÉCOUTE

Merci d'avoir choisi un fauteuil roulant /scooter électrique Guardian. Nous sommes à l'écoute de vos questions et commentaires sur ce manuel, la sécurité et la fiabilité de votre fauteuil / scooter électrique et le service offert par votre fournisseur Sunrise. N'hésitez pas à nous écrire ou à nous appeler à l'adresse et au numéro de téléphone ci-dessous :

Veillez à renvoyer votre carte de garantie et à nous informer de votre changement d'adresse éventuel. Cela nous permettra de vous tenir au courant des informations concernant la sécurité, les nouveaux produits et les options proposées pour optimiser l'usage et le confort de ce fauteuil / scooter électrique. Si vous égarez votre carte de garantie, appelez-nous ou écrivez-nous et nous serons heureux de vous en faire parvenir une nouvelle.

RÉPONSES À VOS QUESTIONS

Votre fournisseur agréé est la personne qui connaît le mieux les caractéristiques de votre fauteuil roulant / scooter électrique et peut répondre à la plupart de vos questions sur sa sécurité, son usage et son entretien. À titre de référence, veuillez remplir les renseignements suivants :

Fournisseur : _____

Adresse : _____

Téléphone : _____

N° de série : _____ Date d'achat : _____

II. TABLE DES MATIÈRES

I. INTRODUCTION	34
II. TABLE DES MATIÈRES	35
III. VOTRE FAUTEUIL / SCOOTER ÉLECTRIQUE ET SES PIÈCES	37
IV. NOTICE – À LIRE AVANT TOUTE UTILISATION	38
V. EMI (INTERFÉRENCE ÉLECTROMAGNÉTIQUE)	39
A. Qu'est-ce que l'EMI.....	39
B. Quels sont les effets possibles d'une EMI ?	39
C. Sources d'EMI	39
D. Distance de la source.....	40
E. Niveau de protection	40
F. Signalez tout incident présumé d'EMI.....	40
VI. AVERTISSEMENTS D'ORDRE GÉNÉRAL	41
A. Notice aux utilisateurs.....	41
B. Notice aux préposés	41
C. Limite de poids.....	41
D. Réglage des commandes.....	42
E. EMI.....	42
F. Liste des vérifications de sécurité.....	42
G. Changements et réglages.....	42
H. Lorsque vous êtes dans un fauteuil / scooter électrique à l'arrêt.....	43
I. Conditions environnementales.....	43
J. Terrain.....	44
K. Utilisation dans la rue	44
L. Sécurité en voiture.....	44
M. Centre d'équilibre.....	44
N. Transferts.....	45
O. Pour saisir un objet ou vous pencher	45
P. Habillage ou changement de vêtements.....	46
Q. Obstacles	46
R. Déplacement à reculons	46
S. Rampes, pentes et descentes	46
T. Pour réduire le risque de chute, de basculement ou de perte de contrôle	47
U. Rampes à la maison et au travail.....	47
V. Élévateurs pour fauteuils roulants.....	48
W. Trottoirs et marches	48
X. Escaliers	48
Y. Escaliers roulants	48
VII. AVERTISSEMENTS : COMPOSANTS ET OPTIONS	49
A. Accoudoirs	49
B. Batteries.....	49
C. Coussins	49
D. Attaches	49
E. Semelle et repose-pieds	50
F. Mécanismes de blocage du moteur.....	50
G. Interrupteur marche / arrêt	50
H. Sangles de maintien (en option)	50
I. Sièges	51
J. Matériau de garnissage	51
K. Câblage	51

VIII. CONSEILS AUX PRÉPOSÉS	52
A. Monter un trottoir ou une seule marche	52
B. Descendre d'un trottoir ou d'une seule marche.....	52
IX. MONTAGE, RÉGLAGE ET UTILISATION	53
Notes	53
Outillage requis	53
Vérifications	53
A. Retrait des batteries	54
B. Réglage de l'angle de la semelle.....	54
C. Levier de commande incorporé	54
D. Réglage de la largeur des accoudoirs.....	54
E. Réglage de la poignée de guidage	55
F. Dossier	55
G. Réglage de la hauteur du siège	56
H. Retrait du siège	56
I. Vérifications	56
X. GUIDE D'UTILISATION	57
A. Réglages de la commande des performances.....	57
B. Programmeur QTRONIX (en option)	57
C. Circuit de réduction de la puissance thermique.....	57
D. Disjoncteurs	58
E. Levier de commande	58
F. Fonctions de commande de la poignée de guidage	59
G. Mécanismes de blocage du moteur.....	60
XI. BATTERIES	61
A. Introduction	61
B. Chargeur de batterie	61
C. Brûlures d'acide	62
D. Branchement des batteries dans leur logement	62
E. Charge des batteries	62
F. Mise au rebut des batteries	63
XII. ENTRETIEN	64
A. Notes	64
B. Nettoyage	64
C. Conseils de rangement	64
D. Entretien des batteries.....	65
E. Réparation ou remplacement d'un pneu	65
F. Balais de moteur.....	65
G. Commande de pièces	65
H. Diagramme d'entretien	66
XIII. GARANTIE LIMITÉE SUNRISE	67

III. VOTRE FAUTEUIL / SCOOTER ÉLECTRIQUE ET SES PIÈCES



Ruby



Garnet



Ruby 11

Garnet

1. Panier
2. Réglage de la poignée de guidage
3. Pneus
4. Levier de roue libre (non illustré)
5. Bloc batterie
6. Siège
7. Accoudoirs à largeur réglable
8. Boîtier de commande

Ruby & Ruby 11

1. Accoudoir rabattable vers l'arrière / le bas
2. Levier de commande incorporé - programmable
3. Siège de pêcheur / à haut dossier
4. Roulette avant de 12,5 cm (5 po)
5. Dispositif anti-basculement arrière
6. Plate-forme repose-pieds unique
7. Dossier repliable
8. Bloc batterie
9. roues motrices de 20 cm (8 po)
10. Interrupteur de roue libre
11. Ensemble roulette-fourche (avant)
12. Panier

GUARDIAN MICROLITE

Poids

- Garnet- 26 kg (51 lb) (base)
 5 kg (10 lb) (siège)
 8 kg (16 lb) (batterie)
- Ruby- 22,5 kg (45 lb) (base)
 9,5 kg (19 lb) (siège)
 10,5 kg (21 lb) (Bloc batterie)
- Ruby 11- 25 kg (50 lb) (base)
 16 kg (32 lb) (siège)
 11 kg (22 lb) (Bloc batterie)

Roues motrices

- Roues en alliage léger 20 cm (8 po)
 standard, sans air

Levier de commande

- Standard – incorporé (montage pour droitiers ou gauchers)

Batteries

- Bloc batteries 2 X 12 AH

Chargeur de batterie

- non transporté 1,5 A

Sièges, garnissage et style

- Ruby – Modèle de pêcheur
 Ruby 11 – Haut dossier
 Matériau : vinyle
 Couleur : gris
 Largeur : 17, 18
 Profondeur : 17, 18

Repose-pieds

- Standard – plate-forme repose-pieds

Roulettes (avant)

- Standard – pleines 12,5 cm (5 po)

Accoudoirs

- Coussinet d'accoudoir rabattable
 25 cm (10 po)

Il est possible que tous ces dispositifs ne soient pas disponibles sur certains fauteuils / scooters électriques ou en conjonction avec d'autres dispositifs. Veuillez consulter votre fournisseur pour plus de détails. Votre fournisseur agréé peut également vous donner plus d'informations sur les accessoires.

IV. NOTICE – À LIRE AVANT TOUTE UTILISATION

A. CHOISISSEZ LE FAUTEUIL / SCOOTER ÉLECTRIQUE ET LES OPTIONS DE SÉCURITÉ LES MIEUX ADAPTÉS À VOTRE CAS

Sunrise propose de nombreux modèles d'aides de locomotion pour répondre aux besoins des utilisateurs. Toutefois, la sélection finale d'un fauteuil / d'un scooter électrique repose entièrement sur vous et votre médecin. Pour choisir le fauteuil / scooter électrique le mieux adapté à vos besoins, tenez compte des éléments suivants :

1. Votre taille, invalidité, force physique, sens de l'équilibre et coordination
2. L'usage prévu et le niveau d'activité.
3. Le type de risques que vous devez surmonter quotidiennement (sur les lieux où il est probable que vous utiliserez votre fauteuil / scooter électrique).
4. Le besoin d'options pour votre sécurité et votre confort (ex : sangles de maintien ou sièges spéciaux).

B. RÉGLEZ LE FAUTEUIL / SCOOTER ÉLECTRIQUE SELON VOS CAPACITÉS PHYSIQUES

Veillez à obtenir l'aide de votre médecin, aide-soignant(e) ou thérapeute et de votre fournisseur, pour adapter ce fauteuil / scooter électrique et en régler les commandes à votre niveau de fonction et de capacité.

C. CONSULTEZ CE MANUEL RÉGULIÈREMENT

Avant d'utiliser ce fauteuil / scooter électrique, nous vous conseillons ainsi qu'à toute personne susceptible de vous aider, de lire entièrement ce manuel et d'en suivre toutes les instructions. Consultez régulièrement les avertissements jusqu'à ce que vous les observiez automatiquement.

D. AVERTISSEMENTS

Le terme « AVERTISSEMENT » indique un risque ou une pratique dangereuse pouvant vous causer, ainsi qu'à d'autres personnes, des blessures graves, voire mortelles.

Les « Avertissements » sont répartis sous les quatre catégories suivantes :

1. V — EMI

Cette section explique la notion d'interférences électromagnétiques et comment ces dernières peuvent affecter votre fauteuil / scooter électrique.

2. VI — AVERTISSEMENTS D'ORDRE GÉNÉRAL

Dans cette section, vous trouverez une liste de vérifications de sécurité et un résumé des risques dont vous devez être conscient avant d'utiliser ce fauteuil / scooter électrique.

3. VII — AVERTISSEMENTS – COMPOSANTS ET OPTIONS

Cette section décrit votre fauteuil / scooter électrique. Demandez à votre fournisseur agréé et à votre conseiller en soins de santé de vous aider à choisir la meilleure configuration et les meilleures options pour une utilisation sécuritaire.

4. XI — BATTERIES

Cette section énumère les précautions à prendre lors de l'utilisation de la batterie et du chargeur, et comment éviter de vous blesser.

REMARQUE – Dans les cas applicables, vous trouverez également des « Avertissements » dans d'autres sections de ce manuel.

V. EMI (INTERFÉRENCE ÉLECTROMAGNÉTIQUE)

⚠ AVERTISSEMENT

Observez tous les avertissements afin de réduire tout risque de relâchement des freins ou de mouvement involontaire du fauteuil / scooter électrique.

1. **Soyez conscient(e) du danger posé par les émetteurs-récepteurs portables.**
N'allumez ou n'utilisez jamais d'émetteur-récepteur portable lorsque votre fauteuil / scooter électrique est sous tension. Redoublez de prudence lorsque vous pensez qu'il est possible qu'un tel appareil soit utilisé à proximité de votre fauteuil / scooter électrique.
2. **Soyez conscient(e) de la proximité de stations de radio ou de télévision et évitez de vous en approcher.**
3. **En cas de mouvement involontaire, arrêtez le moteur du fauteuil / scooter électrique dès que cela ne pose pas de risque.**

A. QU'EST-CE QUE L'EMI ?

⚠ AVERTISSEMENT

1. EMI signifie : interférence (I) électromagnétique (EM). Les interférences électromagnétiques sont émises par des sources d'ondes radio telles que les transmetteurs et les émetteurs-récepteurs radio. (Un « transmetteur » est un appareil qui émet et reçoit à la fois des signaux d'ondes radio).
2. Chaque jour, nous côtoyons un certain nombre de sources d'EMI intenses. Certaines sont évidentes et peuvent être aisément évitées. D'autres ne le sont pas et il est possible que vous ne puissiez pas les éviter.
3. Les fauteuils / scooters électriques peuvent être affectés par les interférences électromagnétiques (EMI) émises par les stations de radio, les stations de télévision, les transmetteurs radio amateur, les émetteurs-récepteurs et les téléphones portables.
4. Une EMI peut également être émise par des sources de conduction ou des décharges électrostatiques (ESD).

B. QUELS SONT LES EFFETS POSSIBLES D'UNE EMI ?

⚠ AVERTISSEMENT

1. Une EMI peut provoquer les effets suivants sur votre fauteuil / scooter électrique, sans avertissement :
 - Desserrage des freins
 - Déplacement involontaire.
 - Déplacement dans des directions imprévues.Un de ces incidents peut vous causer de graves blessures ou en causer à autrui.
2. Une EMI peut endommager le système de commande de votre fauteuil / scooter électrique. Cela peut créer un danger et entraîner des réparations coûteuses.

C. SOURCES D'EMI

⚠ AVERTISSEMENT

Les sources d'EMI se classent en trois grandes catégories :

1. Émetteurs-récepteurs portables :

L'antenne est généralement fixée directement sur l'appareil. Parmi ceux-ci, on distingue :

- Radios CB (« Citizens band »)
- « Talkies-walkies »
- Radios utilisées par les agences de sécurité, par les pompiers et la police
- Téléphones portables (cellulaires)
- Ordinateurs portables munis d'un téléphone ou d'un télécopieur
- Autres appareils de communication individuels

REMARQUE – Ces appareils peuvent transmettre des signaux lorsqu'ils sont en marche, même s'ils ne sont pas utilisés.

2. Émetteurs-récepteurs mobiles à moyenne portée :

Parmi ceux-ci on distingue les émetteurs-récepteurs radio utilisés dans les véhicules de police, les autopompes, les ambulances et les taxis. L'antenne est généralement fixée à l'extérieur du véhicule.

3. Émetteurs-récepteurs longue portée :

Cette catégorie comprend les pylônes d'antennes d'émission de radio et de télévision commerciales, ainsi que les radios amateurs. REMARQUE - Les appareils suivants ne sont pas considérés comme pouvant causer de problèmes d'interférences électromagnétiques : Ordinateurs portables (sans téléphone ou télécopieur), téléphones sans fil, postes de télévision ou radios AM/FM, lecteurs CD ou magnétophones.

D. DISTANCE DE LA SOURCE

⚠ AVERTISSEMENT

L'énergie électromagnétique s'intensifie rapidement à mesure que l'on se rapproche de la source. Pour cette raison, les interférences émises par les appareils portables méritent une attention particulière. (Voir C.1) Une personne utilisant l'un de ces appareils peut émettre, à votre insu, des niveaux d'énergie électromagnétique élevés à une distance très proche de votre fauteuil / scooter électrique.

E. NIVEAU DE PROTECTION

⚠ AVERTISSEMENT

1. Le niveau d'énergie électromagnétique se mesure en volts/mètre (V/m). Chaque fauteuil / scooter électrique peut résister à l'EMI jusqu'à un certain point. Il s'agit du « niveau de protection ».
2. Plus le niveau de protection est élevé, moins les risques d'EMI sont importants. Il est généralement admis qu'un niveau de protection de 20 V/m protège l'utilisateur du fauteuil / scooter électrique des sources d'ondes radio les plus courantes.
3. La configuration testée et déterminée immune à au moins 20 V/m est la suivante :
 - a. Fauteuil électrique Guardian Ruby avec commande incorporée Penny & Giles VSI montée à droite, siège de pêcheur, accoudoirs rabattables, semelle relevable et batteries 12 A/H.
 - b. Fauteuil électrique Guardian Ruby 11 avec commande incorporée Penny & Giles VSI montée à droite, siège à haut dossier, accoudoirs rabattables, semelle relevable et batteries 12 A/H.
 - c. Fauteuil Guardian Garnet avec boîtier de commande, siège de pêcheur et bloc batteries 10 A/H.

⚠ AVERTISSEMENT

Les personnes aux capacités physiques réduites nécessitant l'usage d'un dispositif d'entrée de commande spécialisé reconnu pour ne pas être protégé à 20 V/m ou si le niveau de cette protection n'est pas connu, doivent redoubler de prudence à proximité de sources d'EMI connues.

⚠ AVERTISSEMENT

Il n'existe aucun moyen de connaître les effets des EMI si vous ajoutez des accessoires ou si vous modifiez ce fauteuil / scooter électrique. Toute modification apportée à votre fauteuil / scooter électrique peut augmenter le risque d'EMI. Les pièces d'autres fournisseurs ont des propriétés d'EMI inconnues.

F. SIGNALEZ TOUT INCIDENT PRÉSUMÉ D'EMI

⚠ AVERTISSEMENT

Il est fortement conseillé de signaler tout déplacement involontaire ou relâchement des freins. Veuillez à indiquer si une source d'ondes radio se trouvait à proximité de votre fauteuil / scooter électrique au moment de l'incident. Contactez : le service à la clientèle de Sunrise Medical au (800) 333-4000.

VI. AVERTISSEMENTS D'ORDRE GÉNÉRAL**▲ AVERTISSEMENT**

Tenez compte de tous les avertissements de cette section. Si vous ne les observez pas, une chute, un basculement ou une perte de contrôle du fauteuil peut se produire et causer aux utilisateurs ou d'autres personnes des blessures graves.

A. NOTICE AUX UTILISATEURS**▲ AVERTISSEMENT**

1. Avant d'utiliser ce fauteuil / scooter électrique, il vous est fortement conseillé de suivre une formation sur son utilisation sécuritaire, dispensée par votre médecin.
2. Chaque fauteuil roulant / scooter électrique est différent. Prenez le temps de vous familiariser avec le fauteuil / scooter électrique avant de l'utiliser.
3. Vous devez savoir qu'il vous faudra développer vos propres méthodes d'utilisation sécuritaire du fauteuil / scooter électrique, adaptées à votre niveau de fonction et à vos capacités.
4. Faites-vous aider par quelqu'un pour vous exercer à vous pencher, à tendre le bras et à effectuer les transferts jusqu'à ce que vous sachiez faire ces mouvements en toute sécurité.
5. Ne tentez jamais une nouvelle manœuvre tout(e) seul(e) sans être sûr(e) qu'il n'y a pas de danger.
6. Familiarisez-vous avec les lieux où vous prévoyez d'utiliser votre fauteuil / scooter électrique. Repérez les dangers éventuels et apprenez à les éviter.
7. N'autorisez aucun autre passager sur le fauteuil / scooter électrique, les accoudoirs ou le châssis. Cela pourrait causer des dommages corporels ou matériels.

B. NOTICE AUX PRÉPOSÉS**▲ AVERTISSEMENT**

Veillez à observer tous les avertissements et à respecter toutes les instructions et consignes de chaque section de ce manuel. (Notez que les avertissements qui s'adressent aux utilisateurs s'adressent également à vous).

Remarques :

1. Vous devrez, avec l'utilisateur, son médecin, aide-soignant(e) ou thérapeute et son fournisseur, développer les méthodes sécuritaires les mieux adaptées à vos capacités et à celles de l'utilisateur.
2. Pour pouvoir pousser le fauteuil /scooter électrique manuellement, il faut relâcher les mécanismes de blocage du moteur.
 - Veillez à garder le contrôle total du fauteuil / scooter électrique lorsque vous déverrouillez ces mécanismes. Une fois ces mécanismes déverrouillés, le fauteuil / scooter électrique n'aura plus de freins.
3. Faites avancer ce fauteuil / scooter électrique par les supports d'accoudoir seulement. Si vous utilisez une armature, faites avancer le fauteuil / scooter électrique par les poignées de manœuvre situées en haut des montants du dossier. Ces poignées vous permettent de maintenir l'arrière du fauteuil /scooter électrique et d'empêcher sa chute ou son basculement.

C. LIMITE DE POIDS**▲ AVERTISSEMENT**

1. Ne dépassez jamais un poids total de 102,2 kg / 225 lb (Ruby / Garnet) ou 113,6 kg / 250 lb (Ruby 11) représentant le poids combiné des utilisateurs et des objets transportés.
2. N'utilisez jamais ce fauteuil / scooter électrique pour un entraînement de musculation si le poids total (utilisateur plus poids supplémentaires) dépasse 102,2 kg / 225 lb (Ruby / Garnet) ou 113,6 kg / 250 lb (Ruby 11).
3. Tout dépassement de la limite de poids risque d'endommager le siège, l'armature ou les attaches et peut, en raison d'une défaillance du fauteuil / scooter électrique, causer un accident grave autant pour vous que pour d'autres personnes.
4. Tout dépassement de la limite de poids annule la garantie.

D. RÉGLAGE DES COMMANDES**⚠ AVERTISSEMENT**

Notez que vous pourriez avoir besoin de régler les commandes de votre fauteuil / scooter électrique pour réduire les risques de chute ou de basculement.

1. Vérifiez et effectuez les réglages nécessaires tous les six à douze mois (plus souvent si nécessaire).
2. Demandez immédiatement à votre fournisseur de régler les commandes si vous remarquez un changement dans votre capacité à :
 - commander le levier de commande, la poignée de guidage ou le boîtier de commande
 - maintenir votre torse droit
 - éviter les obstacles.

E. EMI**⚠ AVERTISSEMENT**

Lisez la section V pour vous informer sur les EMI Pour réduire tout risque de relâchement des freins ou de mouvement involontaire du fauteuil / scooter électrique :

1. N'allumez ou n'utilisez jamais d'émetteur-récepteur portable lorsque votre fauteuil / scooter électrique est sous tension. Redoublez de prudence lorsque vous pensez qu'il est possible qu'un tel appareil soit utilisé à proximité de votre fauteuil / scooter électrique.
2. Soyez conscient(e) de la proximité de stations de radio ou de télévision et évitez de vous en approcher.
3. En cas de mouvement ou de relâchement involontaire des freins, mettez votre fauteuil / scooter électrique hors tension dès que vous pouvez le faire sans danger.

F. LISTE DES VÉRIFICATIONS DE SÉCURITÉ**⚠ AVERTISSEMENT**

Avant chaque utilisation de ce fauteuil / scooter électrique :

1. Assurez-vous que le fauteuil / scooter électrique fonctionne sans problème. Prêtez attention aux bruits, aux vibrations ou à tout changement dans la facilité d'emploi. (Ces signes peuvent indiquer que les pneus ne sont pas assez gonflés, que des attaches sont desserrées, ou que votre fauteuil / scooter électrique est endommagé.) Si vous détectez un problème, veillez à faire réparer ou régler votre fauteuil / scooter électrique. Reporter une réparation ou un réglage peut augmenter les risques d'accident. Votre fournisseur peut vous aider à détecter le problème et à y remédier.
2. Assurez-vous que les batteries sont chargées. Les voyants verts de l'indicateur de charge s'allument (ou l'indicateur de charge signale une pleine charge), lorsque la charge est complète. Les voyants jaunes indiquent que le niveau de charge de la batterie est en baisse. Les voyants rouges indiquent que les batteries doivent être rechargées immédiatement.

G. CHANGEMENTS ET RÉGLAGES**⚠ AVERTISSEMENT**

Utilisez uniquement les pièces Guardian ou ne faites jamais de modifications sur votre fauteuil / scooter électrique sans l'autorisation de Sunrise. (Le non respect de cette consigne annulera la garantie et pourrait créer un risque d'accident.)

1. Modifier ou régler ce fauteuil /scooter électrique peut augmenter les risques de chute ou de basculement.
2. Les modifications non autorisées par Sunrise sont considérées comme une reconstruction du fauteuil roulant / scooter électrique. et entraînent l'annulation de la garantie. Les utilisateurs assument alors toute responsabilité future pour le fauteuil roulant / scooter électrique.

H. LORSQUE VOUS ÊTES DANS UN FAUTEUIL / SCOOTER ÉLECTRIQUE À L'ARRÊT**⚠ AVERTISSEMENT**

1. Coupez toujours l'alimentation de votre fauteuil / scooter électrique lorsque vous êtes à l'arrêt, ne serait-ce que pour un instant. Cela empêche :
 - tout mouvement accidentel pouvant se produire si vous (ou d'autres personnes) touchez le levier de commande
 - tout relâchement des freins ou mouvement involontaire causé par des sources d'EMI. (Voir la section V) ;
2. Veillez à ce que les personnes qui vous aident (par exemple, les employés de magasins) soient conscients du levier de commande et ne le touchent pas. S'ils le touchent, votre fauteuil / scooter électrique peut bouger brusquement, lorsque vous ne vous y attendez pas.

I. CONDITIONS ENVIRONNEMENTALES**⚠ AVERTISSEMENT**

Le fauteuil / scooter électrique n'est pas prévu pour être utilisé lorsqu'il pleut abondamment, qu'il neige ou qu'il y a du verglas.

1. Le contact avec l'eau ou avec une humidité excessive peut causer une panne électrique. L'armature, les moteurs et d'autres pièces du fauteuil / scooter électrique ne sont pas étanches et peuvent rouiller ou se corroder de l'intérieur. Pour éviter les pannes de fauteuil / scooter électrique :
 - Minimisez l'exposition de votre fauteuil / scooter électrique à l'eau de pluie ou aux conditions d'humidité extrême.
 - Ne placez jamais votre fauteuil / scooter électrique dans une douche, une baignoire, une piscine ou un sauna.
 - N'utilisez pas votre fauteuil / scooter électrique dans de l'eau douce ou de l'eau salée (rive de rivière, lac ou rivage marin).
 - Assurez-vous que la housse et le couvercle du bloc sont bien fixés.
 - Remplacez la protection du levier de commande si elle se déchire ou se fissure.
 - Veillez à ce que tous les branchements électriques soient correctement en place.
 - Séchez votre fauteuil / scooter électrique dès que possible s'il est mouillé ou si vous le nettoyez à l'eau.
2. Avancez lentement et redoublez de prudence si vous devez utiliser votre fauteuil / scooter électrique sur des surfaces mouillées ou glissantes.
 - Ne vous aventurez sur ce type de surface que si vous êtes certain(e) de pouvoir le faire sans danger.
 - Arrêtez-vous si l'une des roues principales (ou les deux) perd de la traction. Si cela se produit, vous risquez de perdre le contrôle de votre fauteuil / scooter électrique ou de tomber.
 - N'utilisez jamais votre fauteuil / scooter électrique sur une pente ou une rampe en présence de neige, de verglas, d'eau ou d'huile.
 - Dans le doute, faites-vous aider par quelqu'un.
3. Lorsqu'il est inutilisé, placez votre fauteuil / scooter électrique dans un endroit propre et sec.

⚠ AVERTISSEMENT

Redoublez de prudence lorsque vous utilisez l'interrupteur disque ou le tableau de tête de proximité comme dispositifs de commande. Ces deux appareils sont susceptibles de tomber en panne lorsqu'ils sont mouillés.

J. TERRAIN**⚠ AVERTISSEMENT**

1. Ce fauteuil / scooter électrique est conçu pour être utilisé sur des surfaces uniformes et fermes, comme le béton, l'asphalte, et sur les planchers et moquettes à l'intérieur.
2. N'utilisez pas votre fauteuil / scooter électrique sur des terrains sablonneux, meubles ou accidentés. Cela pourrait endommager les roues, les roulements, les essieux, les moteurs, ou bien desserrer les attaches.

K. UTILISATION DANS LA RUE**⚠ AVERTISSEMENT**

Dans la plupart des provinces / états, les fauteuils / scooters électriques sont interdits sur la voie publique. Soyez conscient(e) du danger que représentent les automobiles sur la voie publique ou dans les parcs de stationnement.

1. Le soir ou lorsque l'éclairage est faible, utilisez un ruban réfléchissant sur votre fauteuil / scooter électrique et vos vêtements.
2. Il peut être difficile pour les automobilistes de vous voir. Regardez les automobilistes dans les yeux avant d'avancer. En cas de doute, cédez le passage jusqu'à ce que vous soyez sûr(e) de pouvoir avancer sans danger.

L. SÉCURITÉ EN VOITURE**⚠ AVERTISSEMENT**

À ce jour, le Ministère américain des transports n'a pas approuvé de système d'armage pour le transport d'un fauteuil roulant / scooter électrique dans un véhicule à moteur.

1. Ne prenez jamais place dans ce fauteuil / scooter électrique lorsqu'il est transporté par un véhicule en mouvement. En cas d'accident ou d'arrêt brusque, vous risqueriez d'être éjecté(e) du fauteuil.
 - Les ceintures de sécurité des fauteuils roulants / scooters électriques ne sont conçues que pour maintenir les utilisateurs et elles ne vous protégeront pas en cas d'accident ; elles risquent même de causer d'autres blessures.
2. Asseyez-vous toujours sur un siège automobile approuvé. Vous devez être maintenu(e) à l'aide des dispositifs appropriés.
3. Ne transportez jamais ce fauteuil / scooter électrique sur le siège avant d'un véhicule. Il pourrait bouger et gêner le conducteur.
4. Fixez toujours ce fauteuil / scooter électrique de manière à ce qu'il ne puisse ni rouler ni changer de place.

M. CENTRE D'ÉQUILIBRE**⚠ AVERTISSEMENT**

Le point où le fauteuil / scooter électrique basculera vers l'avant, l'arrière ou sur le côté dépend de son centre d'équilibre et de sa stabilité.

Le centre d'équilibre est affecté par :

1. la hauteur et l'angle du siège,
2. un changement de la position du corps ou de la répartition du poids,
3. l'utilisation du fauteuil / scooter électrique sur une rampe ou une pente,
4. l'usage d'un sac à dos ou d'autres dispositifs, ainsi que le poids ajouté.

Pour réduire le risque de chute ou de basculement :

1. Consultez votre fournisseur pour tout renseignement concernant les modifications autorisées par Sunrise avant de modifier ou de régler ce fauteuil / scooter électrique.

REMARQUE – Vous devrez probablement faire d'autres changements pour rectifier le centre d'équilibre.

2. Usez d'extrême prudence tant que vous ne connaissez pas les points d'équilibre de ce fauteuil / scooter électrique et la manière d'éviter une chute ou un basculement.

N. TRANSFERTS**▲ AVERTISSEMENT**

Il est dangereux d'effectuer le transfert seul(e). Cela exige un bon équilibre et de l'agilité. N'oubliez pas qu'à un moment donné du transfert, le siège du fauteuil roulant / scooter électrique n'est pas situé au-dessous de vous. Pour éviter une chute :

1. Coupez toujours l'alimentation du fauteuil / scooter électrique avant d'effectuer un transfert dans l'un ou l'autre sens. Si vous ne prenez pas cette précaution et si vous touchez le levier de commande, votre fauteuil /scooter électrique pourrait bouger de façon inattendue.
2. Assurez-vous que les dispositifs de blocage du moteur sont enclenchés. Cela empêche le fauteuil / scooter électrique de bouger durant votre transfert.
3. Apprenez les méthodes sécuritaires auprès de votre professionnel de la santé.
 - Apprenez à placer votre corps et à vous soutenir lors d'un transfert.
 - Faites-vous aider jusqu'à ce que vous puissiez effectuer seul(e) un transfert en toute sécurité.
4. Placez votre fauteuil / scooter électrique le plus près possible du siège sur lequel vous allez vous asseoir. Si possible, utilisez une planche de transfert.
5. Tournez les roulettes / roues avant jusqu'à ce qu'elles soient avancées au maximum.
6. (Ruby / Ruby 11 seulement) Prenez garde à la plate-forme repose-pieds. Si possible, enlevez-la ou mettez-la à l'écart en la faisant pivoter.
 - Ne vous tenez pas sur les repose-pieds durant le transfert. Cela pourrait les endommager ou faire basculer votre fauteuil / scooter électrique.
 - Veillez à ce que vos pieds ne pendent pas ou se « prennent » entre les repose-pieds.
7. Veillez à ce que les accoudoirs ne gênent pas.
8. Enfoncez-vous le plus possible sur le siège. Ainsi, vous risquerez moins de vous écarter du siège ou de tomber.

O. POUR SAISIR UN OBJET OU VOUS PENCHER**▲ AVERTISSEMENT**

Si vous saisissez un objet ou si vous vous penchez, vous affectez le centre d'équilibre de votre fauteuil / scooter électrique. Un mouvement incorrect pourrait vous faire tomber ou basculer. En cas de doute, demandez de l'aide ou utilisez un dispositif vous permettant d'avoir une plus grande portée.

Pour réduire le risque de blessure et / ou de dommage au fauteuil / scooter électrique :

1. Ne saisissez jamais un objet ou ne vous penchez jamais si vous devez déplacer votre poids sur le côté ou vous lever du siège.
2. Ne saisissez jamais un objet ou ne vous penchez jamais si vous devez vous avancer sur votre siège pour le faire. Gardez toujours le fessier en contact avec le dossier.
3. Ne saisissez jamais un objet avec les deux mains (vous risquez de ne pas pouvoir vous rattraper pour prévenir une chute si vous perdez l'équilibre).
4. N'essayez pas de ramasser un objet sur le sol en tendant le bras vers le bas entre vos genoux.
5. Ne vous appuyez jamais sur la plate-forme repose-pieds lorsque vous saisissez un objet. Le fauteuil / scooter électrique pourrait basculer si vous vous penchez trop.
6. Ne saisissez pas un objet ou ne vous penchez pas par-dessus le dossier. Cela pourrait endommager le dossier et vous faire tomber.

SI VOUS DEVEZ TENDRE LE BRAS OU VOUS PENCHER, VOUS LE FAITES À VOS RISQUES ET PÉRILS.

N'oubliez pas :

1. Amenez votre fauteuil / scooter électrique aussi près que possible de l'objet que vous voulez atteindre.
2. Tournez les roulettes avant jusqu'à ce qu'elles soient avancées au maximum. Cela stabilise le fauteuil / scooter électrique.

REMARQUE – Pour ce faire : Amenez votre fauteuil / scooter électrique au-delà de l'objet que vous voulez atteindre, puis reculez en le longeant. Reculer permet de tourner les roulettes vers l'avant.

3. Coupez l'alimentation de votre fauteuil / scooter électrique. Si vous ne prenez pas cette précaution et si vous touchez le levier de commande, votre fauteuil / scooter électrique pourrait bouger de façon inattendue.
4. D'une main, saisissez fermement un accoudoir. Cela vous empêchera de tomber si le fauteuil / scooter électrique bascule.

P. HABILLAGE OU CHANGEMENT DE VÊTEMENTS

AVERTISSEMENT

Il est important de savoir que la répartition de votre poids peut varier lorsque vous vous habillez ou changez de vêtements dans ce fauteuil / scooter électrique. Pour stabiliser le fauteuil / scooter électrique, tournez les roulettes avant jusqu'à ce qu'elles soient orientées vers l'avant.

Q. OBSTACLES

AVERTISSEMENT

Les seuils de porte, les élévateurs, les rampes et les obstacles tels que les nids de poule et les chaussées fissurées comptent parmi les obstacles que vous pourrez avoir à surmonter quotidiennement. Ils peuvent endommager votre fauteuil / scooter électrique et causer une chute, un basculement ou une perte de contrôle.

1. Il faut savoir que les seuils sont très dangereux. (Le moindre changement de hauteur peut arrêter une roulette et faire basculer votre fauteuil / scooter électrique.) Vous devrez peut-être :
 - enlever ou recouvrir les bandes de seuil entre les pièces,
 - installer une rampe aux portes d'entrée ou de sortie.
2. Regardez autour de vous lorsque vous êtes dans le fauteuil / scooter électrique ; regardez bien les alentours sur une longue distance devant vous.
3. Assurez-vous que le plancher des lieux où vous utilisez ce fauteuil / scooter électrique est plat et dépourvu d'obstacles.
4. Pour aider à rectifier votre centre d'équilibre :
 - Penchez le haut du corps légèrement en avant lorsque vous franchissez un obstacle.
 - Appuyez le haut du corps en arrière lorsque vous passez à un niveau inférieur.

R. DÉPLACEMENT À RECOLONS

AVERTISSEMENT

Redoublez de prudence lorsque vous reculez votre fauteuil / scooter électrique. Vous pourriez perdre contrôle ou tomber si l'une des roues arrière heurte un objet.

1. Faites marcher votre fauteuil / scooter électrique lentement et à une vitesse uniforme.
2. Arrêtez-vous souvent pour vous assurer que la voie est libre.

S. RAMPES, PENTES ET DESCENTES

AVERTISSEMENT

Le centre d'équilibre de votre fauteuil / scooter électrique change lorsque vous êtes sur une pente.

REMARQUE – Le terme « pente » peut désigner une rampe ou une descente. Votre fauteuil / scooter électrique est moins stable s'il est en biais. N'utilisez jamais ce fauteuil / scooter électrique sur une pente à moins d'être certain (e) de pouvoir le faire sans danger. Dans le doute, faites-vous aider par quelqu'un.

Faites attention :

1. Aux pentes abruptes. N'utilisez pas ce fauteuil / scooter électrique sur une pente de plus de 10 %. (Une pente à 10 % signifie : un mètre d'élévation pour chaque longueur de pente de trois mètres [10 pieds].)

2. Aux surfaces mouillées ou glissantes (par exemple, couvertes de verglas, de neige, d'eau ou d'huile). Une perte de traction peut causer une chute ou un basculement.
3. Aux changements d'inclinaison sur une pente (ou un rebord, une bosse ou un creux). Ils peuvent causer une chute ou un basculement.
4. À la déclivité au bas d'une pente. (Une déclivité aussi faible que 1,90 cm (3/4 po) peut bloquer une roulette avant et faire basculer le fauteuil / scooter électrique en avant.)

T. POUR RÉDUIRE LE RISQUE DE CHUTE, DE BASCULEMENT OU DE PERTE DE CONTRÔLE :

⚠ AVERTISSEMENT

1. N'utilisez jamais votre fauteuil / scooter électrique sur une pente à moins d'être certain(e) de pouvoir le faire sans perte de traction.
2. Déplacez-vous le plus possible en ligne droite, vers le haut ou vers le bas.
 - Ne « coupez pas trop court » sur les pentes ou les rampes.
 - Ne tournez pas ou ne changez pas de direction alors que vous vous trouvez sur une pente.
3. Restez toujours au milieu de la rampe. Assurez-vous que la rampe est suffisamment large pour qu'aucune roue ne risque d'être en dehors.
4. Penchez-vous ou faites pression avec votre corps vers l'amont. Cela vous permet de vous adapter au changement de centre d'équilibre causé par la pente. (Figure 1)
5. Maintenez une vitesse de déplacement lente et régulière de votre fauteuil / scooter électrique. Gardez le contrôle de votre fauteuil / scooter électrique à chaque instant.
 - En descente, ne laissez pas votre fauteuil / scooter électrique accélérer au-delà de sa vitesse normale.
 - Si le fauteuil / scooter électrique prend de la vitesse, centrez le levier de commande de manière à ralentir ou à vous arrêter.



Figure 1

REMARQUE – La commande à semi-conducteurs de votre fauteuil / scooter électrique (Ruby / Ruby 11) est dotée d'un système logique qui aide à contrôler votre vitesse lors d'un déplacement sur une pente ou en montée.

- Si vous vous arrêtez, redémarrez lentement.

U. RAMPES À LA MAISON ET AU TRAVAIL

⚠ AVERTISSEMENT

Assurez-vous que les rampes sont conformes aux codes de construction de votre région.

1. Pour votre sécurité, faites construire ou modifier une rampe conforme à toutes les normes par un entrepreneur licencié.
2. **REMARQUE** – La conception d'une telle rampe varie, selon les critères suivants : la longueur et la hauteur de la rampe, le besoin d'une plate-forme intermédiaire ; la taille de l'aire de réception ; la présence éventuelle de portes et le sens de leur ouverture ; et la présence éventuelle d'un tournant ou d'un angle dans la rampe.

Au minimum :

1. Les côtés ouverts de la rampe doivent être dotés de garde-fous pour empêcher votre fauteuil / scooter électrique de tomber du bord.
2. La pente ne doit pas dépasser un pouce de hauteur par pied de longueur de pente.
3. La surface de la rampe doit être uniforme et antidérapante.
4. L'addition d'une section au dessus ou au dessous peut être nécessaire pour éviter les rebords ou les déclivités.
5. La rampe doit être solide. L'installation de renforts peut être nécessaire pour que la rampe ne « fléchisse » pas sous votre poids.

V. ÉLÉVATEURS DE FAUTEUIL/SCOOTER ÉLECTRIQUE

AVERTISSEMENT

Les élévateurs pour fauteuils roulants / scooters électriques sont utilisés dans les fourgonnettes, les autobus, et les immeubles pour vous aider à passer d'un niveau à un autre.

1. Coupez toujours l'alimentation de votre fauteuil / scooter électrique lorsque vous êtes sur un élévateur. En l'absence de cette précaution, votre fauteuil / scooter électrique peut tomber de la plate-forme si vous touchez accidentellement le levier de commande. (N'oubliez pas que le dispositif prévu pour arrêter un fauteuil qui roule au bout de la plate-forme peut ne pas suffire à empêcher un tel accident.)
2. Assurez-vous qu'il n'y a ni rebord ni déclivité en haut ou en bas de la plate-forme. Ils peuvent causer une chute ou un basculement. Dans le doute, faites-vous aider par quelqu'un.
3. L'utilisateur du fauteuil doit toujours être maintenu par des courroies pour ne pas tomber durant son transfert.
4. Évitez d'avancer si une roue est « accrochée » sur le rebord d'une rampe. Reculez, repositionnez la roulette pour une approche plus directe et faites lentement une seconde tentative.

W. TROTTOIRS ET MARCHES

AVERTISSEMENT

1. Votre fauteuil / scooter électrique n'est pas conçu pour escalader ou descendre un trottoir ou une marche de plus de 1/2 pouce de haut. De telles tentatives peuvent :
 - faire chuter ou basculer le fauteuil,
 - endommager l'armature, les roues, les essieux ou les autres parties du fauteuil / scooter électrique, ou bien desserrer les attaches.
2. Pour prévenir une chute ou un basculement, utilisez les rampes d'accès pour fauteuil / scooter électrique ou faites-vous aider par quelqu'un.
3. Si vous devez monter ou descendre d'un trottoir ou d'une marche seul(e), faites-le à vos risques et périls et faites preuve d'extrême prudence.
 - Montez ou descendez en ligne droite dans la mesure du possible. Ne tournez, ne montez ou ne descendez jamais en biais, car une chute ou un basculement pourrait se produire.
 - Avancez lentement, à une vitesse régulière.
4. Veillez à ce que les personnes qui vous aident consultent les « Conseils au préposés » et respectent tous les avertissements.
5. Évitez de vous déplacer le long des bords de trottoirs et des déclivités. Une distance minimum de 45 cm (18 po) à partir du bord est recommandée.

X. ESCALIERS

AVERTISSEMENT

N'utilisez jamais ce fauteuil / scooter électrique pour monter ou descendre un escalier, même si quelqu'un vous aide. Vous pourriez tomber ou basculer.

Y. ESCALIERS ROULANTS

AVERTISSEMENT

N'utilisez jamais ce fauteuil / scooter électrique sur un escalier roulant, même si quelqu'un vous aide. Vous pourriez tomber ou basculer.

VII. AVERTISSEMENTS : COMPOSANTS ET OPTIONS**⚠ AVERTISSEMENT**

REMARQUE - L'utilisation de pièces ou des modifications non autorisées par Sunrise peuvent créer un danger et annuler la garantie.

A. ACCOUDOIRS**⚠ AVERTISSEMENT**

Les accoudoirs sont rabattables vers l'arrière / le bas et ne peuvent pas servir à soulever le fauteuil / scooter électrique ou le siège.

1. Ne soulevez jamais ce fauteuil / scooter électrique par ses accoudoirs.
2. Soulevez ce fauteuil / scooter électrique uniquement par les parties non détachables de l'armature principale.

B. BATTERIES**⚠ AVERTISSEMENT**

1. Seul un boîtier de batterie approuvé doit être utilisé sur cet appareil.
2. Pour éviter que l'acide ne se renverse, gardez toujours le boîtier de batterie à la verticale. (batteries hydro-électriques uniquement)
3. Ne fumez ou n'approchez jamais une flamme vive du boîtier de batterie. Elles présentent des risques d'explosion.
4. Lisez entièrement la section XI Batteries avant d'essayer de remplacer ou de charger les batteries.
5. Enlevez toujours les batteries à l'aide des sangles ou de la poignée fournie(s). Vous risquez de vous pincer les doigts si vous retirez les batteries par leur boîtier.

C. COUSSINS**⚠ AVERTISSEMENT**

1. Les sièges Guardian sont conçus pour votre confort, et non pas uniquement pour soulager la pression.
2. Si vous avez des escarres ou que vous risquez d'en avoir, il vous faudra peut-être un siège spécial incorporé dans l'armature du fauteuil ou un dispositif destiné à contrôler votre posture.
 - Consultez votre médecin, votre infirmier(ère) ou votre thérapeute pour savoir si vous avez besoin d'un tel dispositif pour votre bien-être.

D. ATTACHES**⚠ AVERTISSEMENT**

Un grand nombre des vis, boulons et écrous de ce fauteuil / scooter électrique sont des attaches spéciales à haute résistance. L'utilisation d'attaches inadéquates peut causer un mauvais fonctionnement de votre fauteuil / scooter électrique.

1. Utilisez uniquement les attaches fournies par Sunrise.
2. Si des attaches se desserrent, resserrez-les dès que possible.
3. Des attaches serrées excessivement ou insuffisamment peuvent se rompre ou endommager certaines pièces du fauteuil.
 - La Section IX, « Montage, réglage et utilisation » indique les couples de serrage corrects.

E. SEMELLE ET REPOSE-PIEDS**⚠ AVERTISSEMENT**

1. Au point le plus bas, la plate-forme et les repose-pieds doivent se trouver à 1,0 po au-dessus du sol. S'ils sont réglés trop BAS, ils peuvent « s'accrocher » aux obstacles courants lors d'une utilisation normale. Cela peut causer l'arrêt brusque du fauteuil / scooter électrique et le faire basculer.
2. Pour éviter de trébucher ou de tomber durant un transfert :
 - Veillez à ce que vos pieds ne se « prennent » pas entre les repose-pieds.
 - Évitez de mettre du poids sur les repose-pieds car cela pourrait faire basculer le fauteuil / scooter électrique en avant.
 - Rabattez la semelle en arrière ou écarter les repose-pieds en les faisant pivoter, si possible.
3. Ne soulevez jamais ce fauteuil / scooter électrique par la semelle ou les repose-pieds. Les repose-pieds se replient ou se détachent et ne supportent pas le poids de ce fauteuil / scooter électrique. Soulevez ce fauteuil / scooter électrique uniquement par les parties non détachables de l'armature principale.

F. MÉCANISMES DE BLOCAGE DU MOTEUR**⚠ AVERTISSEMENT**

1. N'enclenchez ou ne désenclenchez pas les mécanismes de blocage à moins que l'alimentation du fauteuil ne soit coupée.
2. N'oubliez pas que le fauteuil / scooter électrique n'aura pas de freins une fois les mécanismes de blocage en roue libre.
3. Veillez à ce que la personne qui pousse le fauteuil / scooter électrique le contrôle totalement lorsque les mécanismes de blocage sont désenclenchés.

G. INTERRUPTEUR MARCHE / ARRÊT**⚠ AVERTISSEMENT**

1. N'utilisez jamais l'interrupteur MARCHE / ARRÊT pour arrêter le fauteuil / scooter électrique sauf en cas d'urgence. Cela causerait un arrêt brusque et pourrait vous faire tomber.
2. Pour ralentir votre fauteuil / scooter électrique jusqu'à l'arrêt, remettez le levier de commande au point mort.

H. SANGLES DE MAINTIEN (EN OPTION)**⚠ AVERTISSEMENT**

N'utilisez une sangle de maintien que pour vous aider à maintenir votre posture. Un usage incorrect de ces sangles peut entraîner des blessures graves, voire mortelles.

1. Veillez à ne pas glisser et vous enfoncer dans le fauteuil / scooter électrique. Si cela se produit, vous pourriez subir une compression du thorax ou suffoquer en raison de la pression exercée par la sangle.
2. Une cale sous-abdominale ou un dispositif similaire peut être utile pour vous empêcher de glisser dans le fauteuil. Consultez votre médecin pour vérifier si vous avez besoin d'un tel dispositif.
3. La sangle doit être bien tendue, mais ne doit pas l'être au point de gêner la respiration. Vous devez pouvoir passer la main ouverte à plat entre la sangle et le ventre.
4. Veillez à pouvoir ôter la sangle facilement en cas d'urgence.
5. N'utilisez jamais de sangle de maintien dans les cas suivants :
 - À la place de la ceinture de sécurité d'un véhicule motorisé. En cas d'accident ou d'arrêt brusque, vous risqueriez d'être éjecté(e) du fauteuil / scooter électrique. Une sangle de maintien ne peut pas empêcher ce genre d'accident et pourrait vous blesser davantage.
 - Comme système de contention. Un système de contention nécessite une ordonnance médicale.
 - Sur des utilisateurs comateux ou agités.

I. SIÈGES**▲ AVERTISSEMENT**

1. L'usage d'un siège non approuvé par Sunrise peut altérer le centre d'équilibre de ce fauteuil / scooter électrique. Cela peut causer une chute ou un basculement.
2. Ne changez jamais le siège de votre fauteuil / scooter électrique sans avoir préalablement consulté votre fournisseur.

J. MATÉRIAU DE GARNISSAGE**▲ AVERTISSEMENT**

1. Remplacez le matériau usé ou déchiré du siège le plus tôt possible. Sinon, le siège peut céder et vous pourriez tomber. Les matériaux usés peuvent accroître les risques d'incendie.
2. Le matériau s'affaiblit avec le temps et l'usage. Assurez-vous de l'absence de matériau effiloché, mince, ou étiré au niveau des trous à rivets Remplacez le matériau lorsque nécessaire.
3. Notez que laver le matériau peut en réduire les propriétés ininflammables.

K. CÂBLAGE**▲ AVERTISSEMENT**

Ne tirez jamais directement sur les câbles. Cela pourrait avoir pour résultat la rupture des fils situés à l'intérieur du connecteur ou du faisceau. Pour enlever une fiche ou un connecteur, tenez toujours la fiche ou le connecteur proprement dit.

VIII. CONSEILS AUX PRÉPOSÉS

⚠️ AVERTISSEMENT

1. Les personnes aidant un utilisateur à l'une des tâches suivantes sont invitées à consulter et à observer les avertissements « Notice aux préposés » et tous les avertissements de ce manuel concernant la tâche en question.
2. Les « conseils » qui suivent ne sont que des suggestions. Notez que vous devrez apprendre les méthodes satisfaisant aux conditions de sécurité les plus adaptées à l'utilisateur et à vos propres capacités. Consultez votre médecin pour des instructions à ce sujet.

A. MONTER UN TROTTOIR OU UNE SEULE MARCHÉ

⚠️ AVERTISSEMENT

Voici une méthode pour aider un utilisateur à monter en toute sécurité un trottoir ou une seule marche, en progressant vers l'avant.

1. Restez derrière le fauteuil.
2. En faisant face au trottoir, inclinez le fauteuil vers le haut sur les roues arrière, de manière à ce que les roulettes avant ne touchent plus le trottoir ou la marche.
3. Avancez, en plaçant les roulettes avant sur le trottoir ou la marche dès que vous êtes certain(e) qu'elles ont dépassé le bord.
4. Continuez à avancer jusqu'à ce que les roues arrière touchent le trottoir ou la marche. Soulevez puis faites rouler les roues arrière sur le trottoir ou la marche.

B. DESCENDRE UN TROTTOIR OU UNE SEULE MARCHÉ

⚠️ AVERTISSEMENT

Voici une méthode pour aider un utilisateur à descendre en toute sécurité un trottoir ou une seule marche à reculons.

1. Restez derrière le fauteuil.
2. Environ un mètre avant d'arriver au bord du trottoir ou de la marche, tournez le fauteuil et tirez-le vers l'arrière.
3. Procédez avec précaution. Tout en regardant vers l'arrière, reculez avec précaution jusqu'à ce que vous ayez descendu le trottoir ou la marche.
4. Tirez le fauteuil vers vous jusqu'à ce que les roues arrière touchent le bord du trottoir ou la marche. Laissez alors les roues arrière rouler lentement et descendre le trottoir ou la marche.
5. Une fois les roues arrière descendues et en sécurité, inclinez le fauteuil en arrière pour le ramener à son point d'équilibre. Cela soulève les roulettes avant du trottoir ou de la marche.
6. Maintenez le fauteuil en équilibre et reculez à petits pas. Regardez bien où vous vous dirigez. Tournez le fauteuil dans l'autre sens et abaissez doucement les roulettes avant sur le sol.

IX. MONTAGE, RÉGLAGE ET UTILISATION

REMARQUES :

1. Surface de travail pour l'installation :

Utilisez une surface plate, comme une table, pour monter, régler et vérifier le fauteuil / scooter électrique. Une telle surface facilite le déroulement des opérations et assure une installation correcte.

2. Attaches :

- Un grand nombre des vis et des boulons de ce fauteuil sont des attaches spéciales à haute résistance et peuvent être recouverts d'enduits spéciaux.
- De nombreux écrous sont du type à frein élastique « Nylock ». Ils sont munis d'un encart en plastique prévu pour les empêcher de se desserrer.

⚠ AVERTISSEMENT

1. L'utilisation d'attaches inadéquates peut causer un mauvais fonctionnement de votre fauteuil / scooter électrique.
2. Des attaches serrées excessivement ou insuffisamment peuvent se rompre ou endommager certaines pièces du fauteuil.
3. Si les boulons ou les vis se desserrent, resserrez-les dès que possible. Des boulons ou des vis desserrés peuvent endommager d'autres pièces du fauteuil et en causer le mauvais fonctionnement.

3. Rondelles et pièces d'écartement :

- Notez la position des rondelles et des pièces d'écartement avant le démontage.
- Pour la protection de l'armature, changez toutes les rondelles et les pièces d'écartement lorsque vous remontez les pièces.

4. Couples de serrage :

- La mesure du couple de serrage est la meilleure méthode de serrage pour une attache particulière. Utilisez une clé dynamométrique de 120 pouces-livres pour fixer correctement les vis, écrous et boulons de ce fauteuil / scooter électrique.

REMARQUE – Sauf mention contraire, utilisez un couple de serrage de 120 pouces-livres pour toutes les attaches.

OUTILLAGE REQUIS

1. Trousse à outils élémentaire :

Pour monter, régler et entretenir votre fauteuil / scooter électrique, vous aurez besoin des outils suivants :

- Clé hexagonale de 3 mm
- Clé hexagonale de 5mm
- Clé hexagonale de 6mm
- Clé hexagonale de 8mm
- Clé à fourche de 13 mm
- Tournevis cruciforme n° 2
- Clé à douille de 17 mm

Vous pouvez obtenir une trousse multi-usage auprès de Sunrise ou acheter les outils dont vous avez besoin dans une quincaillerie.

2. Clé dynamométrique :

Si vous prévoyez de régler et d'entretenir vous-même ce fauteuil / scooter électrique, Sunrise vous conseille d'utiliser une clé dynamométrique.

REMARQUE – La clé doit mesurer les pouces-livres. Vous pouvez acheter une clé dynamométrique et les douilles adéquates dans une quincaillerie.

VÉRIFICATIONS (RUBY / RUBY 11 SEULEMENT)

Assurez-vous que ce fauteuil / scooter électrique fonctionne conformément aux réglages que vous avez choisis. Si ce n'est pas le cas, mettez immédiatement le fauteuil / scooter électrique hors tension et reprogrammez avec le programmeur Quickie QTRONIX. Si vous ne possédez pas de programmeur Quickie QTRONIX, demandez à votre fournisseur de reprogrammer votre fauteuil / scooter électrique si nécessaire. Ou bien, vous pouvez vous procurer un Quickie QTRONIX pour votre usage personnel auprès de votre fournisseur.

REMARQUE – Répétez cette opération jusqu'à ce que le fauteuil fonctionne selon vos spécifications.

⚠ AVERTISSEMENT

Lorsqu'il est correctement monté, ce fauteuil / scooter électrique fonctionne sans problèmes. Assurez-vous que tous ses composants fonctionnent correctement. Si vous détectez un problème, veillez à le corriger avant d'utiliser le fauteuil.

A. RETRAIT DU BOÎTIER DE LA BATTERIE (Figures 1 et 2)

Pour retirer les batteries en vue du transport ou de l'entretien :

1. Retirez le boîtier de la batterie

- a. Tirez vers l'avant le bouton de déverrouillage (A) de la batterie.
- d. Pour retirer la batterie, soulevez la poignée (B).

2. Installation des batteries

Voir la section XI. Batteries, D pour l'installation et le schéma de câblage.

⚠ AVERTISSEMENT

Les batteries peuvent peser jusqu'à 25 kg (55 lb). Vous devez prendre des précautions pour éviter de vous blesser en tirant sur les sangles des batteries.

B. RÉGLAGE DE L'ANGLE DE LA SEMELLE (RUBY / RUBY 11 SEULEMENT) (Figure 3)

Réglez le boulon (C) jusqu'à obtention de l'angle désiré.

⚠ AVERTISSEMENT

Évitez d'ouvrir des portes avec la semelle ou l'appui-jambes. Vous pourriez abîmer le fauteuil ou vous blesser.

C. LEVIER DE COMMANDE INCORPORÉ (Ruby/Ruby 11 seulement)

(Figure 4)

1. Pour brancher

- a. Aligned la prise du grand connecteur rectangulaire (connecteur Beau) situé derrière le siège avec les broches du connecteur situé sur le faisceau du levier de commande.
- b. Enfoncez-la fermement.

2. Pour débrancher

Tirez le connecteur Beau vers le haut jusqu'à ce qu'il se débranche de la prise montée sur l'armature et située derrière le siège.

D. RÉGLAGE DE LA LARGEUR DES ACCOUDOIRS (Figure 5)

- a. Insérez le support de l'accoudoir à l'intérieur du tube carré de 2,5 cm (1 po) (D) situé à l'arrière du siège.
- b. Répétez cette procédure de l'autre côté du siège.
- c. Positionnez l'accoudoir à la largeur appropriée.
- d. Serrez les vis (E) sur le tube carré.

⚠ AVERTISSEMENT

Évitez de vous pincer les doigts avec l'accoudoir rabattable.

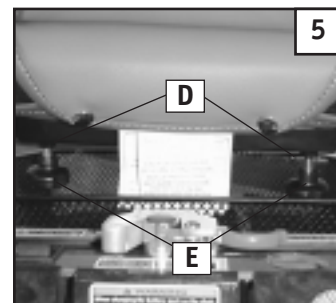
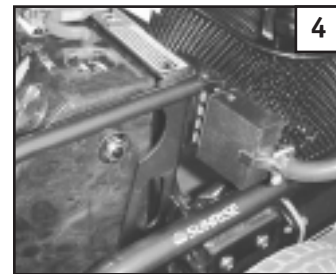
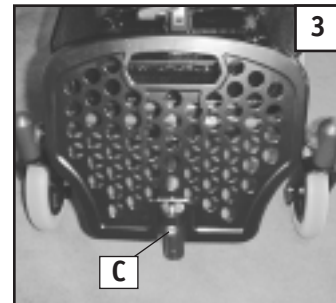
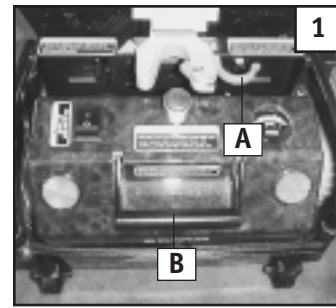

E. RÉGLAGE DE LA POIGNÉE DE GUIDAGE (Garnet seulement)

Le scooter électrique comporte une poignée de guidage réglable qui peut être verrouillée dans la position de conduite la plus confortable. Ce dispositif permet également de replier la poignée à fond vers le bas pour le transport et l'arrimage.

Il y a cinq (5) positions d'angle réglables. Le levier de déblocage de la poignée est situé sur le côté inférieur gauche de la poignée de guidage (Figure 6).

1. Soutenez la poignée de guidage de la main droite.
2. Poussez le levier de déblocage vers l'intérieur, vers la poignée de guidage, pour la débloquent en vue d'un réglage (Figure 7).
3. Amenez la poignée de guidage à l'orifice de piétage désiré (A).
4. Tirez le levier de déblocage pour l'écarter de la plaque de réglage (Figure 8).
5. Avec précaution, déplacez la poignée de guidage d'avant en arrière pour vous assurer qu'elle est solidement enclenchée dans le mécanisme de blocage. Un déclic est entendu lorsque le mécanisme se verrouille.

Verrouillage de la poignée de guidage pour le transport

À l'aide d'un crochet de verrouillage (B) qui s'encliquette sur le bras de la poignée de guidage, ce dernier est fixé à l'armature de base (Figure 9).

F. DOSSIER

Le réglage de l'angle du dossier est standard sur le siège à haut dossier.

Réglage du siège de forme anatomique à haut dossier

(Figure 10)

- a. Tirez le levier (C) vers le haut.
- b. Penchez-vous en arrière jusqu'à ce que vous ayez trouvé la position désirée.
- c. Relâchez le levier (C).

ATTENTION – les loquets du dossier doivent être verrouillés avant que le fauteuil puisse être utilisé.

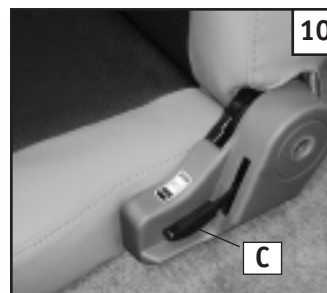
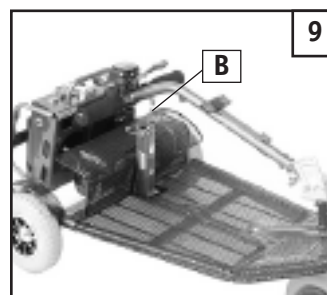
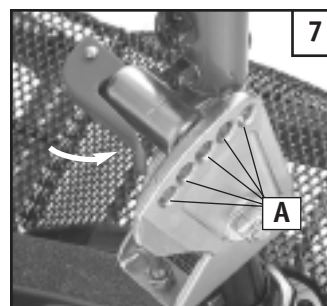
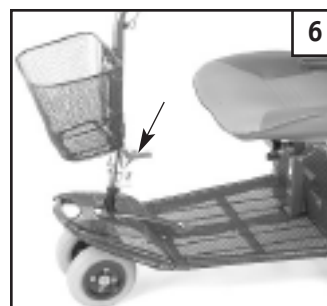

G. RÉGLAGE DE LA HAUTEUR DU SIÈGE

(Figure 11)

1. Retirez les goupilles du montant du siège.
2. Dévissez la vis de blocage.
3. Sélectionnez la hauteur de siège désirée (la monture arrière ne doit jamais être plus d'un cran plus bas que celle de l'avant).
4. Remettez les goupilles en place.
5. Serrez la vis de blocage.

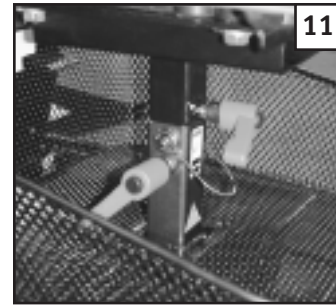

H. RETRAIT DU SIÈGE

1. Enlevez le siège.

- a. Débranchez le connecteur à l'arrière du siège.
- b. Desserrez la vis du support du siège.
- c. Tirez le siège vers l'avant et enlevez-le.
- d. Lorsque vous remettez le siège dans les supports, veillez à ne pas vous pincer les doigts.

⚠ AVERTISSEMENT

Remettez toujours la goupille de verrouillage pour prévenir le desserrage accidentel du siège.

2. Rangement du montant de siège (Garnet seulement)

(Figure 12)

Durant le transport le montant de réglage du siège peut être retiré du récepteur du siège (A) et rangé dans un récepteur (B) de transport.

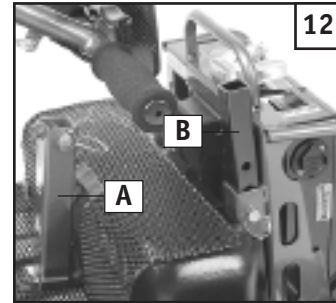

I. VÉRIFICATIONS

Une fois le montage et le réglage du fauteuil / scooter électrique terminés, il doit fonctionner facilement et sans à-coups. Tous les accessoires doivent également fonctionner sans difficulté.

Une fois le montage du fauteuil / scooter électrique terminé, assurez-vous qu'il fonctionne conformément aux réglages que vous avez spécifiés (voir le Guide d'utilisation). Si le fauteuil / scooter électrique ne fonctionne pas selon vos spécifications, mettez-le HORS TENSION immédiatement et reprogrammez les spécifications de fonctionnement à l'aide du programmeur QTRONIX.

Avant d'utiliser le fauteuil, recommencez la procédure décrite ci-dessus jusqu'à ce que le fauteuil / scooter électrique fonctionne conformément aux spécifications.

En cas de problème, veuillez suivre les procédures suivantes :

1. Relisez la section Montage, réglage et utilisation et le Guide d'utilisation pour vous assurer que le fauteuil / scooter électrique a été correctement préparé.
2. Si le problème persiste, contactez votre fournisseur agréé. Si le problème est toujours présent après avoir contacté votre fournisseur agréé, contactez le service à la clientèle Sunrise. Consultez la page d'introduction pour les détails concernant les modalités de contact de votre fournisseur agréé ou du service à la clientèle Sunrise.

X. GUIDE D'UTILISATION

A. RÉGLAGES DE LA COMMANDE DES PERFORMANCES

1. Il est essentiel d'adapter les réglages de la commande à votre niveau de fonction et à vos capacités.
2. Consultez votre professionnel de la santé et votre fournisseur pour choisir les réglages les mieux adaptés à votre cas.
3. Vérifiez et effectuez les réglages nécessaires tous les six à douze mois (plus souvent si nécessaire).
4. Réglez la commande immédiatement si vous notez le moindre changement dans votre capacité à :
 - contrôler le levier de commande
 - maintenir votre torse droit.
 - éviter les obstacles.
5. Vous pouvez modifier les réglages de la commande au moyen du programmeur Quickie QTRONIX. Consultez votre fournisseur si vous ne possédez pas de programmeur Quickie QTRONIX.

B. PROGRAMMATEUR QUICKIE QTRONIX (Ruby/Ruby 11 seulement) (En option)

⚠ AVERTISSEMENT

Une configuration du fauteuil dépassant les capacités de l'utilisateur peut provoquer de graves accidents. Consultez votre conseiller ou conseillère en soins de santé avant de modifier les réglages.

1. Remarques :

Le programmeur Quickie QTRONIX vous permet de régler les commandes des performances du modèle Aspire. Vous pouvez choisir un programme personnalisé ou un programme standard.

- Vitesse d'accélération
- Vitesse de décélération
- Accélération en virage
- Décélération en virage
- Vitesse en avant (max. et min.)
- Vitesse en arrière (max. et min.)
- Vitesse en virage (max. et min.)
- Correction de direction

Systèmes de télécommande

- Levier de commande à 4 axes
- Registre de sommeil
- Numéro de profil
- Registre de lecture

2. Pour programmer votre fauteuil :

- a. Coupez l'alimentation de votre fauteuil.
- b. Insérez la fiche (A) du programmeur Quickie QTRONIX dans la douille du programmeur / chargeur située à l'avant du levier de commande.
- c. Mettez le fauteuil sous tension et programmez-le comme souhaité.
- d. Enlevez la fiche, puis ACTIVEZ et DÉACTIVEZ l'interrupteur pour faire avancer le fauteuil.

REMARQUE – Relisez le manuel de l'utilisateur du programmeur Quickie QTRONIX pour plus de détails sur la manière de programmer votre fauteuil.

REMARQUE – Les réglages qui ne sont pas adaptés aux capacités de l'utilisateur peuvent causer de graves accidents. Ne modifiez pas les réglages sans l'avis de votre professionnel(le) de la santé.

C. CIRCUIT DE RÉDUCTION DE LA PUISSANCE THERMIQUE

Votre fauteuil est équipé d'un circuit de réduction de la puissance thermique Il protège la commande de dommages dus aux surchauffes. Dans des conditions extrêmes, (par exemple, lorsque vous montez une côte), le circuit réduit l'alimentation en puissance de vos moteurs. Cela permet au fauteuil de fonctionner à une vitesse réduite. Lorsque la commande a refroidi, le fauteuil reprend sa vitesse normale.

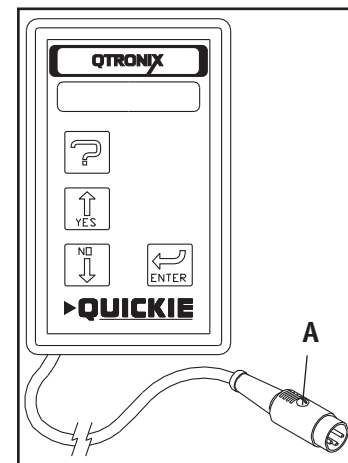

D. DISJONCTEURS

1. Remarques :

Votre modèle Guardian Microlite est doté d'un disjoncteur, situé sur le boîtier de la batterie.

- Dans le cas improbable d'un court-circuit ou d'une forte surcharge, toute l'alimentation parvenant à votre fauteuil / scooter électrique sera coupée.
- Pour le remettre à l'état initial, appuyez sur le bouton du disjoncteur situé au coin arrière de votre fauteuil / scooter électrique. Il faut attendre quelques minutes pour que le disjoncteur se réarme.

2. Arrêts répétés :

Si le fauteuil / scooter électrique continue à s'arrêter après avoir été réarmé, faites le réparer par votre fournisseur.

E. LEVIER DE COMMANDE (Ruby/Ruby 11 seulement)

Le levier de commande standard incorporé commande la performance du fauteuil. Il comprend les pièces suivantes :

1. Boutons de sélection (A et B) de commande de vitesse ou de mode de conduite

Pour réduire la vitesse appuyez sur le bouton A. Ou bien, lorsque les modes de conduite 1 à 5 sont programmés, appuyez sur le bouton A pour activer le(s) mode(s) de conduite à vitesse réduite.

Pour augmenter la vitesse, appuyez sur le bouton B. Ou bien, lorsque les modes de conduite 1 à 5 sont programmés, appuyez sur le bouton B pour activer le(s) mode(s) de conduite à grande vitesse.

Les messages Niveau de vitesse actif ou Mode de conduite sélectionné s'affichent sur l'écran (C) par une série de cinq voyants lumineux. L'un des voyants indique le niveau / mode le plus lent actuellement actif, tandis que les cinq voyants indiquent le niveau / mode le plus rapide actuellement actif.

2. Indicateur (D) de charge de batterie

- Les voyants verts indiquent que les batteries sont complètement chargées.
- Les voyants jaunes indiquent que les batteries ont besoin d'être rechargées.
- Lorsque les voyants restent dans la zone rouge, les batteries doivent être rechargées.

3. Bouton marche / arrêt (E)

Pour mettre le fauteuil sous ou hors tension, il suffit d'appuyer sur le bouton E.

4. Avertisseur (F)

5. Levier de commande (G)

Le levier de commande contrôle la direction et la vitesse de votre fauteuil. Mettez le fauteuil sous tension et orientez le levier dans la direction où vous désirez aller.

- Le déplacement du levier de la position point mort (centre) dégage les mécanismes de blocage du moteur, permettant au fauteuil de se déplacer.
- Plus vous éloignez le levier de la position point mort, plus le fauteuil avance vite.

REMARQUE – Si votre vitesse devient difficile à contrôler, relâchez le levier de commande et le fauteuil s'arrêtera complètement.

- Lorsque vous relâchez le levier de commande, il retourne au point mort, le fauteuil ralentit, puis s'arrête et les mécanismes de blocage du moteur se réenclenchent.
- Nous vous conseillons de mettre le fauteuil hors tension si vous vous arrêtez pendant un certain temps. Cela permet d'économiser la batterie.

REMARQUE – Une fois le fauteuil arrêté, sa mise hors tension n'affecte pas les mécanismes de blocage du moteur.

6. Protection du levier de commande (H)

Assurez-vous que cette protection n'est ni déchirée ni fissurée (sinon des débris, de l'eau ou de l'humidité pourraient y pénétrer). Si la protection est déchirée ou fissurée, remplacez-la dès que possible.

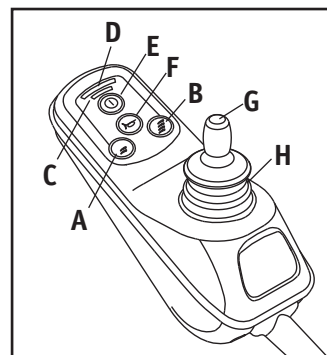
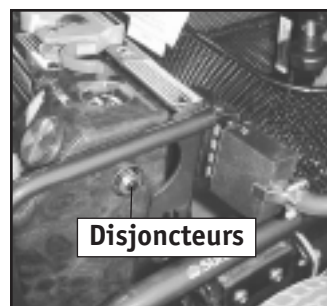

Levier de commande incorporé

F. FONCTIONS DE COMMANDE DE LA POIGNÉE DE GUIDAGE (Garnet seulement)

1. Commandes manuelles

Toutes les commandes du scooter se trouvent sur le boîtier de commande de la poignée de guidage (Figures 1 et 2).

2. Bouton de pré-réglage de vitesse (A)

Pour réduire la vitesse maximale disponible, tournez le bouton à gauche. Pour augmenter la vitesse maximale disponible, tournez le bouton à droite.

3. Testeur de batterie (B)

Il fournit une indication approximative de l'état de charge de la batterie.

Il porte des repères allant de « E » (V=vide) à « F » (P=plein) Par souci de clarté il porte également une échelle graduée allant du ROUGE (vide) au JAUNE et au VERT (plein).

Lorsque le scooter se déplace sur différents terrains, le testeur monte et descend. Cela est normal. Pour une indication plus précise, arrêtez le scooter et inscrivez les chiffres relevés.

VERT signifie que les batteries sont prêtes à l'usage.

JAUNE signifie que les batteries doivent être rechargées le plus tôt possible.

ROUGE signifie que les batteries doivent être rechargées immédiatement.

REMARQUE – Si vous constatez que votre batterie est passée dans la zone rouge pendant que vous vous déplacez, vous pouvez accroître la portée restante de votre scooter en réduisant votre vitesse maximale disponible, mais vous DEVEZ charger votre scooter électrique dès que possible.

4. Levier d'accélération (C)

Ce levier permet de contrôler votre scooter électrique d'un doigt (Figure 5). Il contrôle la vitesse ainsi que le mouvement vers l'avant ou l'arrière. Tirez le côté droit du levier vers vous et le scooter électrique avance. Tirez le côté gauche du levier vers vous, le scooter recule et fait retentir un avertisseur de marche arrière. Plus vous bougez le levier et plus votre vitesse augmente, jusqu'à son maximum pré-réglé. Il est possible de faire fonctionner votre scooter à l'aide d'un côté du levier d'accélération. Pour ce faire vous devez POUSSER et TIRER sur le côté choisi du levier d'accélération.

REMARQUE – L'utilisation d'une seule main exige une grande concentration et est plus fatigante que l'utilisation normale.

5. Bouton de l'avertisseur (D)

Appuyez sur le bouton jaune de pour activer l'avertisseur sonore. Utilisez cette fonction pour avertir les piétons de votre présence lorsque nécessaire.

6. Interrupteur marche / arrêt (E)

Cet interrupteur est allumé lorsqu'il est en position MARCHÉ. Assurez-vous que cet interrupteur est en position ARRÊT AVANT de monter ou de descendre du scooter. La mise de cet interrupteur en position ARRÊT pendant la conduite provoquera l'arrêt brusque du scooter. Cela est déconseillé.

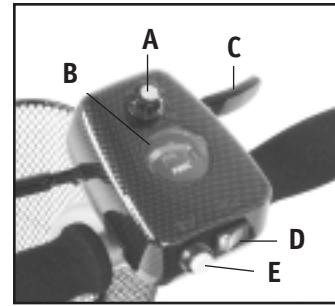

G. MÉCANISMES DE BLOCAGE DU MOTEUR

Déconnectez les mécanismes de blocage du moteur lorsque vous devez pousser le fauteuil / scooter électrique à la main. (Par exemple, en cas d'urgence ou si les batteries se déchargent.)

⚠ AVERTISSEMENT

1. Ne désenclenchez pas les mécanismes de blocage à moins que l'alimentation du fauteuil / scooter électrique ne soit coupée.
2. Si un des freins, ou les deux, sont relâchés, le fauteuil / scooter électrique ne fonctionne pas et l'indicateur de charge de la batterie fait clignoter 9 barres rapidement (si le fauteuil / scooter électrique est sous tension).
3. N'oubliez pas que le fauteuil / scooter électrique n'aura pas de freins une fois les mécanismes de blocage en roue libre.
4. Veillez à ce que la personne qui pousse le fauteuil / scooter électrique le contrôle totalement lorsque les mécanismes de blocage sont désenclenchés.

1. Relâchez les mécanismes de blocage

- a. Vous trouverez sous le fauteuil / scooter électrique deux leviers portant des repères rouges.
- b. Poussez vers le haut les poignées de desserrage des freins.

2. Enclenchez les mécanismes de blocage du moteur

- a. Vous trouverez sous le fauteuil / scooter électrique deux leviers portant des repères rouges.
- b. Poussez vers le bas les poignées de desserrage des freins. (A).

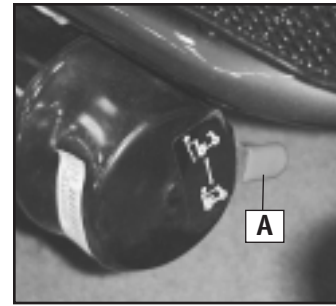

XI. BATTERIES

A. INTRODUCTION

1. Remarques :

- Les batteries alimentent votre fauteuil / scooter électrique en énergie. Elles renferment des quantités limitées d'énergie et la durée pendant laquelle elles peuvent rester entreposées et fournir de l'énergie est également limitée.
- Les batteries ne peuvent être rechargées qu'un certain nombre de fois, après quoi elles tombent en panne et ne restent pas chargées.
- Pour toute question concernant les batteries, adressez-vous à votre fournisseur.

2. Utilisez des boîtiers de batterie adéquats :

Votre fauteuil / scooter électrique est alimenté par deux batteries de 10 / 12 A dans un boîtier.

- N'utilisez qu'un boîtier de batterie.

3. Rodage :

- Une batterie nécessite un « rodage » pour les 6 à 12 premières charges. Elle n'accepte pas la pleine charge durant cette période.
- Il est préférable de limiter la longueur de vos déplacements jusqu'à ce que les batteries soient rodées et que vous connaissiez la portée de votre fauteuil / scooter électrique.

4. Batteries déchargées :

- **Ne laissez jamais** une batterie se décharger complètement. Si vous faites marcher votre fauteuil / scooter électrique jusqu'à ce qu'il soit presque arrêté, vous réduirez considérablement la vie utile de vos batteries.
- **Ne laissez jamais** reposer une batterie déchargée. Donnez une charge complète aux batteries inutilisées ou entreposées une fois par mois.
- Chargez **toujours** les batteries à fond. Évitez des charges fréquentes mais partielles.

⚠ AVERTISSEMENT

Ne branchez jamais un équipement de vie ou un dispositif auxiliaire sur la batterie du fauteuil / scooter électrique. Une défaillance du circuit électrique pourrait se produire et blesser gravement, voire mortellement, l'utilisateur du fauteuil.

B. CHARGEUR DE BATTERIE

Un chargeur de batterie produit un courant continu (CC). Appliqué sur une batterie déchargée, il inverse la réaction chimique qui a provoqué sa décharge.

1. Taux de charge. La vitesse à laquelle une batterie charge dépend :

- de sa capacité électrique, de son état de charge, de la température de l'électrolyte et de son état interne.
- du courant continu sortant du chargeur. (Le taux de charge varie si l'alimentation en courant alternatif (CA) est supérieure ou inférieure à 110 volts)

2. ATTENTION – Pour éviter d'endommager le chargeur :

- **Ne** l'exposez **jamais** à la pluie ou à la neige.
- **Ne** débranchez **jamais** le chargeur en tirant sur le cordon Cela l'endommagerait.
- **N'ouvrez jamais** ou n'essayez jamais de réparer vous-même un chargeur. Rappelez le chargeur à Sunrise ou faites-le réparer par une personne qualifiée.
- Maintenez le cordon d'alimentation dans un endroit où il ne sera ni piétiné ni endommagé et où il ne fera trébucher personne.

3. ATTENTION – Pour éviter d'endommager la batterie :

- Veillez à utiliser le réglage correct pour les batteries scellées (à électrolyte gélifié) (situées sur le chargeur non transporté).
- **Ne** chargez **jamais** une batterie gelée. Une batterie pleinement chargée gèle rarement, mais le fluide d'une batterie déchargée peut geler à moins 9 degrés Celsius (16 degrés Fahrenheit). Si vous pensez qu'une batterie est gelée, dégelez-la avant de la recharger.

⚠ AVERTISSEMENT

Les batteries au plomb-acide génèrent des gaz explosifs durant leur charge. Lisez entièrement ce manuel et suivez tous les avertissements concernant les batteries et destinés à l'utilisateur, ainsi que toutes les étiquettes apposées sur le produit. Toute négligence à cet égard pourrait résulter en incendie, explosion et blessures graves, voire mortelles.

C. BRÛLURES D'ACIDE (BATTERIES HYDRO-ÉLECTRIQUES NON SCELLÉES)

⚠ AVERTISSEMENT

1. Faites très attention à ne pas renverser d'acide lorsque vous manipulez ce type de batterie. Maintenez les batteries à la verticale.
2. Évitez que l'acide ne touche votre peau ou vos vêtements.
3. Portez toujours des gants en caoutchouc et des lunettes de sécurité pour manipuler les batteries.
4. Si de l'acide touche votre peau ou vos vêtements, lavez-les immédiatement à l'eau savonneuse.
5. En cas de contact avec les yeux, rincez-les immédiatement à l'eau courante froide pendant au moins 15 minutes. Obtenez de l'aide médicale sans tarder.

Sunrise Medical déconseille l'usage de batteries hydro-électriques sur ce fauteuil / scooter électrique.

D. BRANCHEMENT DES BATTERIES DANS LEUR LOGEMENT

⚠ AVERTISSEMENT

1. Chaque batterie peut peser jusqu'à 11 kg (22 lb). Veillez à éviter toute blessure lorsque vous soulevez une batterie.
2. Maintenez les batteries à la verticale. Veillez à ne pas renverser d'acide (batteries hydro-électriques).
3. Portez toujours des gants en caoutchouc et des lunettes de sécurité pour manipuler les batteries.
4. Avant de travailler sur des batteries, enlevez vos effets personnels en métal tels que colliers, bagues, montres, broches et autres bijoux en métal susceptibles de toucher les bornes de batterie et de causer un court-circuit.

⚠ AVERTISSEMENT

Ne faites jamais de contact direct avec les bornes de batterie, car une explosion pourrait se produire. Une étincelle peut causer une explosion et / ou un incendie.

E. CHARGE DES BATTERIES

⚠ AVERTISSEMENT

Pour éviter tout risque de blessure grave, voire mortelle, due à un choc électrique, un incendie ou une explosion durant la charge :

1. Ne reliez **jamais** un chargeur à une source de 240 volts. La tension d'entrée principale est de 110 volts.
2. Ne touchez **jamais** le chargeur une fois qu'il est branché sur une prise électrique. Cela pourrait causer un choc électrique.
 - Ne branchez ou ne débranchez **jamais** le chargeur de la batterie si le chargeur est sous tension.
3. N'utilisez **jamais** de prolongateur. L'usage d'un cordon inadéquat pourrait endommager le chargeur ou causer un incendie ou un choc électrique.
4. Une batterie émet du gaz hydrogène explosif durant sa charge. Pour réduire les risques d'incendie ou d'explosion :
 - Veillez à ce que la zone soit bien aérée. Ne chargez jamais une batterie dans un endroit fermé.
 - Ne fumez **jamais** ou ne laissez jamais d'étincelles, de flammes ou de forte chaleur à proximité de la batterie durant sa charge.



Ruby/Ruby 11 seulement



Point d'accès du chargeur non transporté

- **Ne laissez jamais** des outils ou des pièces métalliques du fauteuil / scooter électrique entrer en contact avec les deux bornes de la batterie.
5. **Ne regardez jamais** directement dans les batteries durant leur charge (batteries hydro-électriques).

SUIVEZ TOUJOURS CES CONSEILS :

1. Utilisez le chargeur fourni avec votre fauteuil / scooter électrique. Lisez et observez toutes les instructions et tous les avertissements.
2. Veillez à ce que la pièce soit bien aérée.
3. Coupez l'alimentation de votre fauteuil / scooter électrique.
4. Branchez et débranchez les câbles de la batterie avec précaution.
5. Veillez à laisser assez de temps aux batteries pour se charger complètement.

REMARQUE – Les batteries ne doivent jamais rester déchargées pendant de longues périodes. Les batteries inutilisées ou entreposées doivent être rechargées une fois par mois.

6. Ou bien, utilisez le chargeur non transporté et branchez-le sur la commande incorporée.

F. MISE AU REBUT DES BATTERIES** AVERTISSEMENT**

1. Une fois qu'elles ont atteint la fin de leur vie utile, toutes les batteries sont considérées comme des déchets dangereux.
2. Pour plus de détails sur leur manipulation et leur recyclage, contactez les autorités locales compétentes en la matière.
3. Mettez toujours le produit au rebut par l'intermédiaire d'un agent autorisé.

XII. ENTRETIEN

A. REMARQUES :

1. Un bon entretien permet d'améliorer les performances et de prolonger la durée d'utilisation de votre fauteuil / scooter électrique.
2. Nettoyez votre fauteuil / scooter électrique régulièrement. Cela vous permettra de trouver des pièces desserrées ou usées et facilitera l'utilisation de votre fauteuil / scooter électrique.
3. Pour protéger votre investissement, demandez à votre fournisseur d'effectuer tous les travaux d'entretien et de réparation importants.

⚠ AVERTISSEMENT

1. **Votre fauteuil / scooter électrique doit être entretenu régulièrement afin d'assurer une performance optimale et d'éviter des blessures causées par des défaillances, des dommages ou une usure prématurée.**
2. **Inspectez et entretenez ce fauteuil / scooter électrique en vous conformant strictement au « Diagramme d'entretien ».**
3. **Si vous détectez un problème, veillez à faire réviser ou à réparer le fauteuil / scooter électrique avant de vous en servir.**
4. **Au moins une fois par an, faites effectuer la vérification de sécurité complète et la révision de votre fauteuil / scooter électrique par un fournisseur agréé.**

B. NETTOYAGE

1. Armature :

- Nettoyez l'armature avec de l'eau légèrement savonneuse une fois par mois.

2. Moteurs :

- Nettoyez la partie située autour des moteurs une fois par semaine avec un chiffon légèrement humide (pas mouillé).
- Essuyez ou soufflez sur le moteur pour enlever les peluches, poussières ou saletés qui se sont déposées.
- REMARQUE : Il est inutile de graisser ou de lubrifier le fauteuil / scooter électrique.

3. Garnissage :

- Nettoyez à la main, seulement si nécessaire. Le lavage à la machine peut endommager le matériau (siège de réadaptation uniquement).
- Faites sécher par égouttage seulement. La chaleur d'un séchoir peut endommager le matériau.

REMARQUE – Le lavage du tissu peut en réduire les propriétés ininflammables.

C. CONSEILS DE RANGEMENT

1. Rangez votre fauteuil / scooter électrique dans un endroit propre et sec. Sinon, les pièces pourraient rouiller ou se corroder.
2. Avant d'utiliser votre fauteuil / scooter électrique, vérifiez s'il est en bon état de fonctionnement. Vérifiez et réparez tous les éléments indiqués dans le « Diagramme d'entretien ».
3. Si ce fauteuil / scooter électrique est entreposé pendant plus de trois mois, faites-le inspecter par un fournisseur avant de l'utiliser.

D. ENTRETIEN DES BATTERIES

⚠ AVERTISSEMENT

1. Pour éviter que l'acide ne se renverse, gardez toujours les batteries à la verticale. (batteries hydro-électriques).
2. Ne fumez ou n'approchez jamais une flamme vive des batteries.
3. Portez toujours des gants en caoutchouc et des lunettes de sécurité pour manipuler les batteries.

1. Périodicité d'entretien :

Elle varie selon les différents types de batterie. Suivez toujours les instructions accompagnant vos batteries.

REMARQUE – Portez toujours des gants en caoutchouc et des lunettes de sécurité pour manipuler ou entretenir les batteries.

3. Corrosion :

Assurez-vous souvent de l'absence de corrosion sur les bornes des batteries.

- a. Si elles sont corrodées, nettoyez-les avec une brosse métallique.

REMARQUE – Portez toujours des lunettes de sécurité et des gants en caoutchouc.

- b. Utilisez du bicarbonate de soude pour neutraliser l'acide.
- c. Utilisez de la vaseline pour regraisser les bornes après avoir branché les câbles sur la batterie. (Recouvrez complètement de vaseline l'écrou et le boulon de borne, le serre-câble et toute partie exposée du câble.)

4. Pour toute réponse à vos questions : contactez votre fournisseur.

E. RÉPARATION OU REMPLACEMENT D'UN PNEU

⚠ AVERTISSEMENT

Une pression d'air résiduelle dans les pneus peut causer des blessures graves. Veillez à chasser tout l'air des pneus avant d'en entreprendre l'entretien ou la réparation.

Roues motrices de 20 cm (8 po)

- a. Élevez et soutenez bien le fauteuil / scooter électrique, de manière à ce que les roues ne touchent pas le sol.
- b. Enlevez l'écrou de blocage.
- c. Enlevez la rondelle.
- d. Enlevez la roue du fauteuil / scooter électrique.
- e. Enlevez tous les boulons fixant les deux moitiés de la jante ensemble (ne concerne pas les jantes pleines en aluminium), puis enlevez le pneu et l'encart.
- f. Réparez ou remplacez la chambre à air (remplacez la bande de jante si nécessaire). Resserrez les boulons à 420 pouces-livres.



F. BALAIS DU MOTEUR

Vérifiez les balais du moteur tous les quatre (4) mois pour vous assurer de l'absence d'usure. Ils doivent être propres et brillants. Remplacez ceux qui sont usés ou noircis.

G. COMMANDES DE PIÈCES

Lorsque vous commandez des pièces, veuillez fournir les informations suivantes :

1. Modèle de fauteuil / scooter électrique
2. Numéro de série du fauteuil / scooter électrique
3. Commande à gauche ou à droite.
4. Numéro de pièce, description et quantité de pièces requise.
5. Raison pour obtenir une pièce de rechange.

H. DIAGRAMME D'ENTRETIEN

Vous devez vérifier les articles de ce diagramme aux intervalles indiqués. Si l'un de ces articles est desserré, usé, tordu ou déformé, faites-le vérifier et (ou) réparer par votre fournisseur Sunrise agréé dans les plus brefs délais. Un entretien et des révisions fréquents améliorent les performances, prolongent la durée d'utilisation du fauteuil / scooter et permettent d'empêcher les accidents.

VÉRIFIEZ...	Tous les jours	Une fois par semaine	Une fois par mois	Une fois par trimestre	Une fois par an
Charger les batteries	✓				
Vérifier le gonflage des pneus		✓			
Vérifier le branchement des fiches et des connecteurs.			✓		
Vérifier l'usure de toutes les pièces mobiles.				✓	
Inspecter le serrage et l'usure de tous les écrous, boulons et attaches.				✓	
Inspecter l'état d'usure du garnissage.				✓	
Enlever et inspecter les balais des moteurs.				✓	
Révision par un fournisseur agréé.					✓

XIII. GARANTIE LIMITÉE SUNRISE**GUARDIAN MICROLITE MODÈLES RUBY, RUBY 11 ET GARNET****1. PENDANT CINQ ANS**

Nous garantissons l'armature principale de ce fauteuil / scooter électrique contre tout défaut de matériau et de fabrication pendant une période d'utilisation de 5 ans par le premier acheteur consommateur.

2. GARANTIE SUPPLÉMENTAIRE

Nous garantissons les composants de fabrication Sunrise de ce fauteuil contre tout défaut de matériau et de fabrication, comme suit :

- a. Commande électronique principale – garantie pour une durée de deux (2) ans à compter de la première date d'achat par le consommateur.
- b. Moteurs, boîtes d'engrenages et levier de télécommande – garantis pour une durée d'un (1) an à compter de la première date d'achat par le consommateur.
- c. Tous les autres composants d'origine (roues, garnissage, pièces en plastique, en caoutchouc et surfaces peintes) - pour une durée de trois (3) mois à compter de la première date d'achat par le consommateur.

3. LIMITES

- a. Nous ne garantissons pas les dommages consécutifs à :
 - la négligence, une utilisation abusive, une installation ou une réparation incorrecte.
 - l'utilisation de pièces ou les changements non autorisés par Sunrise.
 - le dépassement de la limite de poids de 113 kg (225 lb.). (Ruby / Garnet) ou 125 kg (250 lb.). (Ruby 11).
- b. Cette garantie est nulle et non avenue si le label d'origine affichant le numéro de série du fauteuil est retiré ou modifié.
- c. Cette garantie ne s'applique que pour les États-Unis. Vérifiez avec votre fournisseur si les garanties internationales s'appliquent.

4. NOTRE RESPONSABILITÉ

Notre seule responsabilité est de réparer ou de remplacer les pièces couvertes par la garantie. Cela constitue votre seul recours en dommages-intérêts indirects.

5. VOS OBLIGATIONS

- a. Renvoyez la carte de garantie.
- b. Obtenez de notre part, pendant la durée de validité de cette garantie, l'approbation préalable avant de renvoyer ou de réparer les pièces couvertes.
- c. Renvoyez le fauteuil / scooter électrique ou la (les) pièce(s), fret payé, à Sunrise Mobility Products Division, à l'adresse suivante : 2842 Business Park Ave., Fresno, CA 93727-1328.
- d. Réglez les frais de main-d'œuvre pour l'installation ou la réparation des pièces en question.

6. NOTICE À L'ATTENTION DU CONSOMMATEUR

Il n'existe aucune autre garantie explicite. Dans les limites permises par loi, toute garantie implicite (dont une garantie concernant la qualité marchande ou l'aptitude à une utilisation particulière) se limite aux conditions suivantes :

- a. Un (1) an à compter de la première date d'achat par le consommateur et
- b. Réparation ou remplacement de la pièce défectueuse seulement.

Cette garantie vous accorde certains droits. Vous pouvez jouir d'autres droits pouvant varier d'une province à l'autre.

I. INTRODUCCIÓN

SUNRISE ESCUCHA

Le agradecemos su preferencia por la silla de ruedas / escúter Guardian. Deseamos escuchar sus preguntas o comentarios acerca de este manual, la seguridad y confiabilidad de su silla / escúter y el servicio que ha recibido de su distribuidor Sunrise. Por favor, tómese la libertad de escribirnos o llamarnos al domicilio y teléfono que aparecen abajo:

SUNRISE MEDICAL

Departamento de Servicios al Cliente

7477 East Dry Creek Parkway

Longmont, Colorado 80503

(800) 333-4000 ó (303) 218-4500

Asegúrese de regresar su tarjeta de garantía y de hacernos saber si cambia de domicilio. Esto nos permitirá mantenerlo al tanto con información acerca de seguridad, productos nuevos y opciones para mejorar el uso y disfrutar de esta silla de ruedas / escúter. Si ha perdido su tarjeta de garantía, llame o escriba y con gusto le enviaremos una nueva.

PARA CONTESTAR A SUS PREGUNTAS

Su distribuidor autorizado conoce bien su silla de ruedas / escúter y puede contestar a la mayoría de sus preguntas acerca de la seguridad, uso y mantenimiento de la silla / escúter. Para referencia futura, llene lo siguiente:

Distribuidor: _____

Dirección: _____

Teléfono: _____

No. Serie: _____ Fecha de Compra: _____

II. ÍNDICE

I. INTRODUCCIÓN	68
II. ÍNDICE	69
III. SU SILLA / ESCÚTER Y SUS PARTES	71
IV. AVISO – LEA ESTO ANTES DE USAR LA SILLA	72
V. EMI (INTERFERENCIA ELECTROMAGNÉTICA)	733
A. ¿Qué es EMI?.....	73
B. ¿Qué Efecto Puede Tener EMI?.....	73
C. Fuentes de EMI.....	73
D. Distancia de la Fuente	74
E. Nivel de Inmunidad	74
F. Reporte Todos los Incidentes EMI Sospechosos	74
VI. ADVERTENCIAS GENERALES	75
A. Aviso al Pasajero.....	75
B. Aviso a los Ayudantes.....	75
C. Límite de Peso.....	75
D. Parámetros del Controlador	76
E. EMI.....	76
F. Lista de Verificación de Seguridad	76
G. Cambios y Ajustes	76
H. Cuando Está Sentado en una Silla de Ruedas / Escúter Estacionados....	76
I. Condiciones Ambientales	77
J. Terreno	77
K. Uso en las Calles.....	77
L. Seguridad del Vehículo de Motor	78
M. Centro de Equilibrio.....	78
N. Cambios.....	78
O. Estirándose o Inclínándose	79
P. Vistiéndose o Cambiándose de Ropa.....	79
Q. Obstáculos	79
R. Moviéndose hacia Atrás.....	80
S. Rampas, Planos Inclinatorios y Laderas.....	80
T. Para Reducir el Riesgo de Caídas, Volcaduras o Pérdida del Control	80
U. Rampas en Casa y en el Trabajo	80
V. Elevadores de Sillas de Ruedas	81
W. Aceras y Escalones Sencillos	81
X. Escaleras.....	81
Y. Escaleras Eléctricas.....	81
VII. ADVERTENCIAS: COMPONENTES Y OPCIONES	82
A. Reposabrazos.....	82
B. Baterías.....	82
C. Cojines	82
D. Sujetadores	82
E. Estribos y Reposapiés	82
F. Seguros del Motor	83
G. Interruptor de Encendido / Apagado	83
H. Cinturones de Posicionamiento (Opcionales).....	83
I. Sistemas de Asiento	83
J. Tela de la Tapicería.....	84
K. Cableado.....	84

VIII. CONSEJOS PARA LOS AYUDANTES	85
A. Para Subir a una Acera o Escalón Sencillo	85
B. Para Bajar de una Acera o Escalón Sencillo	85
IX. PREPARACIÓN, AJUSTE Y USO	86
Notas	86
Herramientas Necesarias	86
Revisión	86
A. Remoción de las Baterías	87
B. Ajuste del Ángulo del Estribo	87
C. Palanca de Mando Integral	85
D. Ajuste de la Anchura del Reposabrazos	85
E. Ajuste de la Caña del Timón	88
F. Respaldo	88
G. Ajuste de la Altura del Asiento	89
H. Remoción del Asiento	89
I. Revisión	89
X. GUÍA DE FUNCIONAMIENTO	90
A. Parámetros del Control de Funcionamiento	90
B. Terminal de Programación QTRONIX (Opcional)	90
C. Regresión Térmica	90
D. Interruptores de Circuito	91
E. Conjunto de la Palanca de Mando	91
F. Funciones del Control de la Caña del Timón	92
G. Seguros del Motor	93
XI. BATERÍAS	94
A. Introducción	94
B. Cargador de Baterías	94
C. Quemaduras por Ácido	95
D. Conexión de las Baterías en el Compartimiento de las Baterías	95
E. Carga de las Baterías	95
F. Eliminación de las Baterías	96
XII. MANTENIMIENTO	97
A. Notas	97
B. Limpieza	97
C. Consejos de Almacenamiento	97
D. Mantenimiento de la Batería	97
E. Para Reparar o Reemplazar una Rueda	98
F. Escobillas del Motor	98
G. Ordenando Piezas	98
H. Tabla de Mantenimiento	98
XIII. GARANTÍA LIMITADA DE SUNRISE	99

III. SU SILLA / ESCÚTER Y SUS PARTES



Ruby



Garnet



Ruby 11

Garnet

1. Canasta
2. Ajuste de la Caña del Timón
3. Llantas
4. Liberación del embrague (no se muestra)
5. Grupo de baterías
6. Asiento
7. Reposabrazos de anchura ajustable
8. Receptáculo del control

Ruby y Ruby 11

1. Reposabrazos abatible hacia atrás / abajo
2. Palanca de mando controlador integral - programable
3. Asiento tipo pesca / Respaldo alto
4. Rueda giratoria delantera de 12.7 cm (5 pulg.)
5. Tubo contra volcaduras trasero
6. Estribo de placa sencilla
7. Respaldo abatible
8. Grupo de baterías
9. Ruedas impulsoras de 20.3 cm (8 pulg.)
10. Liberación del embrague
11. Horquilla de la Rueda Giratoria (frente)
12. Canasta

GUARDIAN MICROLITE

Peso

- Garnet- 23.1 Kg. (51 lb.) (base)
- 4.54 Kg. (10 lb.) (asiento)
- 7.2 Kg. (16 lb.) (batería)
- Ruby- 20.4 Kg. (45 lb.) (base),
- 8.6 Kg. (19 lb.) (asiento)
- 9.5 Kg. (21 lb.) (grupo de baterías)
- Ruby 11- 4.9 - 22.7 Kg. (11 - 50 lb.) (base),
- 14.5 Kg. (32 lb.) (asiento)
- 9.98 Kg. (22 lb.) (grupo de baterías)

Ruedas Impulsoras

Mag 8 pulg.: Est., inserción sin aire

Palanca de Mando

Estándar - integral (montura para la mano derecha o para la mano izquierda)

Baterías

Grupo de baterías 2 X 12 AH

Cargador de Baterías

independiente 1.5 AMP

Asientos, Tapicería y Estilo

Ruby - Tipo pesca
 Ruby 11 - Respaldo alto
 Material: vinilo
 Color: gris
 Anchura: 17, 18
 Profundidad 17, 18

Reposapiés

Estándar - Estribo

Ruedas Giratorias (frente)

Estándar - 12.7 cm (5 pulg.) sólidas

Reposabrazos

Cojín para brazo que gira hacia atrás de 25.4 cm (10 pulg.)

Todas estas características podrían no estar disponibles en algunas configuraciones de sillas / escúters o en conjunto con otra característica de la silla / escúter. Por favor consulte a su distribuidor para recibir más información. Su distribuidor autorizado también le puede proporcionar más información acerca de los accesorios.

IV. AVISO – LEA ESTO ANTES DE USAR LA SILLA

A. SELECCIONE LA MEJOR SILLA / ESCÚTER Y OPCIONES DE SEGURIDAD

Sunrise ofrece una variedad de dispositivos eléctricos de movilidad para satisfacer las necesidades del pasajero de la silla de ruedas. Sin embargo, la selección final de la silla de ruedas / escúter es solamente suya y la de su profesional de la salud. La selección de la mejor silla / escúter para usted depende de factores como:

1. Su tamaño, discapacidad, fortaleza, equilibrio y coordinación.
2. El uso que le va a dar y su nivel de actividad.
3. Los tipos de riesgos que enfrentará en el uso diario (en las áreas donde es probable que use su silla / escúter).
4. La necesidad de opciones para su seguridad y comodidad (tales como los cinturones posicionadores o sistemas especiales de asiento).

B. AJUSTE SU SILLA / ESCÚTER DE ACUERDO A SU CAPACIDAD

Necesitará trabajar con su doctor, enfermera o terapeuta y con su distribuidor para adaptar esta silla / escúter y los parámetros del controlador a su nivel de funcionalidad y capacidad.

C. REVISE ESTE MANUAL CON FRECUENCIA

Antes de usar esta silla / escúter, usted y cada persona que le asista deben leer este manual por completo y asegurarse de seguir todas las instrucciones. Repase con frecuencia las advertencias, hasta que las aprenda de memoria.

D. ADVERTENCIAS

La palabra “ADVERTENCIA” se refiere a un peligro o práctica insegura que puede provocar lesiones severas o la muerte, suya o de otras personas. Las “Advertencias” se dividen en cuatro secciones principales:

1. V — EMI

Aquí aprenderá acerca de la interferencia electromagnética y la manera como puede afectar a su silla / escúter.

2. VI — ADVERTENCIAS GENERALES

Aquí encontrará una lista de verificación de seguridad y un resumen de los riesgos que necesita conocer antes de usar esta silla / escúter.

3. VII — ADVERTENCIAS — COMPONENTES Y OPCIONES

Aquí aprenderá los detalles acerca de su silla / escúter. Consulte a su distribuidor y a su profesional de la salud para ayudarlo a seleccionar la mejor configuración y opciones para un uso seguro.

4. XI — BATERÍAS

Aquí aprenderá acerca de la seguridad de las baterías y del cargador, y cómo evitar lesiones.

NOTA – Donde se aplique, también encontrará “Advertencias” en otras secciones de este Manual.

V. EMI (INTERFERENCIA ELECTROMAGNÉTICA)

ADVERTENCIA

Obedezca todas las advertencias para reducir el riesgo de liberación del freno o movimiento no comandado de la silla / escúter:

1. Preste atención al peligro que representan los transmisores - receptores portátiles. Nunca encienda o utilice un transmisor - receptor portátil cuando esté encendida su silla / escúter. Tenga mucho cuidado si cree que cerca de su silla / escúter se está utilizando un aparato de esos.
2. Tenga cuidado de las estaciones de radio o TV cercanas y evite acercarse a ellas.
3. Si ocurre un movimiento no comandado, apague su silla / escúter tan pronto como sea seguro hacerlo.

A. ¿QUÉ ES EMI?

ADVERTENCIA

1. EMI significa: interferencia (I) electromagnética (EM). EMI proviene de fuentes de ondas de radio tales como transmisores y “transmisores – receptores” de radio. (Un “transmisor - receptor” es un dispositivo que envía y recibe señales de ondas de radio.)
2. Existen ciertas fuentes de EMI intensa en su ambiente cotidiano. Algunas de ellas son evidentes y fáciles de evitar. Otras no lo son y podría no ser capaz de evitarlas.
3. Las sillas de ruedas eléctricas / escúters pueden ser susceptibles a interferencia electromagnética (EMI) emitida de fuentes tales como las estaciones de radio, TV, transmisores de radio de aficionados (HAM), radios de dos vías y teléfonos celulares.
4. La EMI también puede ser producida por fuentes de conducción o de descarga electrostática (ESD).

B. ¿QUÉ EFECTO PUEDE TENER EMI?

ADVERTENCIA

1. La EMI puede provocar que su silla / escúter inadvertidamente:
 - Libere los frenos
 - Se mueva sola
 - Se mueva en direcciones no comandadasSi ocurre cualquiera de estos casos, podría resultar en lesiones severas a usted u otras personas.
2. La EMI puede dañar el sistema de control de su silla / escúter. Esto puede crear un riesgo de seguridad y ocasionar reparaciones costosas.

C. FUENTES DE EMI

ADVERTENCIA

Las fuentes de EMI son de tres tipos generales:

1. Transmisores - receptores portátiles:

Por lo general la antena está montada directamente en la unidad. Estos incluyen:

- Radios de banda civil (CB)
- “Emisores-Receptores portátiles” (Walkie-talkies)
- Radios de seguridad, bomberos y policía
- Teléfonos celulares
- Computadoras portátiles con teléfono o fax
- Otros dispositivos personales de comunicación

NOTA– Estos dispositivos pueden transmitir señales mientras están encendidos, aún si no se usan.

2. Transmisores - Receptores Móviles de Alcance Intermedio:

Estos incluyen los radios de dos vías usados en las patrullas de policía, camiones de bomberos, ambulancias y taxis. Por lo general la antena está montada en el exterior del vehículo.

3. Transmisores - Receptores de Largo Alcance:

Estos incluyen las torres de transmisión de radio y TV comercial y radios de aficionados (HAM). Nota: Los siguientes dispositivos probablemente no causan problemas de EMI: Computadoras portátiles (sin teléfono ni fax), teléfonos inalámbricos, aparatos de TV o radios de AM / FM, reproductores de CD o de cintas.

D. DISTANCIA DE LA FUENTE

⚠️ ADVERTENCIA

La energía EM se intensifica rápidamente cuando usted se acerca a la fuente. Por esta razón, la EMI de los aparatos portátiles es de especial preocupación. (Vea C.1 arriba) Una persona que usa uno de estos dispositivos puede llevar altos niveles de EM cerca de su silla / escúter sin que usted se entere.

E. NIVEL DE INMUNIDAD

⚠️ ADVERTENCIA

1. El nivel de energía EM es medido en voltios por metro (V/m). Cada silla eléctrica / escúter puede resistir EMI hasta cierto nivel. Esto es llamado "nivel de inmunidad."
2. Entre más alto es el nivel de inmunidad, es menor el riesgo de EMI. Se cree que un nivel de inmunidad de 20 V/m protegerá al usuario de la silla eléctrica / escúter de las fuentes más comunes de ondas de radio.
3. Las configuraciones probadas y que se encontró son inmunes al menos a 20 V/m son:
 - a. Silla de ruedas eléctrica Guardian Ruby con controlador integral Penny & Giles VSI montado a la derecha, asiento tipo pesca, reposabrazos que giran hacia abajo, estribo sólido elevable y grupo de baterías 12AH.
 - b. Silla de ruedas eléctrica Guardian Ruby 11 con controlador integral Penny & Giles VSI montado a la derecha, asiento de respaldo alto, reposabrazos que giran hacia atrás, estribo sólido elevable y grupo de baterías 12AH.
 - c. Guardian Garnet con receptáculo del control, asiento tipo pesca y grupo de baterías 10AH.

⚠️ ADVERTENCIA

Las personas con limitaciones físicas que necesitan el uso de un dispositivo especial de entrada de control que se sabe que no es inmune a 20 V/m o que no se conoce, deben tener mucho cuidado cuando se encuentren alrededor de fuentes conocidas de EMI.

⚠️ ADVERTENCIA

No existe la manera de saber el efecto de la EMI si usted agrega accesorios o modifica esta silla / escúter. Cualquier cambio a su silla / escúter puede aumentar el riesgo de EMI. Las partes de otros distribuidores tienen propiedades EMI desconocidas.

F. REPORTE TODOS LOS INCIDENTES EMI SOSPECHOSOS

⚠️ ADVERTENCIA

Debe reportar con prontitud cualquier movimiento no comandado o liberación del freno. Asegúrese de indicar si había una fuente de ondas de radio cercanas a su silla / escúter en ese momento. Póngase en contacto con el: Departamento de Servicios al Cliente de Sunrise Medical al (800) 333-4000.

VI. ADVERTENCIAS GENERALES**⚠ ADVERTENCIA**

Obedezca todas las advertencias de esta sección. Si no lo hace, puede ocurrir una caída, volcadura o pérdida del control y provocar lesiones severas a usted o a otras personas.

A. AVISO AL PASAJERO**⚠ ADVERTENCIA**

1. Antes de usar esta silla / escúter, su profesional de cuidados de la salud debe capacitarlo en su uso seguro.
2. Cada silla de ruedas es diferente. Tómese su tiempo para aprender las características de esta silla / escúter antes de empezar a usarlos.
3. Tome en cuenta que usted debe desarrollar sus propios métodos para el uso seguro de esta silla / escúter, que sean los mejores para su nivel de funcionalidad y capacidad.
4. Pida que alguien le ayude a practicar flexionarse, alcanzar y pasarse a la silla hasta que usted aprenda cómo hacerlo con seguridad.
5. Nunca intente una nueva maniobra por sí mismo a menos que usted esté seguro que la maniobra es segura.
6. Conozca las áreas donde planea usar su silla / escúter. Tenga cuidado con los peligros y aprenda cómo evitarlos.
7. No permita que nadie más viaje con usted en su silla / escúter, los reposabrazos o el bastidor. Hacerlo puede provocar lesiones o daños.

B. AVISO A LOS AYUDANTES**⚠ ADVERTENCIA**

Asegúrese de respetar todas las advertencias y siga todas las instrucciones de cada sección de este manual. (Tome en cuenta que las advertencias que se aplican al pasajero también se aplican a usted.)

Notas:

1. Necesita trabajar en conjunto con el pasajero, su doctor, enfermera o terapeuta para desarrollar los métodos seguros mejor adaptados a sus capacidades y las del pasajero.
2. Para empujar la silla / escúter manualmente, debe liberar los seguros del motor.
 - Asegúrese que tiene un control completo sobre la silla / escúter cuando libere los seguros del motor. Cuando lo haga, la silla / escúter no tendrá frenos.
3. Empuje esta silla / escúter por medio de los soportes de los reposabrazos. Si usa un bastidor de asiento, impulse la silla / escúter empujando los asideros que se encuentran encima de los postes del respaldo. Ofrecen puntos seguros para que usted sostenga la parte posterior de la silla / escúter para evitar una caída o volcadura.

C. LÍMITE DE PESO**⚠ ADVERTENCIA**

1. Nunca sobrepase un peso total de 102.2 Kg / 225 lb. (Ruby / Garnet) ó 113.6 Kg / 250 lb. (Ruby 11) del pasajero y los artículos cargados.
2. Nunca use esta silla / escúter para ejercitarse levantando pesas si el peso total (el peso del pasajero más el de las pesas) sobrepasa los 102.2 Kg / 225 lb. (Ruby / Garnet) ó 113.6 Kg / 250 lb. (Ruby 11).
3. El sobrepasar el límite de peso puede dañar el asiento, bastidor o sujetadores y puede provocar lesiones severas a usted u otros debido a la falla de la silla / escúter.
4. El sobrepasar el límite de peso anulará la garantía.

D. PARÁMETROS DEL CONTROLADOR**⚠ ADVERTENCIA**

Tome en cuenta que podría necesitar ajustar los parámetros del controlador de su sistema silla / escúter para reducir el riesgo de choque, caídas o volcaduras.

1. Revise y ajuste los parámetros cada seis a doce meses (o con más frecuencia si es necesario).
2. Consulte a su distribuidor para ajustar de inmediato los parámetros de control si nota cualquier cambio en su capacidad para:
 - Controlar la palanca de mando remoto, la caña del timón o el receptáculo del control.
 - Mantener su torso erguido.
 - Evitar chocar contra objetos.

E. EMI**⚠ ADVERTENCIA**

Lea la Sección V para saber más acerca de la EMI. Para reducir el riesgo de liberación del freno o movimiento no comandado de la silla / escúter.

1. Nunca encienda o utilice un transmisor - receptor portátil cuando esté encendida su silla / escúter. Tenga mucho cuidado si cree que cerca de su silla / escúter se está utilizando un aparato de esos.
2. Tenga cuidado de las estaciones de radio o TV cercanas y evite acercarse a ellas.
3. Si ocurre un movimiento o liberación del freno no comandado, apague su silla / escúter tan pronto como sea seguro hacerlo.

F. LISTA DE VERIFICACIÓN DE SEGURIDAD**⚠ ADVERTENCIA**

Antes de cada uso de esta silla / escúter:

1. Asegúrese que la silla / escúter funcione regularmente. Busque ruidos, vibración o cambios en la facilidad de uso. (Pudieran indicar ruedas neumáticas infladas a baja presión, sujetadores sueltos o daño de su silla / escúter). Si detecta un problema, asegúrese de repararlo o ajustar la silla / escúter. El posponer la reparación o ajuste puede aumentar el riesgo de lesiones. Su distribuidor le puede ayudar a corregir el problema.
2. Asegúrese que las baterías estén cargadas. Cuando se complete la carga, se encenderán las luces verdes del indicador del cargador (o bien, el indicador de carga indicará carga completa). Las luces amarillas indican que la carga está bajando. Las luces rojas indican que las baterías necesitan cargarse de inmediato.

G. CAMBIOS Y AJUSTES**⚠ ADVERTENCIA**

Nunca use partes que no sean Guardian ni haga cambios a su silla / escúter a menos que estén autorizados por Sunrise. (Al hacerlo, anulará la garantía y puede crear un riesgo de seguridad.)

1. Si modifica o ajusta esta silla / escúter, puede aumentar el riesgo de caídas o volcaduras.
2. Las modificaciones no autorizadas por Sunrise constituyen una remanufactura de la silla de ruedas / escúter. Esto anula la garantía. Entonces, el pasajero asume toda la responsabilidad futura por la silla de ruedas / escúter.

H. CUANDO ESTÁ SENTADO EN UNA SILLA DE RUEDAS / ESCÚTER ESTACIONADOS**⚠ ADVERTENCIA**

1. Cuando esté estacionado, apague siempre su silla / escúter, aún si es por un momento. Esto evitará:
 - Movimiento accidental si usted u otra persona hace contacto con la palanca de mando.
 - Liberación involuntaria del freno o movimiento debido a EMI. (Vea la Sección V)
2. Asegúrese que las personas que lo ayudan (por ejemplo, empleados de una tienda) vean la palanca de mando y que no la toquen. Si lo hacen, su silla / escúter podría moverse súbitamente cuando usted no lo espera.

I. CONDICIONES AMBIENTALES**⚠ ADVERTENCIA**

Su silla / escúter no está diseñado para usarse bajo lluvia intensa o en condiciones de nieve o hielo.

1. El contacto con el agua o humedad excesiva puede provocar un mal funcionamiento eléctrico. El bastidor, los motores y otras partes de la silla / escúter, no son a prueba de agua y pueden oxidarse o corroerse desde adentro. Para evitar la falla de la silla / escúter:
 - Minimice la exposición de su silla / escúter a la lluvia o a las condiciones muy húmedas.
 - Nunca meta su silla / escúter a la regadera, tina, alberca o sauna.
 - No use su silla / escúter en agua dulce o salada (como a la orilla de un río, lago o el océano).
 - Asegúrese que la cubierta del asiento y la tapa estén aseguradas.
 - Reemplace la palanca de mando si se rompe o agrieta.
 - Asegúrese que todas las conexiones eléctricas estén seguras.
 - Seque la silla / escúter tan pronto como pueda en caso que se moje o si usa agua para limpiarla.
2. Proceda lentamente y tenga más cuidado si debe usar su silla / escúter sobre una superficie húmeda o resbalosa.
 - Hágalo solamente si está seguro que puede hacerlo con seguridad.
 - Pare si una o las dos ruedas principales pierden tracción. Si ocurre esto, puede perder el control de su silla / escúter o caer.
 - Nunca opere su silla / escúter en una pendiente o rampa si tiene nieve, hielo, agua o aceite.
 - Si tiene dudas, pida que alguien le ayude.
3. Cuando no la use, mantenga su silla / escúter en un lugar limpio y seco.

⚠ ADVERTENCIA

Se debe tener más precaución cuando emplea un interruptor de disco o el grupo de proximidad para la cabeza como dispositivos de control. Estos dos dispositivos son susceptibles de funcionar mal cuando están mojados.

J. TERRENO**⚠ ADVERTENCIA**

1. Esta silla / escúter está diseñado para usarse sobre una superficie firme y nivelada, tal como el concreto, asfalto, y pisos en interiores.
2. No use su silla / escúter en la arena, suelo suelto o en un terreno áspero. Hacerlo puede dañar las ruedas, rodamientos, ejes o motores o aflojar los sujetadores.

K. USO EN LAS CALLES**⚠ ADVERTENCIA**

En la mayoría de los estados, no es legal el uso de sillas de ruedas / escúters eléctricos en las vías públicas. Esté alerta del peligro que representan los vehículos de motor en los caminos y estacionamientos.

1. Por la noche o cuando es difícil ver, use cinta reflejante en su silla / escúter y ropa.
2. Los conductores podrían tener dificultad para verlo. Establezca contacto visual con los conductores antes de proseguir. Cuando tenga duda, ceda el paso hasta que sepa que es seguro pasar.

L. SEGURIDAD DE VEHÍCULOS DE MOTOR**⚠ ADVERTENCIA**

Hasta la fecha, el Departamento de Transporte de los EE.UU. no ha aprobado ningún sistema de sujeción para transportar una silla de ruedas / escúter en un vehículo de motor.

1. Nunca se siente en esta silla / escúter cuando se encuentre en un vehículo en movimiento. En caso de accidente o parada súbita, podría ser lanzado de la silla / escúter.
 - Los cinturones de las sillas de ruedas / escúters están diseñados para sujetar únicamente al pasajero y no le protegerán en caso de accidente, los cinturones podrían ocasionar más lesiones.
2. Siempre cambie al usuario a un asiento de vehículo aprobado. Debe estar asegurado con los restrictores de movimiento apropiados del vehículo de motor.
3. Nunca transporte esta silla / escúter en el asiento delantero de un vehículo. Podría moverse e interferir con el conductor.
4. Siempre asegure esta silla / escúter de tal manera que no se mueva o ruede.

M. CENTRO DE EQUILIBRIO**⚠ ADVERTENCIA**

El punto donde esta silla / escúter se volcará hacia delante, atrás o lateralmente depende de su centro de equilibrio y estabilidad.

El Centro de Equilibrio se ve Afectado por:

1. La altura del asiento y su ángulo.
2. Un cambio en la posición de su cuerpo, postura o distribución del peso.
3. Uso de su silla / escúter en una rampa o plano inclinado.
4. El uso de una mochila u otras opciones y la cantidad del peso añadido.

Para Reducir el Riesgo de Caída o Volcadura:

1. Consulte a su distribuidor para informarse acerca de las modificaciones autorizadas por Sunrise antes de modificar o ajustar esta silla / escúter.

NOTA— Podría necesitar hacer otros cambios para corregir el centro de equilibrio.

2. Tenga mucho cuidado hasta que conozca los puntos de equilibrio de su silla / escúter y la manera de evitar una caída o volcadura.

N. CAMBIOS**⚠ ADVERTENCIA**

Es peligroso cambiarse usted solo. Se necesita buen equilibrio y agilidad. Tenga en cuenta que existe un punto durante cada cambio en que el asiento de la silla de ruedas / escúter no está debajo de usted. Para evitar una caída:

1. Apague la silla antes de cambiarse hacia la silla / escúter o desde ésta / éste hacia otro asiento. Si no lo hace podría tocar la palanca de mando / receptáculo del control y mover su silla / escúter cuando no lo espera.
2. Asegúrese que los seguros del motor estén activados. Esto evitará que la silla / escúter se mueva cuando usted se cambie.
3. Trabaje en conjunto con su profesional de la salud para aprender métodos seguros.
 - Aprenda cómo colocar su cuerpo y la manera de sujetarse durante un cambio.
 - Pida que alguien le ayude hasta que esté seguro de la manera de cambiarse usted solo.
4. Mueva su silla / escúter tan cerca del asiento al cual se está cambiando. Si es posible, utilice una tabla para cambiarse.
5. Gire las ruedas pivotantes / ruedas sencillas delanteras hasta que estén tan adelante como sea posible.
6. (Ruby / Ruby 11 solamente) Tenga cuidado con el estribo. Si puede, quítelo o gírelo fuera del camino.
 - Nunca se apoye en los reposapiés cuando se cambie. Puede dañarlos o provocar una volcadura de su silla / escúter.
 - Asegúrese que sus pies no “cuelguen” o se atasquen en el espacio entre los reposapiés.
7. Asegúrese que los reposabrazos no interfieran.
8. Cámbiese lo más atrás que pueda del asiento. Esto reducirá el riesgo de que usted no se siente en el asiento o se caiga.

O. ESTIRÁNDOSE O INCLINÁNDOSE**⚠ ADVERTENCIA**

Estirarse o inclinarse afecta el centro de equilibrio de su silla / escúter. Si lo hace de manera inapropiada, esto puede provocar una caída o volcadura. Cuando tenga duda, pida ayuda o use un dispositivo para aumentar su alcance.

Para Reducir el Riesgo de Lesiones y / o Daños a la Silla / Escúter:

1. Nunca se estire o incline si debe cambiar su peso lateralmente o levantarse del asiento.
2. Nunca se estire o incline si debe moverse hacia delante del asiento para hacerlo. Mantenga siempre sus glúteos en contacto con el respaldo.
3. Nunca estire ambos brazos (podría no poderse sujetar para evitar caerse si pierde el equilibrio).
4. Nunca intente levantar un objeto del piso estirándose hacia abajo entre sus piernas.
5. Al estirarse, no aplique presión en los estribos. Si se estira demasiado esto puede provocar que la silla / escúter se vuelque.
6. Nunca se estire o incline por encima del tope del respaldo. Esto podría dañar el respaldo y provocar que usted caiga.

SI DEBE ESTIRARSE O INCLINARSE, HÁGALO BAJO SU PROPIO RIESGO.**Recuerde:**

1. Mueva su silla / escúter tan cerca como pueda del objeto que desea alcanzar.
2. Gire las ruedas pivotantes delanteras hasta que estén tan adelante como sea posible. Esto hace la silla / escúter más estable.

NOTA— Para hacer esto: Mueva su silla / escúter pasando el objeto que desea alcanzar y luego colóquese a su lado regresando la silla. Al regresar, la silla moverá las ruedas pivotantes hacia delante.

3. Apague la silla / escúter. Si no lo hace, podría tocar la palanca de mando y mover su silla / escúter cuando no lo espera.
4. Tome firmemente el reposabrazos con una mano. Esto ayudará a evitar una caída si la silla / escúter se vuelca.

P. VISTIÉNDOSE O CAMBIÁNDOSE DE ROPA**⚠ ADVERTENCIA**

Tome en cuenta que su peso puede cambiar de posición si se viste o cambia de ropa mientras esté sentado en esta silla / escúter. Para estabilizar más la silla / escúter, gire las ruedas giratorias delanteras hasta que apunten hacia delante.

Q. OBSTÁCULOS**⚠ ADVERTENCIA**

Los obstáculos que debe superar durante el uso diario incluyen el umbral de las puertas, elevadores, rampas y riesgos tales como baches y pavimento roto. Éstos pueden dañar su silla / escúter y provocar una caída, volcadura o pérdida del control.

1. Tenga en cuenta que los umbrales son muy peligrosos. (Aún un cambio pequeño de peso puede detener una rueda giratoria y provocar que su silla / escúter se vuelque). Podría necesitar:
 - Quitar o cubrir las tiras de los umbrales entre las habitaciones.
 - Instalar una rampa en las puertas de entrada o salida.
2. Esté alerta de los peligros, revise el área delante de su silla / escúter al tiempo que viaja.
3. Asegúrese que los pisos donde usted use esta silla / escúter estén nivelado y sin obstáculos.
4. Para ayudar a corregir su centro de equilibrio:
 - Incline la parte superior de su cuerpo ligeramente hacia delante cuando suba un obstáculo.
 - Incline la parte superior de su cuerpo hacia atrás cuando vaya hacia abajo de un nivel superior a uno inferior.

R. MOVIÉNDOSE HACIA ATRÁS**⚠ ADVERTENCIA**

Tenga mucho cuidado cuando mueva su silla / escúter hacia atrás. Puede perder el control o caer si una rueda trasera golpea un objeto.

1. Mueva su silla / escúter lentamente y a una velocidad uniforme.
2. Pare con frecuencia y revise que su camino no tenga obstáculos.

S. RAMPAS, PLANOS INCLINADOS Y LADERAS**⚠ ADVERTENCIA**

El centro de equilibrio de su silla / escúter cambia en un plano inclinado.

NOTA— “Plano inclinado” incluye rampas y laderas. Su silla / escúter es menos estable cuando está inclinada. Nunca use esta silla / escúter en un plano inclinado a menos que usted esté seguro que la maniobra es segura.

Si tiene dudas, pida que alguien le ayude.

Tenga cuidado de:

1. Planos inclinados empinados. No use esta silla / escúter en un plano inclinado mayor de 10%. (Un plano inclinado del 10% significa: Un pie (30.5 cm) de elevación por cada diez pies (35 m) de longitud del plano).
2. Las superficies mojadas o resbalosas (tales como la presencia de hielo, nieve, agua o aceite). La falta de tracción puede provocar una caída o volcadura.
3. Un cambio en el grado del plano inclinado (o un borde, tope o depresión.) Esto puede provocar una caída o volcadura.
4. Un escalón al final del plano inclinado. (Un escalón tan pequeño como de 2 cm (3/4 pulg.) puede detener las ruedas giratorias delanteras y hacer que la silla / escúter se vuelque hacia adelante).

T. PARA REDUCIR EL RIESGO DE CAÍDAS, VOLCADURAS O PÉRDIDA DEL CONTROL**⚠ ADVERTENCIA**

1. Nunca use su silla / escúter en un plano inclinado a menos que esté seguro que lo puede hacer sin perder tracción.
2. Muévase siempre en una línea tan recta como le sea posible, tanto subiendo como bajando.
 - No “corte esquinas” en un plano inclinado o rampa.
 - No vire ni cambie de dirección en un plano inclinado.
3. Permanezca siempre en el centro de la rampa. Asegúrese que la rampa es lo suficientemente ancha que no tenga el riesgo que una rueda se salga de la rampa.
4. Inclínese o cargue su cuerpo cuesta arriba. Esto ayudará a compensar el cambio del centro de equilibrio provocado por el plano inclinado. (Figura 1)
5. Mueva su silla / escúter a una velocidad lenta y uniforme. Mantenga el control de la silla / escúter en todo momento.
 - En un descenso, no permita que su silla / escúter acelere más allá de su velocidad normal.
 - Si la silla / escúter se acelera, centre la palanca de mando para reducir la velocidad o parar.

NOTA— El controlador sólido de su silla (Ruby / Ruby 11 solamente) tiene un sistema lógico que ayudará a controlar su velocidad cuando se encuentre en un plano inclinado o cuesta arriba.

- Si se detiene, reanude la marcha lentamente.

U. RAMPAS EN CASA Y EN EL TRABAJO**⚠ ADVERTENCIA**

Asegúrese que todas las rampas cumplan con todos los Códigos de Construcción de su área.

1. Por su seguridad, pida que un contratista con licencia construya o remodele la rampa para que cumpla con todas las normas.
2. **NOTA**— El diseño mismo variará, dependiendo de cosas como: la longitud y altura de la rampa; la necesidad de una plataforma intermedia; tamaño del descanso; puertas y dirección de apertura y si la rampa incluye una vuelta o ángulo.



Figura 1

Como Mínimo:

1. Los lados abiertos de la rampa deben tener rieles para evitar que su silla / escúter se caiga.
2. El plano inclinado no debe tener más de una pulgada (2.5 cm) de altura por cada pie (30.5 cm) de longitud del plano inclinado.
3. La superficie de la rampa debe estar nivelada y tener una superficie antiderrapante.
4. Podría necesitar agregar una sección en la parte superior o inferior para evitar un reborde.
5. La rampa debe ser resistente. Si lo necesita, agregue refuerzos para que la rampa no se “doble” cuando pase por ella.

V. ELEVADORES DE SILLAS DE RUEDAS / ESCÚTERS**⚠ ADVERTENCIA**

Los elevadores de sillas de ruedas / escúters se usan en camionetas, autobuses y edificios para ayudarlo a ir de un nivel a otro.

1. Cuando esté en un elevador, apague siempre su silla / escúter. Si no lo hace, podría tocar la palanca de mando accidentalmente y hacer que su silla / escúter caiga de la plataforma. (Tenga en cuenta que el “tope” en la orilla de la plataforma podría no evitar la caída).
2. Asegúrese que no haya un reborde o escalón en la parte superior o inferior de la plataforma. Esto puede provocar una caída o volcadura. Si tiene dudas, pida que alguien le ayude.
3. Asegure siempre al pasajero con el cinturón posicionador para ayudar a evitar caídas durante los cambios.
4. Evite moverse hacia delante si una rueda está “colgando” de la orilla de la rampa. Retroceda, dirija la rueda giratoria en una línea más directa e intente de nuevo lentamente.

W. ACERAS Y ESCALONES SENCILLOS**⚠ ADVERTENCIA**

1. Su silla / escúter no está diseñado para subir o bajar de aceras o escalones mayores de 1.25 cm (1/2 pulg.) Hacerlo puede:
 - Provocar una caída o volcadura.
 - Dañar el bastidor, ruedas, ejes u otra parte de la silla / escúter o aflojar los sujetadores.
2. Para evitar una caída o volcadura, use las rampas de acceso para sillas de ruedas / escúters o pida que alguien le ayude.
3. Si debe subir o bajar una acera o escalón sencillo, hágalo bajo su propio riesgo y tenga mucho cuidado.
 - Muévase en una línea tan recta como le sea posible, hacia arriba o hacia abajo. Nunca vire ni suba o baje en ángulo porque es probable que se caiga o vuelque.
 - Muévase lentamente, a una velocidad uniforme.
4. Asegúrese que las personas que lo ayudan repasen los “Consejos para los Ayudantes” y que obedezcan todas las advertencias.
5. Evite moverse a lo largo de las orillas de las aceras. Se recomienda mantener una distancia mínima de 46 cm (18 pulg.) de la orilla.

X. ESCALERAS**⚠ ADVERTENCIA**

Nunca use esta silla / escúter para subir o bajar escaleras, aun con un ayudante. Esto puede provocar una caída o volcadura.

Y. ESCALERAS ELÉCTRICAS**⚠ ADVERTENCIA**

Nunca use esta silla / escúter en una escalera eléctrica, aun con un ayudante. Esto puede provocar una caída o volcadura.

VII. ADVERTENCIAS: COMPONENTES Y OPCIONES

ADVERTENCIA

Nota: Si utiliza partes o hace cambios no autorizados por Sunrise, puede crear un riesgo de seguridad y anulará la garantía.

A. REPOSABRAZOS

ADVERTENCIA

Los reposabrazos se doblan hacia atrás y abajo y no pueden usarse para levantar la silla / escúter o el asiento.

1. Nunca levante esta silla / escúter tomándolo por los reposabrazos.
2. Levante esta silla / escúter tomándolo solamente de partes no desprendibles del bastidor principal.

B. BATERÍAS

ADVERTENCIA

1. Con este dispositivo debe usarse solamente un alojamiento de baterías aprobado.
2. Para evitar un derrame de ácido, mantenga siempre el alojamiento de las baterías en posición vertical. (baterías húmedas solamente)
3. Nunca fume o pase una llama abierta cerca del alojamiento de las baterías. Son un peligro conocido de explosión.
4. Lea toda la sección XI Baterías antes de intentar cambiar o cargar las baterías.
5. Remueva siempre las baterías usando correas o el asa incluida. Puede aplastarse los dedos si quita las baterías tomándolas del alojamiento.

C. COJINES

ADVERTENCIA

1. Los asientos Guardian están diseñados para ofrecer comodidad, no específicamente para el alivio de la presión.
2. Si usted sufre de úlceras de la piel por presión o si tiene riesgo que le aparezcan, podría necesitar un sistema de asiento especial como el proporcionado por el Bastidor de Asiento o un dispositivo para controlar su postura.
 - Consulte a su doctor, enfermera o terapeuta para saber si necesita tal dispositivo para su bienestar.

D. SUJETADORES

ADVERTENCIA

La mayoría de los tornillos, pernos y tuercas en esta silla / escúter son sujetadores especiales de alta resistencia. El uso de sujetadores inadecuados puede provocar la falla de su silla / escúter.

1. Utilice solamente los sujetadores provistos por Sunrise.
2. Si los sujetadores se aflojan, apriételes tan pronto como pueda.
3. Los sujetadores apretados demasiado o muy sueltos pueden fallar o provocar daño a las partes de la silla / escúter.
 - Vea la Sección IX, "Preparación, Ajuste y Uso" para ver los parámetros apropiados de tensión.

E. ESTRIBOS Y REPOSAPIÉS

ADVERTENCIA

1. En el punto más bajo, los estribos y reposapiés deben estar al menos 7.6 cm (1.0 pulg.) arriba del piso. Si se colocan muy BAJO, podrían "agarrarse" a obstáculos esperados bajo uso normal. Esto puede provocar que la silla / escúter pare súbitamente y se vuelque hacia adelante.

2. Para evitar un tropiezo o caída cuando se cambie:
 - Asegúrese que sus pies no “cuelguen” o se atasquen en el espacio de alrededor o entre los reposapiés.
 - Evite cargar el peso sobre los estribos o reposapiés, debido a que la silla / escúter se puede volcar hacia delante.
 - Gire los estribos hacia atrás o quítelos del camino, si es posible.
3. Nunca levante esta silla / escúter tomándola por los estribos o reposapiés. Los reposapiés se doblan o desprenden y no soportan el peso de esta silla / escúter. Levante esta silla / escúter tomándolo solamente de partes no desprendibles del bastidor principal.

F. SEGUROS DEL MOTOR

ADVERTENCIA

1. No active o desactive los seguros del motor a menos que la silla / escúter esté apagado.
2. Tome en cuenta que la silla / escúter no tendrá frenos cuando los seguros del motor estén desactivados.
3. Asegúrese que la persona que empuja la silla / escúter tenga control total cuando los seguros del motor estén desactivados.

G. INTERRUPTOR DE APAGADO / ENCENDIDO

ADVERTENCIA

1. Nunca utilice el interruptor de APAGADO / ENCENDIDO para detener la silla / escúter excepto en caso de emergencia. Esto resultará en un paro abrupto y puede provocar que usted caiga.
2. Para aminorar la velocidad de su silla / escúter hasta detenerse, regrese la palanca de mando a neutral.

H. CINTURONES DE POSICIONAMIENTO (OPCIONALES)

ADVERTENCIA

Use un cinturón de posicionamiento solamente para ayudar a sostener su postura. El uso impropio de dichos cinturones puede provocar lesiones severas o la muerte.

1. Asegúrese que no está bajo riesgo de deslizarse hacia abajo del asiento de la silla / escúter. Si ocurre esto, puede sufrir la compresión del pecho o asfixia debido a la presión del cinturón.
2. Una cuña pélvica o dispositivo similar puede ayudar a evitar que se deslice del asiento. Consulte a su profesional de cuidado de la salud para saber si necesita tal dispositivo.
3. El cinturón debe estar ajustado, pero no tanto que interfiera con la respiración. Debe poder pasar su mano abierta, plana, entre el cinturón y su estómago.
4. Asegúrese que puede retirar el cinturón con facilidad en caso de emergencia.
5. Nunca use un cinturón posicionador:
 - En lugar de un cinturón de seguridad automotriz. En caso de accidente o parada súbita, podría ser lanzado de la silla / escúter. Un cinturón posicionador no prevendrá esto y puede resultar en más lesiones provocadas por el cinturón.
 - Como restrictor de movimiento. Un restrictor de movimiento requiere la orden de un médico.
 - En un pasajero que está en coma o agitado.

I. SISTEMAS DE ASIENTO

ADVERTENCIA

1. El uso de un sistema de asiento no aprobado por Sunrise puede alterar el centro de equilibrio de esta silla / escúter. Esto puede provocar una caída o volcadura.
2. Nunca cambie el sistema de asiento de su silla / escúter a menos que lo consulte primero con su distribuidor.

J. TELA DE LA TAPICERÍA** ADVERTENCIA**

1. Reemplace la tela desgastada o rota del cojín del asiento tan pronto como pueda. Si no lo hace, el asiento puede fallar y usted puede caer. Las telas desgastadas pueden aumentar la probabilidad de incendio.
2. La tela se deteriorará con el tiempo y el uso. Busque sitios de desgaste, adelgazamiento o estiramiento de la tela en los orificios de los remaches. Reemplace la tela que se necesite.
3. Tome en cuenta que el lavado puede reducir el retardo al fuego de la tela.

K. CABLEADO** ADVERTENCIA**

Nunca tire directamente de los cables. Esto puede provocar la ruptura de los mismos dentro del conector o arnés. Para quitar un enchufe o conector, siempre tome el enchufe o conector mismo.

VIII. CONSEJOS PARA LOS AYUDANTES**▲ ADVERTENCIA**

1. Las personas que ayuden al pasajero en alguna de las siguientes tareas, deben revisar y obedecer las advertencias "Advertencias para los Ayudantes" y todas las advertencias de este Manual para dicha tarea.
2. Los "Consejos" a continuación son sugerencias solamente. Tome en cuenta que necesitará aprender los métodos seguros que se adapten mejor al pasajero y sus capacidades. Consulte a su profesional de cuidados de la salud para recibir instrucciones.

A. PARA SUBIR UNA ACERA O ESCALÓN SENCILLO**▲ ADVERTENCIA**

Siga estos pasos para ayudar con seguridad al usuario a subir una acera o escalón DE FRENTE:

1. Permanezca atrás de la silla.
2. De frente a la acera, incline la silla hacia arriba sobre sus ruedas traseras para que las ruedas pivotantes delanteras suban la acera o escalón.
3. Muévase hacia delante, colocando las ruedas pivotantes delanteras en el nivel superior tan pronto como esté seguro que pasaron el borde.
4. Continúe hacia delante hasta que las ruedas traseras hagan contacto con la acera o escalón. Levante y ruede las ruedas traseras hacia el nivel superior.

B. PARA BAJAR UNA ACERA O ESCALÓN SENCILLO**▲ ADVERTENCIA**

Siga estos pasos para ayudar con seguridad al usuario a bajar de una acera o escalón HACIA ATRÁS:

1. Permanezca atrás de la silla.
2. Varios metros antes de llegar al borde de la acera o escalón, voltee la silla y tire de ella hacia atrás.
3. Proceda con cuidado. Mire sobre su hombro y camine hacia atrás con cuidado hasta que baje de la acera o escalón y esté parado en el nivel inferior.
4. Tire de la silla hacia usted hasta que las ruedas traseras lleguen al borde de la acera o escalón. Entonces permita que las ruedas traseras rueden lentamente hacia el nivel inferior.
5. Cuando las ruedas traseras estén a salvo en el nivel inferior, incline la silla hacia atrás, a su punto de equilibrio. Esto levantará las ruedas pivotantes delanteras de la acera o escalón.
6. Mantenga la silla equilibrada y camine con pasos cortos hacia atrás. Asegúrese de ver hacia dónde va. Voltee la silla suavemente y baje las ruedas pivotantes delanteras al piso.

IX. PREPARACIÓN, AJUSTE Y USO

NOTAS:

1. Superficie de Trabajo para la Preparación:

Use una superficie plana, como una mesa, para ensamblar, ajustar y revisar su silla / escúter. Esto facilita la operación y ayuda a asegurar una preparación correcta.

2. Sujetadores:

- Muchos de los tornillos y pernos de esta silla / escúter son sujetadores especiales de alta resistencia y pudieran tener revestimientos especiales.
- Muchas tuercas son tipo Nylock. Tienen una inserción de plástico para ayudar a prevenir el aflojado.

⚠ ADVERTENCIA

1. El uso de sujetadores inadecuados puede provocar la falla de su silla / escúter.
2. Los sujetadores apretados demasiado o muy sueltos pueden fallar o provocar daño a las partes de la silla.
3. Si se aflojan los tornillos o pernos, apriételes tan pronto como pueda. Los pernos o tornillos sueltos pueden provocar daño a otras partes haciendo que fallen.

3. Arandelas y Espaciadores:

- Note la posición de las arandelas y espaciadores antes de desarmar.
- Para evitar el daño al bastidor, coloque nuevamente todas las arandelas y espaciadores cuando reensamble las partes.

4. Parámetros de Tensión:

- Un parámetro de tensión es el apretado óptimo de un sujetador en particular. Use un dinamómetro que mide 120 pulg. - libra para asegurar los tornillos, tuercas y pernos de esta silla / escúter.

NOTA- A menos que se haga notar lo contrario, use una tensión de 120 pulg. - libra para todos los sujetadores.

HERRAMIENTAS NECESARIAS

1. Kit Básico de Herramientas:

Para la preparación, ajuste y mantenimiento de su silla / escúter, necesitará las siguientes herramientas:

- Llave Allen de 3 mm
- Llave Allen de 5 mm
- Llave Allen de 6 mm
- Llave Allen de 8 mm
- Llave abierta de 13 mm
- Destornillador Phillips #2
- Dado de 17 mm

Puede adquirir un kit de herramientas de usos múltiples de Sunrise o comprar las herramientas que necesite en una ferretería.

2. Dinamómetro:

Si planea ajustar y mantener usted mismo esta silla / escúter, Sunrise le recomienda que use un dinamómetro.

NOTA- El dinamómetro debe medir pulg.-libras. Puede comprar un dinamómetro y las llaves tubulares apropiadas en una ferretería.

REVISIÓN (RUBY / RUBY 11 SOLAMENTE)

Asegúrese que esta silla / escúter funciona de acuerdo a sus parámetros seleccionados. Si no lo hace, apague la silla / escúter de inmediato y reprogramelo con el Programador Quickie QTRONIX. Si no posee un Programador Quickie QTRONIX, pídale a su distribuidor que re programe su silla de ruedas / escúter como se necesite. También puede ordenar con su distribuidor una Terminal Quickie QTRONIX para su uso personal.

NOTA- Repita este procedimiento hasta que la silla / escúter funcione de acuerdo a sus especificaciones.

⚠ ADVERTENCIA

Cuando se configura apropiadamente, esta silla / escúter funcionará sin problemas. Verifique que todos los componentes funcionen adecuadamente. Si detecta un problema, asegúrese de corregirlo antes de usar esta silla.

A. REMOCIÓN DEL ALOJAMIENTO DE LAS BATERÍAS (Figuras 1 y 2)

Para remover las baterías para transportar la silla o darle mantenimiento:

1. Remueva el Alojamiento de las Baterías

- Para liberarlo, tire de la palanca roja de liberación del grupo de baterías (A) hacia delante.
- Para quitar el grupo de baterías, tire hacia arriba el asa del grupo de baterías (B).

2. Instalación de la Batería

Vea la Sección XI. Baterías, D para la instalación y el diagrama de cableado.

⚠ ADVERTENCIA

Las baterías pueden pesar hasta 24.9 Kg. (55 lb.) Debe tenerse cuidado para evitar lesiones cuando levante las correas de la batería.

B. AJUSTE DEL ÁNGULO DEL REPOSAPIÉS (Ruby / Ruby 11 solamente) (Figura 3)

Ajuste el perno (C) hasta lograr el ángulo deseado.

⚠ ADVERTENCIA

Evite abrir las puertas con el reposapiés o reposapiernas. Pudiera ocasionar daños o lesiones.

C. PALANCA DE MANDO INTEGRAL (Ruby/Ruby 11 solamente) (Figura 4)**1. Para conectar**

- Alinee el receptáculo del conector rectangular grande (Conector de Beau) ubicado detrás del asiento con los pasadores del conector ubicado sobre el arnés de la palanca de mando integral.
- Métalo con firmeza.

2. Para desconectar

Tire hacia arriba el conector de Beau hasta que se desconecte del receptáculo montado en el bastidor, ubicado detrás del asiento.

D. AJUSTE DE LA ANCHURA DEL REPOSABRAZOS (Figura 5)

- Inserte el soporte del reposabrazos dentro del tubo cuadrado de 1 pulg. (D) ubicado en la parte posterior del asiento.
- Repita en el otro lado del asiento.
- Coloque el reposabrazos a la anchura apropiada.
- Apriete las perillas (E) del tubo cuadrado.

⚠ ADVERTENCIA

Evite aplastarse los dedos con el reposabrazos que se dobla hacia atrás.

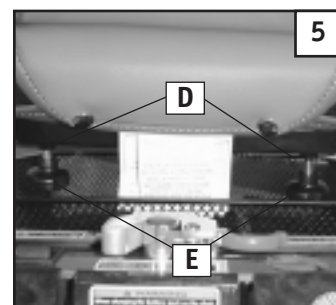
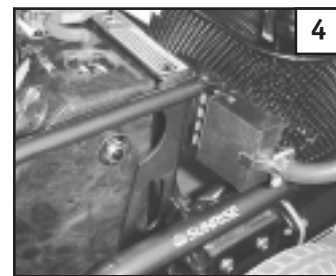
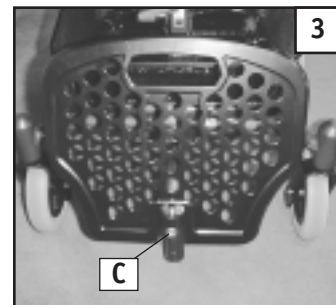
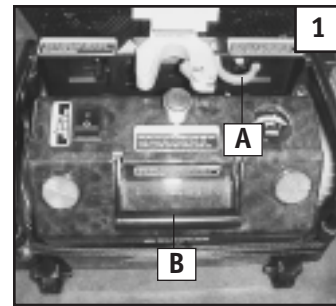

E. AJUSTE DE LA CAÑA DEL TIMÓN (Garnet solamente)

El escúter cuenta con una caña del timón ajustable, la cual le permite asegurarla en la posición más cómoda para conducir. Esta funcionalidad también le permite plegar completamente la caña del timón hacia abajo, para el transporte y almacenamiento.

Existen cinco (5) posiciones de ángulo ajustable. La palanca de liberación de la caña del timón está ubicada en el lado inferior izquierdo de la misma (Figura 6).

1. Sostenga la caña del timón con su mano derecha.
2. Empuje la palanca de liberación hacia dentro, hacia la caña del timón, para liberar la caña y ajustarla (Figura 7).
3. Desplace la caña del timón hasta el orificio de ubicación deseado (A).
4. Tire de la palanca de liberación alejándola de la placa de ajuste (Figura 8).
5. Mueva cuidadosamente la caña del timón hacia delante y atrás para asegurarse de que se asegure apropiadamente en el mecanismo del seguro. Cuando el mecanismo queda asegurado se escucha un clic.

Asegurando la Caña del Timón para el Transporte

El brazo de la caña de timón se asegura al bastidor de la base, usando un seguro en forma de gancho (B) para sujetar dicho brazo (Figura 9).

F. RESPALDO

El ajuste del ángulo del respaldo viene como estándar en el Asiento de Respaldo Alto.

Ajuste del Asiento Contorneado de Respaldo Alto

(Figura 10)

- a. Tire de la palanca (C) hacia arriba.
- b. Inclínese hacia atrás hasta la posición deseada.
- c. Suelte la palanca (C).

PRECAUCIÓN– Los seguros del respaldo deben estar asegurados en su sitio antes de hacer funcionar la silla de ruedas / escúter.

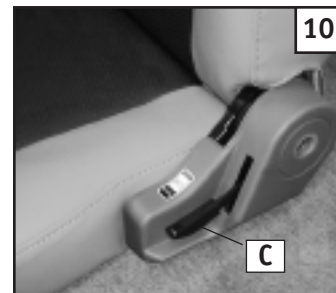
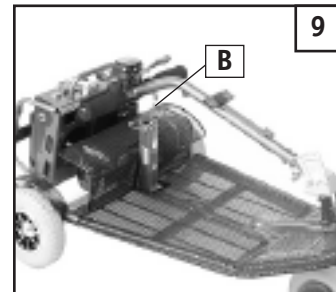
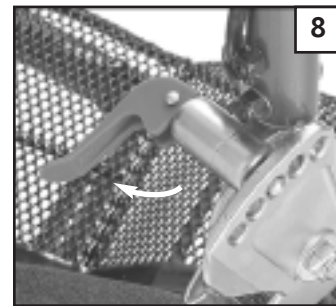
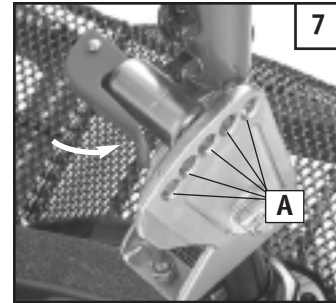
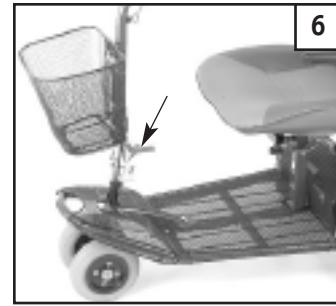

G. AJUSTE DE LA ALTURA DEL ASIENTO

(Figura 11)

1. Remueva los pasadores del poste montante del asiento.
2. Afloje el tornillo de precisión.
3. Seleccione la altura deseada para el asiento (el montante trasero del asiento nunca debe estar en una posición inferior que el del frente).
4. Vuelva a insertar los pasadores.
5. Apriete el tornillo de precisión.

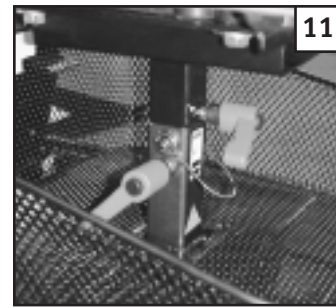

H. REMOCIÓN DEL ASIENTO

1. Remueva el asiento

- a. Desenchufe las conexiones del controlador de la parte posterior del asiento.
- b. Afloje el tornillo montante del asiento.
- c. Tire el asiento hacia delante y quítelo.
- d. Cuando reponga el asiento en las monturas, asegúrese de no lastimarse los dedos.

⚠ ADVERTENCIA

Reponga siempre el pasador del seguro para evitar la liberación involuntaria del asiento.

2. Guardado del Poste del Asiento (Garnet solamente)

(Figura 12)

Para el transporte, puede quitarse el poste de ajuste del asiento del receptor del asiento (A) y guardarse en el receptor de transporte (B).

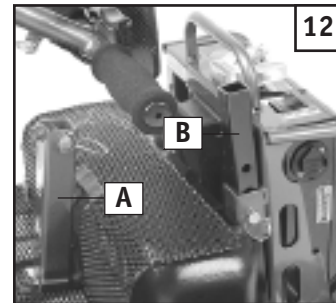

I. REVISIÓN

Una vez que la silla / escúter está ensamblado y ajustado, debe funcionar regular y fácilmente. Todos los accesorios también deben funcionar regularmente.

Después de que la silla / escúter ha sido preparado, asegúrese que la silla / escúter funcione de acuerdo a sus parámetros operacionales especificados (vea la Guía de Funcionamiento). Si la silla / escúter no funciona de acuerdo a las especificaciones, APÁGUELO de inmediato y re programe las especificaciones operacionales usando la Terminal de Programación QTRONIX.

Repita este procedimiento hasta que la silla / escúter funcione de acuerdo a las especificaciones antes de intentar el uso activo de la silla / escúter.

Si tiene algún problema, siga estos procedimientos:

1. Revise las secciones de Preparación, Ajuste y Uso y la Guía de Funcionamiento para asegurarse que la silla / escúter fue preparado apropiadamente.
2. Si el problema persiste, póngase en contacto con su distribuidor autorizado. Si aún tiene el problema después de haberse puesto en contacto con su distribuidor autorizado, póngase en contacto con los servicios al cliente de Sunrise. Vea la página de introducción para saber los detalles de la manera de ponerse en contacto con su distribuidor autorizado o con servicios al cliente de Sunrise.

X. GUÍA DE FUNCIONAMIENTO

A. PARÁMETROS DEL CONTROL DE FUNCIONAMIENTO

1. Es vital que los parámetros de control correspondan a su nivel de funcionalidad y capacidad.
2. Consulte a su profesional de la salud y a su distribuidor para seleccionar los parámetros de control que mejor se ajusten a usted.
3. Revise y ajuste los parámetros cada seis a doce meses (o con más frecuencia si es necesario).
4. Ajuste de inmediato los parámetros de control si nota cualquier cambio en su capacidad para:
 - Controlar la palanca de mando.
 - Mantener su torso erguido.
 - Evitar chocar contra objetos.
5. Los Parámetros de Control se ajustan a través de la Terminal de Programación Quickie QTRONIX. Vea a su distribuidor si no posee una Terminal de Programación Quickie QTRONIX.

B. TERMINAL DE PROGRAMACIÓN QUICKIE QTRONIX (Ruby / Ruby 11 solamente) (OPCIONAL)

⚠ ADVERTENCIA

Los parámetros de programación que sobrepasen la capacidad del pasajero pueden provocar lesiones serias. Consulte a su profesional de la salud antes de alterar los parámetros.

1. Notas:

El Programador Quickie QTRONIX le permite ajustar los controles de funcionamiento de la Aspire. Puede adaptar un programa para usted o seleccionar un programa estándar.

- velocidad de aceleración
- velocidad de deceleración
- aceleración en viraje
- deceleración en viraje
- velocidad hacia delante (máx. y mín.)
- velocidad hacia atrás (máx. y mín.)
- velocidad de viraje (máx. y mín.)
- corrección de dirección

Sistemas remotos

- Palanca de mando de 4 ejes
- temporizador de desconexión
- número de perfil
- temporizador de lectura

2. Para Programar su Silla:

- a. Apague la silla.
- b. Inserte el enchufe del Programador Quickie QTRONIX (A) en el receptáculo del programador / cargador al frente de la palanca de mando.
- c. Encienda la silla; programe lo que necesite.
- d. Quite el enchufe y mueva el interruptor APAGADO / ENCENDIDO para mover la silla.

NOTA— Repase el Manual del Propietario del Programador Quickie QTRONIX para ver más detalles de la manera de programar su silla.

NOTA— Los parámetros de programación que no correspondan a la capacidad del pasajero pueden provocar lesiones serias. No altere los parámetros sin el consejo de su profesional de la salud.

C. REGRESIÓN TÉRMICA

Su silla tiene un circuito de regresión térmica. Esto protege al controlador de daños debido al sobrecalentamiento. En condiciones extremas (tales como subir repetidamente una ladera) el circuito disminuirá la corriente a los motores. Esto le permite a la silla funcionar a velocidad reducida. Cuando el controlador se enfría, la silla funcionará a la velocidad normal.

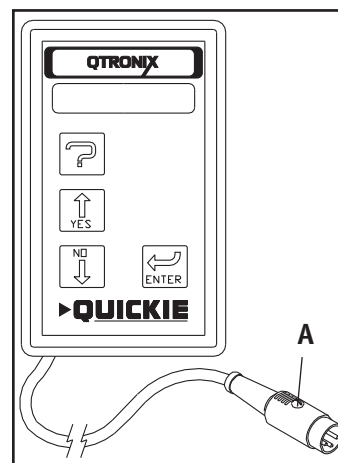

D. INTERRUPTORES DE CIRCUITO

1. Notas:

Su Guardian Microlite tiene un interruptor de circuito en el alojamiento de la batería.

- En el poco probable caso de un cortocircuito o sobrecarga, se desconectará toda la corriente a la silla / escúter.
- Para reactivar su silla / escúter, oprima el botón del interruptor de circuito localizado en la esquina trasera de la silla / escúter. Se necesita esperar unos minutos antes que se reajuste el interruptor de circuito.

2. Desconexiones Repetidas:

Si la silla / escúter continúa desconectándose después de reactivarla, llévela a servicio con su distribuidor.



Interruptor de Circuito

E. CONJUNTO DE LA PALANCA DE MANDO (RUBY / RUBY 11 SOLAMENTE)

La palanca de mando integral estándar controla el funcionamiento de la silla. Consiste de las partes siguientes:

1. Botones de Selección de Control de Velocidad o Modos de Manejo (A y B)

Para disminuir la velocidad, oprima el botón A. Cuando los botones de modo de manejo 1 al 5 se encuentran programados, oprima el botón A para activar el (los) modo(s) de manejo de bajo impulso.

Para aumentar la velocidad, oprima el botón B. Cuando los botones de modo de manejo 1 al 5 se encuentran programados, oprima el botón B para activar el (los) modo(s) de manejo de alto impulso.

La velocidad activa o Modo de Manejo seleccionado se encuentran indicados en la pantalla (C) por medio de una serie de cinco luces. Una luz indica el modo / nivel más bajo activo en ese momento, mientras que cinco luces indican el nivel / modo más alto en ese momento.

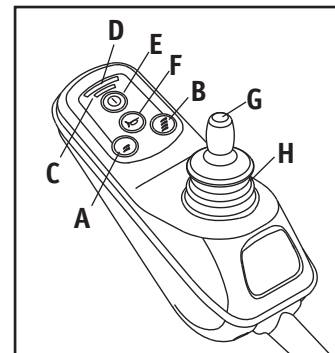

Palanca de Mando Integral

2. Indicador de Carga de la Batería (D)

- Las luces verdes indican que las baterías están totalmente cargadas.
- Las luces amarillas indican que las baterías necesitan cargarse.
- Cuando las luces permanecen en la banda roja, las baterías deben recargarse.

3. Botón de Encendido / Apagado (E)

Apagar o encender la silla se logra al oprimir el botón E.

4. Bocina (F)

5. Palanca de Mando (G)

La palanca de mando controla la dirección y velocidad de su silla. Encienda la silla y mueva la palanca de mando en la dirección en que desea ir.

- Mover la palanca de mando de la posición neutral (centro) desactiva los seguros del motor, permitiendo que la silla se mueva.
- La silla se moverá más rápido entre más lejos mueva la palanca de mando de la posición neutral.

NOTA– Si la velocidad se vuelve difícil de controlar, suelte la palanca de mando y la silla se detendrá por completo.

- Cuando suelte la palanca de mando, regresará a la posición neutral, la silla disminuirá la velocidad hasta pararse y los seguros del motor se activarán nuevamente.
- Le recomendamos que apague la silla si se detiene por más de un momento. Esto ahorrará electricidad de las baterías.

NOTA– Una vez que la silla se detiene, apagar la silla no afectará a los seguros del motor.

6. Funda de la Palanca de Mando (H)

Asegúrese que la funda no esté rota o agrietada (esto permitiría la entrada de residuos, agua o humedad). Si la funda está rota o agrietada, reemplácela tan pronto como pueda.

F. FUNCIONES DEL CONTROL DE LA CAÑA DEL TIMÓN (Garnet solamente)

1. Controles manuales

Todos los controles de impulso del escúter se encuentran en la Caja de Control de la Caña del Timón (Figuras 1 y 2).

2. Perilla de Velocidad Predeterminada (A)

Girando la perilla hacia la izquierda reduce la velocidad máxima disponible. Girándola hacia la derecha aumenta la velocidad máxima disponible.

3. Medidor de la Batería (B)

Da una lectura aproximada de la carga de la batería.

El medidor está marcado con una "E" para vacía hasta "F" para llena. Para mayor claridad, existe una escala graduada a colores que va desde ROJO (vacía) hasta AMARILLO y VERDE (llena).

A medida que el escúter pasa sobre terrenos diversos, el medidor de la batería oscilará entre lecturas más altas o bajas. Esto es normal. Para una lectura más precisa, detenga el escúter y observe la lectura.

El color VERDE indica que está listo para usarse.

El color AMARILLO indica que las baterías deben cargarse tan pronto como sea posible.

El color ROJO indica que debe cargar las baterías inmediatamente.

NOTA— Si observa que el medidor de la batería se ha puesto en rojo mientras está viajando, puede aumentar el tiempo restante de vida útil de su escúter al reducir su velocidad máxima disponible, pero DEBERÁ cargar su escúter tan pronto como pueda.

4. Palanca Reguladora (C)

La palanca reguladora le ofrece el control manual de su escúter (Figura 5). Controla la velocidad, al igual que el movimiento hacia delante y hacia atrás. Al tirar del lado derecho de la palanca hacia usted, hará funcionar el escúter hacia delante. Al tirar del lado izquierdo de la palanca hacia usted, hará funcionar el escúter hacia atrás y emite un sonido de reversa. Mientras más desplace la palanca, más aumenta la velocidad hasta llegar a la velocidad máxima predeterminada. Puede operar su escúter usando un lado de la palanca reguladora. Para hacerlo, debe EMPUJAR y TIRAR del lado seleccionado de la palanca reguladora.

NOTA— El funcionamiento con una sola mano requiere una concentración cuidadosa y resulta más cansado que en funcionamiento normal.

5. Botón de la Bocina (D)

Al oprimir el botón amarillo de la bocina se emite un sonido de alarma. De ser necesario, utilice esta función para alertar a los peatones de su presencia.

6. Interruptor de Encendido / Apagado (E)

El interruptor de encendido / apagado se ilumina cuando está encendido. Asegúrese que este interruptor esté en la posición de apagado (OFF) ANTES de subirse o bajarse del escúter. Cambiar este interruptor a la posición de apagado (OFF) mientras está conduciendo ocasionará que el escúter se detenga súbitamente. Lo cual no se recomienda de ninguna manera.

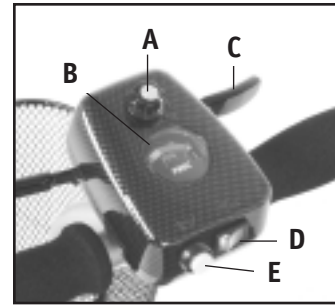

G. SEGUROS DEL MOTOR

Desconecte los seguros del motor cuando necesite empujar manualmente la silla / escúter.
(Por ejemplo, durante una emergencia o si fallan las baterías).

⚠ ADVERTENCIA

1. No desactive los seguros del motor a menos que la silla / escúter esté apagada.
2. Con uno o los dos frenos desactivados, la silla / escúter no funcionará y el indicador de carga de la batería mostrará rápidamente 9 barras iluminadas (si la silla / escúter está encendido).
3. Tome en cuenta que la silla / escúter no tendrá frenos cuando esté en la posición de desembrague.
4. Asegúrese que la persona que empuja la silla / escúter tenga control total cuando los seguros del motor estén desactivados.

1. Liberar los Seguros del Motor

- a. En la parte inferior de la silla / escúter encontrará dos palancas marcadas en color rojo.
- b. Tire de los liberadores de los frenos hacia arriba.

2. Asegurar los Seguros del Motor

- a. En la parte inferior de la silla / escúter encontrará dos palancas marcadas en color rojo.
- b. Tire de los liberadores de los frenos hacia abajo. (A).

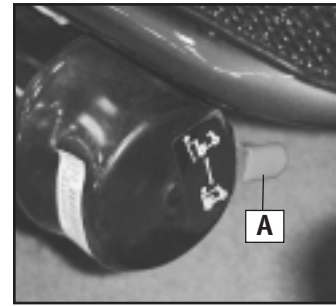

XI. BATERÍAS

A. INTRODUCCIÓN

1. Notas:

- Las baterías suministran la energía eléctrica para su silla /escúter. Ellas contienen una cantidad determinada de energía y tienen límites para la cantidad de energía que pueden almacenar y suministrar.
- Usted puede cargar las baterías solamente cierto número de ocasiones antes de que fallen y ya no retengan la carga.
- Para obtener respuestas a sus preguntas acerca de las baterías, consulte a su distribuidor.

2. Uso de Alojamiento de Baterías Apropriados:

Su silla / escúter funciona con dos baterías de 12/10 A dentro de un alojamiento.

- Use solamente un alojamiento de baterías.

3. Acondicionamiento:

- Una batería requiere un "acondicionamiento" durante las primeras 6 a 12 cargas. No aceptará una nueva carga completa durante este período.
- Lo mejor es limitar la duración de sus viajes hasta que terminen los acondicionamientos de su batería y que usted conozca los límites de su silla / escúter.

4. Baterías Descargadas:

- **Nunca** permita que una batería se descargue completamente. Si usted hace funcionar su silla de ruedas / escúter hasta que casi se detenga por completo, usted reducirá enormemente la vida útil de las baterías.
- **Nunca** deje una batería descargada guardada e inactiva. Deles a las baterías guardadas o sin usar una carga completa una vez al mes.
- Cargue **siempre** las baterías por completo. Evite "sobrecargarlas" con cargas frecuentes.

ADVERTENCIA

Nunca conecte un dispositivo de reanimación o auxiliar a la batería de la silla de ruedas / escúter. El sistema eléctrico pudiera fallar y provocar lesiones severas o inclusive la muerte del usuario.

B. CARGADOR DE BATERÍAS

Un cargador de baterías produce una corriente continua (CC). Cuando se aplica a una batería descargada, esto invierte la reacción química que provocó que se descargara.

1. Velocidad de Carga. Qué tan rápidamente se carga una batería dependerá de:

- Su capacidad eléctrica, estado de la carga, temperatura del electrolito y las condiciones internas.
- La salida de CC del cargador. (La velocidad de carga variará si el suministro de corriente alterna (CA) es mayor o menor de 110 voltios).

2. Precaución - Para evitar Daño al Cargador

- **Nunca** exponga el cargador a la lluvia o nieve.
- **Nunca** desenchufe el cargador tirando del cordón eléctrico. Esto dañará el cordón eléctrico.
- **Nunca** abra un cargador o intente repararlo usted mismo. Devuelva el cargador a Sunrise o haga que lo repare una persona calificada solamente.
- Mantenga el cordón eléctrico fuera del camino, en donde no pueda ser pisado, ni donde pueda tropezarse con él o dañarlo.

3. Precaución - Para Evitar Daño a la Batería

- Asegúrese que está usando el parámetro correcto para las baterías selladas (de gel), (localizado en el cargador independiente).
- **Nunca** cargue una batería congelada. Una batería completamente cargada raramente se congelará, pero el líquido de una batería descargada puede congelarse a menos 9 grados centígrados (16 grados Fahrenheit). Si sospecha que una batería está congelada, descongélela antes de cargarla.

⚠ ADVERTENCIA

Las baterías de plomo-ácido generan gases explosivos cuando son cargadas. Lea completamente y siga todas las advertencias acerca de las baterías de este manual de instrucciones, y todas las etiquetas pegadas en el producto. No hacerlo puede provocar un incendio, explosión, lesiones o posiblemente la muerte.

C. QUEMADURAS POR ÁCIDO (BATERÍAS HÚMEDAS SIN SELLAR)

⚠ ADVERTENCIA

1. Tenga extremo cuidado de no derramar el ácido cuando manipule las baterías húmedas. Mantenga las baterías en posición vertical.
2. Evite el contacto del ácido con la piel desnuda o la ropa.
3. Use siempre guantes de hule y gafas de seguridad cuando manipule las baterías.
4. Si ocurre contacto del ácido con la piel o ropa, lávese inmediatamente con agua y jabón.
5. Si ocurre contacto de ácido con los ojos, lávese inmediatamente los ojos con abundante agua fría del grifo por lo menos durante 15 minutos. Consulte a un médico inmediatamente.

Sunrise Medical no recomienda el uso de baterías húmedas en esta silla / escúter.

D. CONEXIÓN DE LAS BATERÍAS EN EL COMPARTIMIENTO DE LAS BATERÍAS

⚠ ADVERTENCIA

1. Cada batería puede pesar hasta 9.98 Kg. (22 lb.) Tenga cuidado de no provocar una lesión cuando la levante.
2. Mantenga las baterías en posición vertical. Tenga cuidado de no derramar el ácido (baterías húmedas).
3. Use siempre guantes de hule y gafas de seguridad cuando manipule las baterías.
4. Antes de trabajar alrededor de las baterías, quítese todos los artículos personales de metal, como collares, anillos, relojes, pasadores y otras piezas metálicas de joyería que pudieran entrar en contacto con la terminal de la batería y provocar un cortocircuito.

⚠ ADVERTENCIA

Nunca realice una conexión directa entre las dos terminales de la batería, ya que pudiera ocurrir una explosión. Si ocurre una chispa pudiera provocar una explosión y/o incendio provocando una lesión severa o inclusive la muerte.

E. CÓMO CARGAR LAS BATERÍAS

⚠ ADVERTENCIA

Para evitar el riesgo de lesiones severas o la muerte por choque eléctrico, incendio o explosión cuando cargue la batería:

1. **Nunca** conecte un cargador a una fuente de electricidad de 240 voltios. El voltaje principal de entrada es de 110 voltios.
2. **Nunca** toque el cargador después de ser conectado a un tomacorriente. Esto pudiera provocar un choque eléctrico.
 - **Nunca** conecte o desconecte el cargador de la batería cuando todavía hay electricidad en el cargador.



Ruby / Ruby 11 solamente



Puerto cargador independiente

3. **Nunca** use una extensión. Usar un cordón eléctrico inapropiado puede dañar el cargador o provocar un incendio o choque eléctrico.
4. Una batería emite gas hidrógeno explosivo cuando es cargada. Para reducir el riesgo de incendio o explosión:
 - Asegúrese que el área esté bien ventilada. Nunca cargue una batería en un área encerrada.
 - **Nunca** fume o permita que existan chispas, llamas o calor intenso cerca de la batería al estar siendo cargada.
 - **Nunca** permita que las herramientas metálicas o partes de la silla / escúter se pongan en contacto directo con ambas terminales de la batería.
5. **Nunca** mire directamente las celdas de la batería cuando se esté cargando (baterías húmedas).

SIEMPRE:

1. Use el cargador que se incluye con su silla de ruedas / escúter. Lea y siga todas las instrucciones y advertencias.
2. Asegúrese que la habitación está bien ventilada.
3. Apague la silla / escúter.
4. Conecte y desconecte los cables de la batería con precaución.
5. Asegúrese de esperar el tiempo necesario para cargar completamente las baterías.

NOTA— Las baterías nunca deben dejarse descargadas durante largos períodos. Deles a las baterías guardadas o sin usar una carga completa una vez al mes.

6. O use el cargador independiente enchufándolo al controlador integral.

F. ELIMINACIÓN DE LAS BATERÍAS** ADVERTENCIA**

1. Todas las baterías que han alcanzado el fin de su vida útil se convierten en residuos peligrosos.
2. Para recibir mayor información sobre manipulación y reciclado, comuníquese con la autoridad local de reciclado.
3. Deshágase siempre de este producto a través de un agente reconocido.

XII. MANTENIMIENTO

A. NOTAS

1. El mantenimiento apropiado mejorará el rendimiento y extenderá la vida útil de su silla / escúter.
2. Limpie regularmente su silla / escúter. Esto le ayudará a encontrar partes sueltas o desgastadas y hará su silla / escúter más fácil de usar.
3. Para proteger su inversión, llévala a servicio y reparación con su distribuidor.

⚠ ADVERTENCIA

1. Su silla / escúter necesita servicios de mantenimiento regular para un desempeño óptimo y evitar lesiones por falla, daño o desgaste prematuro de la silla / escúter.
2. Inspeccione y dé mantenimiento a esta silla / escúter estrictamente de acuerdo a la "Tabla de Mantenimiento".
3. Si detecta un problema, asegúrese de repararlo o dar servicio a su silla / escúter antes de usarlo.
4. Al menos una vez al año, haga que un distribuidor autorizado inspeccione por completo, revise su seguridad y le dé servicio a su silla / escúter.

B. LIMPIEZA

1. Bastidor:

- Limpie el bastidor mensualmente con agua jabonosa suave.

2. Motores:

- Limpie alrededor del motor semanalmente con un trapo húmedo (no mojado.)
- Limpie o sacuda pelusa, polvo o suciedad en o alrededor de los motores.
- Nota: No necesita usar grasa ni aceite en la silla / escúter.

3. Tapicería:

- Lave a mano solamente cuando se necesite. El lavado a máquina puede dañar la tela (asiento de rehabilitación solamente).
- Seque colgando solamente. El calor de una secadora puede dañar la tela.

NOTA— Lavar la tela puede disminuir sus propiedades retardantes al fuego.

C. CONSEJOS DE ALMACENAMIENTO

1. Guarde su silla / escúter en un área limpia y seca. Si no lo hace, las partes se pueden oxidar o corroer.
2. Antes de usar su silla / escúter, asegúrese que funcione correctamente. Inspeccione y dele servicio a todos los artículos de la "Tabla de Mantenimiento."
3. Si guarda esta silla / escúter durante más de tres meses, haga que sea inspeccionada por un distribuidor antes de usarla.

D. MANTENIMIENTO DE LA BATERÍA

⚠ ADVERTENCIA

1. Para evitar un derrame de ácido, mantenga las baterías siempre en posición vertical. (baterías húmedas)
2. Nunca fume o pase una llama abierta cerca de las baterías.
3. Use siempre guantes de hule y gafas de seguridad cuando manipule las baterías.

1. Programa de Mantenimiento:

Éste varía para los diferentes tipos de baterías. Siga siempre las instrucciones incluidas con sus baterías.

NOTA— Use siempre guantes de hule y gafas de seguridad cuando manipule o dé servicio a las baterías.

3. Corrosión:

Revise frecuentemente las baterías en busca de corrosión.

- a. Si hay corrosión, use un cepillo de alambre para limpiar las terminales.

NOTA— Use siempre gafas de seguridad y guantes de hule.

- b. Use bicarbonato de sodio para neutralizar el ácido.
- c. Use vaselina para engrasar nuevamente las terminales después de conectar los cables a la batería. (Cubra completamente la tuerca y el perno de la terminal, la pinza del cable y cualquier porción expuesta del cable con vaselina).

4. Para obtener respuesta a sus preguntas: Póngase en contacto con su distribuidor.

E. PARA REPARAR O REEMPLAZAR UNA RUEDA

⚠ ADVERTENCIA

La presión del aire residual en las ruedas puede provocar una lesión severa. Asegúrese de liberar todo el aire de las ruedas antes de intentar darle servicio o reparar las ruedas.

Ruedas Impulsoras de 20.3 cm (8 pulg.):

- a. Levante y apoye con seguridad la silla / escúter para que la rueda no toque el piso.
- b. Quite la contratuerca.
- c. Quite la arandela.
- d. Quite la rueda de la silla / escúter.
- e. Quite todos los pernos que sostienen juntas las dos mitades del aro (no se aplica a los aros de aluminio sólido), y quite la rueda y el inserto.
- f. Repare o reemplace la cámara interna (reemplace la tira del aro si es necesario). Use un ajuste de tensión de 420 pulg.-lb. para volver a apretar los pernos.



F. ESCOBILLAS DEL MOTOR

Verifique el desgaste de las escobillas del motor cada cuatro (4) meses. Las escobillas deben estar limpias y brillantes. Reemplace las escobillas desgastadas o ennegrecidas.

G. ORDENANDO PIEZAS

Cuando ordene refacciones, mencione lo siguiente:

1. Modelo de la silla / escúter
2. Número de serie de la silla / escúter
3. Control para la mano derecha o izquierda
4. Número de parte, descripción y cantidad de refacciones que necesita.
5. Razón del reemplazo.

H. TABLA DE MANTENIMIENTO

Debe revisar los artículos de esta tabla a los intervalos regulares. Si algunos de estos artículos están sueltos, desgastados, doblados o distorsionados, pida que sean revisados y / o reparados de inmediato por su distribuidor autorizado Sunrise. El mantenimiento y servicio frecuentes mejorará el desempeño, extenderá la vida útil de la silla de ruedas / escúter y ayudará a evitar lesiones.

REVISE...	Diariamente	Semanalmente	Mensualmente	Trimestralmente	Anualmente
Carga de las baterías	✓				
Verifique el nivel apropiado de inflado de las ruedas neumáticas		✓			
Revise las conexiones apropiadas de los tapones y conectores			✓		
Revise el desgaste de todas las partes móviles				✓	
Inspeccione el apretado o desgaste de todas las tuercas, pernos y sujetadores				✓	
Inspeccione el desgaste de la tapicería				✓	
Quite e inspeccione las escobillas del motor				✓	
Servicio por parte de un distribuidor autorizado					✓

XIII. GARANTÍA LIMITADA DE SUNRISE**GUARDIAN MICROLITE RUBY, RUBY 11 Y GARNET****1. POR CINCO AÑOS**

Garantizamos al comprador original el bastidor principal de esta silla de ruedas / escúter contra defectos de los materiales y mano de obra por 5 años de uso.

2. GARANTÍA ADICIONAL

Garantizamos los componentes de esta silla de ruedas, fabricados por Sunrise, contra defectos de los materiales y mano de obra como sigue:

- a. Controlador electrónico principal – Por dos (2) años a partir de la fecha de compra por el primer usuario.
- b. Motores, cajas de engranajes y palanca de mando remoto – Por un (1) año a partir de la fecha de compra por el primer usuario.
- c. Todos los demás componentes originales (tales como ruedas, la tapicería, partes de plástico y caucho y superficies pintadas) - Por tres (3) meses a partir de la fecha de compra por el primer usuario.

3. LIMITACIONES

- a. No garantizamos daño debido a:
 - Negligencia, mal uso o instalación o reparación inapropiadas.
 - Uso o cambios de partes no autorizadas por Sunrise.
 - Sobrepasar el límite de peso de 102 Kg (225 lb.) (Ruby / Garnet) ó 113.5 Kg (250 lb.) (Ruby 11).
- b. Esta garantía será nula si es removida o alterada la etiqueta original del número de serie de la silla.
- c. La garantía se aplica en los EE.UU. solamente. Verifique con su distribuidor para averiguar cuáles garantías internacionales se aplican.

4. LO QUE HAREMOS

Nuestra única responsabilidad es reparar o reemplazar las partes cubiertas. Este es el único remedio para los daños consecuenciales.

5. LO QUE USTED DEBE HACER

- a. Regresar la tarjeta de garantía.
- b. Obtener de nosotros, mientras esta garantía esté en efecto, la autorización previa para el retorno o reparación de las partes cubiertas.
- c. Regresar la silla de ruedas / escúter o la(s) parte(s), con porte pagado a Sunrise Mobility Products Division a: 2842 Business Park Ave., Fresno, CA 93727-1328.
- d. Pagar el costo de la mano de obra para instalar o reparar las partes.

6. AVISO AL CONSUMIDOR

No hay ninguna otra garantía expresa. Hasta donde lo permite la ley, cualquier garantía implícita (incluyendo la garantía de comerciabilidad o adecuación para un propósito en particular) se limita a:

- a. Un (1) año a partir de la fecha de compra por el primer usuario y
- b. Reparación o reemplazo de la parte defectuosa solamente.

Esta garantía le otorga ciertos derechos legales. Usted podría tener también otros derechos, los cuales varían de estado a estado.



Sunrise Medical, Inc.

7477 East Dry Creek Pkwy.
Longmont, CO 80503
USA
800-333-4000

Sunrise Medical Canada, Inc.

237 Romina Drive, Unit 3
Concord, Ontario L4K 4V3
CANADA
905-660-2459
800-563-3390

Sunrise Medical Ltd.

Sunrise Business Park
High Street
Wollaston, West Midlands DY8 4PS
ENGLAND
44-138-444-6688

Sunrise Medical Pty. Limited

15 Carrington Road, Unit 7
Castle Hill NSW 2154
AUSTRALIA
61-2-9899-3144

Sunrise Medical

13 Rue de la Painguetterie
37390 Chanceaux -
sur Choisille
FRANCE
33-2-47-55-44-00

Sunrise Medical

Industriegebiet
69254 Malsch/Heidelberg
GERMANY
49-7253-980-460