

Heath®/Zenith

Dual Brite™ Twin Halogen Motion Sensing Light

Model SL-5512

Features

- Turns on lighting when motion is detected.
- Automatically turns lighting off.
- Dual Brite™ Timer.
- Photocell keeps the lighting off during daylight hours.
- LED indicates motion was sensed (day or night).

This package includes:

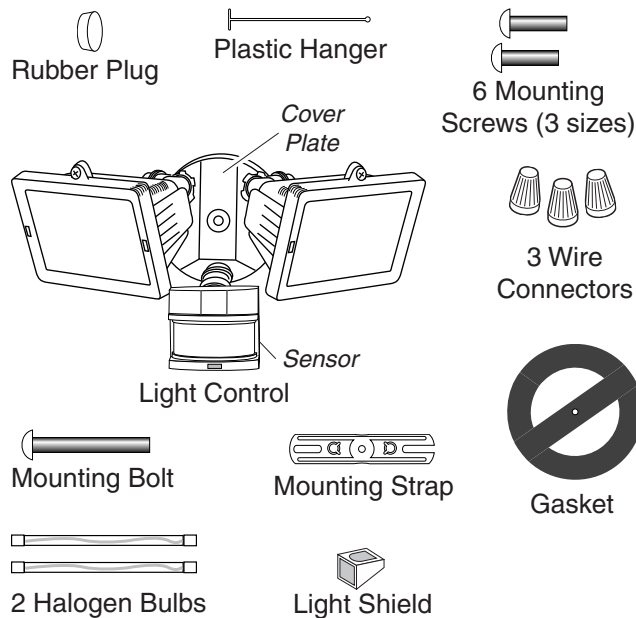

Requirements

- The Light Control requires 120-volts AC.
- If you want to use Manual Mode, the control must be wired through a switch.
- **Some codes require installation by a qualified electrician.**
- This product is intended for use with the enclosed gasket and with a junction box marked for use in wet locations.

OPERATION

Mode:	On-Time:	Works:	Day	Night
Test	5 Sec		x	x
Auto	1, 5, 20 min.			x
Manual	Until Dawn*			x

* resets to Auto Mode at dawn.

Note: When first turned on wait about 1 1/2 minutes for the circuitry to calibrate.

TEST

Put ON-TIME switch on the sensor bottom to TEST and the Dual Brite™ switch OFF.

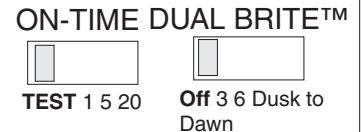

AUTO

Put the ON-TIME switch in the 1, 5, or 20 minute position.

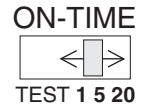

MANUAL MODE

Manual mode only works at night because daylight returns the sensor to AUTO.

Flip the light switch off for one second then back on to toggle between AUTO and MANUAL MODE.

Manual mode works only with the ON-TIME switch in the 1, 5, or 20 position.

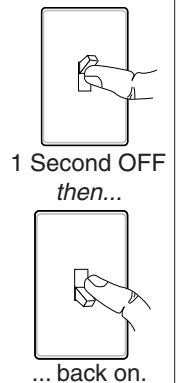

Mode Switching Summary

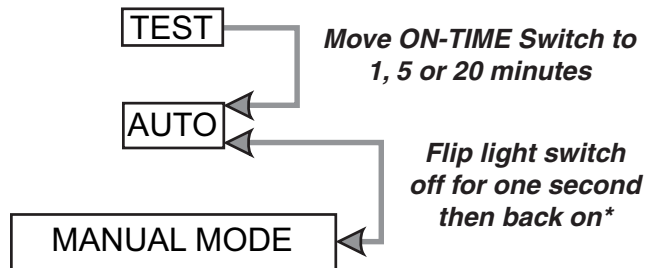

* If you get confused while switching modes, turn the power off for one minute, then back on. After the calibration time the control will be in the AUTO mode.

Dual Brite™ TIMER

Light comes on half bright for selected time after dusk (Off, 3 hr., 6 hr., until dawn). If motion is sensed, the light turns on full bright for the ON-TIME (1, 5 or 20 minutes) then returns to dim mode.

INSTALLATION

For easy installation, select an existing light operated by a wall switch for replacement.

For best performance, mount the fixture about 8 ft. (2.4 m) above the ground.

CAUTION: Keep the sensor at least 1" (2.5 cm) away from the lamps.

CAUTION: To Avoid Fire Or Burn Hazards:

- Allow fixture to cool before touching. The bulb and the fixture operate at high temperatures.
- Keep fixture at least 2" (5 cm) from combustible materials. Do not aim at objects closer than 3 feet. (1 m).
- Use only T3, 150W (max.) tungsten halogen 120 VAC lamps.

For under eave installation, the sensor head must be rotated as shown in the next two steps for proper operation and to avoid the risk of electrical shock. Also for proper under eave operation, remove the protective backing from the Light Shield and stick on as shown below.

For eave mount only:

- ❑ Swing the sensor head towards the clamp screw joint.

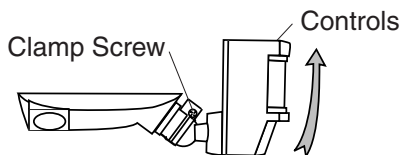

- ❑ Then rotate the sensor head clockwise 180° so the controls face down.

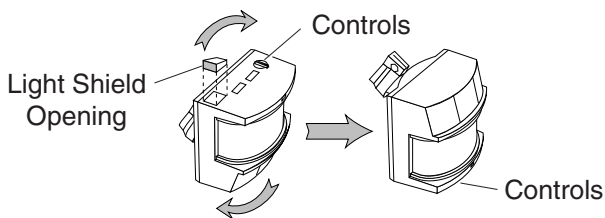

If the sensor pops out of the ball joint, loosen the clamp screw and push the sensor back into the ball joint. Tighten the clamp screw when done.

BULB INSTALLATION.

NOTE: Lamps are included, but you will need to install them

NOTE: When re-lamping, **turn power off** and let the fixture cool.

- ❑ Open glass covers. To remove the old bulb push the bulb towards the right (with fixture as shown) until the left side of the bulb is clear of the left socket.
- ❑ To install a bulb, push the bulb into the right socket so the bulb fits completely into the left socket.
- ❑ Check that the bulb is seated properly.
- ❑ Close the glass covers.

WIRE THE LIGHT CONTROL.

- ❑ Turn power off at the fuse or circuit breaker.
- ❑ Remove the existing light fixture.
- ❑ Install mounting strap to junction box using screws appropriate for your junction box.
- ❑ The plastic hanger can be used to hold the fixture while wiring. The small end of the plastic hanger can be threaded through the hole in the center of the cover plate. The small end then goes into one of the slots on the mounting strap.
- ❑ Thread all fixture wires through the large holes in the gasket as shown.
- ❑ Connect the junction box wires to the light fixture wires as shown. Twist together and secure with wire connectors.

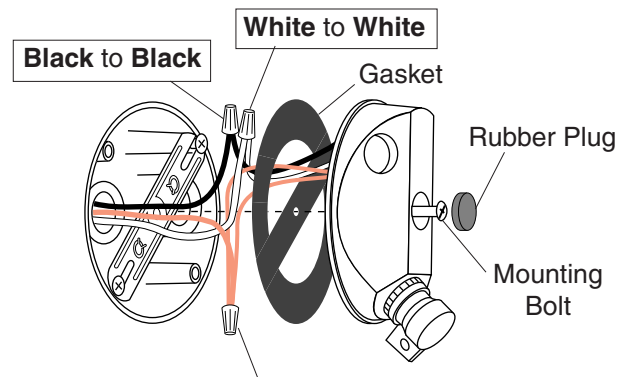

Connect any fixture ground wire(s) and the cover plate ground screw to the junction box ground wire.

MOUNT THE LIGHT CONTROL.

- ❑ Place the Mounting Bolt through the front of the junction box cover. Push the small gasket hole over the Mounting Screw.
- ❑ Make sure the wire connectors and wires are inside the junction box. Align the Mounting Screw with the center hole in the Mounting Strap. Secure the fixture to the Mounting Strap.

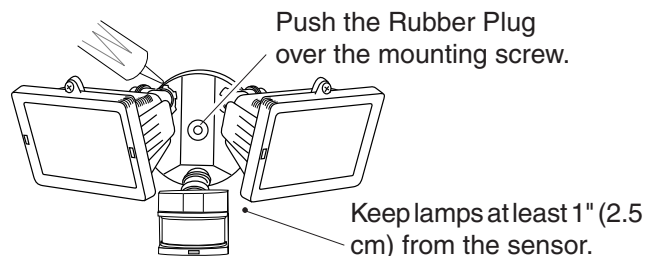

- ❑ Push the Rubber Plug firmly into place.
- ❑ If not installed on a weatherproof box, **caulk the wall plate and mounting surface** with silicone
- ❑ Adjust the lamp holders by loosening the lock nuts but do not rotate the lamp holders more than 180° from the factory setting.

TEST AND ADJUSTMENT

- ❑ Turn on the circuit breaker and light switch.

NOTE: Sensor has a 1 1/2 minute warm up period before it will detect motion. When first turned on or when switching modes wait 1 1/2 minutes.

- ❑ Turn the RANGE control to the mid position, Dual Brite™ to OFF and the ON-TIME control to the TEST position.

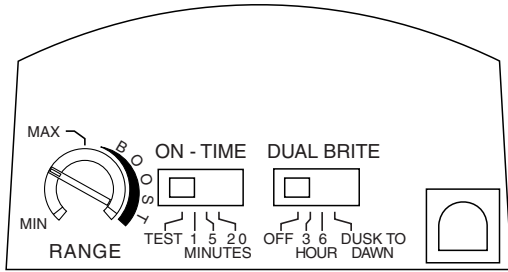

Bottom of Sensor

Avoid aiming the sensor at:

- Objects that change temperature rapidly, such as **heating vents and air conditioners**. These heat sources could cause false triggering.
- Areas where **pets or traffic** may trigger the control.
- **Nearby large, light-colored objects** reflecting light may trigger the shut-off feature. Do not point other lights at the sensor.

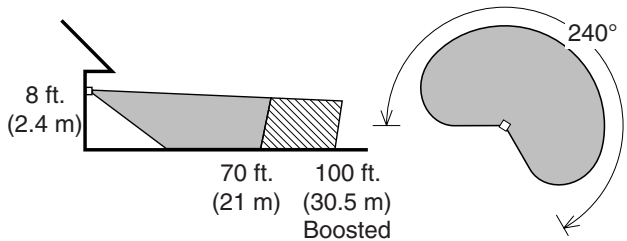

Maximum Range

Maximum Coverage Angle

The detector is less sensitive to motion directly towards it.

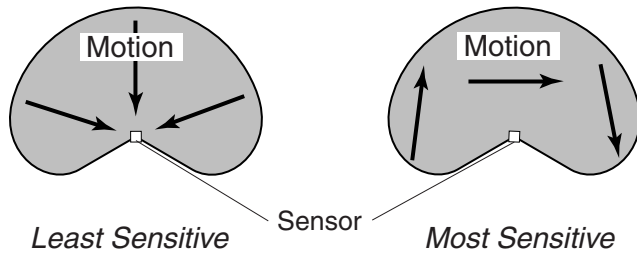

Least Sensitive

Most Sensitive

- ❑ Loosen the clamp screw in the sensor ball joint and gently rotate the sensor.
- ❑ Walk through the coverage area noting where you are when the lights turn on. Move the sensor head up, down, or sideways to change the coverage area. **Keep the sensor at least 1" (2.5 cm) away from the lamps.**
- ❑ Adjust the RANGE as needed. RANGE set too high may increase false triggering.
- ❑ **Secure the sensor head's aim by tightening the clamp screw.** Do not overtighten the screw.
- ❑ Set the amount of TIME you want the lights to stay on after motion is detected (1, 5, or 20 minutes).
- ❑ Set the DUAL BRITE™ switch to the amount of time after dusk you want the lights on at low level (Off, 3, 6 Hrs., Dusk-to-Dawn).

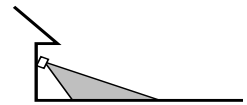
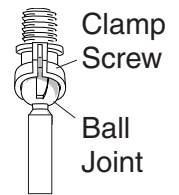

Aim Sensor Down for Short Coverage

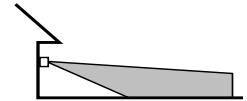

Aim Sensor Higher for Long Coverage

SPECIFICATIONS

- Range Up to 70 ft. (21 m); 100 ft. (30.5 m) with Range Boost. [varies with surrounding temperature]
 - Sensing Angle Up to 240°
 - Electrical Load Up to 300Watt Maximum Incandescent [Up to 150 Maximum each lamp holder].
 - Power Requirements . . . 120 VAC, 60 Hz
 - Operating Modes TEST, AUTO and MANUAL MODE
 - Time Delay 1, 5, 20 minutes
 - Replacement lamp . . . T3, 150W halogen maximum 120 VAC
 - Dual Brite™ Timer Off, 3, 6 hours, Dusk-to-Dawn
- DESA Specialty Products™ reserves the right to discontinue products and to change specifications at any time without incurring any obligation to incorporate new features in products previously sold.

TROUBLESHOOTING GUIDE

SYMPTOM	POSSIBLE CAUSE
Lights will not come on.	<ol style="list-style-type: none"> 1. Light switch is turned off. 2. Light is loose or burned out. 3. Fuse is blown or circuit breaker is turned off. 4. Daylight turn-off is in effect (<i>Recheck after dark</i>). 5. Incorrect circuit wiring, if this is a new installation. 6. Re-aim the sensor to cover desired area.
Lights come on in day-light.	<ol style="list-style-type: none"> 1. Light Control may be installed in a relatively dark location. 2. Light Control is in Test. (<i>Set control switch to an ON-TIME position</i>).
Lights come on for no apparent reason.	<ol style="list-style-type: none"> 1. Light Control may be sensing small animals or automobile traffic. (<i>Re-aim sensor</i>). 2. Sensitivity is set too high. (<i>Reduce sensitivity</i>). 3. Dual Brite™ Timer is on.
Lights turn off too late in Dusk-to-Dawn setting.	<ol style="list-style-type: none"> 1. Sensor is in a relatively dark location. (<i>Relocate sensor, or use 3 hr or 6 hr setting</i>).

SYMPTOM	POSSIBLE CAUSE
Lights stay on continuously.	<ol style="list-style-type: none"> 1. A lamp is positioned too close to the sensor or pointed at nearby objects that cause heat to trigger the sensor. (<i>Reposition the lamp away from the sensor or nearby objects</i>). 2. Sensor is pointed toward a heat source like an air vent, dryer vent, or brightly-painted heat-reflective surface. (<i>Reposition sensor</i>). 3. Light Control is in Manual Mode. (<i>Switch to Auto</i>).
Lights flash on and off.	<ol style="list-style-type: none"> 1. Heat or light from the lamps may be turning the Light Control on and off. (<i>Reposition the lamps away from the sensor</i>). 2. Heat being reflected from other objects may be affecting the sensor. (<i>Reposition sensor</i>). 3. Light Control is in the Test mode and warming up. (<i>Flashing is normal under these conditions. Turn Boost off</i>).
Lights flash once, then stay off in Manual Mode.	<ol style="list-style-type: none"> 1. Sensor is detecting its own lights. (<i>Reposition lamps to keep area below the sensor relatively dark</i>).

TECHNICAL SERVICE (Do Not Send Products)

If you experience a problem, follow this guide. You may also want to visit our Web site at: www.desatech.com. If the problem persists, call* for assistance at **1-800-858-8501**, 7:30 AM to 4:30 PM CST (M-F). You may also write* to: DESA Specialty Products™
P.O. Box 90004, Bowling Green, KY 42102-9004
ATTN: Technical Service Specialty Products

* If contacting Technical Service, please have the following information available: Model Number, Date of Purchase, and Place of Purchase.

No Service Parts Available for this Product

TEN YEAR LIMITED WARRANTY

This is a "Limited Warranty" which gives you specific legal rights. You may also have other rights which vary from state to state or province to province.

For a period of ten years from the date of purchase, any malfunction caused by factory defective parts or workmanship will be corrected at no charge to you. **Light bulbs are not covered.** To obtain a refund or a replacement, return the product to the place of purchase.

Not Covered - Repair service, adjustment and calibration due to misuse, abuse or negligence, light bulbs and other expendable items are not covered by this warranty. Unauthorized service or modification of the product or of any furnished component will void this warranty in its entirety. This warranty does not include reimbursement for inconvenience, installation, setup time, loss of use, or unauthorized service.

This warranty covers only DESA Specialty Products™ assembled products and is not extended to other equipment and components that a customer uses in conjunction with our products.

THIS WARRANTY IS EXPRESSLY IN LIEU OF ALL OTHER WARRANTIES, EXPRESS OR IMPLIED, INCLUDING ANY WARRANTY, REPRESENTATION OR CONDITION OF MERCHANT ABILITY OR THAT THE PRODUCTS ARE FIT FOR ANY PARTICULAR PURPOSE OR USE, AND SPECIFICALLY IN LIEU OF ALL SPECIAL, INDIRECT, INCIDENTAL, OR CONSEQUENTIAL DAMAGES.

REPAIR OR REPLACEMENT SHALL BE THE SOLE REMEDY OF THE CUSTOMER AND THERE SHALL BE NO LIABILITY ON THE PART OF DESA SPECIALTY PRODUCTS™ FOR ANY SPECIAL, INDIRECT, INCIDENTAL, OR CONSEQUENTIAL DAMAGES, INCLUDING BUT NOT LIMITED TO ANY LOSS OF BUSINESS OR PROFITS, WHETHER OR NOT FORESEEABLE. Some states or provinces do not allow the exclusion or limitation of incidental or consequential damages, so the above limitation or exclusion may not apply to you. Retain receipt for warranty claims.

Heath®/Zenith

Luz halógena gemela con detector de movimiento y Dual Brite™

Modelo SL-5512

Características

- Prende la luz cuando detecta movimiento.
- Apaga la luz automáticamente.
- Temporizador luz de dos niveles, Dual Brite™
- La fotocélula mantiene la luz apagada durante el día.
- LED indica que se ha detectado movimiento (durante el día o la noche).

Este paquete tiene:

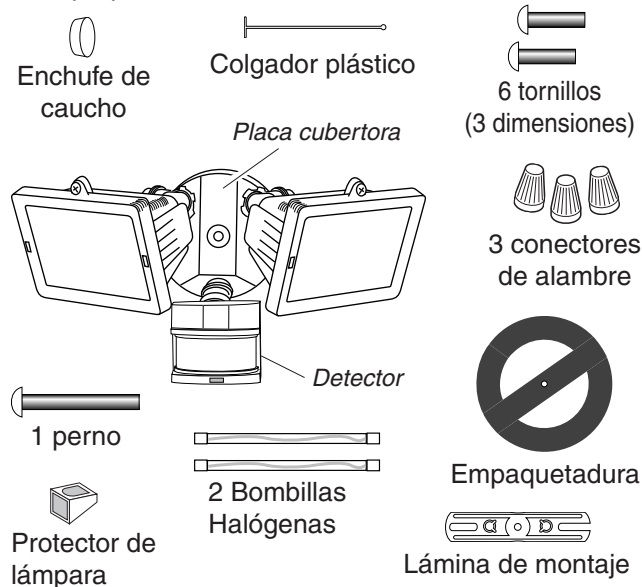

Requisitos

- El Control de Luz requiere 120 VCA.
- Para usar el Sobrecontrol Manual, conecte el control con un interruptor.
- **Algunos códigos requieren instalación por un electricista calificado.**
- Se recomienda usar este producto con el empaque provisto y con una caja de empalme marcada para uso en lugares húmedos.

FUNCIONAMIENTO

Modalidad:	tiempo encendido	Trabaja: Día	Noche
Prueba	5 seg.	x	x
Autom.	1, 5 ó 20 min.		x
Manual	Hasta el amanecer*		x

*Se pone en Automático al amanecer.

Cuando lo prenda por primera vez espere 1 1/2 minutos hasta que el circuito se calibre.

Para PRUEBA:

Ponga el interruptor de tiempo (ON-TIME), al fondo del detector, en la posición de prueba (TEST) y Dual Brite™ a apagado (OFF).

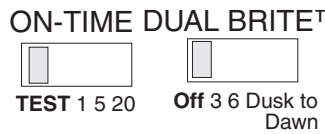

Para AUTOMATICO:

Ponga el control de tiempo (ON-TIME) en la posición de 1, 5 ó 20 minutos.

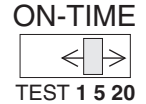

Para MODO MANUAL:

El modo manual funciona sólo por la noche porque la luz del día pone al detector en modo AUTOMATICO.

Apague el interruptor por un segundo y vuélvalo a prender.

El modo manual funciona sólo cuando el interruptor de tiempo (ON-TIME) está en la posición de 1, 5 ó 20 minutos.

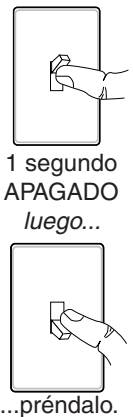

Resumen de las modalidades del interruptor

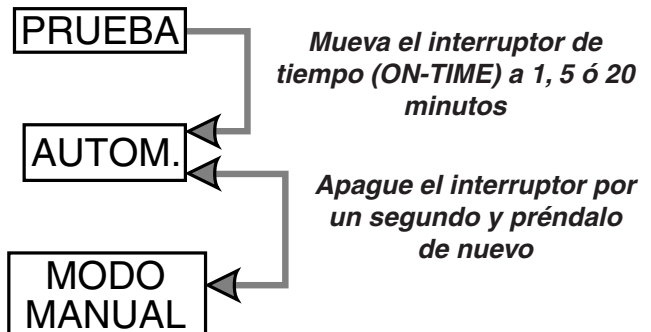

* Si se confunde mientras cambia de fases, apague la electricidad por un minuto y préndala de nuevo. Después del tiempo de calibración el control estará en fase AUTO(MATICA).

LUZ DE DOS NIVELES (Dual Brite™)

La luz se prende con media brillantez por el tiempo escogido después del atardecer (apagado, 3 hr., 6 hrs., hasta el amanecer). Si detecta movimiento, la luz se prende con todo su resplandor por el tiempo de duración o de ON-TIME (1, 5 ó 20 minutos) y luego regresa a media luz.

INSTALACION

Para una fácil instalación escoja una luz con un interruptor de pared.

Para un mejor funcionamiento, instale el aparato a casi 2,4 m del suelo.

CUIDADADO: Mantenga al detector por lo menos a 2.5 cm de las lámparas.

CUIDADADO: Para evitar los peligros de incendio o quemazón:

- Deje que el elemento se enfríe antes de tocarlo. La bombilla y el elemento funcionan a altas temperaturas.
- Mantenga al elemento por lo menos a 5 cm de los materiales combustibles. No lo apunte hacia objetos que estén más cerca de 1 m.
- Use sólo lámparas halógenas de tungsteno de T3, de 78mm y 150 vatios máximo.

Para instalar debajo de un alero, se debe girar el cabezal del detector, como se muestra en los dos próximos pasos, para un funcionamiento correcto y para evitar el riesgo de electrocución. Además, para una instalación correcta debajo de un alero, quite la protección adhesiva de la parte posterior del protector de lámpara y péguela como se muestra abajo.

Sólo para montaje eléctrico:

- ❑ Gire la cabeza del detector hacia la unión del tornillo sujetador.

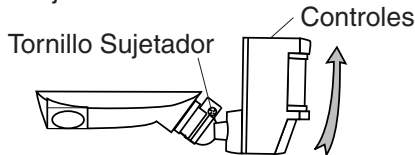

- ❑ Entonces gire la cabeza del detector hacia la derecha por 180° hasta que los controles miren hacia abajo.

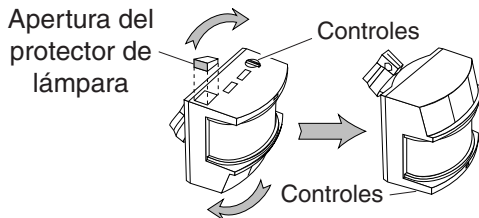

Si el detector se sale de la unión esférica, afloje el tornillo sujetador y empuje el detector hacia dentro de la unión esférica. Apriete el tornillo sujetador cuando termine.

INSTALACIÓN DE BOMBILLA.

NOTA: Incluye lámparas pero, usted deberá instalarlas.

NOTA: Cuando cambie la bombilla, **apague la energía** y deje que el aparato se enfríe.

- ❑ Abra la cubierta de vidrio y quite la bombilla vieja empujándola hacia la derecha hasta que el lado izquierdo de la bombilla se salga del enchufe izquierdo.
- ❑ Para insertar la nueva bombilla, siga las indicaciones impresas en el reflector de metal.
- ❑ Asegúrese de que la bombilla esté asentada correctamente.
- ❑ Reinstale la tapa de vidrio.

CONECTE EL CONTROL DE LUZ.

- ❑ **Apague la energía en el fusible o cortacircuitos.**
- ❑ Quite el aparato de luz existente.
- ❑ Instale la lámina de montaje a la caja de empalme usando tornillos apropiados para la caja de empalme.
- ❑ Se puede usar el colgador plástico para sostener el aparato mientras se instala el cableado. El extremo pequeño del colgador se puede pasar por el agujero en el centro de la placa cubertora. El extremo pequeño va luego dentro de las ranuras de la lámina de montaje.
- ❑ Pase todos los cables del aparato por los agujeros grandes del empaque, como se muestra.
- ❑ Conecte los cables de la caja de empalme con los cables del aparato de luz, como se muestra. Tuérazalos juntos y asegúrelos con un conector de cables.

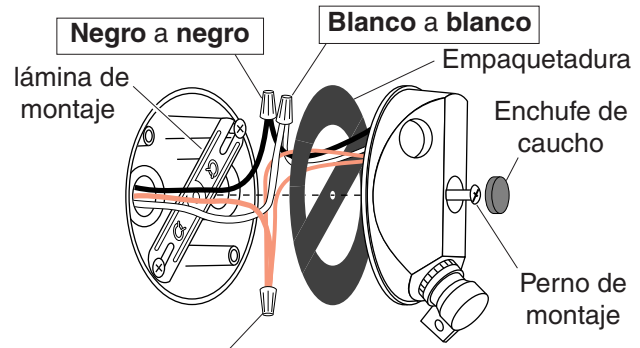

Conecte los alambres del aparato, propuestos para conexión a tierra, a la conexión a tierra de la caja de empalme.

INSTALE EL CONTROL DE LUZ.

- ❑ Ponga el perno de montaje a través del frente de la tapa de la caja de empalme. Empuje el agujero pequeño de la empaquetadura sobre el tornillo de montaje.
- ❑ Asegúrese de que los conectores de cable y los cables estén dentro de la caja de empalme. Alinee el tornillo de montaje con el agujero central de la lámina de montaje. Asegure el aparato a la lámina de montaje.
- ❑ Empuje el tapón de caucho firmemente hasta que encaje.
- ❑ Si no se usó una caja de empalme en un lugar húmedo, calafatee la superficie de montaje de la placa de la pared con un sellador de silicona contra la intemperie.

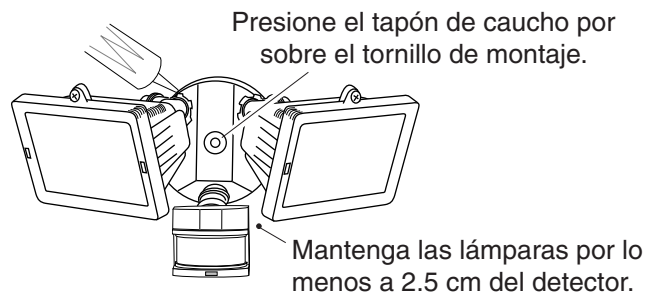

- ❑ Ajuste los portalámparas aflojando las contratruercas y/o los tornillos de fijación, pero no los gire más de 180° de la calibración hecha en fábrica.

PRUEBA Y AJUSTE

- ❑ **Prenda el cortacircuitos y el interruptor de luz.**

NOTA: El detector tiene un período de cerca de 1 1/2 minutos de calentamiento antes de detectar movimiento. Cuando lo prenda por primera vez, espere 1 1/2 minutos.

- ❑ Gire el control de sensibilidad (RANGE) a la mitad, el de adorno (DUAL BRITETM) a apagado (OFF) y el control de tiempo (ON-TIME) a la posición de prueba (TEST).

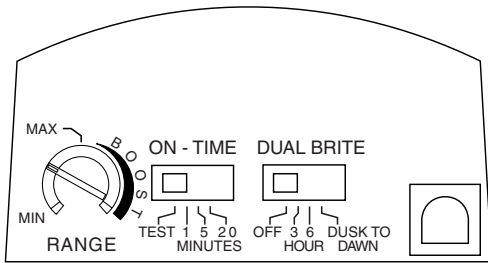

Parte de abajo del detector

Si hace la prueba durante el día teniendo el Aumento de Distancia prendido puede darse un funcionamiento anormal.

Evite apuntar del detector hacia:

- Objetos que cambien rápidamente de temperatura tales como **ductos de calefacción y acondicionadores de aire**. Estas fuentes de calor pueden causar falsas alarmas.
- Areas donde **animales domésticos o el tráfico** puedan activar el control.
- **Los objetos grandes cercanos y de colores resplandecientes** que reflejan la luz del día pueden hacer que el detector se apague. No apunte otras luces hacia el detector.

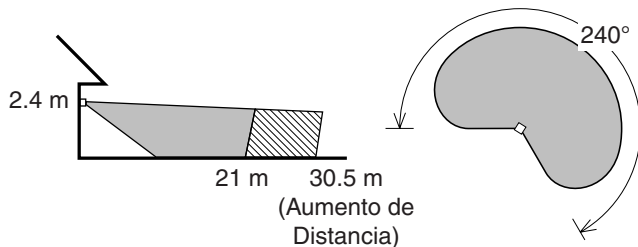

Alcance Máximo

Angulo de Cobertura Máxima

El detector es menos sensible del movimiento que se dirige hacia él.

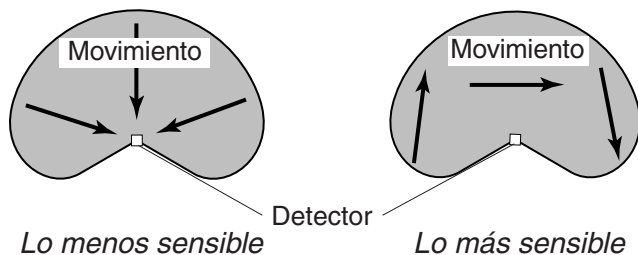

- ❑ Afloje el tornillo sujetador en la unión esférica y gire despacio el detector.

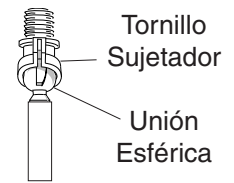

- ❑ Camine por el área a protegerse y dése cuenta dónde está cuando se prende la luz. Mueva la cabeza del detector hacia arriba, hacia abajo o hacia los lados para cambiar el área de protección. **Mantenga al detector por lo menos a 2.5 cm de las lámparas.**

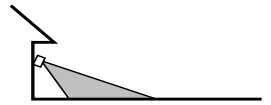

Apunte el detector hacia abajo para poca cobertura

- ❑ Fije la sensibilidad (RANGE) como necesite. Demasiada sensibilidad puede aumentar las falsas alarmas. Use el Aumento de Distancia para más protección.

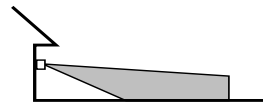

Apunte el detector más arriba para mayor cobertura

- ❑ **Asegure la puntería de la cabeza del detector ajustando el tornillo sujetador.** No lo apriete demasiado.

- ❑ Fije el período de tiempo (ON-TIME) que la luz debe quedarse prendida después de detectar movimiento (1, 5 ó 20 minutos).

- ❑ Para una iluminación ornamental de baja intensidad, ponga el interruptor de Dual Brite™ en la posición de 3, 6, ó del Dusk-to-Dawn (atardecer-al-amanecer).

ESPECIFICACIONES

Alcance Hasta 21 m, Aumento de Distancia prendido. Hasta 30.5 m, Aumento de Distancia apagado. (varía con la temperatura del medio ambiente).

Angulo de detección Hasta 240°

Carga Eléctrica Hasta 300 Vatios Máximo de luz incandescente (Hasta 150 Vatios Máximo por cada portalámparas)

Requisitos de Energía 120 VCA, 60 Hz

Fases de Operación PRUEBA, AUTOMATICO y MODO MANUAL

Retardo de Tiempo 1, 5, 20 minutos

Lámpara de

reemplazo. Halógena T3 de 150 vatios, máx. De 120 VCA

Temporizador

Dual Brite™ Apagado, 3, 6 horas, del anocher al amanecer

DESA Specialty Products™ se reserva el derecho de discontinuar productos y de cambiar especificaciones a cualquier momento sin incurrir en ninguna obligación de tener que incorporar nuevas características en los productos vendidos con anterioridad.

GUIA DE INVESTIGACION DE AVERIAS

SINTOMA	POSIBLE CAUSA
La luz no se enciende.	<ol style="list-style-type: none"> 1. El interruptor de luz está apagado. 2. El faro está flojo o fundido. 3. El fusible está quemado o el cortacircuitos está apagado. 4. La desconexión de luz del día está en efecto. <i>(Compruébelo al anochecer).</i> 5. Alambrado incorrecto, si ésta es una nueva instalación. 6. Apunte de nuevo el detector para cubrir las áreas deseadas.
La luz se prende durante el día.	<ol style="list-style-type: none"> 1. El Control de Luz puede estar instalado en un lugar relativamente oscuro. 2. El Control de Luz está en fase de Prueba. <i>(Fije el interruptor del control a la posición de TIEMPO).</i>
La luz se prende sin ninguna razón aparente.	<ol style="list-style-type: none"> 1. El Control de Luz puede estar detectando animales pequeños o el tránsito de automóviles. <i>(Reapunte el detector).</i> 2. La Sensibilidad es demasiado alta. <i>(Reduzca la sensibilidad. Apague el Aumento de Distancia).</i> 3. El Control tiene prendido el temporizador DUAL BRITE™.
La luz se apaga muy tarde en la calibración del Anochecer al Amanecer.	<ol style="list-style-type: none"> 1. El detector se encuentra en un lugar relativamente oscuro. <i>(Reubique el detector o use la calibración de 3 hrs. ó 6 hrs.).</i>

SINTOMA	POSIBLE CAUSA
La luz se queda prendida continuamente.	<ol style="list-style-type: none"> 1. Un faro está colocado demasiado cerca al detector o apunta a objetos cercanos que hacen que el calor active el detector. <i>(Reposicione la lámpara lejos del detector o de los objetos cercanos).</i> 2. El Control de Luz está apuntando hacia una fuente de calor tal como un conducto de aire, de secadora o hacia una superficie con pintura brillante y que refleja el calor. <i>(Reposicione el detector. Apague el Aumento de Distancia).</i> 3. El control de luz está en la Modo Manual. <i>(Cámbiela a Automática).</i>
La luz se prende y se apaga.	<ol style="list-style-type: none"> 1. El calor o la luz de las lámparas pueden estar prendiendo y apagando el Control de Luz. <i>(Reposicione las lámparas lejos del detector).</i> 2. El calor que se refleja de otros objetos pueden estar afectando al detector. <i>(Reposicione el detector).</i> 3. El Control de Luz está en fase de Prueba y calentándose. <i>(El prenderse y apagarse es normal bajo estas condiciones. Apague el Aumento).</i>
La luz se prende una vez y luego permanece apagada en la fase Manual.	<ol style="list-style-type: none"> 1. El detector está detectando su propia luz. <i>(Reubique las lámparas para mantener el área debajo del detector relativamente oscura).</i>

SERVICIO TÉCNICO (No enviar los productos)

Si tiene algún problema por favor siga esta guía. Lo sentimos, pero no podemos contestar preguntas en español por teléfono. Usted puede también escribir* a:

DESA Specialty Products™

P.O. Box 90004, Bowling Green, KY 42102-9004

* Si se llama al Servicio Técnico, por favor tener lista la siguiente información: Número de Modelo, Fecha de compra y Lugar de compra.

No hay piezas de servicio disponibles para este producto

GARANTÍA LIMITADA A DIAZ AÑOS

Esta es una "Garantía Limitada" que le da a Ud. derechos legales específicos. Usted puede también tener otros derechos que varían de estado a estado o de provincia a provincia.

Por un período de diez años desde la fecha de compra, cualquier mal funcionamiento ocasionado por partes defectuosas de fábrica o mano de obra será corregido sin cargo para Ud. **Las bombillas no están cubiertas.** Para obtener el reembolso o reemplazo, devuelva el producto al lugar de compra.

No cubierto - Los servicios de reparación, regulación y calibración debidos al mal uso, abuso o negligencia, las bombillas y otras partes fungibles no se cubren con esta garantía. Los Servicios no autorizados o modificaciones del producto o de cualquier componente que se provee invalidarán esta garantía en su totalidad. Esta garantía no incluye reembolso por inconveniencia, instalación, tiempo de montaje, pérdida por uso, o servicio no autorizado.

Esta garantía cubre solamente los productos ensamblados por DESA Specialty Products™ y no se extiende a otros equipos o componentes que el consumidor usa junto con nuestros productos.

ESTA GARANTÍA ESTÁ EXPRESAMENTE EN LUGAR DE OTRAS GARANTÍAS, EXPRESADAS O SOBREENTENDIDAS, INCLUYENDO CUALQUIER GARANTÍA, REPRESENTACIÓN O CONDICIÓN DE COMERCIABILIDAD O QUE LOS PRODUCTOS SE ADAPTEN PARA CUALQUIER PROPÓSITO O USO EN PARTICULAR, Y ESPECIFICAMENTE EN LUGAR DE TODOS LOS DAÑOS ESPECIALES, INDIRECTOS, INCIDENTALES Y CONSECUENTES.

LA REPARACIÓN O EL REEMPLAZO DEBERÍA SER LA ÚNICA SOLUCIÓN DEL CLIENTE Y NO HABRÁ RESPONSABILIDAD POR PARTE DE DESA SPECIALTY PRODUCTS™ POR CUALQUIER DAÑO ESPECIAL, INDIRECTO, INCIDENTAL O CONSECUENTE, INCLUIDOS PERO NO LIMITADOS A CUALQUIER PÉRDIDA DE NEGOCIO O GANANCIAS SEAN O NO PREVISIBLES. Algunos estados o provincias no permiten la exclusión o limitación de daños incidentales o consecuentes, de modo que la limitación o exclusión arriba indicada puede que no se aplique a Ud. Guarde el recibo para reclamos de garantía.

Heath®/Zenith

Luminaire halogène double à détecteur de mouvement Dual Brite™

Modèle SL-5512

Caractéristiques

- Allume l'éclairage lorsqu'un mouvement est détecté.
- Éteint automatiquement l'éclairage.
- Minuterie de Dual Brite™.
- Photocellule qui maintient l'éclairage éteint pendant la période de lumière du jour.
- La DEL indique qu'un mouvement a été détecté (jour ou nuit).

Cet emballage comprend:

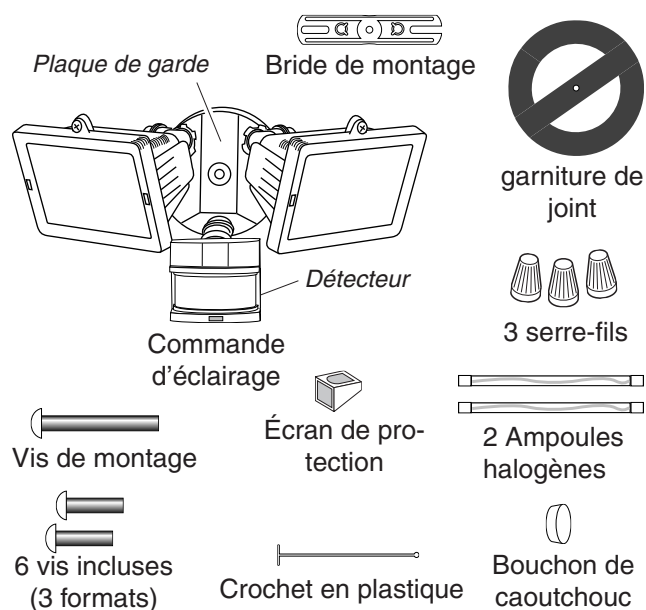

Exigences

- La commande d'éclairage requiert une source d'alimentation 120V c.a. commandée par un interrupteur mural.
- Certains codes de bâtiment locaux peuvent exiger que l'installation soit faite par un électricien qualifié.
- Ce produit est conçu pour être utilisé avec une boîte de jonction portant une indication d'utilisation possible en milieu humide.

FONCTIONNEMENT

Mode:	Temps en circuit:	En fonction: Jour	Nuit
Essai	5 secondes	x	x
Auto	1, 5 ou 20 min.		x
Manuel	au choix, amanecer*		x

* Revient au mode automatique au lever du soleil.

ESSAI

Placer l'interrupteur de temps en circuit (ON-TIME) à la base du capteur à TEST et l'interrupteur Dual Brite™ à OFF.

AUTOMATIQUE

Amener l'interrupteur de temps en circuit (ON-TIME) à la position correspondant à 1, 5 ou 20 minutes.

PRIORITÉ MANUELLE

Le mode manuel ne fonctionne que la nuit parce que la lumière du jour remet le capteur en mode AUTO.

Mettre l'interrupteur hors circuit pendant une seconde, puis en circuit pour alterner entre les modes AUTO et MANUEL.

Le mode manuel ne fonctionne que lorsque l'interrupteur ON-TIME est aux positions 1, 5 ou 20.

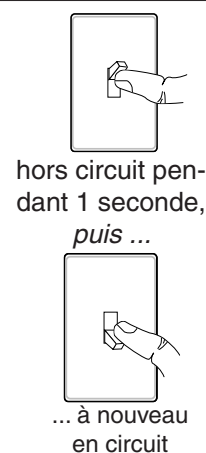

Résumé du mode de commutation

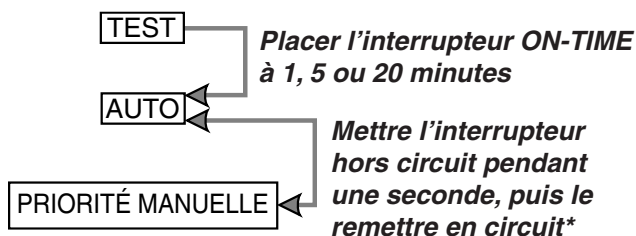

* Si vous ne savez plus dans quel mode se trouve l'appareil, couper l'alimentation pendant une minute puis la rétablir. Après le temps d'étalonnage, la commande reviendra au mode AUTO.

Minuterie Dual Brite™

La lumière s'allume à mi-intensité pour le temps choisi après le crépuscule (Off (hors circuit)) 3h, 6h, jusqu'à l'aurore). Si un mouvement est détecté, la lumière s'allume à pleine intensité pour le temps (ON-TIME) choisi (1,5 ou 20 minutes), puis revient en mode faible intensité.

INSTALLATION

Pour faciliter l'installation, choisir un appareil d'éclairage devant être remplacé et qui est déjà commandé par un interrupteur. Pour assurer un rendement optimum, monter le luminaire à environ 2,4 m au-dessus du sol.

AVERTISSEMENT: Ne pas permettre au détecteur d'être à moins de 25 mm des lampes.

AVERTISSEMENT: Pour éviter les risques de brûlure ou d'incendie

- Laisser l'appareil refroidir avant de le toucher. L'ampoule et l'appareil fonctionnent à haute température.
- Garder l'appareil à au moins 5 cm des matériaux combustibles. Ne pas pointer vers des objets à moins de 1 m.
- Utiliser seulement des ampoules halogènes à deux broches T3 au tungstène, de 150 watts maximum, 120 Vca.

Pour l'installation sous avant-toit, la tête du détecteur doit être tournée comme indiqué aux deux étapes ci-dessous pour assurer le bon fonctionnement et éviter les risques de choc électrique. De plus, **pour un fonctionnement approprié sous avant-toit**, enlever l'endos antiadhésif de l'écran de protection et coller celui-ci comme indiqué ci-dessous.

Pour montage sous avant-toit seulement:

- ❑ Faire pivoter la tête du détecteur en direction du joint à vis de blocage.

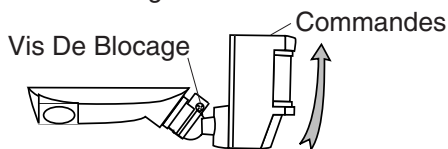

- ❑ Puis faire pivoter le détecteur sur 180° de façon que les commandes soient tournées vers le bas.

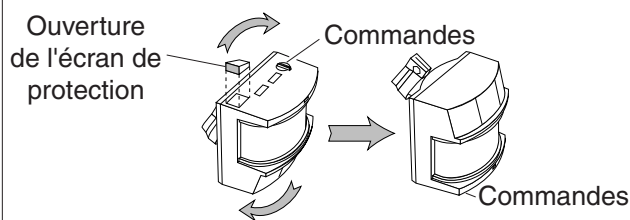

Si le détecteur sort de la rotule, desserrer la vis de blocage et ré-insérer le détecteur dans la rotule et resserrer la vis.

INSTALLATION DE L'AMPOULE.

NOTE: Les lampes ont été incluses, mais il vous faudra les installer.

NOTE: Avant de remplacer une ampoule, **couper l'alimentation** et attendre que l'appareil refroidisse.

- ❑ Ouvrir le couvercle de verre. Pour enlever l'ampoule, pousser en tournant vers la droite jusqu'à ce que le côté gauche de l'ampoule soit dégagé de la douille gauche.
- ❑ Pour installer une nouvelle ampoule, pousser l'ampoule dans la douille droite de manière que l'ampoule soit complètement insérée dans la douille gauche.
- ❑ S'assurer que l'ampoule soit solidement assise.
- ❑ Refermer le couvercle de verre.

CÂBLAGE DE LA COMMANDE D'ÉCLAIRAGE.

NOTE: Les lampes ont été incluses, mais il vous faudra les installer.

- ❑ Couper l'alimentation du circuit d'éclairage au fusible ou au disjoncteur.
- ❑ Enlever l'appareil d'éclairage existant.
- ❑ Installer la bride de montage sur la boîte de jonction avec les vis appropriées.
- ❑ Le crochet en plastique peut servir à supporter le luminaire pendant le câblage. Le petit bout du crochet en plastique peut être inséré dans le trou au centre de la plaque de couverture. Ensuite, le petit bout est inséré dans une des fentes de la barre de montage.
- ❑ Faire passer les fils de l'appareil d'éclairage par les grosses ouvertures de la garniture, comme montré.
- ❑ Raccorder les fils de la boîte de jonction aux fils de l'appareil d'éclairage. Les torsader ensemble et les fixer avec un serre-fils.

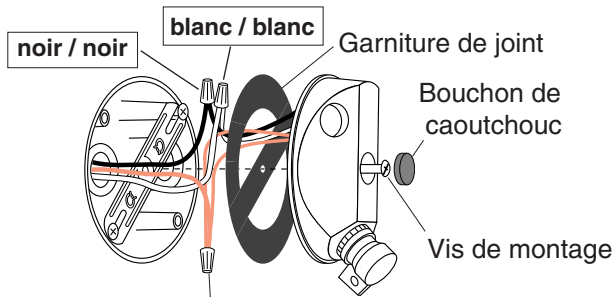

Raccorder le(s) fil(s) de terre du luminaire et la vis de terre de la plaque de garde au fil de terre de la boîte de jonction.

MONTAGE DE LA COMMANDE D'ÉCLAIRAGE.

- ❑ Insérer la vis de montage dans le trou du couvercle de la boîte de jonction. Pousser le petit trou de la garniture sur la vis de montage.
- ❑ S'assurer que les serre-fils et les fils se trouvent à l'intérieur de la boîte de jonction. Aligner la vis de montage sur le centre du trou de la bride de montage. Fixer l'appareil à la bride de montage.
- ❑ Poussez le bouchon de caoutchouc fermement en place.
- ❑ Si le boîtier n'est pas étanche aux intempéries, calfeutrer la plaque murale et la surface de montage avec un scellant silicone.

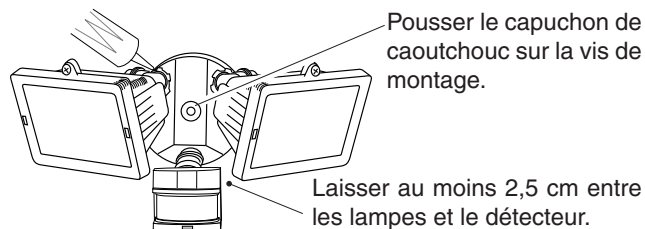

- ❑ Régler les douilles de lampe en desserrant les contre-écrous, mais ne pas faire tourner les douilles de lampe de plus de 180° par rapport au réglage d'usine.

ESSAIS ET RÉGLAGES

- ❑ Mettre en circuit le disjoncteur et l'interrupteur d'éclairage.

NOTE: Le capteur doit se réchauffer 1 1/2 minute avant de pouvoir détecter le mouvement. Lorsque l'appareil est mis en circuit ou changé de mode, attendre 1 1/2 minute.

- ❑ Tourner la commande sensibilité (RANGE) vers sa position contrale. DUAL BRITE™ hors circuit (OFF) et la commande Temps en circuit (ON-TIME) à essai (TEST).

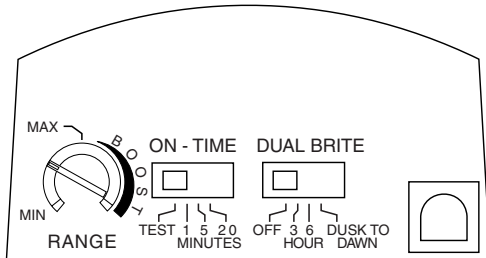

Bas du détecteur

Éviter de pointer l'appareil:

- en direction d'objets dont la température change rapidement, tels que **des bouches d'air chaud et des climatiseurs**. De telles sources de chaleur peuvent provoquer des déclenchements intempestifs.
- vers des endroits où **des animaux, des véhicules ou des passants** peuvent déclencher la commande.
- sur **de grands objets clairs à proximité** qui réfléchissent la lumière du jour et risquent de déclencher le dispositif d'arrêt. Ne pas pointer d'autres appareils d'éclairage vers le détecteur.

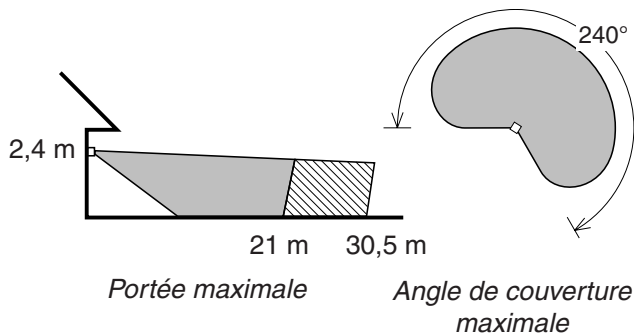

Le détecteur est moins sensible au mouvement dans sa direction.

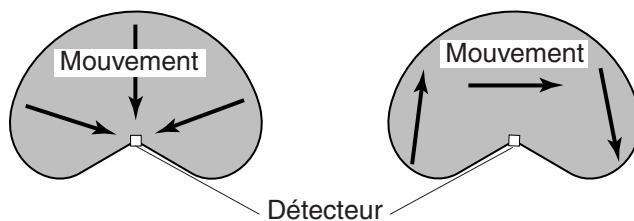

Le moins sensible

Le plus sensible

- ❑ Desserrer la vis de blocage de la rotule et faire pivoter le détecteur pour pointer.

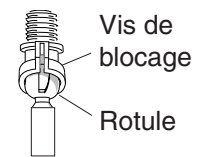

- ❑ Marcher dans la zone de couverture et noter à quel endroit l'éclairage se déclenche. Déplacer la tête du détecteur vers le haut, le bas ou le côté pour modifier la zone de couverture. **Ne pas permettre au détecteur d'être à moins de 25 mm des lampes.**

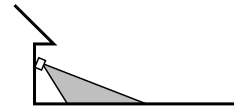

Pointer le détecteur vers le bas pour réduire la couverture

- ❑ Régler la sensibilité (RANGE) selon les besoins. Une trop grande sensibilité pourrait causer des déclenchements intempestifs. Pour une couverture accrue, utiliser l'amplification de portée (Range Boost).

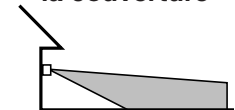

Pointer le détecteur vers le haut pour augmenter la couverture

- ❑ Fixer la tête du détecteur en position en serrant la vis de blocage. Éviter de trop serrer la vis.

- ❑ Placer l'interrupteur ON-TIME à 1, 5 ou 20 minutes.

- ❑ Régler l'interrupteur Dual Brite™ au temps d'allumage désiré, à faible intensité, après le crépuscule (3h, 6h, crépuscule-aurore).

FICHE TECHNIQUE

Portée 21 m avec amplification de portée hors circuit et de 30,5 m lorsqu'en circuit (varie selon la température environnante).

Angle de détection . . . Jusqu'à 240°

Charge électrique . . . Jusqu'à 300 Watts Maximum, incandescent (Jusqu'à 150 Watts Maximum par douille)

Courant requis (lampes éteintes) . . . 120 V c.a., 60 Hz.

Modes de fonctionnement Essai, automatique et priorité manuelle

Minuterie 1, 5 ou 20 minutes

Dual Brite™ Hors circuit, 3, 6 heures, crépuscule-aurore

Ampoule de remplacement Halogène à deux broches, T3 de 150 watts, 120 Vca

DESA Specialty Products™ se réserve le droit d'abandonner tout produit et d'en changer les spécifications, en tout temps et sans contracter quelque obligation que ce soit quant à l'incorporation de nouvelles caractéristiques aux produits déjà vendus.

GUIDE DE DÉPANNAGE

SYMPTÔME	CAUSE POSSIBLE
Les lampes ne s'allument pas.	<ol style="list-style-type: none"> 1. L'interrupteur d'éclairage est en position hors circuit. 2. Les projecteurs sont brûlés ou desserrés. 3. Le fusible du circuit a sauté ou le disjoncteur est en position hors circuit. 4. La fonction de mise hors circuit à la lumière du jour est engagée. (<i>Revérifier quand il fait nuit</i>). 5. Mauvais câblage, s'il s'agit d'une nouvelle installation. 6. Mauvaise orientation. (<i>Réorienter le détecteur pour obtenir la couverture désirée</i>).
Les lampes s'allument le jour.	<ol style="list-style-type: none"> 1. La commande d'éclairage est installée dans un endroit relativement sombre. 2. La commande d'éclairage est en mode essai. (<i>Placer l'interrupteur ON-TIME</i>).
Les lampes s'allument sans raison apparente.	<ol style="list-style-type: none"> 1. La commande d'éclairage peut détecter de petits animaux, des arbres agités par le vent ou la circulation automobile. (<i>Réorienter le détecteur</i>). 2. La commande de sensibilité est placée sur un réglage trop sensible. (<i>Réduire la sensibilité. Mettre l'amplification de portée (Range Boost) hors circuit (OFF)</i>). 3. La minuterie Dual Brite™ est en circuit (ON).

SYMPTÔME	CAUSE POSSIBLE
Les lampes restent allumées continuellement.	<ol style="list-style-type: none"> 1. Un projecteur se trouve trop près du détecteur de la commande d'éclairage ou est pointé vers des objets tout près dont la chaleur déclenche le détecteur. (<i>Éloigner le projecteur du détecteur ou des objets avoisinants</i>). 2. Le détecteur de la commande d'éclairage pointe vers une source de chaleur comme un événement d'aération, un événement de sécheuse ou une surface peinte de couleur vive réfléchissant la chaleur. (<i>Réorienter le détecteur</i>). 3. La commande d'éclairage est en mode manuel. (<i>La remettre en mode AUTO</i>).
Les lampes clignotent.	<ol style="list-style-type: none"> 1. La chaleur ou la lumière des projecteurs peut allumer et éteindre alternativement la commande d'éclairage. (<i>Éloigner les projecteurs du détecteur</i>). 2. La chaleur qui est réfléchiée par d'autres objets peut affecter la commande d'éclairage. (<i>Réorienter le détecteur</i>). 3. La commande d'éclairage est en mode essai et se réchauffe. (<i>Le clignotement est normal dans ces deux cas</i>).
L'éclairage clignote une fois, puis reste éteint en mode manuel.	<ol style="list-style-type: none"> 1. Le capteur détecte son propre éclairage. (<i>Repositionner les lampes pour que l'aire sous le capteur demeure relativement sombre</i>).
L'éclairage s'allume trop tard sous le réglage crépuscule-aube.	<ol style="list-style-type: none"> 1. Le capteur est situé dans un endroit relativement sombre. (<i>Déplacer le capteur ou utiliser un réglage de 3 h ou de 6 h</i>).

SERVICE TECHNIQUE

(N'envoyez pas de produits)

Si vous éprouvez des difficultés, suivez ce guide. Vous pouvez également écrire à l'adresse suivante :

DESA Specialty Products™

P.O. Box 90004, Bowling Green, KY 42102-9004

* Lors d'un appel au service technique, veuillez avoir les renseignements suivants à portée de main : numéro du modèle, date d'achat et endroit de l'achat.

Aucune pièce de rechange n'est disponible pour ce produit

GARANTIE LIMITÉE DE DIX ANS

Il s'agit d'une « Garantie limitée » qui vous confère des droits juridiques spécifiques. Vous pouvez également jouir d'autres droits, variables d'une province à l'autre.

Pendant une période de dix ans à compter de la date d'achat, toute anomalie de fonctionnement imputable à un vice de matériau ou de main-d'oeuvre sera corrigée gratuitement. **Les ampoules ne sont pas couvertes par la garantie.** Pour obtenir un remboursement ou un remplacement, retournez le produit au point d'achat.

Exclusions de la garantie - Le service de réparation, l'ajustement et l'étalonnage nécessités par un mésusage, un usage abusif ou la négligence, les ampoules et autres consommables ne sont pas couverts par la présente garantie. Le service non autorisé ou la modification du produit ou d'un ou l'autre de ses composants fournis invalidera totalement la présente garantie. Cette garantie ne comprend pas le remboursement pour dérangement, installation, temps de montage, perte d'utilisation ou service non autorisé.

La garantie ne couvre que les produits assemblés DESA Specialty Products™ et ne s'étend pas aux autres équipements et composants que le client pourrait utiliser conjointement avec nos produits.

CETTE GARANTIE TIENT EXPRESSÉMENT LIEU DE TOUTES AUTRES GARANTIES, EXPLICITES OU IMPLICITES, Y COMPRIS DE TOUTE GARANTIE DE REPRÉSENTATION OU DE CONDITION DE CONVENANCE À LA COMMERCIALISATION OU À L'EFFET QUE LES PRODUITS CONVIENNENT À UN BUT OU À UNE UTILISATION PARTICULIÈRE, ET SPÉCIFIQUEMENT DE TOUS DOMMAGES SPÉCIAUX, DIRECTS, INDIRECTS OU SECONDAIRES.

LE REMPLACEMENT OU LA RÉPARATION CONSTITUENT LE SEUL RECOURS DU CLIENT ET DESA SPECIALTY PRODUCTS™ NE POURRA ÊTRE TENUE RESPONSABLE DE TOUS DOMMAGES SPÉCIAUX, DIRECTS, INDIRECTS OU SECONDAIRES, Y COMPRIS, SANS S'Y LIMITER, LES PERTES COMMERCIALES ET PERTES DE PROFIT, QU'ELLES SOIENT PRÉVISIBLES OU NON. Certaines provinces n'autorisent pas l'exclusion ou la limitation des dommages indirects ou secondaires, et la limitation ou l'exclusion ci-dessus pourrait ne pas s'appliquer à vous. Conservez le reçu pour réclamations sous garantie.