



OWNER'S INSTRUCTIONS MANUAL DE INSTRUCCIONES MANUEL D'UTILISATION

Heat pump

AVMKH020CA0(1)
AVMKH032CA0(1)
AVMKH040CA0(1)
AVMKH020EA(B)0(1)
AVMKH026EA(B)0(1)
AVMKH035EA(B)0(1)

Cooling only

AVMKC020CA0(1)
AVMKC032CA0(1)
AVMKC040CA0(1)
AVMKC020EA(B)0(1)
AVMKC026EA(B)0(1)
AVMKC035EA(B)0(1)

ENGLISH

ESPAÑOL

FRANÇAIS

System Air Conditioner Aire acondicionado sistemático Climatiseur numérique multifonctionnel

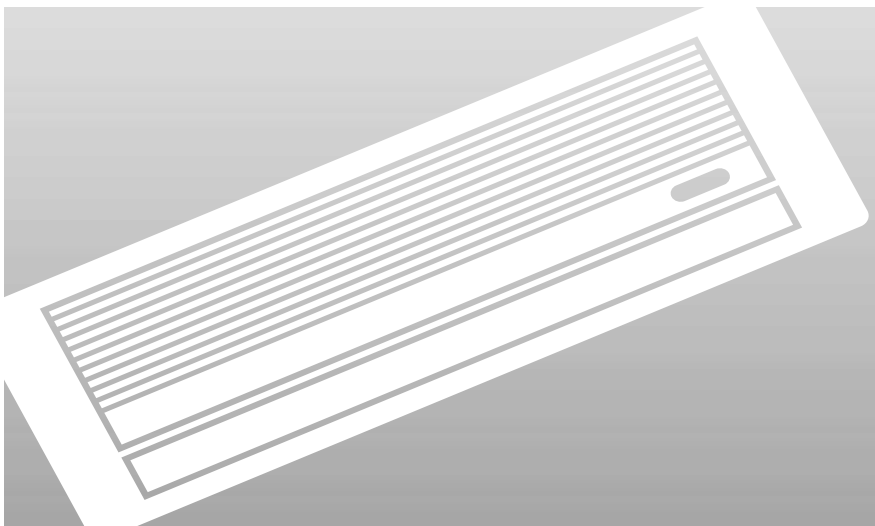

Precauciones de Seguridad



AVISO

- ◆ Si el cable del suministro de energía de este aire acondicionado está dañado, tiene que ser sustituido solamente por el fabricante o por el personal de servicio autorizado para evitar el peligro de seguridad.



PELIGRO

- ◆ No intente instalar este aire acondicionado personalmente.
- ◆ Esta unidad no contiene las partes del usuario-práctico. Siempre consulte al personal de servicio autorizado para reparar.
- ◆ Para transferirlo, consulte al personal de servicio autorizado para desconexión e instalación de la unidad.
- ◆ No exponga demasiado al aire frío exponiéndolo por horas en dirección del camino de flujo de aire del aire acondicionado.
- ◆ No introduzca dedo u objetos en el terminal de salida ni en la toma de rejilla.
- ◆ No empiece ni interrumpa la operación del aire acondicionado conectando o desconectando el cable del suministro de energía.
- ◆ Tome cuidado para no dañar el cable del suministro de energía.
- ◆ En el caso de funcionamiento defectuoso (olor a quemado, etc), interrumpa la operación, apague el interruptor eléctrico, y consulte al personal de servicio autorizado.



ADVERTENCIA

- ◆ De vez en cuando proporcione ventilación durante el uso.
- ◆ No dirija el flujo de aire hacia chimeneas o aparatos de calefacción.
- ◆ No se suba ni coloque objetos sobre el aire acondicionado.
- ◆ No colgue objetos desde el interior de la unidad.
- ◆ No coloque florero ni recipientes de agua encima del aire acondicionado.
- ◆ No exponga el aire acondicionado directamente al agua.
- ◆ No maneje el aire acondicionado con manos mojadas.
- ◆ No arranque el cable del suministro de energía.
- ◆ Apague el fuente de energía cuando no se usará por mucho tiempo.
- ◆ Examine la condición del pie de instalación para evitar daño.
- ◆ No coloque animales ni plantas en la dirección del camino de flujo de aire del aire acondicionado.
- ◆ No tome el agua desaguado del aire acondicionado.
- ◆ No utilice en aplicación incluyendo el almacén de alimentos, plantas o animales, precisión del aparato, o trabajos de arte.
- ◆ No aplique ninguna alta presión para radiador de aletas.
- ◆ Solamente maneje con filtros de aire instalados.
- ◆ No bloquee ni tape el terminal de salida y la toma de rejilla.
- ◆ Asegúrese de que ningún aparato electrónico está al menos a un metro de las unidades interno o del externo.
- ◆ Evite instalar el aire acondicionado cerca de una chimenea u otro aparato de calefacción.
- ◆ Para instalar la unidad interno y el externo, tome cuidado para evitar el acceso de niños pequeños.
- ◆ No use gases inflamables cerca del aire acondicionado.
- ◆ Máxima introducción de alimentación y corriente está mezclado según norma de IEO y introducción de alimentación y corriente esta mezclado según norma de ISO.

Indice

◆ **PREPARE SU AIRE ACONDICIONADOR**

- Precauciones de Seguridad 2
- Revisión de la Unidad 4
- Controlador Remoto Inalambrado-Botones y Exponer 6
- Controlador Remoto Alambrado-Botones y Exponer 7
- Controlador Centralizado 8

◆ **RECOMENDACIONES PARA EL USO**

- Recomendaciones para la Operación 9
- Ocilación de la Temperatura y Humedad 10
- Limpiar su Aire Acondicionado 11
- Instalación del Filtro de Bio-Puro (Opcional) 12
- Resolver Problemas Comunes 13

◆ **ESPECIFICACIONES TÉCNICAS**

Revisión de la Unidad

Las figuras que se muestran en esta instrucción pueden ser diferentes con la que Ud. compra dependiendo del modelo.

Unidad Interior

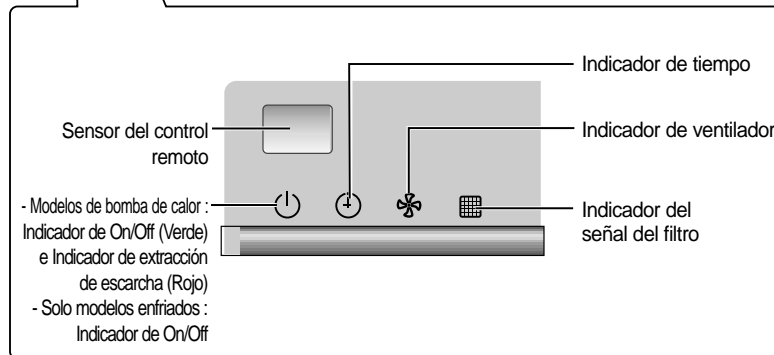
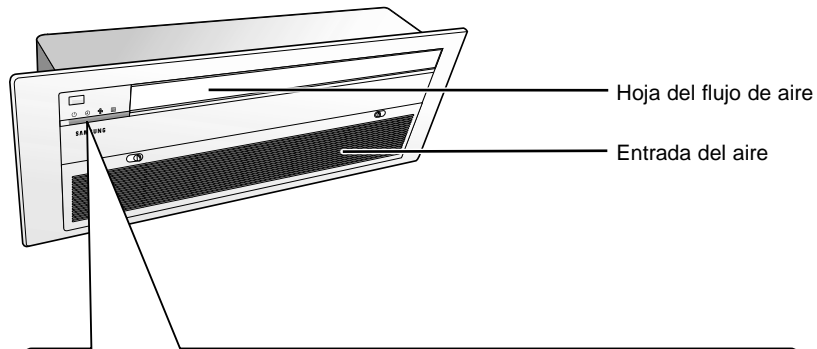

Unidad Exterior TIPO A

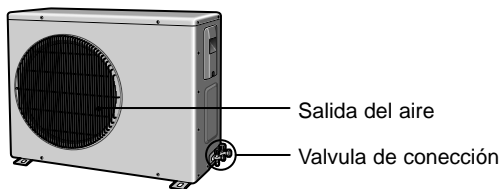

Unidad Exterior TIPO B

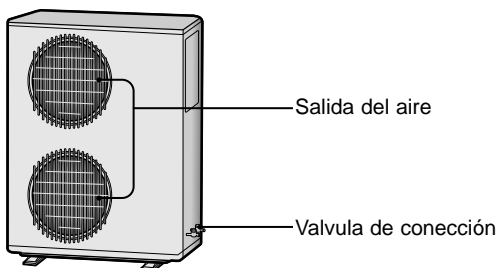

Unidad Exterior TIPO C

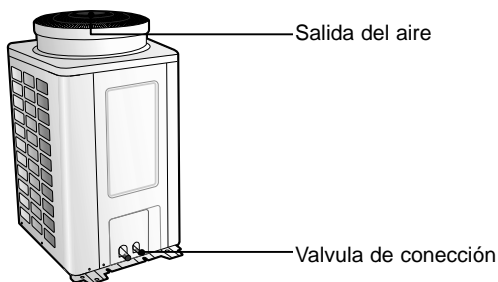

Unidad Exterior TIPO D

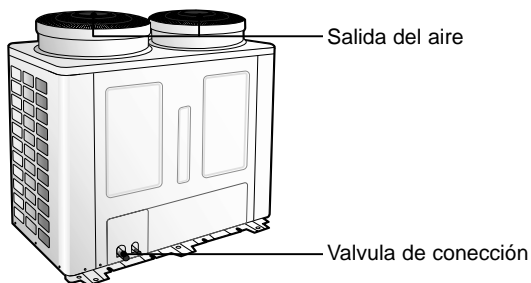

Unidad Exterior TIPO E

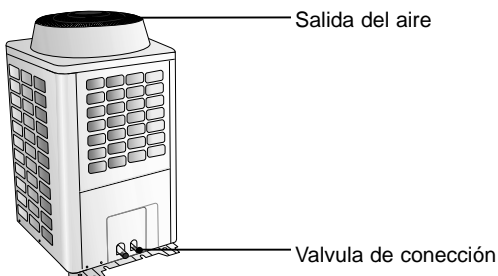

Nota

Si el cambiador de calor en la unidad exterior es ensuciado, puede que caiga la eficiencia. Así es que limpie el cambiador de calor con agua cuando se vuelva sucio. Sin embargo, sea cuidadoso cuando desee lavar la superficie del cambiador de calor porque es muy afilado.

Controlador Remoto Inalambrado-Botones y Exponer

El controlador remoto inalámbrado es accesorio opcional.
Para utilizar el controlador remoto inalámbrado, véase el manual apropiado.

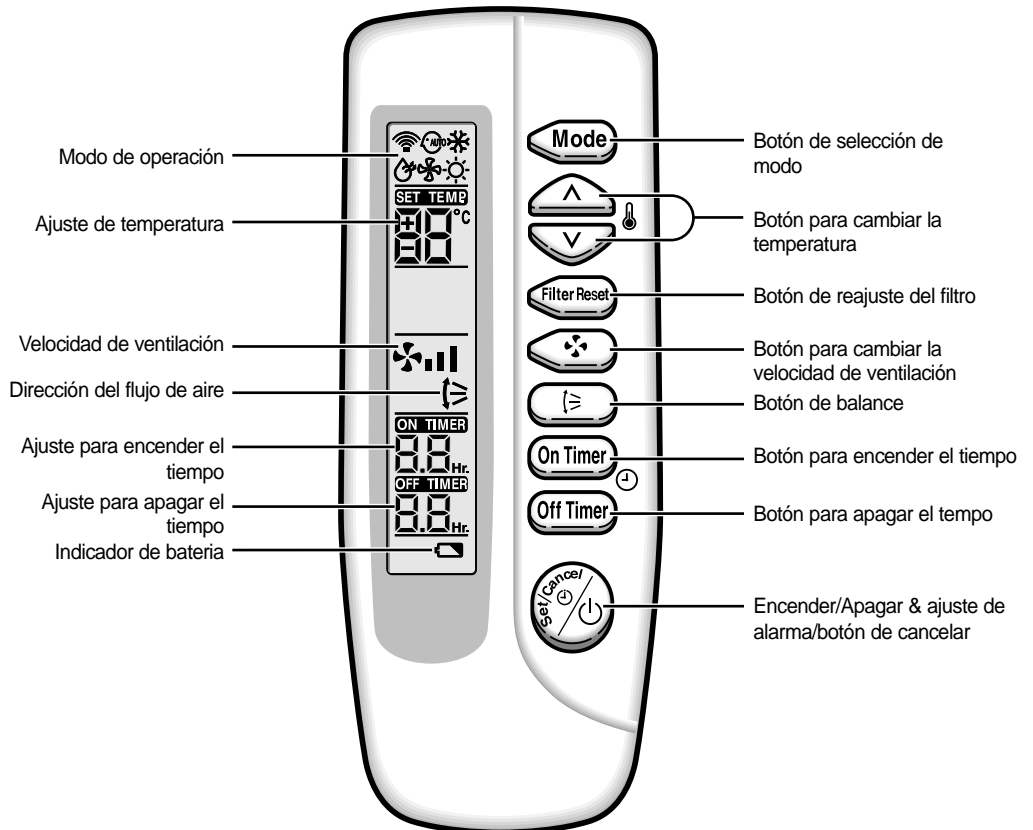

- Nota**
- Después de limpiar el filtro de aire, presione el botón de reajuste del filtro.
 - El modo de calefacción (☀) no se selecciona en los modelos solo de refrigeración.

Controlador Remoto Alámbrado-Botones y Exponer

El control remoto alámbrico es un accesorio adicional y es instalado en la pared.
Para utilizar el controlador remoto alámbrado, véase el manual apropiado.

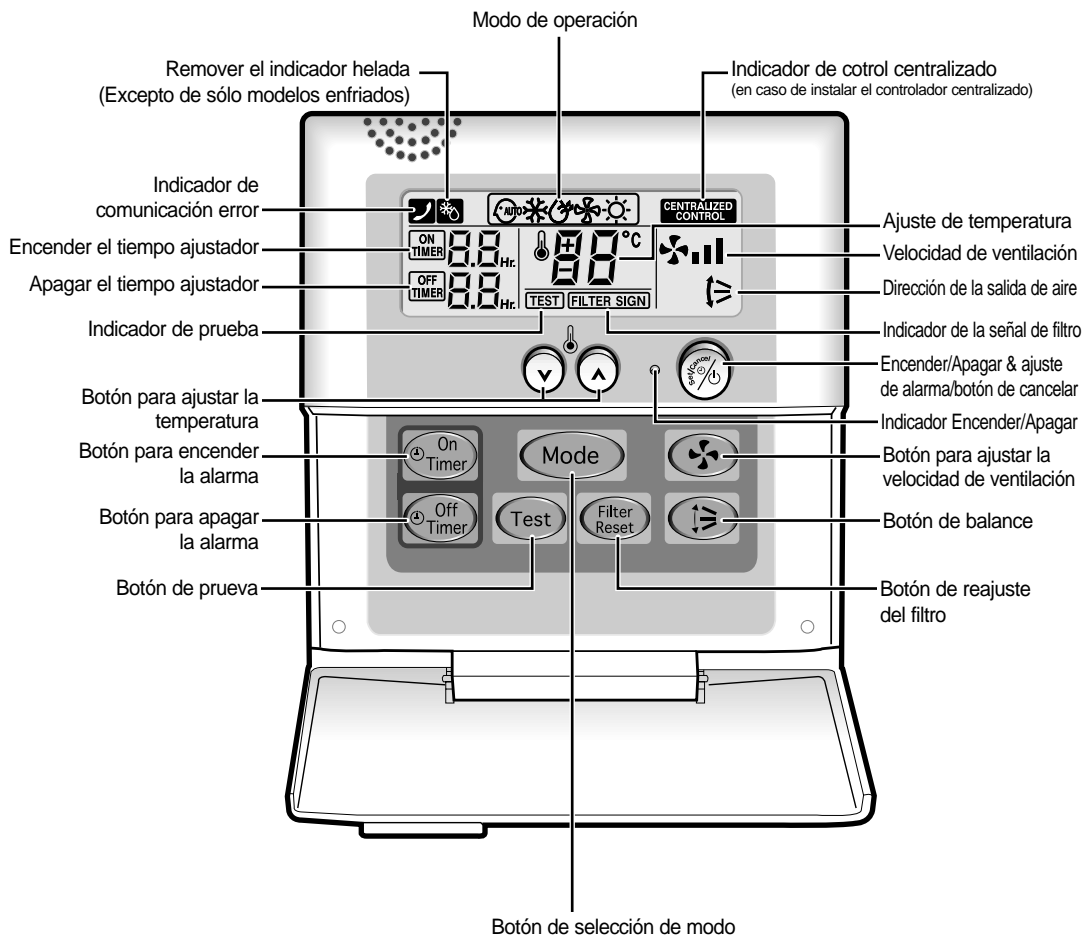

- Nota**
- El botón de prueba es para el especialista cuando instale. No debe tocar.
 - Después de limpiar el filtro de aire, presione el botón de reajuste del filtro. Después en el indicador del controlador remoto alámbrado se mostrará la FILTER SIGN cuando es tiempo para limpiar el filtro de aire; fíjese a la página 11.
 - El modo de calefacción (☼) no se selecciona en los modelos solo de refrigeración.

Controlador Centralizado

El controlador centralizado es un accesorio adicional y es instalado en la pared.
Para utilizar el controlador centralizado, véase el manual apropiado.

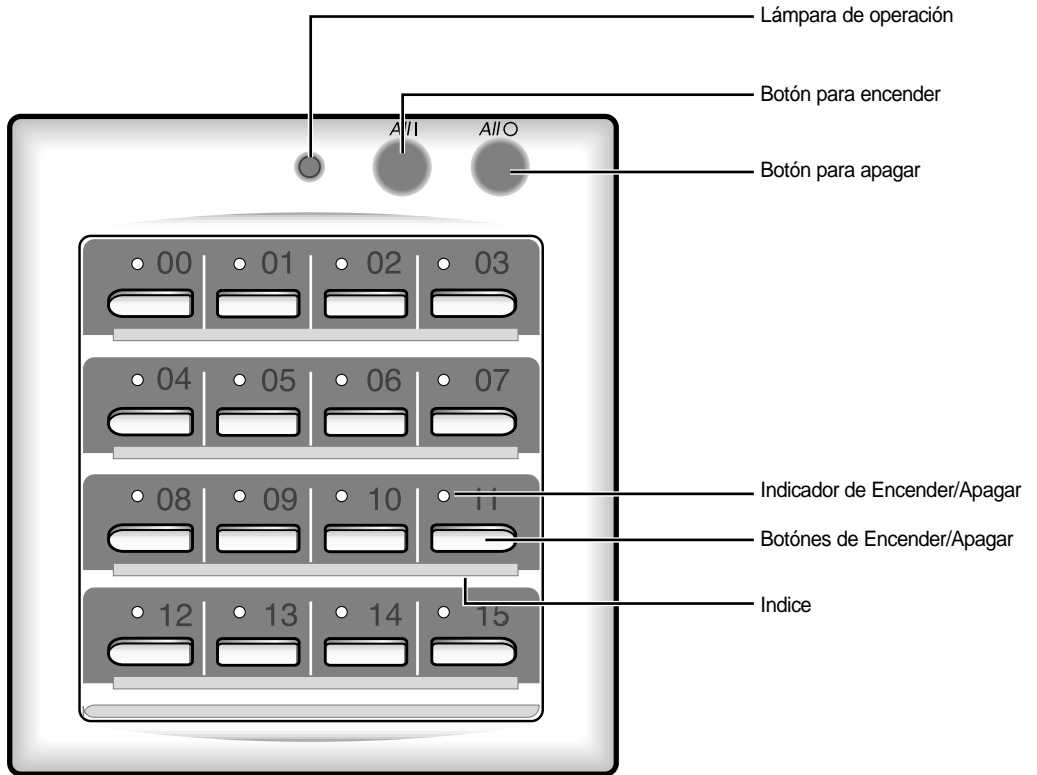

Nota La luz de operación se enciende cuando est conectado hasta el menor parte del aire acondicionador al controlador centralizado operación.

Recomendaciones para la Operación

He aquí unas cuantas recomendaciones que Ud. debe cumplir cuando opere su aire acondicionado.

Asunto	Recomendaciones
Cumplimiento en calefacción	La bomba del función del aire acondicionado absorbe calefacción desde el aire exterior hacia el interior. Si la temperatura de afuera baja, el cumplimiento de calefacción decaera. Si siente que la temperatura del habitación no es lo bastante caliente, utilice aparato del calefacción adicional recomendado.
Helada	Cuando la temperatura de afuera es bajo pero la humedad es alta, se formara escarchas en la unidad exterior del modo de HEAT. Si esto ocurre: ◆ La operación de calefacción se para. ◆ El modo de descongelador movera automáticamente serca de siete minutos. No requiere de ninguna intervención; después de siete minutos, el aire acondicionado operara normalmente.
Temperature alta en el interior y exterior	Si ambos temperatura del interior y exterior est án altas y el aire acondicionado esta operandose en modo de HEAT, el compresor del ventilador de la unidad exterior se parara al mismo tiempo. Esto es normal; solo se necesita esperar hasta que se encienda de nuevo.
Falla del poder	Durante la operación del aire acondicionado llega a ocurrir falla del poder, la unidad se apagara. Cuando el poder se vuelve, el aire acondicionado comenzara a operar desde el modo anterior.

Ocilación de la Temperatura y Humedad

El siguiente tabla indica la oscilación de la temperatura y humedad, dentro del cual se puede usar el aire acondicionado.

Si el aire acondicionado es usado en...	Entonces...
Temperatura alta	Puede poner en movimiento el rago de la protección automáticamente y el aire acondicionado pararse.
Temperatura baja	Si el cambiador de la calefacción llega a congelarse tan solo con un desague de agua otros puede causar malfunción.
Nivel de humedad alta	El agua se puede condensarse y gotear desde la superficie de la unidad interior si es usado por un tiempo largo.

Modo	Temperatura Exterior	Temperatura Interior	Humedad Interior
Calefacción	-15°C al 24°C aprox.	27°C o menos	-
Enfriamiento	- 5°C al 43°C aprox.	21°C al 32°C aprox.	80% o menos
Secante	-5°C al 43°C aprox.	18°C al 32°C aprox.	-

✳ **Si la operación de calefacción se utiliza en el grado inferior a 0°C (temperatura exterior), no se calienta a la máxima capacidad.**

Si la operación de refrigeración se utiliza en el grado superior a 33°C(temperatura interior), no se refrigiera a la máxima capacidad.

Limpiar su Aire Acondicionado

Para tener el mejor posible use de su aire acondicionado, Ud. debe limpiar amenudamente y remover la suciedad acumulada en el filtro del aire.

IMPORTANTE Antes de limpiar su aire acondicionado, asegurese de que este apagado la unidad del circuito de electricidad.

1 Abra la rejilla frontal empujando las manillas de la rejilla.

IMPORTANTE Cuando desarme la rejilla frontal debe poner mucha atención y chequear que los ganchos de seguridad estén instalados. Si no se asegura de esto, la rejilla frontal puede llegar a caerse y seguramente se lastimara.

2 Remover la rejilla frontal.

2-1 Remover el gancho de seguridad.

2-2 Abrir la rejilla frontal serca de 45° y jalar hacia adelante.

3 Sacar hacia afuera el filtro de aire.

4 Remover toda la suciedad desde el filtro de aire con la aspiradora o cepillo. En caso de que la suciedad acumulada es serio, ponga el filtro de aire en agua tibia con detergente y sacudalo verticalmente.

5 Secar el filtro de aire.

6 Cuando termine todo esto, inserta el filtro a la rejilla.

7 Limpie la unidad con la aspiradora o cepille una vez al mes.

8 Reinstalar la rejilla frontal y el gancho de seguridad.

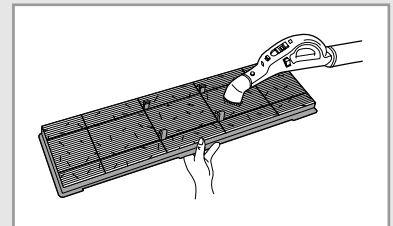
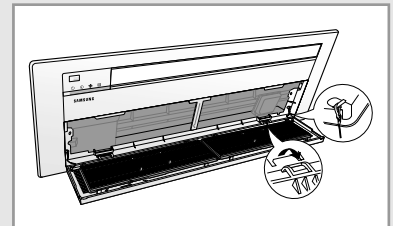
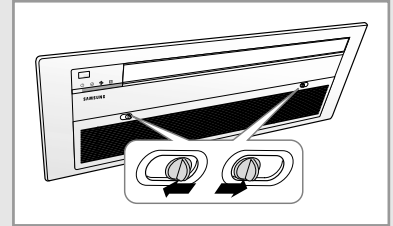

Nota Después de limpiar el aire acondicionado, presione el botón de FILTER RESET.

Controlador Remoto Alambrado

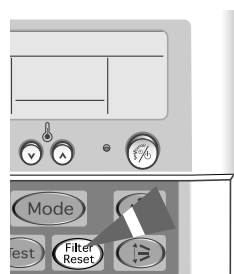

Controlador Remoto Inalambrado

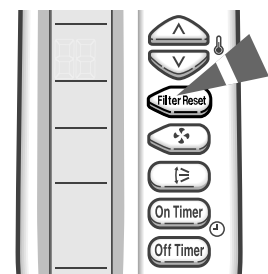

Instalación del Filtro de Bio-Puro (Opcional)

El aire acondicionado puede ser fijado con un filtro Bio-puro o desodorizante para remover las partículas diminutas u olores. La vida del servicio del filtro es aproximadamente de tres meses dependiendo en el tiempo y el uso del aire acondicionado.

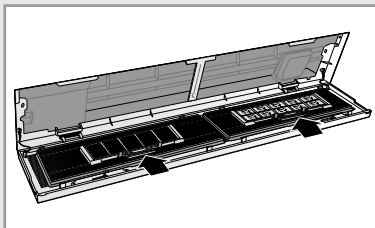
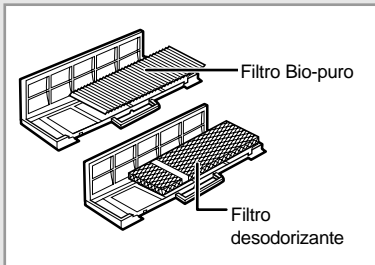

- 1 Remueva la bolsa de plástico desde el filtro.

Nota No vaya a remover el paquete desde el filtro de Bio-Puro hasta que Ud. desee usar el filtro, porque si no se va perdiéndose.

- 2 Abra la rejilla frontal jalando las orejas de la rejilla.

- 3 Remueva la rejilla frontal.



3-1 Remueva el gancho de la seguridad.

3-2 Abrir la rejilla frontal serca de 45° y jalar hacia adelante.

- 4 Inserte Bio-puro o filtro desodorizado.

- 5 Reinstalar la rejilla frontal y el gancho de seguridad.

Antes de contactar con los servicios, cumpla con los chequeos del siguiente ejemplo. Esto le ahorrara el tiempo y llamadas de gastos innecesarios.

<u>Problema</u>	<u>Explicación/Solución</u>
El aire acondicionado no opera de todo	<ul style="list-style-type: none">◆ Chequee si el cachón para el uso del aire acondicionado esta conectado.
Controlador Remoto Alambrado	
El aire acondicionado no opera con el control remoto	<ul style="list-style-type: none">◆  aparece en el controlador remoto alambrado. En este caso, apague el aire acondicionado y contacte con su comerciante.
Controlador Remoto Alambrado	
Quando eneender/apagar el aire acondicionado, no se enciende/apaga inmediataments.	<ul style="list-style-type: none">◆ En caso de usar el control remoto alambrado para el grupo, el aire acondicionado se conecta al control remoto y enciende/apaga en orden. Y esto toma un poco de tiempo(arriba de 32 segundos).
Controlador Remoto Inalambrado	
El aire acondicionado no opera con el control remoto	<ul style="list-style-type: none">◆ Chequee si hay algun obstaculo entre Ud. y el sensor de contro remoto.◆ Chequee las baterias del controlador remoto inalambrado.◆ Chequee si Ud. esta lo suficientemente serca desde la unidad interior (siete metros/yardas o menos).
Controlador Remoto Inalambrado	
No suena el sonido de bip cuando presiona  (ON/OFF) en el control remoto	<ul style="list-style-type: none">◆ Chequee si Ud. est- indicando el control remoto al sensor inflarajo de la unidad interior.◆ Reemplace las baterias del control remoto si es necesario.◆ Si hay luz fuerte arrededor del aire acondicionado, un luz de tres-longitud, señal de neon, etc., por ejemplo, el aire acondicionado puede que no opere con el control remoto. Si ocurre esto, use el control remoto acercandose serca del sensor de control.
El aire acondicionado no refresca o calienta	<ul style="list-style-type: none">◆ Chequee si esta seleccionado correctamente el modo.◆ Quizás la temperatura del habitación está muy bajo o muy alto.◆ Puede que la suciedad este bloqueando la rejilla del filtro de aire; fijese a la pagina 11 donde instrucción de limpieza.◆ Chequee que no haya ningun obstaculos en el frente de la unidad exterior.
Quando caliente la temperatura del habitación requerido esto nunca se alarga y el aire acondicionado frecuentemente se para	<ul style="list-style-type: none">◆ Chequee si la temperatura requerida este correctamente ajustado.◆ Aumente la velocidad del ventilador.

Especificaciones Técnicas

Modelo	Suministro de Poder
AVMKH020CA0(1) AVMKH032CA0(1) AVMKH040CA0(1) AVMKC020CA0(1) AVMKC032CA0(1) AVMKC040CA0(1)	1Ø, 208-230V~, 60Hz
AVMKH020EA(B)0(1) AVMKH026EA(B)0(1) AVMKH035EA(B)0(1) AVMKC020EA(B)0(1) AVMKC026EA(B)0(1) AVMKC035EA(B)0(1)	1Ø, 220-240V~, 50Hz

**THIS AIR CONDITIONER IS MANUFACTURED BY:
ESTE AIRE ACONDICIONADO HA SIDO FABRICADO POR:
CE CLIMATISEUR EST FABRIQUE PAR:**



ELECTRONICS