



OWNER'S MANUAL
MANUEL D'UTILISATEUR
MANUAL DEL PROPIETARIO
www.gracobaby.com

WARNING

Failure to follow these warnings and the assembly instructions could result in serious injury or death.

- **PLEASE SAVE OWNER'S MANUAL FOR FUTURE USE.**
- **ADULT ASSEMBLY REQUIRED.**
- **NEVER LEAVE CHILD** unattended. Always keep child in view while in stroller.
- **AVOID SERIOUS INJURY** from falling or sliding out. Always use seat belt. After fastening buckles, adjust belts to get a snug fit around your child.
- **AVOID FINGER ENTRAPMENT:** Use care when folding and unfolding the stroller. Be certain the stroller is fully erected and latched before allowing your child near the stroller.
- **NEVER USE STROLLER ON STAIRS** or escalators. You may suddenly lose control of the stroller or your child may fall out. Also, use extra care when going up or down a step or curb.
- **STROLLER TO BE USED** only at walking speed. Product not intended for use while jogging, skating, etc.
- **USE OF THE STROLLER** with a child weighing more than 40 lbs (18.1 kg) or taller than 43 in. (109 cm) will cause excessive wear and stress on the stroller. Use the stroller with only one child at a time.
- **DISCONTINUE USING YOUR STROLLER** should it become damaged or broken.
- **TO PREVENT TIPPING:** do not place more than 3 lbs (1.4 kg) in the parent's tray.
- **TO AVOID BURNS,** never put hot liquids in the parent's tray.
- **TO PREVENT A HAZARDOUS, UNSTABLE CONDITION,** never place purses, shopping bags, parcels or accessory items (other than approved Graco stroller bags) on the handle. Never place anything on the canopy.
- **TO PREVENT A HAZARDOUS, UNSTABLE CONDITION,** do not place more than 10 lbs (4.5 kg) in the storage basket.
- **DO NOT** use storage basket as a child carrier.
- **DO NOT ALLOW** your child to stand on the basket. It may collapse and cause injury.
- **NEVER PLACE** child in the stroller with head toward front of stroller.
- **NEVER ALLOW YOUR STROLLER** to be used as a toy.
- **AVOID STRANGULATION.** DO NOT place items with a string around your child's neck, suspend strings from this product, or attach strings to toys.



USING GRACO® INFANT CAR SEAT WITH STROLLER:

- **USE ONLY A GRACO® SNUGRIDE® CLASSIC CONNECT™ CAR SEAT**

with this travel system.

(Not intended for use with

SnugRide® Click Connect™, AUTOBABY (Europe only) and ASSURA infant car seats.). Improper use of this stroller with other manufacturers' car seats may result in serious injury or death.



- **READ THE MANUAL** provided with your Graco car seat before using it with your stroller.
- **ALWAYS SECURE** your child with the car seat harness when using the car seat in the stroller. If your child is already in the car seat, check that the child is secured with the harness.

MISE EN GARDE

Manquer de suivre ces avertissements et les instructions d'assemblage peut entraîner de sérieuses blessures ou un décès.

- **VEILLER GARDER LE MANUEL D'UTILISATEUR POUR USAGE ULTÉRIEUR.**
- **ASSEMBLAGE PAR UN ADULTE REQUIS.**
- **NE LAISSEZ JAMAIS** votre enfant sans surveillance. Ayez toujours l'enfant en vue.
- **ÉVITEZ DE SÉRIEUSES** blessures. Utilisez toujours la ceinture de sécurité. Après avoir attaché les boucles, ajustez les ceintures pour obtenir un ajustement confortable autour de votre enfant.
- **ÉVITER DE COINÇER LES DOIGTS:** Plier ou déplier la poussette avec soin. Soyez assuré(e) que la poussette est bien droite et que les loquets sont bien enclenchés avant de laisser votre enfant près de la poussette.
- **NE JAMAIS UTILISER LA POUSSETTE SUR LES ESCALIERS** ou les escaliers roulants. L'enfant pourrait tomber ou vous pourriez perdre le contrôle de la poussette. Aussi, soyez très prudent lorsque vous montez et descendez une marche ou le bord du trottoir.
- **LA POUSSETTE DOIT ÊTRE UTILISÉE** pour la marche seulement. Ce produit n'est pas conçu pour usage pendant la course à pied, pour patiner, etc.
- **L'USAGE DE LA POUSSETTE** avec un enfant pesant plus de 40 livres (18,1 kg) ou mesure plus de 43 po (109 cm) occasionnera une usure et une tension excessive à la poussette. Utilisez la poussette avec seulement un enfant à la fois.
- **POUR NE PAS DÉSÉQUILIBRER LA POUSSETTE,** NE PAS placer plus de 3 livres (1,4 kg) dans le plateau pour adulte.
- **POUR ÉVITER LES BRÛLURES,** ne jamais mettre de liquides brûlants dans le plateau pour parents.
- **AFIN DE PRÉVENIR TOUTE SITUATION DANGEREUSE D'INSTABILITÉ,** ne jamais placer de sacs à main ou de magasinage, de colis ou d'accessoires (autres que les sacs à poussette Graco approuvés) sur la poignée ou le baldaquin. Ne jamais placer quoi que ce soit sur le baldaquin.

MISE EN GARDE

- **POUR ÉVITER DES CONDITIONS HASARDEUSES ET INSTABLE**, ne placez jamais plus de 10 livres (4,5 kg) dans le panier.
- **NE PAS** utiliser le panier comme porte-bébé.
- **NE LAISSEZ PAS** votre enfant debout sur le panier. Il pourrait s'écrouler et causer des blessures.
- **NE JAMAIS PLACER** l'enfant dans la poussette avec la tête vers l'avant de la poussette.
- **NE JAMAIS UTILISER LA POUSSETTE** comme un jouet.
- **CESSEZ L'USAGE DE VOTRE POUSSETTE** si elle devient endommagée ou brisée.
- **ÉVITEZ D'ÉTRANGLEMENT.** NE JAMAIS accrocher des objets avec ficelles autour du cou de votre enfant, suspendre des ficelles au-dessus de ce produit, ou attacher des jouets à des ficelles.

UTILISATION DU PORTE-BÉBÉ GRACO® AVEC LA POUSSETTE :



- **UTILISER UNIQUEMENT UNPORTE-BÉBÉ SNUGRIDE® CLASSIC CONNECT™ DE GRACO®** avec ce système de voyage. (Non conçu pour utiliser avec les dispositifs de retenue pour nourrisson SnugRide® Click Connect™, AUTOBABY (Europe seulement) et ASSURA.) Ne pas se conformer à toutes les mises en garde et instructions de montage peut causer des blessures corporelles sérieuses ou même la mort.
- **LIRE LE MANUEL** d'utilisateur fourni avec votre porte-bébé Graco avant de l'utiliser avec cette poussette.
- **TOUJOURS ATTACHER** votre enfant avec le harnais du porte-bébé lorsqu'il est utilisé avec la poussette. Si votre enfant est déjà dans le porte-bébé, s'assurer qu'il est attaché avec le harnais.

ADVERTENCIA

Si no se obedecen estas advertencias y se siguen las instrucciones de montaje, podría resultar en lesiones graves o la muerte.

- **POR FAVOR, CONSERVELO EL MANUAL DEL PROPIETARIO PARA UTILIZARLO EN EL FUTURO.**
- **SE REQUIERE MONTAJE POR UN ADULTO.**
- **NUNCA DEJE** a su niño desatendido. Siempre tenga su niño a la vista.
- **EVITE UNA LESIÓN** seria debido a una calda o resbalamiento del asiento. Use siempre el cinturón de seguridad. Luego de ajustar las hebillas, ajuste las correas para que queden ajustadas alrededor de su niño.
- **EVITE APRETARSE LOS DEDOS:** Use cuidado cuando abre y cierra el cochecito. Asegúrese de que el cochecito esté totalmente montado y estable antes de que su niño esté se acerque al cochecito.
- **NUNCA USE EL COCHECITO EN LAS ESCALINATAS** o las escaleras mecánicas. Usted puede perder súbitamente el control del cochecito, o su niño podrá caerse. Asimismo, tenga cuidado especial cuando suba o baje un escalón o la calzada.
- **EL COCHECITO DEBE SER USADO** solamente a velocidad de caminar. El producto no está destinado para usarlo mientras está corriendo, patinando, etc.
- **SI USA EL COCHECITO** para un niño que pese más de 40 libras (18,1 kg) o más alto que 43 pulgadas (109 cm) causará desgaste y tensión excesiva en el cochecito. Empléelo solamente con un niño a la vez.
- **EVITE QUEMADURAS,** nunca ponga líquidos calientes sobre la bandeja para padres.
- **PARA EVITAR VOLCAMIENTOS,** no ponga más de 3 libras (1,4 kg) sobre la bandeja para padres.
- **PARA PREVENIR UNA SITUACIÓN PELIGROSA E INESTABLE,** nunca ponga carteras, bolsas, paquetes o accesorios (que no sean las bolsas para cochecito aprobadas por Graco) en la manija. No ponga nunca nada sobre la capota.
- **PARA PREVENIR UNA SITUACIÓN PELIGROSA Y INESTABLE,** no coloque más de 10 libras (4,5 kg) en la canasta.

⚠ ADVERTENCIA

- **NO** use dicha canasta para transportar el niño.
- **NO DEJE QUE** su niño se pare en la canasta. Puede desmoronarse y causar daño.
- **NUNCA COLOQUE** el niño en el cochecito con la cabeza en la delantera parte del cochecito.
- **NUNCA DEJE QUE EL COCHECITO** sea usado como juguete.
- **PARE DE USAR EL COCHECITO** si éste se daña o se quiebra.
- **EVITE LA ESTRANGULACIÓN.** No coloque artículos con cuerdas alrededor del cuello del niño, o suspenda cuerdas del producto, o coloque cordones en los juguetes.

USO DEL TRANSPORTADOR PARA BEBÉ GRACO® CON EL COCHECITO:



- **USE SOLAMENTE UN TRANSPORTADOR SNUGRIDE® CLASSIC CONNECT™ DE GRACO®** en este sistema de viaje. (No debe usarse con SnugRide® Click Connect™, AUTOBABY (Europa solamente) y asientos de automóvil para bebé ASSURA.) El uso inadecuado de este cochecito con asientos para automóvil de otros fabricantes podría resultar en lesiones serias o la muerte.
- **LEA EL MANUAL** incluido con su transportador Graco antes de usarlo con su cochecito.
- **ASEGURE SIEMPRE** a su niño con el arnés del transportador cuando usa el transportador en el cochecito. Si su niño ya está en el transportador, verifique que esté asegurado con el arnés.

Parts list • Liste des pièces • Lista de las piezas

This model may not include some features shown below. **Check** that you have all the parts for this model **BEFORE** assembling your product. If any parts are missing, call Customer Service.

Ce modèle pourrait ne pas inclure certaines caractéristiques illustrées ci-dessous. **Vérifiez** que vous avez toutes les pièces pour ce modèle **AVANT** d'assembler votre produit. S'il vous manque des pièces, communiquez avec notre service à la clientèle.

Este modelo podría no incluir algunas de las características que se indican a continuación.

Verifique que tiene todas las piezas de este modelo **ANTES** de armar su producto. Si falta alguna pieza, llame al Departamento de Servicio al Cliente.

Tools Required:

Hammer

Outils nécessaires:

Marteau

Herramienta necesaria:

Martillo

ALL MODELS • TOUS MODÈLES • TODOS MODELOS

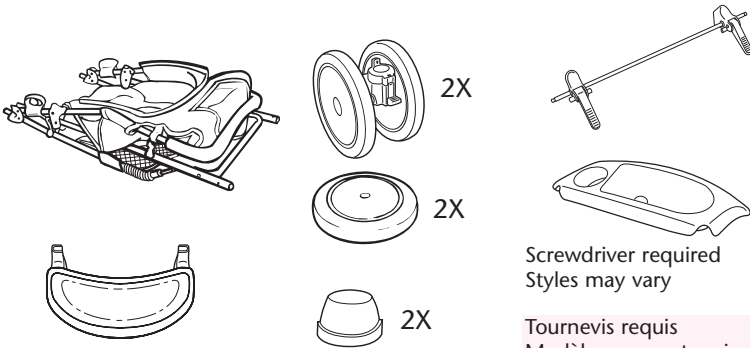

Screwdriver required
Styles may vary

Tournevis requis
Modèles peuvent varier

Requiere un destornillador
Los estilos pueden variar

FEATURES ON CERTAIN MODELS • DISPOSITIFS SUR CERTAINS MODÈLES • CARACTERÍSTICAS EN CIERTOS MODELOS



To Open Stroller • Ouvrir la poussette • Abrir el cochecito

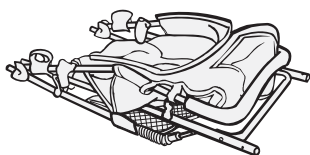

1

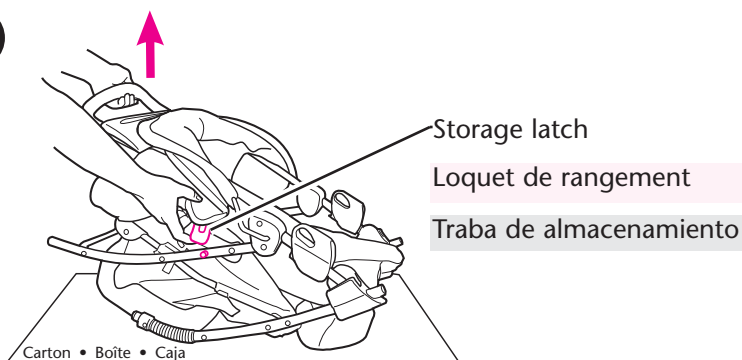

2

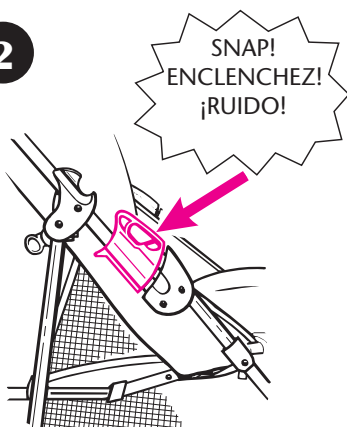

Check that stroller is completely open (by trying to fold it) before continuing.

Vérifiez que la poussette est complètement dépliée (en essayant de la plier) avant de continuer.

Verifique que el cochecito esté completamente abierto (intente doblarlo) antes de continuar.

Front Wheels • Les roues avant

• Las ruedas delanteras



2X

Styles may vary

Modèles peuvent varier

Los estilos pueden variar

3

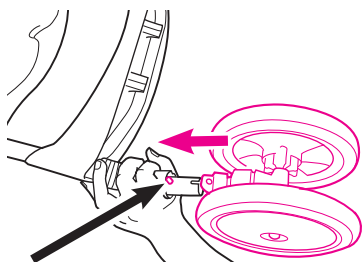

SNAP!
ENCLENCHEZ!
¡RUIDO!

Pull sleeve back (on certain models) to reveal metal button. **Check** that wheels are securely attached by pulling on wheel assemblies.

Retirez l'enveloppe (sur certains modèles) pour révéler le bouton métallique. **Assurez-vous** que les roues sont attachées solidement en tirant sur les assemblages de roue.

Retire el manguito (en ciertos modelos) para ver el botón metálico. **Verifique** que las ruedas estén bien contactadas, tirando de los montajes de las ruedas.

Rear Axle • L'essieu arrière • El eje trasero

⚠WARNING

Choking Hazard: remove and immediately discard plastic end caps on the rear axle.

⚠MISE EN GARDE

Danger d'étranglement: enlevez et jetez immédiatement les embouts de plastique sur l'essieu arrière.

⚠ADVERTENCIA

de peligro de estrangulación: Saque y deseche inmediatamente las tapas de plástico de los extremos de las clavijas del eje trasero.

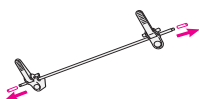

4

SNAP!
ENCLENCHEZ!
¡RUIDO!

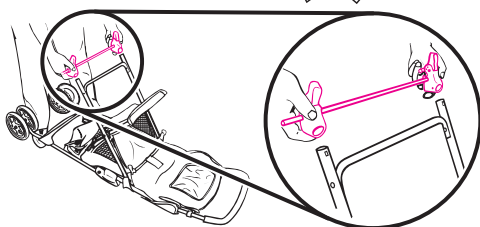

Brake levers point toward rear of stroller.

CHECK that rear axle is securely attached by pulling on brake assembly.

Leviers des freins vers l'arrière de la poussette.

ASSUREZ-VOUS que l'essieu arrière est attaché solidement en tirant sur l'assemblage du frein.

Las palancas del freno deben apuntar hacia la parte trasera del cochecito. **VERIFIQUE** que el eje trasero esté bien conectado tirando del equipo de frenos.

Rear Wheels • Les roues arrière • Las ruedas traseras



2X

Wheel styles may vary

Les roues peuvent varier

Los estilos de las ruedas pueden variar



2X

On certain models

Sur certains modèles

En ciertos modelos

BEFORE attaching wheel: Be sure to place stroller on top of a piece of card board or some other protective cover to prevent any damage to floor.

Place wheel on rear axle, and set the cap in place. Tap cap onto axle with hammer. **CHECK** that wheel is secure by pulling on it.

AVANT de fixer la roue: Assurez-vous de placer la poussette sur un morceau de carton ou un autre revêtement de protection pour prévenir tout dégât au plancher.

Remplacez la roue sur l'essieu arrière, et fixez le capuchon en place. Abaissez le capuchon sur l'essieu avec un marteau. **VÉRIFIEZ** que cette roue est solide en la tirant.

ANTES de instalar la rueda: Asegúrese de poner el cochecito sobre un pedazo de cartón o algún otro material de protección para prevenir dañar el piso.

Coloque la rueda en el eje trasero y fije el tapacubos en su lugar. Coloque el tapacubos en el eje golpeando suavemente con un martillo. **ASEGÚRESE** que la rueda esté segura tirando de ella.

5

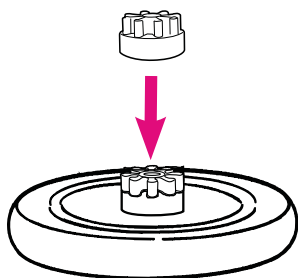

Firmly attach hub adapter onto wheel.

Attachez fermement l'adaptateur du moyeu sur la roue.

Conecte el adaptador del cubo firmemente a la rueda.



2X

6

Cap
Capuchon
Tapacubos

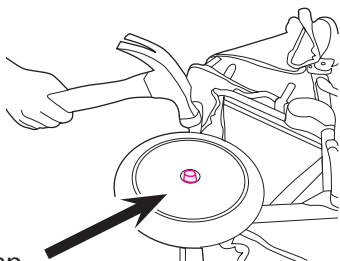

2X

6a

On certain models
Sur certains modèles
En ciertos modelos

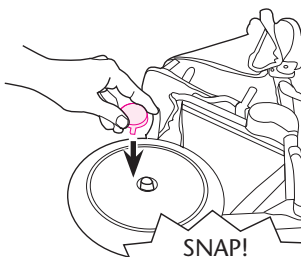

SNAP!
ENCLENCHEZ!
¡RUIDO!

Parent's Tray • Le plateau pour adulte • La bandeja para padres

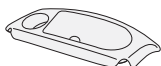

Styles may vary

Modèles peuvent varier

Los estilos pueden variar

7

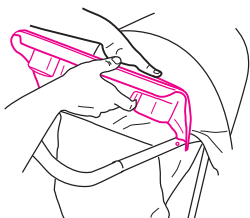

- Remove screws from frame.
- Snap tray to stroller.
- Reinsert screws.

- Enlevez les vis de l'armature.
- Enclenchez le plateau à la poussette.
- Ré-insérez les vis.

8

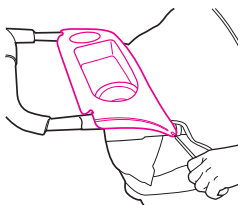

- Saque los tornillos del armazón.
- Trabe la bandeja al cochecito.
- Vuelva a instalar los tornillos.

Child's Tray • Le plateau pour enfant • Bandeja para niños

⚠WARNING

Always secure your child with the seat belt. The tray is not a restraint device. Do not lift the stroller by the tray. Use care when snapping the tray on the stroller with a child in the stroller.

⚠MISE EN GARDE

Toujours attaché votre enfant avec la ceinture de retenue. Le plateau pour enfant n'est pas un dispositif de retenue. Ne pas soulever la poussette par le plateau. Faites bien attention lorsque vous enclencher le plateau à la poussette quand l'enfant est dans la poussette.

⚠ADVERTENCIA

Proteja siempre a su niño con el cinturón de seguridad. La bandeja para niños no es un dispositivo de seguridad. No levante el cochecito agarrándolo de la bandeja. Use cuidado cuando traba la bandeja en el cochecito si el niño está sentado en el cochecito.



Styles may vary

Modèles peuvent varier

Los estilos pueden variar

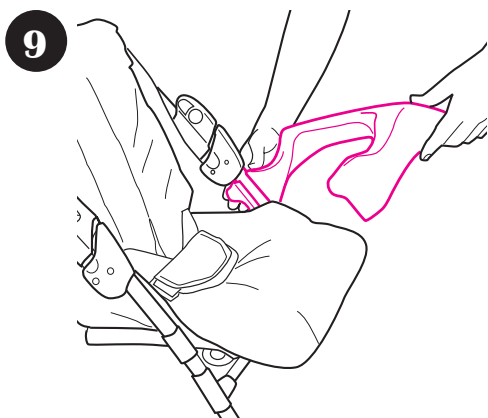

To Secure Child • Attacher l'enfant

• Para asegurar al niño

Your stroller will have one of the following seat belts:

Votre poussette aura une des ceintures de retenue suivantes:

Su cochecito incluirá uno de los siguientes cinturones de seguridad:

10

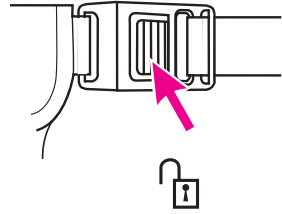
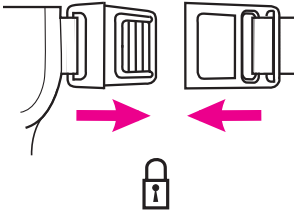

OR/OU/O

11

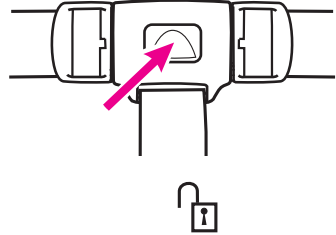
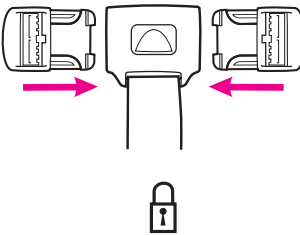

OR/OU/O

5 Point Harness • Harnais à 5 point • Arnés de 5 puntos

12

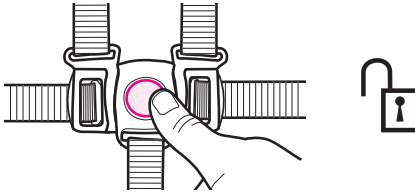

13

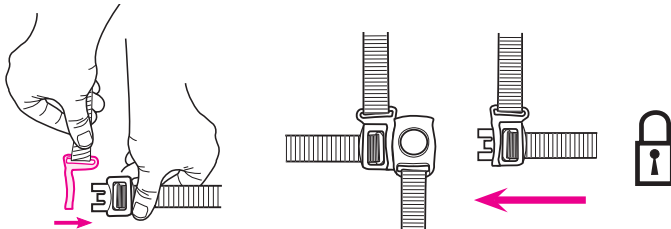
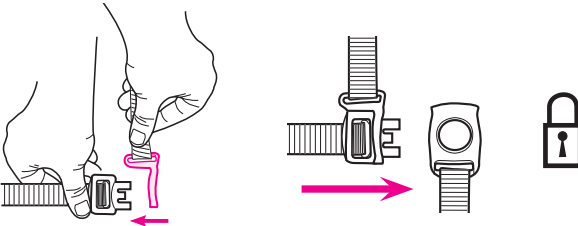

14

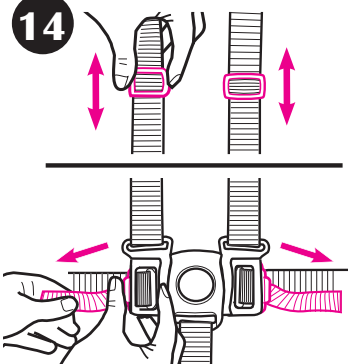

Use slide adjuster at shoulder and waist for tighter adjustment. To change shoulder harness slots, see page 18.

Utilisez le régulateur coulissant à l'épaule et à la taille pour un ajustement plus précis. Pour changer des fentes de harnais d'épaule voir la page 18.

Use el ajuste deslizable en el hombro y la cintura para hacer ajustes más apretado. Para cambiar ranuras del arnés del hombro vea la página 18.

3 Point Buckle • Boucle à 3 point • Hebilla de 3 puntos

15

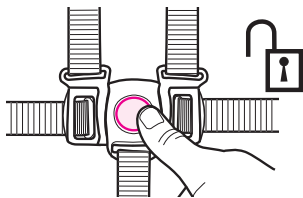

To convert to 3-pt harness.

Pour convertir en harnais 3-points.

Para convertirlo en un arnés de 3 puntos.

16

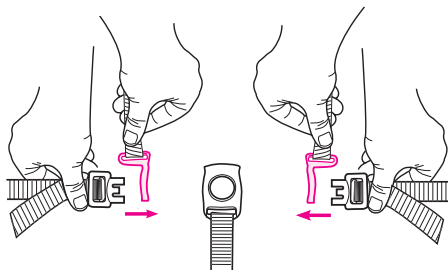

17

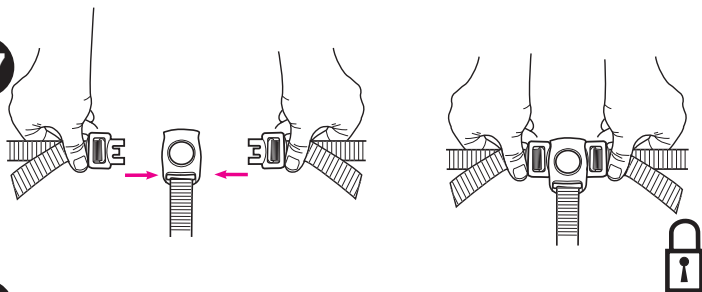

18

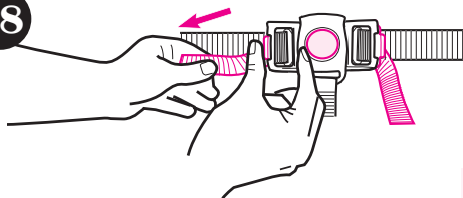

Use slide adjuster at waist for tighter adjustment.

Utilisez le régulateur coulissant à la taille pour un ajustement plus précis.

19

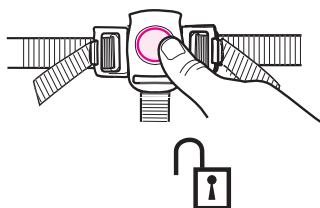

To Change Shoulder Harness Slots

- Pour changer des dents de harnais d'épaule
- Para cambiar ranuras del arnés del hombro

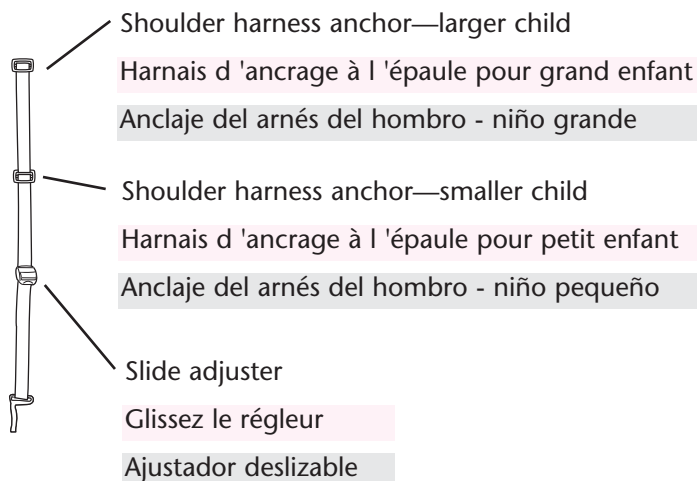

20

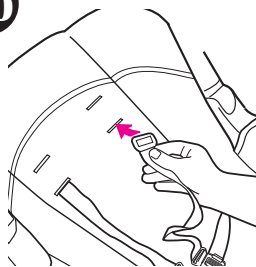

Use either shoulder harness anchor in the slots that are closest to child's shoulder height.

Use slide adjuster for further adjustment.

Utilisez l'un ou l'autre des harnais d'ancrage à l'épaule dans les fentes qui sont les plus proches de la hauteur de l'épaule de l'enfant.

Utilisez le régleur pour plus d'ajustement.

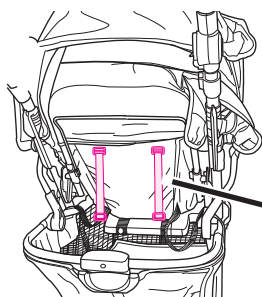

Use uno de los anclajes del arnés del hombro en las ranuras que estén más cerca a la altura del hombro del niño.

Use el ajustador deslizable para lograr ajustes adicionales.

Excess strap—smaller child

Excédent de courroie pour petit enfant

Correa adicional - niño pequeño

Brakes • Les freins • Los frenos

⚠WARNING

Always apply both brakes. Check that brakes are on by trying to push stroller.

⚠MISE EN GARDE

Toujours utiliser les deux freins. Vérifiez que les freins fonctionnent en essayant de pousser la poussette.

⚠ADVERTENCIA

Siempre use ambos frenos. Inspeccione los frenos tratando de empujar el cochecito.

21

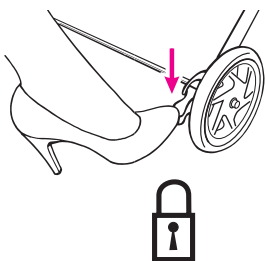

22

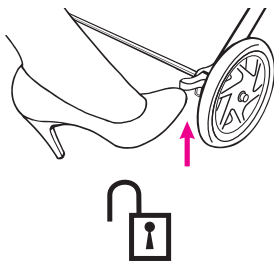

Swivel Wheels • Les roues pivotantes • Las ruedas giratorias

23

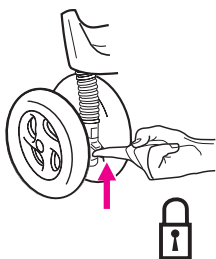

Front swivel wheels lock for use on uneven surfaces such as grass, stones or gravel.

Les roues pivotantes avant se barrent pour un usage sur les surfaces irrégulières tel que le gazon, les cailloux ou le gravier.

24

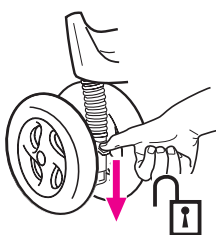

Las ruedas giratorias delanteras se traban para el uso en superficies desparejas tales como césped, piedras o grava.

To Recline Seat • Pour incliner le siège • Para reclinar el asiento

⚠WARNING

Fabric caught in the latches may prevent them from locking. When returning seat to upright position, do not allow fabric to be pinched in the latch.

When making adjustments to the stroller seat, make sure child's head, arms, and legs are clear of moving seat parts and stroller frame.

⚠MISE EN GARDE

Du tissu coincé dans les loquets peut empêcher ceux-ci de barrer. Lorsque vous remettez le siège en position verticale, évitez de coincer le tissu dans les loquets.

Lorsque vous faites des ajustements au siège de la poussette, s'assurer que la tête de l'enfant, les bras, et les jambes soient dégagés des pièces du siège en mouvement et de l'armature de la poussette.

⚠ADVERTENCIA

La tela que se agarre a las trabas podría prevenir que las mismas funcionen. Cuando vuelve a poner el asiento en la posición vertical, no deje que la tela se agarre en la traba.

Cuando realiza ajustes al asiento del cochecito, asegúrese que la cabeza, brazos y piernas del niño están lejos de las piezas del asiento que se mueven y del armazón del cochecito.

25

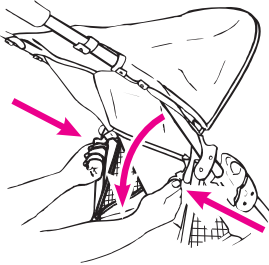

26

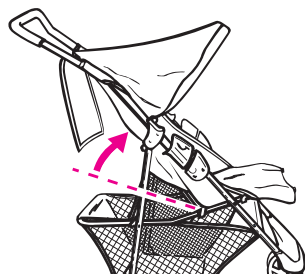

To Adjust Handle (on certain models)

- Pour ajuster le guidon (sur certains modèles)
- Para ajustar la manija (sur ciertos modelos)

27

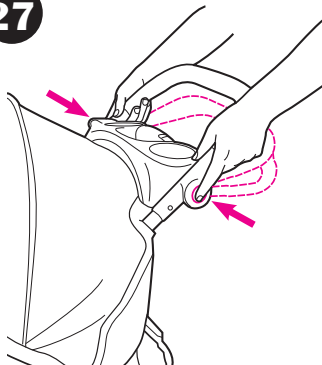

Choose from three handle positions.

Choisissez une des trois positions du guidon.

Elija una de las tres posiciones para la manija.

To Lower Basket (on certain models)

- Pour abaisser le panier (sur certains modèles)
- Para bajar la canasta (sur ciertos modelos)

28

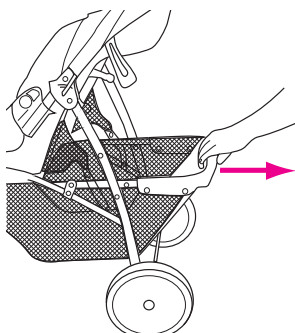

Pull basket tube **out** to lower basket.

Retirez le tube du panier pour abaisser.

Jale el tubo de la canasta para bajar la canasta.

29

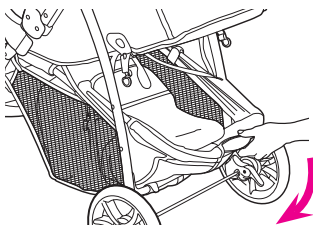

To Fold Stroller • Plier la poussette

• Para plegar el cochecito

Before folding stroller: 1) adjust seat back to reclined position, 2) apply brakes.

Avant de replier la poussette: 1) ajuster le dossier à la position inclinée, 2) appliquez les freins.

Antes de plegar el cochecito: 1) ajuste el respaldo del asiento en la posición reclinada, 2) active los frenos.

30

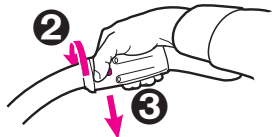
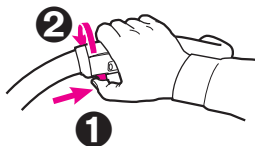

31

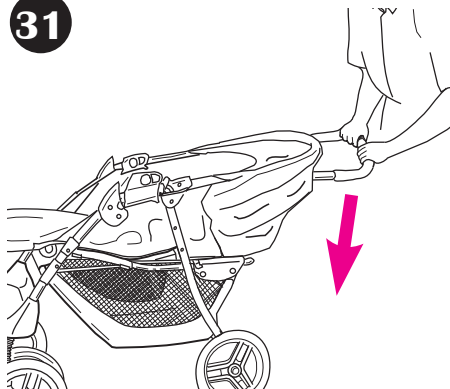

32

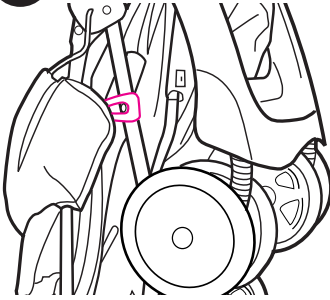

When stroller is completely folded, storage latch will engage automatically.

Lorsque la poussette est complètement repliée, le loquet de rangement s'engagera automatiquement.

Cuando el cochecito está totalmente plegado, la traba de seguridad se activará automáticamente.

To Attach Graco® Infant Car Seat
• **Pour fixer le dispositif de retenue pour bébé Graco®**
• **Cómo instalar el asiento de automóvil para bebé Graco®**

For models that do not come with an infant car seat one may be purchased separately. You **MUST** use the elastic straps shown in step 34. If you do not have a strap, contact Customer Service to purchase one before using the infant car seat with the stroller.



⚠WARNING Use only a Graco® SnugRide® Classic Connect™ car seats with this travel system. (Not intended for use with SnugRide® Click Connect™, AUTOBABY (Europe only) and ASSURA infant car seats.) If unsure of the model or for more information please call Graco's customer service number: 1-800-345-4109. Improper use of this stroller with other manufacturers' car seats may result in serious injury or death. Read the manual provided with your Graco car seat before using it with your stroller.

- Always secure your child with the car seat harness when using the car seat in the stroller. If your child is already in the car seat, **check that the child is secured with the harness.**

Pour les modèles qui n'ont pas un porte-bébé, vous pouvez en acheter un séparément. Vous **DEVEZ** utiliser les courroies élastiques illustrée à l'étape 34. Si vous n'avez pas de courroie, communiquez avec le service à la clientèle pour en obtenir une avant d'utiliser le porte-bébé avec la poussette.

⚠MISE EN GARDE Utilisez uniquement un dispositif de retenue pour enfant SnugRide® Classic Connect™ de Graco® avec ce système de voyage. (Non conçu pour utiliser avec les dispositifs de retenue pour nourrisson SnugRide® Click Connect™, AUTOBABY (Europe seulement) et ASSURA.) En cas de doute au sujet du modèle ou pour obtenir plus de renseignements, veuillez communiquer avec le service à la clientèle de Graco au 1-800-345-4109. Tout mauvais usage de cette poussette avec un siège d'auto d'une autre marque peut occasionner des blessures sérieuses ou mortelles. Lire le manuel d'utilisation fourni avec le porte-bébé Graco avant de l'utiliser avec cette poussette.

- Toujours attacher votre enfant avec le harnais du porte-bébé quand vous l'utilisez avec la poussette. Si votre enfant est déjà dans le porte-bébé, **assurez-vous que l'enfant est attaché avec le harnais.**

En los modelos que no incluyen un asiento para automóvil, se puede comprar uno por separado. Usted **DEBE** usar las correas elásticas que se ilustra en el paso 34. Si no tiene una cinta, comuníquese con Servicio al Cliente para recibir una **antes** de usar el transportador del bebé con el cochecito.

⚠ADVERTENCIA Use solamente los asientos infantiles para automóviles SnugRide® Classic Connect™ de Graco® en este sistema de viaje. (No debe usarse con SnugRide® Click Connect™, AUTOBABY (Europa solamente) y asientos de automóvil para bebé ASSURA.) Si no está seguro del modelo o para obtener más información, por favor llame al número de servicio al cliente de Graco: 1-800-345-4109. El uso inadecuado de este cochecito con asientos para automóvil de otros fabricantes podría resultar en lesiones serias o la muerte. Lea el manual incluido con su transportador Graco antes de usarlo con su cochecito.

- Asegure siempre a su niño con el arnés del transportador cuando usa el transportador en el cochecito. Si su niño ya está en el transportador, **verifique que esté asegurado con el arnés.**

33

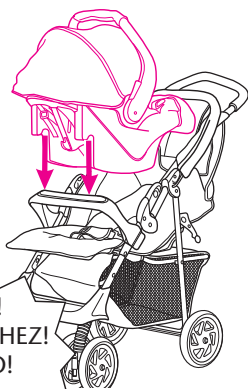

SNAP!
ENCLENCHEZ!
¡RUIDO!

- Recline the stroller seat back to its lowest position.
- Position mounting notches over tray. Push down on car seat until the attachment latch snaps into tray.
- Incliner le siège de la poussette en position la plus basse.
- Placez les encoches du montant sur le plateau. Abaissez le dispositif de retenue pour enfant jusqu'à ce que le loquet d'attachement s'enclenche dans le plateau.
- Recline el asiento del cochecito hacia atrás hasta la posición más baja.
- Coloque las ranuras de montaje sobre la bandeja. Empuje hacia abajo el asiento para automóvil hasta que la traba de seguridad se trabe en la bandeja.

34

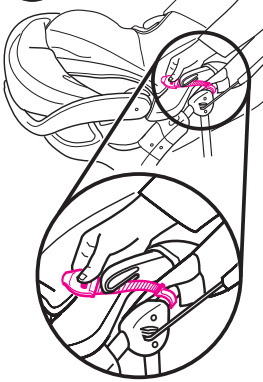

- Pull elastic strap through vehicle belt hook on one side of the infant car seat.
- **Check that infant car seat is securely attached by pulling up on it.**

• Tirez la courroie élastique à travers du crochet de la ceinture du véhicule sur un côté du dispositif de retenue pour enfant.

- **Assurez-vous que le dispositif de retenue pour enfant est attaché solidement en tirant vers le haut.**

• Tire la correa elástica a través de los ganchos de la cinta del vehículo en un costado del asiento para automóvil.

- **Verifique que el asiento para automóvil esté conectado con firmeza tirando hacia arriba.**

35

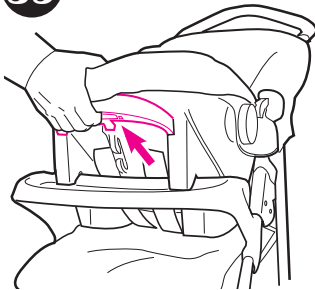

- **To remove infant car seat:** remove elastic strap from vehicle belt hook, squeeze release handle at back of car seat, and lift car seat out of the stroller.

• **Pour enlever le dispositif de retenue pour enfant:** enlevez la courroie élastique du crochet de la ceinture du véhicule, pressez la poignée de déclenchement derrière le dispositif de retenue pour enfant, et soulevez le dispositif de retenue pour enfant hors de la poussette.

• **Para sacar el asiento para automóvil:** saque las cintas elásticas del gancho del cinturón del vehículo, apriete la manija de liberación en la parte trasera del transportador, y evante el asiento para automóvil del cochecito.

Care and Maintenance

- **TO CLEAN SEAT COVER**, Refer to your care tag on your seat pad for washing instructions. NO BLEACH.
- **TO CLEAN STROLLER FRAME**, use only household soap and warm water. NO BLEACH OR DETERGENT.
- **FROM TIME TO TIME CHECK YOUR STROLLER** for loose screws, worn parts, torn material or stitching. Replace or repair the parts as needed. Use only Graco replacement parts.
- **EXCESSIVE EXPOSURE TO SUN OR HEAT** could cause fading or warping of parts.
- **IF STROLLER BECOMES WET**, open canopy and allow to dry thoroughly before storing.
- **IF WHEEL SQUEAKS**, use a light oil (e.g., WD-40, 3-in-1, or sewing machine oil). It is important to get the oil into the axle and wheel assembly as illustrated.
- **WHEN USING YOUR STROLLER AT THE BEACH** completely clean your stroller afterward to remove sand and salt from mechanisms and wheel assemblies.

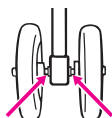

Soins et entretien

- **POUR NETTOYER LE COUVRE-SIÈGE**, consulter les directives de lavage sur l'étiquette d'entretien du coussin. NE PAS UTILISER DE JAVELLISANT.
- **POUR NETTOYER L'ARMATURE DE LA POUSSETTE**, utilisez un savon de ménage et de l'eau tiède. PAS D'EAU DE JAVEL OU DÉTERGENT.
- **DE TEMPS EN TEMPS, VÉRIFIEZ VOTRE POUSSETTE** pour des vis desserrées, pièces usagées, tissu ou couture déchiré. Remplacez ou réparez ces pièces si nécessaire. Utilisez seulement les pièces de remplacement Graco.
- **UNE EXPOSITION PROLONGÉE AU SOLEIL** peut provoquer une décoloration prématurée du tissu et du plastique.
- **SI LA POUSSETTE EST MOUILLÉE**, ouvrez le baldaquin et laissez sécher complètement avant l'entreposage.
- **SI LES ROUES GRINCENT**, utilisez une huile légère (i.e. WD-40, 3 dans 1, ou bien une huile pour machine à coudre). Il est important de déposer l'huile dans l'essieu de la roue.
- **LORSQUE VOUS UTILISEZ VOTRE POUSSETTE À LA PLAGE**, prenez soin de bien la nettoyer après l'usage afin d'enlever le sable et le sel du mécanisme et des roues.

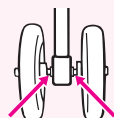

Cuidado y mantenimiento

- **PARA LIMPIAR LA FUNDA DEL ASIENTO**, Consulte la etiqueta de cuidado de la almohadilla del asiento para obtener las instrucciones para el lavado. **NO USE BLANQUEADOR.**
- **PARA LIMPIAR EL ARMAZÓN DEL COCHECITO**: usar solamente jabón de uso doméstico y agua tibia. **NO USE CLORO O DETERGENTE.**
- **DE VEZ EN CUANDO, INSPECCIONE EL COCHECITO** para determinar si hay tornillos flojos, piezas gastadas, material o costuras rotas. Cambie o repare las piezas según sea necesario. Use solamente repuestos marca Graco.
- **EL CONTACTO EXCESIVO CON EL SOL** o el calor podría causar que se destiña o se tuerzan algunas piezas.
- **SI EL COCHECITO SE MOJA**, abra la capota y déjelo secar completamente antes de guardarlo.
- **SI LAS RUEDAS HACEN RUIDO**, use un aceite liviano (por ej., WD-40, 3-en-1, o aceite para máquinas de coser). Es importante hacer penetrar el aceite en el eje y equipo de la rueda como se ilustra.
- **CUANDO USA EL COCHECITO EN LA PLAYA**, limpie el cochecito completamente después para sacar la arena y la sal de los mecanismos y equipos de las ruedas.

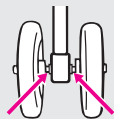

Notes • Notas

Notes • Notas

Replacement Parts • Warranty Information (USA)

Pièces de rechange

• Renseignements sur la garantie (au Canada)

Piezas de repuesto • Servicio de la garantía (EE.UU.)

To purchase parts or accessories or for warranty information in the United States, please contact us at the following:

Para comprar repuestos o accesorios o para el servicio de la garantía en los Estados Unidos, por favor comuníquese con nosotros en:

www.gracobaby.com

or/o

1-800-345-4109

To purchase parts or accessories or for warranty information in Canada, contact Elfe at /

Pour commander des pièces ou pour service sous garantie au Canada,

communiquez avec Elfe au:

1-800-667-8184

(Montréal : 514-344-3533 / Fax: 514-344-9296).

or/ou

www.elfe.net

Product Registration (USA)

Inscription de votre produit (au Canada)

Registro del producto (EE.UU.)

To register your Graco product from within the U.S.A. visit us online at www.gracobaby.com/productregistration or return registration card provided with your product. We currently do not accept product registrations from those living outside the United States of America.

Pour inscrire votre produit Graco aux États-Unis, visitez notre site Internet www.gracobaby.com/productregistration ou retrouver la carte d'enregistrement fournie avec le produit. Pour le moment nous n'acceptons pas d'inscriptions de produits des résidents hors des États-Unis.

Para registrar su producto Graco desde dentro de los EE.UU., visítenos en línea en www.gracobaby.com/productregistration o envíe la tarjeta de registro provista con su producto. Actualmente no aceptamos registros de los productos de quienes viven fuera de los Estados Unidos de América.