



SnugRider® Elite

**Owner's Manual • Manuel d'utilisateur
• Manual del propietario**

www.gracobaby.com

**ONLY USE A Graco® SnugRide®, SnugRide® 30,
SnugRide® 32, SnugRide® 35, SnugRide®
Click Connect™ or INFANT SafeSeat™ car seat
with this product.**

**UTILISER UNIQUEMENT UN PORTE-BÉBÉ SnugRide®,
SnugRide® 30, SnugRide® 32, SnugRide® 35,
SnugRide® Click Connect™ ou SafeSeat™ de
Graco® avec ce produit.**

**USE SOLAMENTE UN TRANSPORTADOR SnugRide®,
SnugRide® 30, SnugRide® 32, SnugRide® 35,
SnugRide® Click Connect™ o SafeSeat™ e Graco®
con este producto.**

WARNING

Failure to follow these warnings and the assembly instructions could result in serious injury or death.

- **PLEASE SAVE OWNER'S MANUAL FOR FUTURE USE.**
- **NEVER LEAVE CHILD UNATTENDED.** Always keep child in view while in the product.
- **ADULT ASSEMBLY REQUIRED.**
- **AVOID SERIOUS INJURY** from falling or sliding out. Always use infant car seat harness. After fastening buckles, adjust belts to get a snug fit around your child.
- **AVOID FINGER ENTRAPMENT:** Use care when folding and unfolding the product. Be certain the product is fully erected and latched before allowing your child near the product.
- **NEVER USE THIS PRODUCT ON STAIRS OR ESCALATORS.** You may suddenly lose control of the product or your child may fall out. Also, use extra care when going up or down a step or curb.
- **PRODUCT TO BE USED** only at walking speed. Product not intended for use while jogging, skating, etc.
- **TO PREVENT TIPPING,** do not place more than 1 lb (.45 kg) on each parent tray.
- **TO AVOID BURNS,** never put hot liquids in the parent's tray.
- **DO NOT** use storage basket as a child carrier.
- **TO PREVENT A HAZARDOUS, UNSTABLE CONDITION,** never place purses, shopping bags, parcels or accessory items on the handle or canopy.
- **TO PREVENT A HAZARDOUS, UNSTABLE CONDITION,** do not place more than 10 lbs (4.5kg) in the storage basket.
- **DO NOT** allow your child to stand on the basket. It may collapse and cause injury.
- **NEVER ALLOW YOUR PRODUCT** to be used as a toy.
- **DISCONTINUE USING YOUR PRODUCT** should it become damaged or broken.
- **AVOID STRANGULATION.** DO NOT place items with a string around your child's neck, suspend strings from this product, or attach strings to toys.

WARNING

- **ONLY USE A GRACO[®] SNUGRIDE[®], SNUGRIDE[®] 30, SNUGRIDE[®] 32, SNUGRIDE[®] 35, SNUGRIDE[®] CLICK CONNECT[™] OR INFANT SAFESEAT[™] CAR SEAT** with this product. (Not intended for use with AUTOBABY, LOGICO S, JUNIORBABY and ASSURA infant car seats.
- **FALL HAZARD:** Always check that infant car seat is securely attached to frame by pulling up on the car seat.
- **IMPROPER USE** of this product with a car seat may result in serious injury or death. Read the manual provided with your Graco infant car seat before using it with your product.
- **SEE GRACO INFANT CARSEAT** owner's manual for maximum size of child.

MISE EN GARDE

Manquer de suivre ces avertissements et les instructions d'assemblage peut entraîner de sérieuses blessures ou un décès.

- **VEUILLEZ CONSERVER CE MANUEL DU PROPRIÉTAIRE POUR ÉVENTUELLEMENT VOUS Y RÉFÉRER.**
- **NE JAMAIS LAISSER UN ENFANT SANS SURVEILLANCE.** Toujours garder l'enfant à l'œil alors qu'il est assis dans ce produit.
- **DOIT ÊTRE ASSEMBLÉ PAR UN ADULTE.**
- **AFIN D'ÉVITER QUE L'ENFANT NE SE BLESSE GRAVEMENT** en tombant ou en glissant hors du siège : toujours utiliser le harnais du siège de retenue pour nourrisson. Après avoir attaché les boucles, régler les ceintures pour qu'elles s'ajustent parfaitement au corps de l'enfant.
- **AFIN D'ÉVITER LES DOIGTS COINCÉS :** Faire preuve de prudence au moment de plier ou déplier ce produit. S'assurer que le produit est entièrement déployé et verrouillé avant de permettre à l'enfant de s'en approcher.
- **NE JAMAIS UTILISER CE PRODUIT DANS DES ESCALIERS FIXES OU ROULANTS.** Il y a danger de perdre la maîtrise de ce produit ou que l'enfant en tombe. Porter également une attention particulière en montant ou descendant une marche ou une chaîne de trottoir.
- **CE PRODUIT DOIT ÊTRE UTILISÉ** seulement à des vitesses de marche. Non conçu pour utiliser en faisant du jogging, de la course, etc.
- **AFIN DE PRÉVENIR LES RISQUES DE BASCULEMENT,** ne pas placer plus de 0,45 kg (1 lb) dans les plateaux pour adulte.
- **POUR ÉVITER LES BRÛLURES,** ne jamais placer de liquide chaud dans un plateau pour adulte.
- **NE PAS** utiliser le porte-bagages pour transporter un enfant.
- **AFIN DE PRÉVENIR DES SITUATIONS DANGEREUSES D'INSTABILITÉ,** ne jamais placer de sacs à main ou de magasinage, de colis ou d'accessoires sur la poignée ou le baldaquin.
- **AFIN DE PRÉVENIR DES SITUATIONS DANGEREUSES D'INSTABILITÉ,** ne jamais placer plus de 4,5 kg (10 lb) dans le porte-bagages.
- **NE PAS PERMETTRE** à l'enfant de se tenir debout sur le porte-bagages. Il pourrait s'affaisser et causer des blessures.
- **NE JAMAIS PERMETTRE** qu'on se serve de ce **PRODUIT** comme jouet.
- **CESSER D'UTILISER CE PRODUIT** s'il est endommagé ou brisé.

MISE EN GARDE

- **AFIN D'ÉVITER LA STRANGULATION** : NE PAS mettre d'objets munis d'un cordon autour du cou d'un enfant, suspendre des cordons à ce produit ou attacher un cordon à un jouet.
- **UTILISER UNIQUEMENT UN PORTE-BÉBÉ SNUGRIDE[®], SNUGRIDE[®] 30, SNUGRIDE[®] 32, SNUGRIDE[®] 35, SNUGRIDE[®] CLICK CONNECT[™] OU SAFESEAT[™] DE GRACO[®] AVEC CE PRODUIT.** (Non conçu pour utiliser avec les sièges de retenue pour nourrisson AUTOBABY, LOGICO S, JUNIORBABY et ASSURA.
- **DANGER DE CHUTE** : **TOUJOURS** s'assurer que le siège de retenue pour bébé est solidement fixé au cadre en tirant sur le siège.
- **TOUT MAUVAIS USAGE** de ce produit avec un siège de retenue pour enfant peut occasionner des blessures sérieuses ou mortelles. Lire le manuel fourni avec le siège de retenue pour enfant Graco avant de l'utiliser avec ce produit.
- **CONSULTER LE MANUEL DU SIÈGE DE RETENUE POUR NOURRISSON GRACO** pour connaître la taille maximum de l'enfant.

ADVERTENCIA

Si no se obedecen estas advertencias y se siguen las instrucciones de montaje, podría resultar en lesiones graves o la muerte.

- **POR FAVOR, GUARDE EL MANUAL DEL DUEÑO PARA USO FUTURO.**
- **NUNCA DEJE AL NIÑO SOLO.** Mantenga al niño siempre a la vista cuando esté en el producto.
- **REQUIERE QUE LO ARME UN ADULTO.**
- **PREVENGA SERIAS LESIONES** de caídas o resbalos. Use siempre el arnés del asiento de automóvil para bebé. Después de ajustar las hebillas, ajuste las correas para obtener un calce apretado alrededor de su niño.
- **EVITE AGARRARLE LOS DEDOS:** Use cuidado cuando pliega y despliega el producto. Asegúrese de que el producto esté completamente armado y trabado antes de permitir que el niño se acerque al producto.
- **NUNCA USE ESTE PRODUCTO EN ESCALERAS O ESCALERAS MECÁNICAS.** Podría perder repentinamente el control del producto o el niño podría caerse. Además, use mucho cuidado cuando sube o baja un escalón o borde.
- **EL PRODUCTO DEBE USARSE SOLAMENTE CON LA MISMA VELOCIDAD DEL CAMINAR.** El producto no debe usarse para correr, patinar, etc.
- **PARA PREVENIR QUE SE CAIGA,** no ponga más de 1 libra (0,45 kg) en cada bandeja para padres.
- **PARA EVITAR QUEMADURAS,** nunca ponga líquidos calientes en la bandeja para padres.
- **NO USE** la canasta de almacenamiento como transportador para niños.
- **PARA PREVENIR UNA SITUACIÓN PELIGROSA E INESTABLE,** nunca ponga carteras, bolsas, paquetes o accesorios en la manija o capota.
- **PARA PREVENIR UNA SITUACIÓN INESTABLE** y peligrosa, no ponga más de 10 libras (4,5 kg) en la canasta de almacenamiento.
- **NO DEJE** que el niño se pare sobre la canasta. Podría desarmarse y causar lesiones.
- **NUNCA DEJE** que se use su producto como un juguete.
- **DEJE DE USAR SU PRODUCTO** en caso de que esté dañado o roto.
- **EVITE LA ESTRANGULACIÓN.** NO ponga artículos con un cordón alrededor del cuello del niño, suspenda cordones de este producto ni ponga cordones a los juguetes.

ADVERTENCIA

- **USE SOLAMENTE UN TRANSPORTADOR SNUGRIDE[®], SNUGRIDE[®] 30, SNUGRIDE[®] 32, SNUGRIDE[®] 35, SNUGRIDE[®] CLICK CONNECT[™] O SAFESEAT[™] DE GRACO[®] CON ESTE PRODUCTO.**

(No debe usarse con AUTOBABY, LOGICO S, JUNIORBABY y asientos de automóvil para bebé ASSURA.)

- **PELIGRO DE CAÍDAS:** Verifique siempre que el asiento de automóvil para bebé esté sujetado apretadamente al armazón tirando del asiento de automóvil para arriba.
- **EL USO INADECUADO** de este producto con un asiento para automóvil podría resultar en lesiones serias o la muerte. Lea el manual incluido con su asiento para automóvil Graco antes de usarlo con su producto.
- **VEA EL MANUAL DEL DUEÑO DEL ASIENTO DE AUTOMÓVIL GRACO** para bebé para determinar el máximo tamaño del niño.

Parts List • Liste des pièces • Teile Liste

CHECK that you have all the parts shown **BEFORE** assembling your product. If any parts are missing, call Customer Service.

S'ASSURER d'avoir toutes les pièces illustrées **AVANT** d'assembler ce produit. En cas de pièces manquantes, appeler le service à la clientèle.

VERIFIQUE que tiene todas las piezas ilustradas **ANTES** de armar su producto. Si falta alguna pieza, llame a Servicio al Cliente.

No tools required.

Aucun outil requis.

No herramientas necesarias.

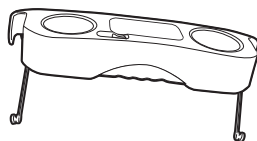
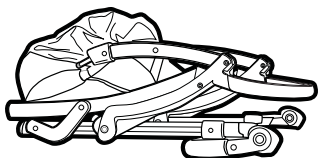

2x



Parents Tray and Fold Mechanism

- Le plateau pour adulte et le mécanisme pour pliage • La bandeja para y el mecanismo de plegar

The parent's tray includes the mechanism for unfolding or folding the stroller. You should locate the following parts before attaching it: Tabs on each end secure the tray to the stroller handle. The release button and grip are the parts you will use to do the folding. Plastic straps will be hidden, but they actually fold the stroller.

Le plateau pour adulte renferme le mécanisme qui permet de plier et de déplier la poussette. Vous devriez localiser les pièces suivantes avant de l'attacher: Les onglets sur chaque extrémité fixent le plateau au guidon de la poussette. Le bouton de dégagement et l'empoigne sont les pièces que vous utiliserez pour plier. Les courroies de plastique seront cachées, mais elles sont en fait utiliser pour plier la poussette.

La bandeja para padres incluye el mecanismo para plegar y desplegar el cochecito. Debe ubicar las piezas siguientes antes de conectarla: Las lengüetas de cada lado conectan la bandeja a la manija del cochecito. Usará el botón y la empuñadura para plegar el cochecito. Las correas de plástico se mantendrán ocultas, pero ayudarán a cerrar el cochecito.

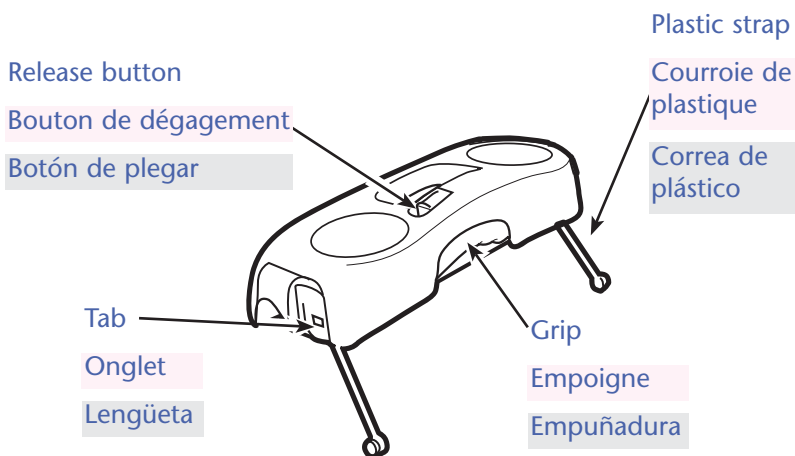

Before assembly be sure to place stroller on top of a piece of cardboard or other protective cover to prevent damage to floor surface.

Avant le montage, s'assurer de placer la poussette sur un support, un carton ou une housse protectrice pour prévenir les dommages à la surface du lancher.

Antes de armarlo, tenga la seguridad de poner el cochecito arriba de un pedazo de cartón u otro tipo de protección para prevenir el daño a la superficie del piso.

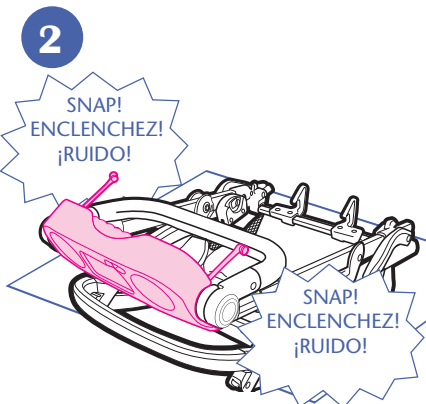
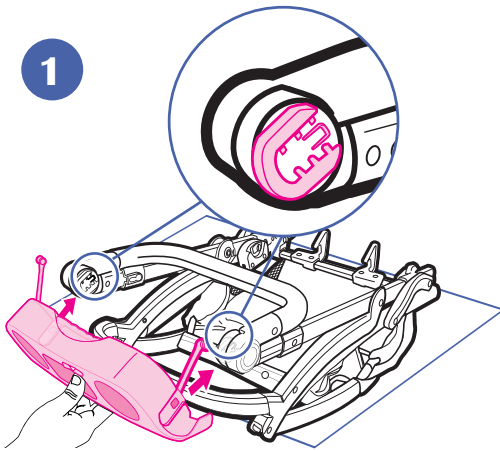

CHECK that parent's tray is securely attached by pulling on parent's tray.

VÉRIFIER que le plateau pour parent est bien attaché en tirant sur le plateau.

VERIFIQUE que la bandeja para padres esté bien conectada, tirando de la misma.

3

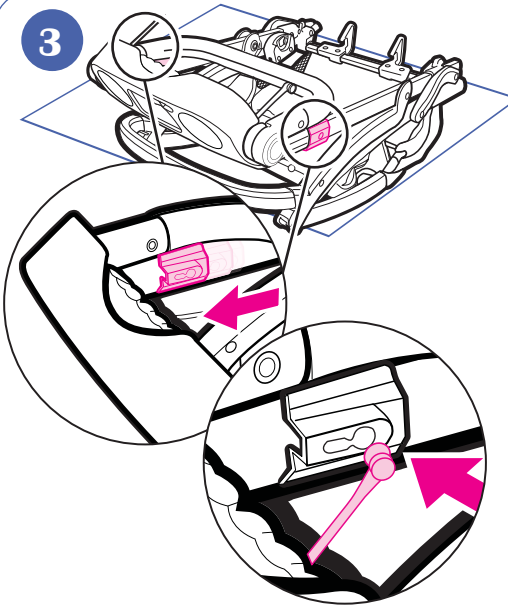

Pull up on sliding sleeves on stroller handle and insert ends of plastic straps.

Tirer sur les manchons coulissants situés sur la poignée de la poussette et insérer les extrémités des courroies de plastique.

Tire hacia arriba las mangas deslizantes de la manija del cochecito e inserte los extremos de las correas de plástico.

4A

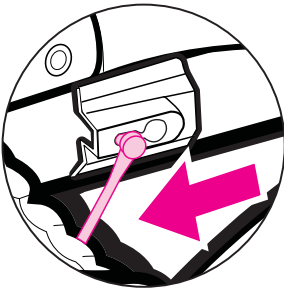

Slide sleeves back down and pull plastic straps all the way as in figure 4A; **DO NOT** leave straps as shown in 4B. Attaching plastic straps may unlatch stroller. Check that stroller is all the way open before continuing.

Redescendre les manchons et tirer entièrement les courroies de plastique tel qu'illustré à la figure 4A; **NE PAS** laisser les courroies comme sur l'illustration 4B. En attachant les courroies de plastique, vous risquez de déverrouiller la poussette. Vérifiez que la poussette est ouverte complètement avant de continuer.

4B

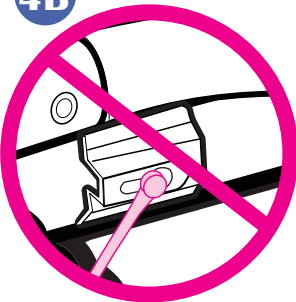

Deslice las mangas hacia abajo y tire las correas de plástico todo lo posible como se indica en la figura 4A; **NO** deje las correas como se muestra en 4B. La conexión de las correas de plástico puede desenganchar el cochecito. Verifique que el cochecito esté completamente abierto antes de continuar.

To Open • Ouvrir • Abrir

5

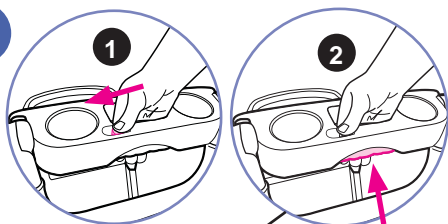

First push release button, **then** squeeze grip.

Premièrement pressez le bouton de dégagement et **ensuite** serrez l'empuñadura.

Primero, apriete el botón de soltar y **luego** apriete la empuñadura.

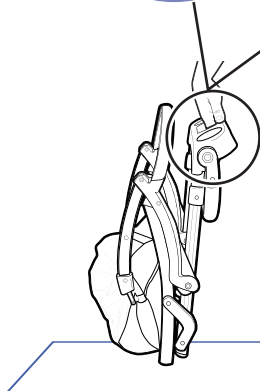

6

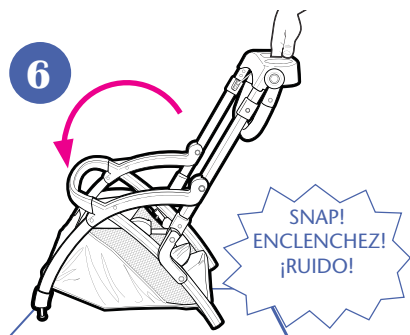

Check that stroller is completely latched open before continuing.

Vérifiez que la poussette est complètement dépliée avant de continuer.

Verifique que el cochecito esté completamente abierto antes de continuar.

7

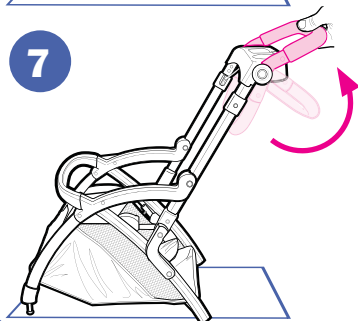

Rotate handle up from storage position by pushing in buttons.

Faire pivoter la poignée vers le haut à partir de sa position de rangement en repoussant les boutons.

Gire la manija hacia arriba de la posición de almacenamiento oprimiendo los botones.

Basket • Le panier • La canasta

8

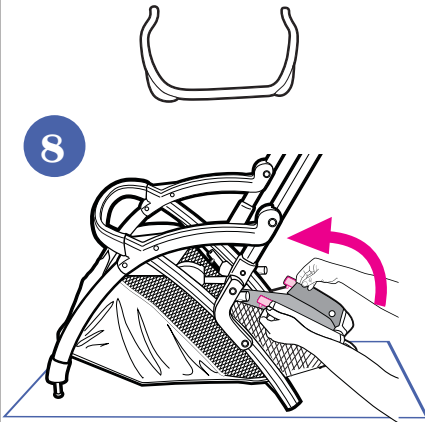

Lift basket tube up.

Soulever le tube du panier.

Levante el tubo de la canasta hacia arriba.

8a

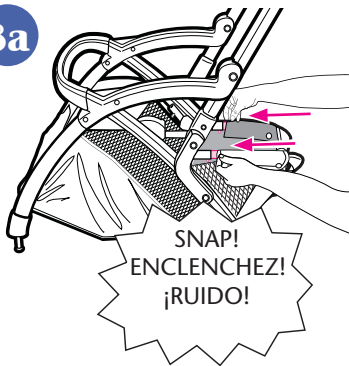

Push tube into holes as shown until you hear buttons click into place.

Pousser le tube dans les ouvertures tel qu'illustré, jusqu'à ce que les boutons s'enclenchent en place.

Empuje el tubo por los agujeros como se indica hasta que escuche que los botones se trabaron en su lugar.

9

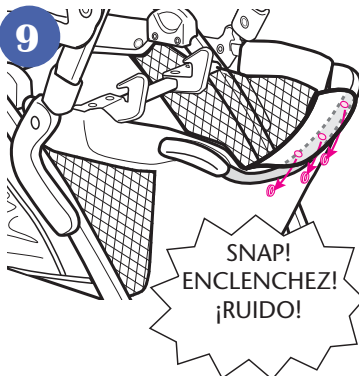

Fasten snaps.

Attacher les boutons-pressure.

Sujete las trabas.

Rear Wheels • Les roues arrière • Las ruedas traseras



10

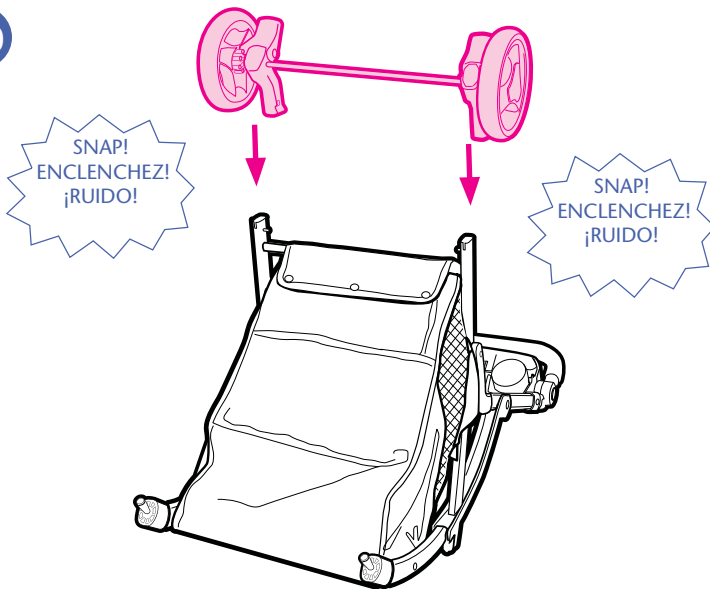

After snapping on rear axle, **check** that rear axle is securely attached by pulling on wheels.

Après avoir enclenché l'essieu arrière, **assurez-vous** que l'essieu arrière est attaché solidement en tirant sur les roues.

Después de conectar el eje trasero, **verifique** que el eje trasero esté bien conectado tirando las ruedas.

Front Wheels • Les roues avant • Las ruedas delanteras



2X

11

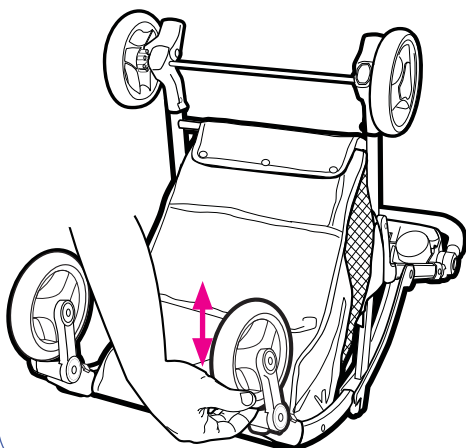
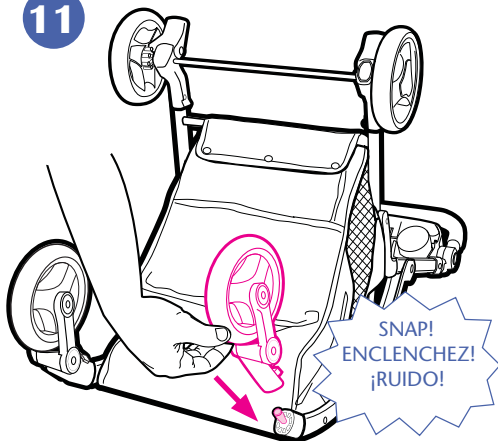

CHECK that wheels are securely attached by pulling on wheel assemblies.

ASSUREZ-VOUS que les roues sont attachées solidement en tirant sur les assemblages de roue.

VERIFIQUE que las ruedas estén bien contactadas, tirando de los montajes de las ruedas.

Brakes • Les freins • Los frenos

⚠ WARNING

Always apply both brakes. Check that brakes are on by trying to push stroller.

⚠ MISE EN GARDE

Toujours utiliser les deux freins. Vérifiez que les freins fonctionnent en essayant de pousser la poussette.

⚠ ADVERTENCIA

Siempre use ambos frenos. Inspeccione los frenos tratando de empujar el cochecito.

12

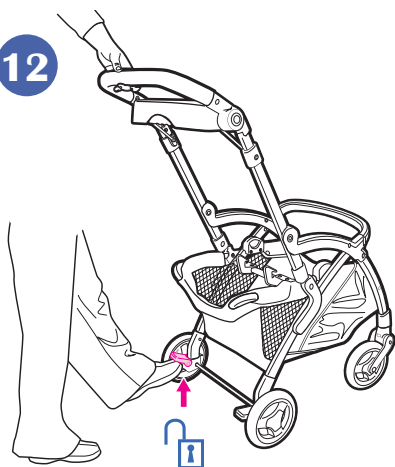

13



Basket • Le panier • La canasta

14



15



To Fold • Plier • Plegar

16

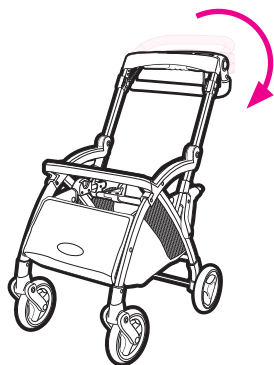
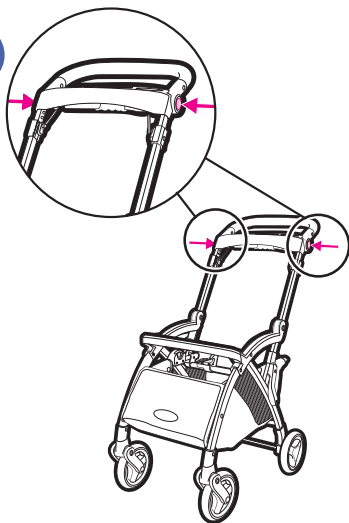

17

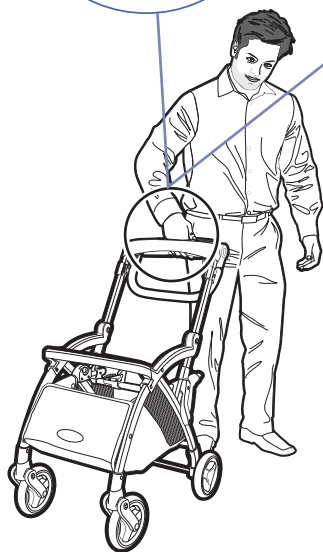
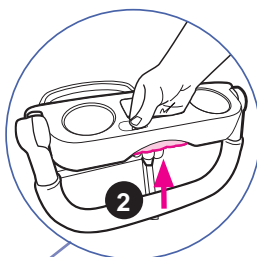
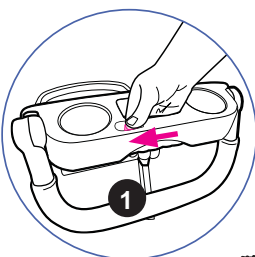

Before folding, remove infant car seat (sold separately), and lock wheels.

Avant de replier la poussette, retirer le siège de retenue pour enfant (vendu séparément) et verrouiller les roues.

Antes de plegarlo, saque el asiento para automóvil (se vende por separado) y trabe las ruedas.

18

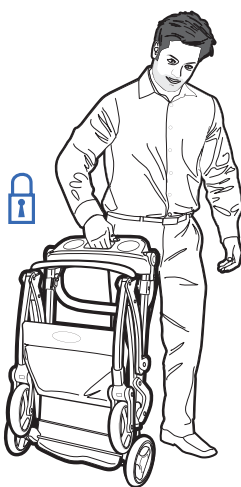
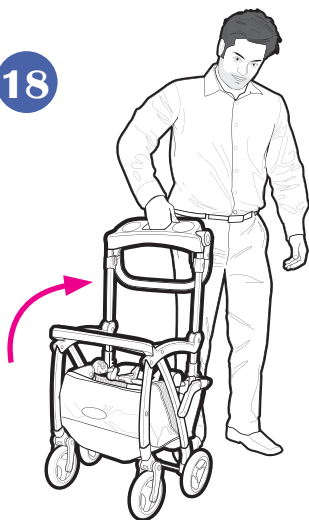

To Attach Graco® Infant Car Seat

- Pour fixer le siège de retenue pour nourrisson Graco®
- Para instalar el asiento de automóvil para bebé Graco®

▲WARNING Use only a Graco® SnugRide®, SnugRide® 30, SnugRide® 32, SnugRide® 35, SnugRide® Click Connect™ or Infant SafeSeat™

car seat with this product. (Not intended for use with AUTOBABY, LOGICO S, JUNIORBABY and ASSURA infant car seats.) Improper use of this product with a car seat may result in serious injury or death. Read the manual provided with your Graco car seat before using it with your product.



- Always secure your child with infant car seat harness when using the car seat in the product. If your child is already in the car seat, **check that the child is secured with the harness.**

▲MISE EN GARDE Utilisez uniquement un siège de retenue pour enfant SnugRide®, SnugRide® 30, SnugRide® 32, SnugRide® 35, SnugRide® Click Connect™ ou SafeSeat™ de Graco® avec ce produit. (Non conçu pour utiliser avec les sièges de retenue pour nourrisson AUTOBABY, LOGICO S, JUNIORBABY et ASSURA.) Tout mauvais usage de ce produit avec un siège d'auto peut occasionner des blessures sérieuses ou mortelles. Lire le manuel fourni avec le siège de retenue pour enfant Graco avant de l'utiliser avec ce produit.

- Toujours attacher l'enfant avec le harnais du siège de retenue lorsqu'il est utilisé avec ce produit. Si l'enfant est déjà installé dans le siège de retenue pour enfant, **s'assure qu'il est bien attaché avec le harnais.**

▲ADVERTENCIA Use solamente los asientos infantiles para automóviles SnugRide®, SnugRide® 30, SnugRide® 32, SnugRide® 35, SnugRide® Click Connect™ o SafeSeat™ de Graco® con este producto. (No debe usarse con AUTOBABY, LOGICO S, JUNIORBABY y asientos de automóvil para bebé ASSURA.) El uso inadecuado de este producto con un asiento para automóvil podría resultar en lesiones serias o la muerte. Lea el manual incluido con su asiento para automóvil Graco antes de usarlo con su producto.

- Sujete siempre a su niño con el arnés del asiento para automóvil cuando usa el asiento para automóvil en el producto. Si su niño ya está en el asiento para automóvil, **verifique que esté sujetado con el arnés.**

19

Red attachment hook

Loquet rouge de
verrouillage

Traba roja de montaje

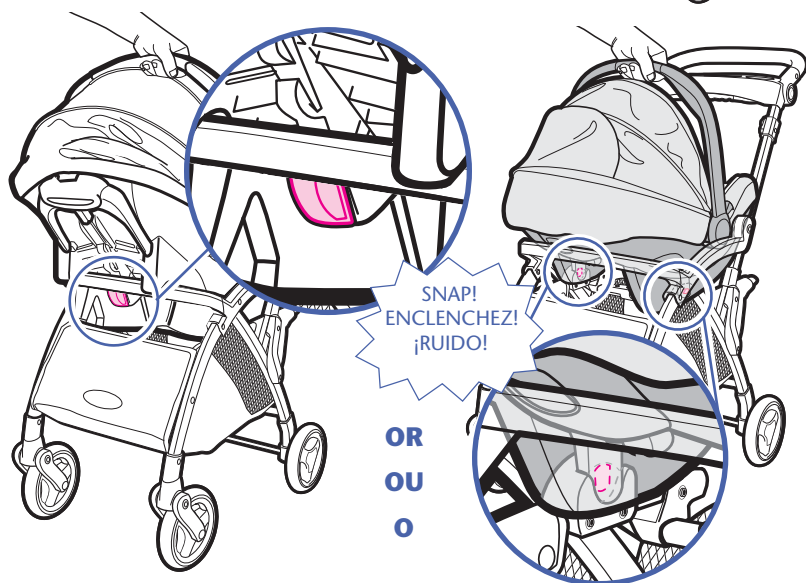
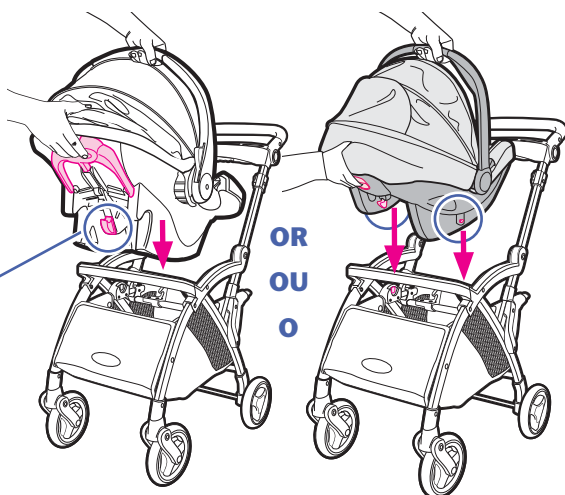

- Position mounting notches over bar. Push down on infant car seat until the red attachment latch snaps onto bar.
- Placer les entailles d'assemblage par-dessus la barre. Abaisser le siège de retenue pour enfant jusqu'à ce que le loquet rouge de verrouillage d'enclenchement se fixe sur la barre.
- Ponga las ranuras de montaje sobre la barra. Empuje el asiento para automóvil hacia abajo hasta que la traba roja de montaje se trabaje en la barra.

20

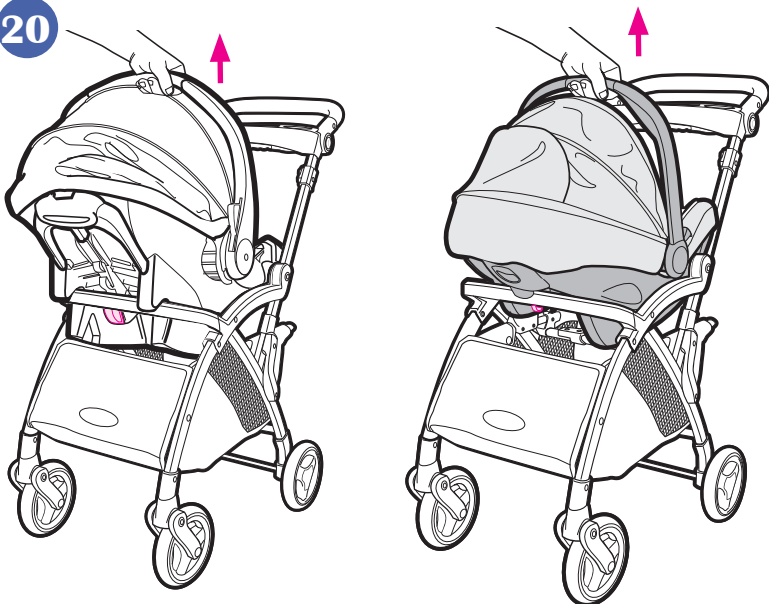

- Always **CHECK** that infant car seat is securely attached by pulling up on the car seat.
- Toujours **S'ASSURER** que le siège de retenue pour bébé est solidement fixé au cadre en tirant sur le siège.
- **VERIFIQUE** siempre que el asiento de automóvil para bebé esté sujetado apretadamente al armazón tirando del asiento de automóvil para arriba.

21

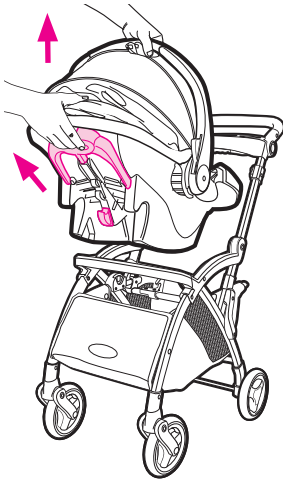

• **To remove infant car seat:**

1) **Squeeze** release handle at back of seat to **unlatch** carseat from frame.

DO NOT lift up on carseat until you have unlatched the carseat from the frame.

2) Lift car seat out of product.

• **Pour retirer le siège de retenue pour bébé :**

1) Serrer la poignée de déverrouillage à l'arrière du siège de retenue et le soulever hors du cadre.

NE PAS tirer sur le siège de retenue avant de l'avoir déverrouillé du cadre.

2) Soulever le siège de retenue de la poussette.

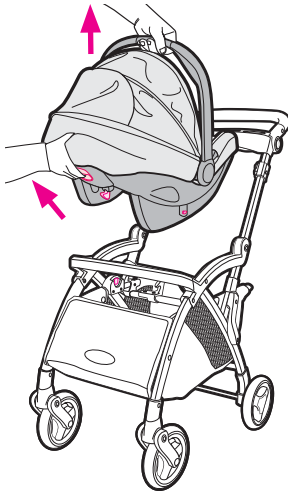

• **Para sacar el asiento de automóvil para bebé:**

1) Apriete la manija de liberación de atrás del asiento para destrabar el asiento del armazón.

NO levante el asiento de automóvil hasta que lo haya destrabado del armazón.

2) Levante el asiento de automóvil del producto.

Care and Maintenance

- **TO CLEAN THIS PRODUCT**, use only household soap and warm water. NO BLEACH OR DETERGENT.
- **FROM TIME TO TIME CHECK YOUR PRODUCT** for worn parts, torn material or stitching. Replace the parts as needed. Use only Graco replacement parts.
- **EXCESSIVE EXPOSURE TO SUN OR HEAT** could cause fading or warping of parts.
- **WHEN USING YOUR PRODUCT AT THE BEACH** completely clean your product afterward to remove sand and salt from mechanisms and wheel assemblies.

Soins et entretien

- **POUR NETTOYER CE PRODUIT**, utiliser du savon ménager et de l'eau tiède. NE PAS UTILISER DE JAVELLISANT.
- **INSPECTER DE TEMPS EN TEMPS CE PRODUIT** afin de repérer toute vis relâchée, pièce usée, matériel déchiré ou couture décousue. Remplacer les pièces au besoin. Utiliser seulement des pièces de rechange Graco.
- **UNE EXPOSITION EXCESSIVE AU SOLEIL** ou à la chaleur peut causer la décoloration ou la déformation de certaines pièces.
- **APRÈS AVOIR UTILISÉ CE PRODUIT À LA PLAGES**, le nettoyer à fond pour retirer toute trace de sable et de sel des mécanismes et des roues.

Cuidado y mantenimiento

- **PARA LIMPIAR ESTE PRODUCTO**, use solamente jabón de uso doméstico y agua tibia. NO USE BLANQUEADOR ni detergente.
- **DE VEZ EN CUANDO, INSPECCIONE SU PRODUCTO** para determinar si tiene piezas gastadas, material o costuras rotas. Cambie las piezas necesarias. Use solamente piezas de repuesto Graco.
- **EL CONTACTO EXCESIVO CON EL SOL** o el calor podría causar descoloramiento o torcedura de las piezas.
- **CUANDO USA SU PRODUCTO EN LA PLAYA** limpie completamente su producto después de usarlo para sacar la arena y sal de los mecanismos y ensamblajes de las ruedas.

Replacement Parts • Warranty Information (USA)
Pièces de rechange • Renseignements sur la garantie (au Canada)
Piezas de repuesto • Servicio de la garantía (EE.UU.)

To purchase parts or accessories or for warranty information in the United States, please contact us at the following:

Para comprar repuestos o accesorios o para el servicio de la garantía en los Estados Unidos, por favor comuníquese con nosotros en:

www.gracobaby.com
or/o

1-800-345-4109

To purchase parts or accessories or for warranty information in Canada, contact Elfe at /
Pour commander des pièces ou pour service sous garantie au Canada,
communiquez avec Elfe au:

1-800-667-8184

(Montréal : 514-344-3533 / Fax: 514-344-9296).

or/ou
www.elfe.net

Product Registration (USA)
Inscription de votre produit (au Canada)
Registro del producto (EE.UU.)

To register your Graco product from within the U.S.A. visit us online at www.gracobaby.com/productregistration. We currently do not accept product registrations from those living outside the United States of America.

Pour inscrire votre produit Graco aux États-Unis, visitez notre site Internet www.gracobaby.com/productregistration. Pour le moment nous n'acceptons pas d'inscriptions de produits des résidents hors des États-Unis.

Para registrar su producto Graco desde los EE.UU., visítenos en línea en www.gracobaby.com/productregistration. Actualmente no aceptamos el registro de productos de personas que viven fuera de los Estados Unidos de América.