

Setting Up Your Computer

Uw computer installeren | Configuration de l'ordinateur | Einrichten des Computers | Installazione del computer | Configuración del ordenador



CAUTION:

Before you set up and operate your Dell™ computer, read and follow the safety instructions in your *Product Information Guide*.



VOORZICHTIG:

Lees de veiligheidsinstructies in uw *Productinformatiegids* en volg deze op voordat u de Dell™-computer installeert en gebruikt.



PRÉCAUTION :

Avant de configurer et d'utiliser votre ordinateur Dell™, lisez attentivement et respectez les consignes de sécurité figurant dans le *Guide d'informations sur le produit*.



VORSICHT:

Bevor Sie den Dell™ Computer einrichten und damit arbeiten, lesen und befolgen Sie die Sicherheitshinweise im *Produkt-informationshandbuch*.



ATTENZIONE:

Prima di installare e utilizzare il computer Dell™, leggere le istruzioni di sicurezza riportate nella *Guida alle informazioni sul prodotto*.



PRECAUCIÓN:

Antes de configurar y utilizar su ordenador Dell™, lea y aplique las instrucciones de seguridad incluidas en la *Guía de información del producto*.

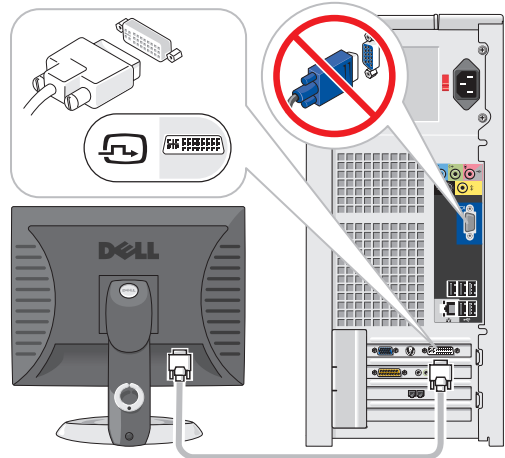

1.1 Monitor: Option One

Beeldscherm: Optie 1
Moniteur : option 1
Bildschirm: Erste Option
Monitor: opzione uno
Monitor: opción 1

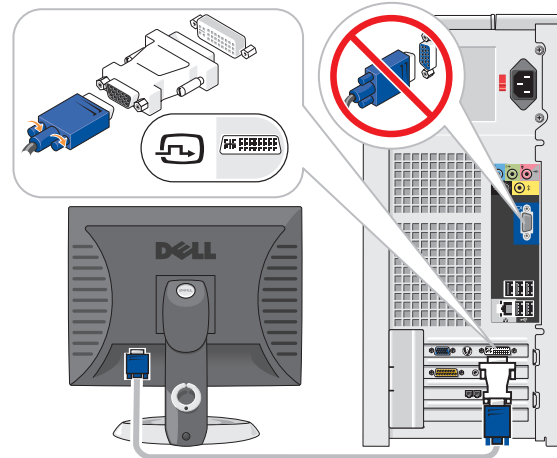

1.2 Monitor: Option Two

Beeldscherm: Optie 2
Moniteur : option 2
Bildschirm: Zweite Option
Monitor: opzione due
Monitor: opción 2

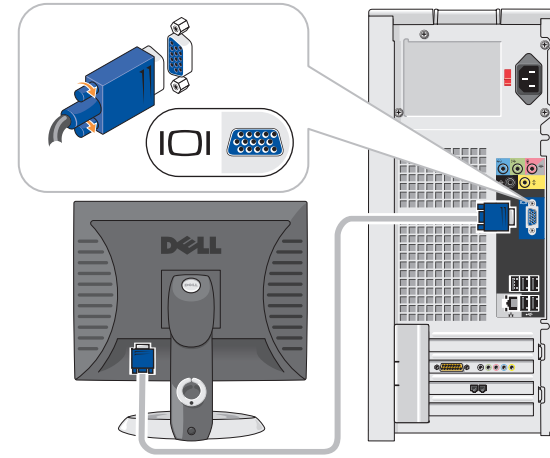

1.3 Monitor: Option Three

Beeldscherm: Optie 3
Moniteur : option 3
Bildschirm: Dritte Option
Monitor: opzione tre
Monitor: opción 3

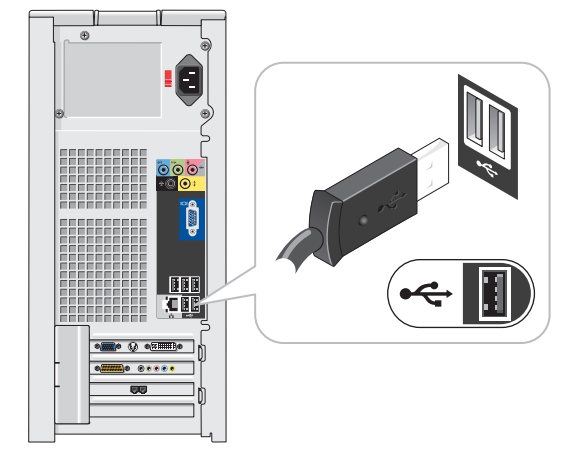

2 Keyboard and Mouse

Toetsenbord en muis
Clavier et souris
Tastatur und Maus
Tastiera e mouse
Teclado y ratón

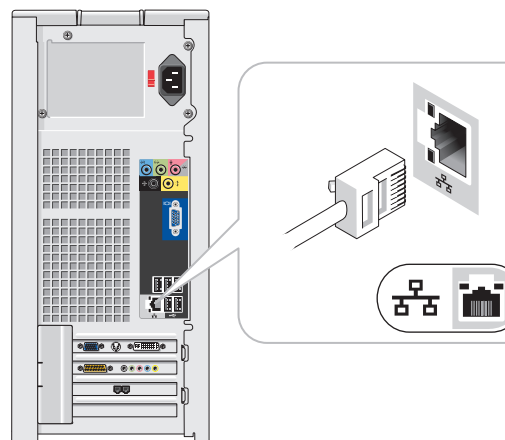

3 Network (cable not included)

Network (exclusief kabel)
Réseau (câble non fourni)
Netzwerk (Kabel nicht im Lieferumfang enthalten)
Rete (cavo non incluso)
Red (cable no incluido)

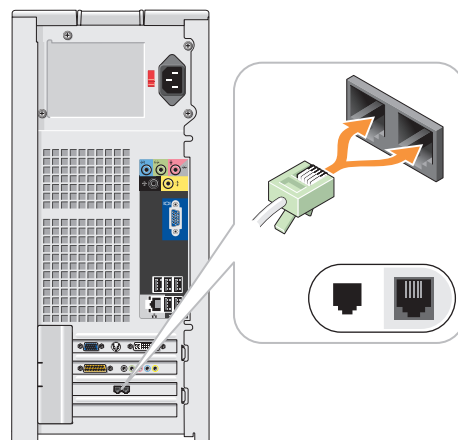

4 Modem (telephone cable not included)

Modem (exclusief telefoonkabel)
Modem (cordon téléphonique non fourni)
Modem (Telefonkabel nicht im Lieferumfang enthalten)
Modem (cavo telefonico non incluso)
Módem (cable telefónico no incluido)

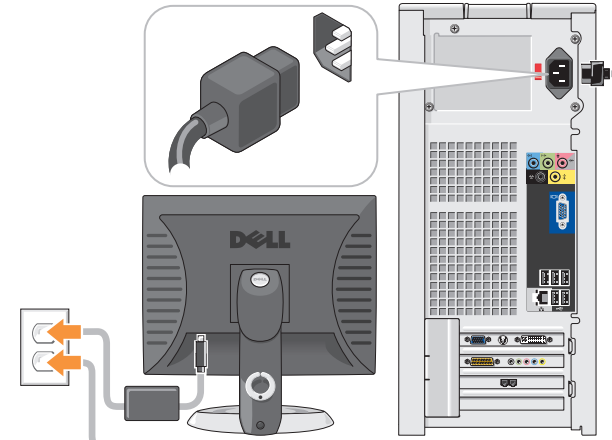

5 Power Cables

Voedingskabels
Cordons d'alimentation
Netzstromkabel
Cavi di alimentazione
Cables de alimentación



6 Power

Voeding
Alimentation
Einschalten
Alimentazione
Alimentación

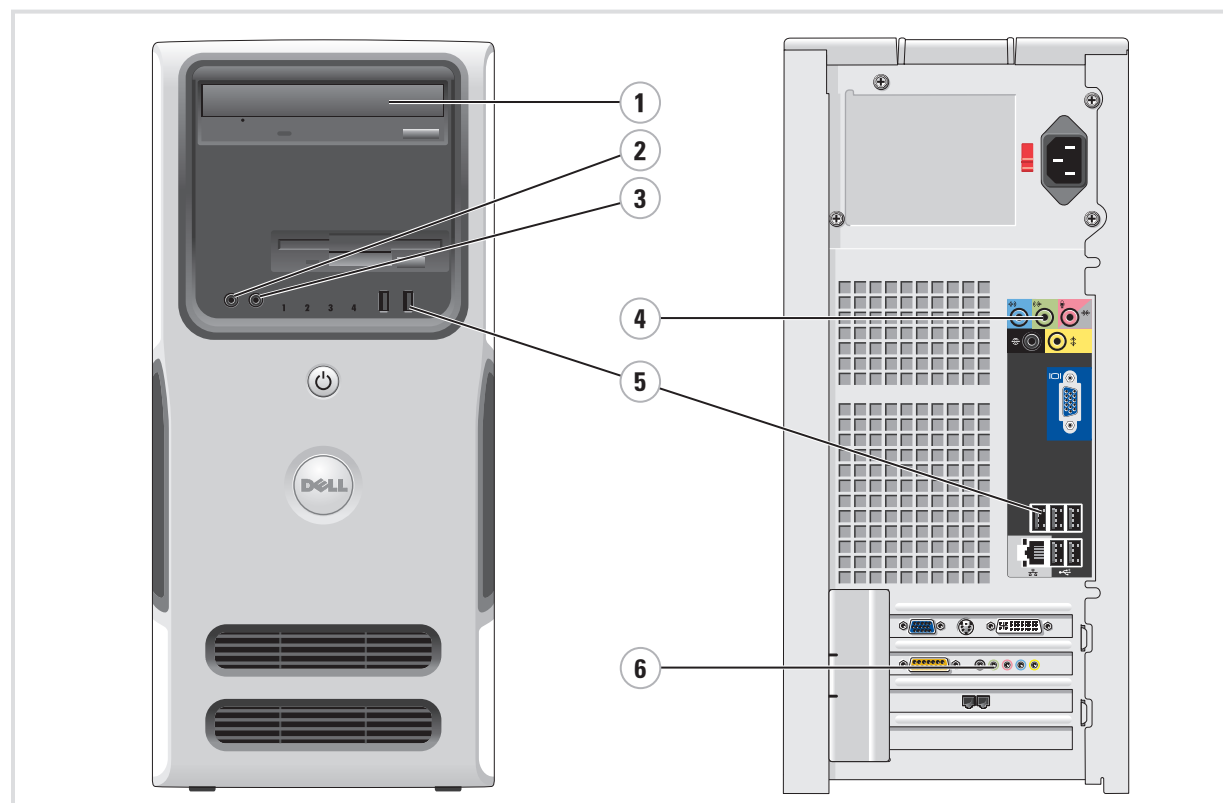

Additional Connectors

1. CD or DVD drive
2. microphone connector
3. headphone connector
4. speaker connectors
5. USB 2.0 connectors (7)
6. optional sound card

Aanvullende aansluitingen

1. Cd- of dvd-station
2. microfoonaansluiting
3. hoofdtelefoonaansluiting
4. luidsprekeraansluitingen
5. USB 2.0-aansluitingen (7)
6. Optionele geluidskaart

Connecteurs supplémentaires

1. Lecteur de CD ou de DVD
2. Connecteur de microphone
3. Prise casque
4. Connecteurs de haut-parleurs
5. Connecteurs USB 2.0 (7)
6. Carte son en option

Weitere Anschlüsse

1. CD- oder DVD-Laufwerk
2. Mikrofonanschluss
3. Kopfhöreranschluss
4. Lautsprecheranschlüsse
5. USB-2.0-Anschlüsse (7)
6. Optionale Soundkarte

Connettori aggiuntivi

1. Unità CD o DVD
2. Connettore del microfono
3. Connettore per cuffie
4. Connettori degli altoparlanti
5. Connettori USB 2.0 (7)
6. Scheda audio opzionale

Conectores adicionales

1. Unidad de CD o DVD
2. Conector para micrófono
3. Conector para auriculares
4. Conectores para altavoces
5. Conectores USB 2.0 (7)
6. Tarjeta de sonido opcional



OJG507A01

What's Next?

En vervolgen? | Que faire ensuite ? | Die nächsten Schritte | Operazioni successive | A continuación

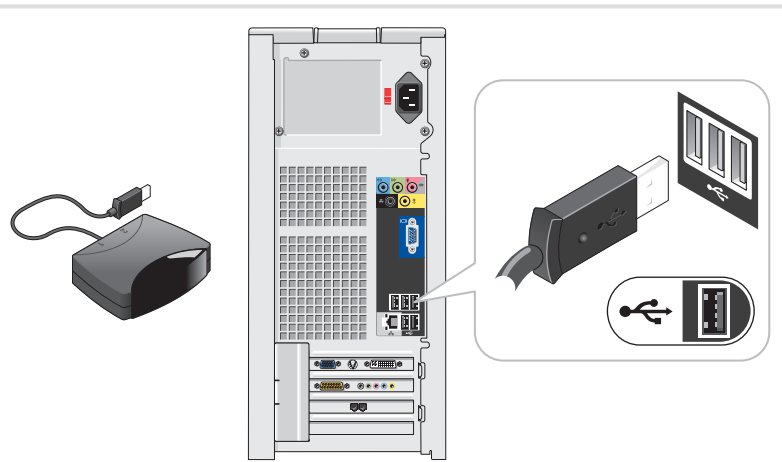

7 Connect the sensor for the optional remote control

Sluit de sensor aan voor de optionele afstandsbediening
Connectez le capteur de la télécommande (disponible en option)
Schließen Sie den Sensor für die optionale Fernbedienung an
Collegare il sensore del telecomando opzionale
Conecte el sensor del mando a distancia opcional

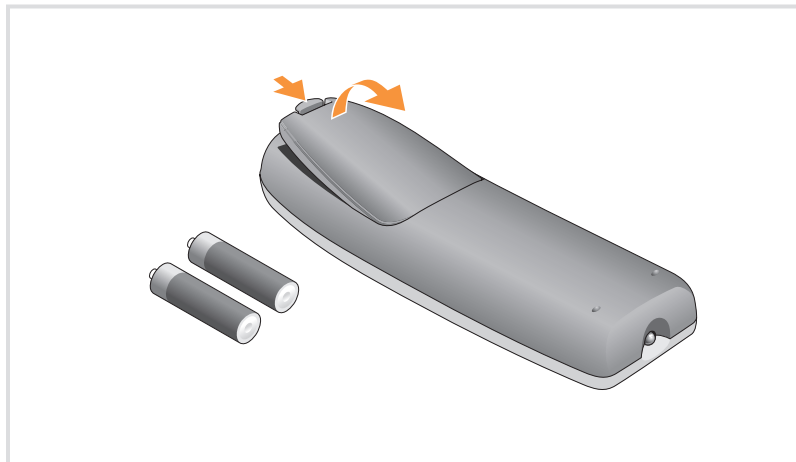

8 Install the batteries into the optional remote control

Plaats de batterijen in de optionele afstandsbediening
Installez les piles dans la télécommande
Setzen Sie die Batterien in die optionale Fernbedienung ein
Inserire le pile nel telecomando opzionale
Coloque las pilas en el mando a distancia opcional



9 Launch the optional Media Center operating system

Start het optionele besturingssysteem van Media Center
Lancez le système d'exploitation Media Center (disponible en option)
Starten Sie das optionale Media Center-Betriebssystem
Avviare il sistema operativo Media Center opzionale
Inicie el sistema operativo opcional Media Center

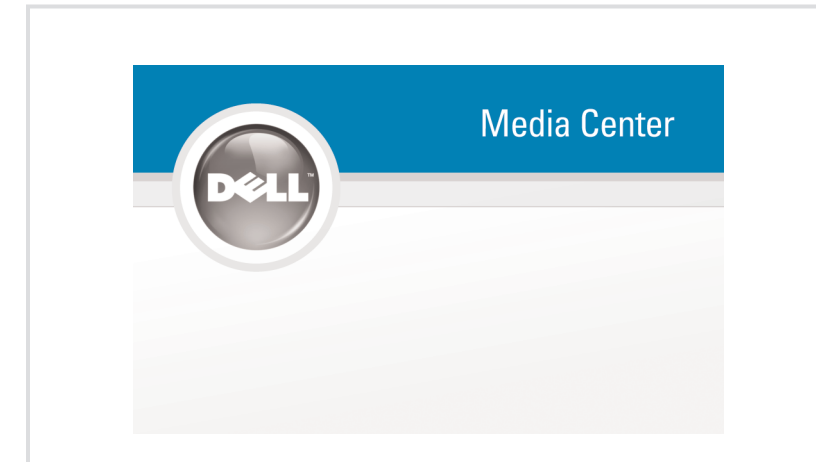

10 See Media Center set up for optional TV tuner card

Zie de instellingen van Media Center voor optionele tv-tunerkaart
Instructions de configuration du tuner : consultez le Media Center
Optionale Fernsehertunerkarte: Siehe Media Center-Setup
Vedere Media Center per la scheda di sintonizzazione TV opzionale
Ver Media Center para obtener una tarjeta de sintonizador de TV opcional



Dell TV

If you purchased a Dell TV and would like to use it as your monitor, see the setup instructions that came with the TV.

Dell-tv

Als u een Dell-tv hebt aangeschaft en u wilt deze gebruiken als beeldscherm, kunt u hiervoor de installatiehandleiding bij de televisie raadplegen.

Téléviseur Dell

Si vous possédez un téléviseur Dell que vous souhaitez utiliser comme moniteur, reportez-vous aux instructions d'installation fournies avec l'appareil.

Dell Fernsehgerät

Wenn Sie ein Dell Fernsehgerät erworben haben und dieses als Bildschirm einsetzen wollen, lesen Sie die mit dem Fernsehgerät gelieferte Einrichtungsanleitung.

Televisore Dell

Se si desidera utilizzare un televisore Dell come monitor, leggere le istruzioni di installazione fornite con il televisore.

Televisor Dell

Si ha adquirido un televisor Dell y desea utilizarlo como monitor para el ordenador, consulte las instrucciones de instalación incluidas con el televisor.



Finding Answers

See your *Owner's Manual* for more information about using your computer.

If you do not have a printed copy of the *Owner's Manual*, you can view it online by clicking the *Owner's Manual* icon on the desktop.

You can also view documentation for other devices by clicking the **Start** button and selecting **Help and Support**.

Antwoorden vinden

Zie de *gebruikershandleiding* voor meer informatie over het gebruik van uw computer.

Indien u geen afgedrukte versie van de *gebruikershandleiding* hebt, kunt u deze online bekijken door op het bureaublad op het pictogram *Gebruikershandleiding* te klikken.

U kunt ook de documentatie van andere apparaten bekijken door op de knop **Start** te klikken en **Help en ondersteuning** te selecteren.

Où trouver des informations ?

Pour en savoir plus sur l'utilisation de l'ordinateur, reportez-vous au *Manuel du propriétaire*.

Si vous ne disposez pas de version papier de ce dernier, cliquez sur l'icône *Manuel du propriétaire* sur le bureau pour en consulter la version en ligne.

Pour consulter la documentation relative aux autres périphériques, cliquez sur le bouton **Démarrer**, puis sur **Aide et support**.

Informationen auffinden

Weitere Informationen über die Verwendung des Computers erhalten Sie im *Benutzerhandbuch*.

Wenn Sie über kein gedrucktes Exemplar des Benutzerhandbuchs verfügen, können Sie es online lesen, indem Sie auf das Symbol *Benutzerhandbuch* auf dem Desktop klicken.

Weitere Dokumentationen über Geräte erhalten Sie, wenn Sie auf die Schaltfläche **Start** klicken und dann **Hilfe und Support** wählen.

Ulteriori informazioni

Per ulteriori informazioni sull'utilizzo del computer, consultare il *Manuale dell'utente*.

Se la copia stampata del *Manuale dell'utente* non è disponibile, è possibile consultarla online facendo clic sull'icona *Manuale dell'utente* sul desktop.

È inoltre possibile consultare la documentazione relativa ad altre periferiche facendo clic sul pulsante **Avvio** e selezionando **Guida in linea e supporto tecnico**.

Búsqueda de respuestas

Consulte el *Manual del Propietario* para obtener más información sobre su ordenador.

Si no tiene una copia impresa puede consultarlo en línea haciendo clic en el icono del *Manual del Propietario* situado en el escritorio.

También puede consultar documentación de otros dispositivos haciendo clic en el botón **Inicio** y seleccionando **Ayuda y soporte técnico**.

Information in this document is subject to change without notice.
© 2006 Dell Inc. All rights reserved.

Reproduction in any manner whatsoever without the written permission of Dell Inc. is strictly forbidden.

Dell, the DELL logo, and Dimension are trademarks of Dell Inc.; Microsoft and Windows are registered trademarks of Microsoft Corporation. Dell disclaims any proprietary interest in the marks and names of others.

June 2006

De informatie in dit document kan zonder kennisgeving worden gewijzigd.
© 2006 Dell Inc. Alle rechten voorbehouden.

Reproductie in welke vorm dan ook zonder voorafgaande schriftelijke toestemming van Dell Inc. is uitdrukkelijk verboden.

Dell, het DELL-logo en Dimension zijn handelsmerken van Dell Inc.; Microsoft en Windows zijn gedeponeerde handelsmerken van Microsoft Corporation. Dell Inc. stelt uitdrukkelijk geen eigendomsbelangen te hebben in handelsmerken en handelsnamen van anderen.

Juni 2006

Les informations contenues dans ce document peuvent être modifiées sans préavis.
© 2006 Dell Inc. Tous droits réservés.

La reproduction de ce document de quelque manière que ce soit sans l'autorisation écrite de Dell Inc. est strictement interdite.

Dell, le logo DELL et Dimension sont des marques de Dell Inc.; Microsoft et Windows sont des marques déposées de Microsoft Corporation. Dell décline tout intérêt dans l'utilisation des marques et des noms ne lui appartenant pas.

Juin 2006

Irrtümer und technische Änderungen vorbehalten.
© 2006 Dell Inc. Alle Rechte vorbehalten.

Die Reproduktion dieses Dokuments in jeglicher Form ohne vorherige schriftliche Genehmigung von Dell Inc. ist streng untersagt.

Dell, das DELL Logo und Dimension sind eingetragene Marken von Dell Inc.; Microsoft und Windows sind eingetragene Marken von Microsoft Corporation. Dell erhebt keinen Anspruch auf die Warenzeichen und Handelsnamen anderer Hersteller.

Juni 2006

Le informazioni contenute nel presente documento sono soggette a modifiche senza preavviso.
© 2006 Dell Inc. Tutti i diritti riservati.

È severamente vietata la riproduzione, con qualsiasi strumento, senza l'autorizzazione scritta di Dell Inc.

Dell, il logo DELL e Dimension sono marchi di Dell Inc.; Microsoft e Windows sono marchi registrati di Microsoft Corporation. Dell nega qualsiasi partecipazione di proprietà relativa a marchi e nomi commerciali diversi da quelli di sua proprietà.

Giugno 2006

La información contenida en este documento puede modificarse sin modificación previa.
© 2006 Dell Inc. Reservados todos los derechos.

Queda estrictamente prohibida la reproducción de este documento en cualquier forma sin la autorización por escrito de Dell Inc.

Dell, el logotipo de DELL y Dimension son marcas comerciales de Dell Inc.; Microsoft y Windows son marcas comerciales registradas de Microsoft Corporation. Dell renuncia a cualquier interés sobre la propiedad de marcas y nombres comerciales que no sean los suyos.

Junio 2006



Printed in Ireland

www.dell.com | support.dell.com