

| | |
|---|-----------|
| <i>Installing the Wall-Mount Bracket</i> | GB |
| <i>Installation du support de fixation mural</i> | FR |
| <i>Instalación del soporte de montaje mural</i> | ES |
| <i>Installieren der Wandhalterung</i> | DE |
| <i>De wandmontagesteun installeren</i> | NL |
| <i>Installazione della staffa di montaggio a parete</i> | IT |
| <i>Instalar o Suporte de Montagem na Parede</i> | PT |
| <i>Montering af beslaget til vægmontering</i> | DK |
| <i>Installera väggfästet</i> | SE |
| <i>Seinäasennuskiinnittimen asentaminen</i> | FI |
| <i>Montere veggmonteringskonsollen</i> | NO |
| <i>Τοποθέτηση του στηρίγματος τοίχου</i> | GR |
| <i>Instalacja uchwyty ściennego</i> | PL |
| <i>Порядок установки настенного монтажного кронштейна</i> | RU |

Before installation

To Customers

For product protection and safety reasons, Sony strongly recommends that wall-mounting of your Display Unit be performed by a reliable licensed contractor. Do not attempt to install it yourself. Your KE-V42A10E/KLV-V40A10E/KLV-S40A10E/KDL-V40A11E/KDL-S40A11E can be wall-mounted using SU-PW2 Wall-Mount Bracket (sold separately). Please provide your contractor with this installation supplement as well as the Instructions (supplied with SU-PW2 Wall-Mount Bracket). Read these documents carefully for safety and proper installation.

To Sony Dealers and Contractors

Provide full attention to safety during the installation, periodic maintenance and examination of this product.

Installing the Display Unit on a wall

The Display Unit can be installed on a wall by attaching a Wall-Mount Bracket (sold separately). Verify your TV's model number and be sure to use the bracket specified for your model only. Refer to the Steps on this leaflet along with the Instructions supplied with SU-PW2 Wall-Mount Bracket, to properly carry out the installation.

Sufficient expertise is required for installing this product. Be sure to subcontract the installation to Sony dealers or licensed contractors and pay special attention to safety during the installation.

Sony is not liable for any damages or injury caused by mishandling or improper installation. Your Statutory Rights (if any) are not affected.

Step 1: Check the parts required for the installation

Open the Wall-Mount Bracket package and check the contents for all required parts along with the Instructions.

Step 2: Decide on the installation location

Decide where you want to install your Display Unit. Turn to the back cover or inside the back cover for the display installation dimensions and determine the location.

If you intend to route the cables in the wall, also determine the position of the cable hole and bore a hole in the wall.

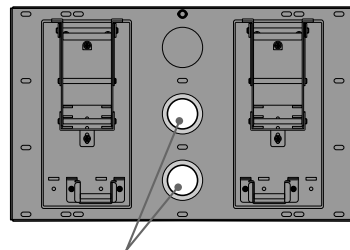

Hole for cable routing (One of two)

Refer to the Instructions for the SU-PW2.

Step 3: Install the Plate Unit on the wall

Change the position of the Mounting Hook Unit supported shafts.

Refer to the Instructions for the SU-PW2.

Prepare for the installation of the Display Unit

Before removing the Table-Top Stand, disconnect all the cables from the Display Unit.

Refer to the Instructions for the SU-PW2.

- 1 Place the Display Unit, with its screen facing down, on a stable, cloth-covered work surface, at least 20 cm off the floor.

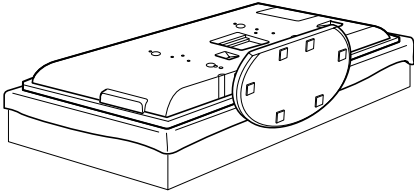

- 2 Remove the screws that hold the Display Unit to the Table-Top Stand and detach the Table-Top Stand from the Display Unit.

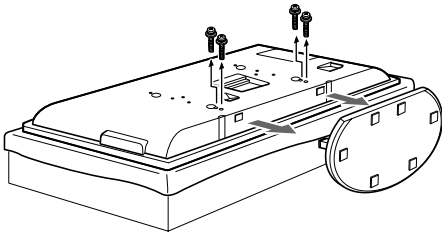

Note

Remove the cable holder beforehand when it is attached to the Display Unit. For details on the cable holder, refer to the instruction manual of the Display Unit (for KE-V42A10E/KLV-V40A10E/KDL-V40A11E only).

- 3 Remove six screws on the rear side of the Display Unit (for KE-V42A10E only).

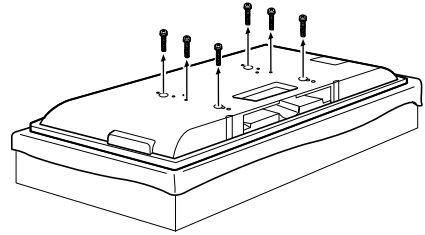

- 4 Attach the supplied four hooks with the supplied four screws (+PSW5 × L16).

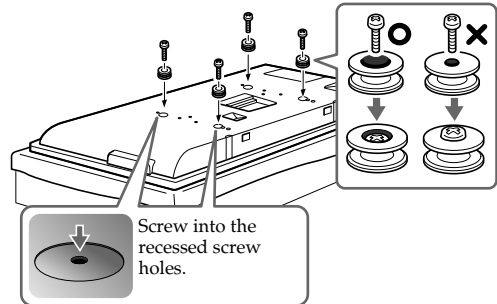

Note

When using an electric screwdriver, set the torque setting to approximately 2 N·m.

Step 4: Install the Display Unit

Refer to the Instructions for the SU-PW2.

GB

Avant l'installation

A l'attention des clients

Pour protéger le produit et pour des raisons de sécurité, Sony conseille vivement de confier la fixation de l'écran au mur à un installateur agréé compétent. N'essayez pas de l'installer vous-même.

Votre KE-V42A10E/KLV-V40A10E/KLV-S40A10E/KDL-V40A11E/KDL-S40A11E peut être fixé au mur à l'aide du support de fixation mural SU-PW2 (vendu séparément). Remettez ces consignes d'installation supplémentaires à votre installateur ainsi que les Instructions (fournies avec le support de fixation mural SU-PW2). Lisez soigneusement ces documents pour une installation sûre et correcte.

A l'attention des installateurs et revendeurs Sony

Soyez particulièrement attentif à la sécurité pendant l'installation, l'entretien périodique et l'examen du produit.

Installation de l'écran au mur

L'écran peut être accroché au mur en fixant un support de fixation mural (vendu séparément). Vérifiez le numéro de modèle du téléviseur pour être certain d'utiliser le support qui lui est exclusivement destiné. Reportez-vous à la procédure de ce feuillet ainsi qu'aux Instructions fournies avec le support de fixation mural SU-PW2 pour procéder correctement à l'installation.

Une certaine expérience est requise pour installer ce produit. Veillez à confier l'installation à des revendeurs Sony ou à des installateurs agréés et portez une attention particulière aux consignes de sécurité pendant l'installation.

Sony ne saurait être tenue responsable de tout dommage ou de toute blessure découlant d'une mauvaise utilisation ou d'une installation incorrecte. Vos droits légaux (éventuels) ne sont pas affectés.

Etape 1 : Vérification des pièces nécessaires à l'installation

Ouvrez l'emballage du support de fixation mural et vérifiez s'il renferme bien toutes les pièces requises ainsi que les Instructions.

Etape 2 : Choix de l'emplacement d'installation

Déterminez l'emplacement d'installation de votre écran. A la dernière ou l'avant-dernière page de cette brochure, vous trouverez les dimensions d'installation de l'écran qui vous permettront de choisir son emplacement.

Si vous envisagez d'acheminer les câbles à travers la paroi murale, déterminez la position du trou et percez-le.

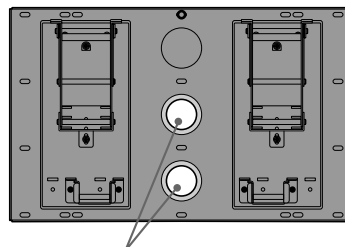

Trou pour le passage des câbles (un des deux)

Reportez-vous aux Instructions du SU-PW2.

Etape 3 : Installation de la plaque sur le mur

Changez les emplacements des axes de l'équerre de fixation.

Reportez-vous aux Instructions du SU-PW2.

Préparation pour l'installation de l'écran

Avant de retirer le support table, débranchez tous les câbles de l'écran.

Reportez-vous aux Instructions du SU-PW2.

- 1 Installez l'écran tourné vers le bas sur une surface stable et recouverte d'un drap, à au moins 20 cm du sol.

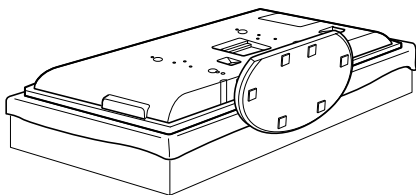

- 2 Retirez les vis qui maintiennent l'écran sur le support table et détachez le support table de l'écran.

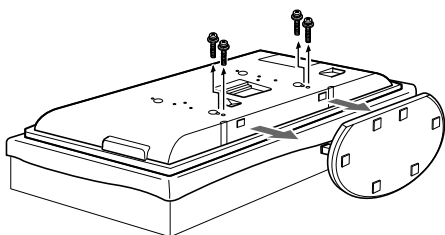

Remarque

Retirez préalablement le support de câble s'il est fixé à l'écran. Pour plus d'informations sur le support de câble, reportez-vous au mode d'emploi de l'écran (pour le KE-V42A10E/KLV-V40A10E/KDL-V40A11E uniquement).

- 3 Retirez les six vis à l'arrière de l'écran (pour le KE-V42A10E uniquement).

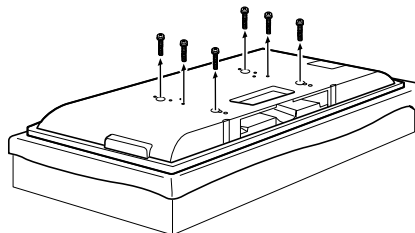

- 4 Fixez les quatre crochets fournis avec les quatre vis fournies (+PSW5 x L16).

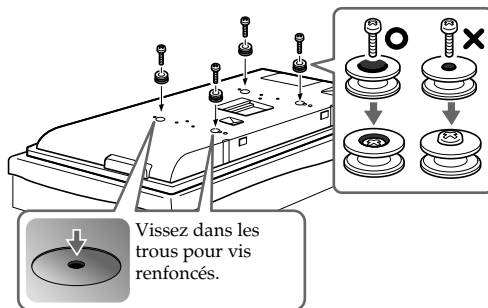

Remarque

Si vous utilisez un tournevis électrique, réglez le couple sur 2 N·m environ.

Etape 4 : Installation de l'écran

Reportez-vous aux Instructions du SU-PW2.

FR

Antes de la instalación

Información para los clientes

Por razones de protección del producto y de seguridad, Sony recomienda que el montaje mural del monitor sea realizado por un contratista autorizado de confianza. No intente instalarlo usted mismo.

El modelo KE-V42A10E/KLV-V40A10E/KLV-S40A10E/KDL-V40A11E/KDL-S40A11E puede instalarse en una pared mediante el soporte de montaje mural SU-PW2 (se vende por separado). Muestre al contratista este suplemento para la instalación, así como el manual de instrucciones (suministrado con el soporte de montaje mural SU-PW2). Lea atentamente estos documentos para realizar la instalación correctamente y de manera segura.

Para distribuidores y contratistas de Sony

Preste especial atención a la seguridad durante la instalación, mantenimiento periódico y comprobación de este producto.

Instalación del monitor en la pared

El monitor puede instalarse en una pared mediante un soporte de montaje mural (se vende por separado).

Compruebe el número de modelo del televisor y asegúrese de utilizar solamente el soporte especificado para dicho modelo. Consulte los pasos especificados en este folleto junto con el manual de instrucciones suministrado con el soporte de montaje mural SU-PW2 para realizar la instalación correctamente.

Para instalar este producto se requieren suficientes conocimientos técnicos. Asegúrese de contratar la instalación a un distribuidor o a un contratista Sony autorizado y preste especial atención a la seguridad durante la instalación.

Sony no se responsabiliza de ningún daño o lesión provocados por una manipulación o instalación incorrectas. Esto no afecta a sus derechos legales (en caso de haberlos).

Paso 1: Comprobar las piezas necesarias para la instalación

Abra el embalaje del soporte de montaje mural y compruebe que contiene todas las piezas necesarias, así como el manual de instrucciones.

Paso 2: Decidir la ubicación de instalación

Decida dónde desea instalar el monitor. Consulte en la contraportada o en el interior de la contraportada de este folleto las dimensiones de instalación del monitor y determine la ubicación de instalación.

Si desea pasar los cables por la pared, determine también la posición del orificio para el cable y taladre un orificio en la pared.

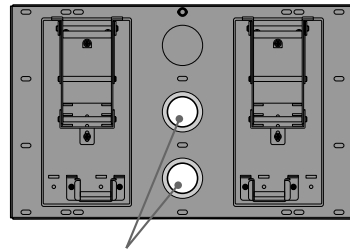

Orificio para colocar el cable (uno de dos)

Consulte el manual de instrucciones del soporte SU-PW2.

Paso 3: Instalar la placa en la pared

Cambie las posiciones de los ejes de soporte de los ganchos de montaje.

Consulte el manual de instrucciones del soporte SU-PW2.

Preparación para la instalación del monitor

Antes de extraer el soporte de sobremesa, desconecte todos los cables del monitor.

Consulte el manual de instrucciones del soporte SU-PW2.

- 1 Coloque el monitor con la pantalla mirando hacia abajo encima de una superficie de trabajo estable, cubierta con un paño y situada, como mínimo, a 20 cm del suelo.

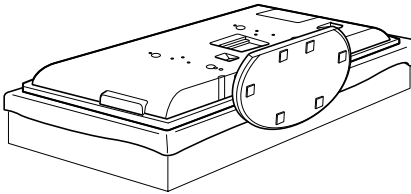

- 2 Retire los tornillos que sujetan el monitor al soporte de sobremesa y separe este soporte del monitor.

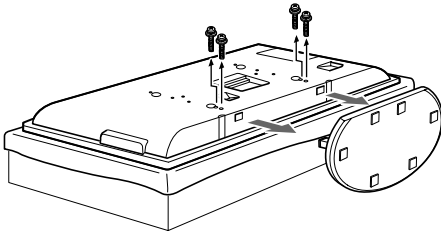

Nota

Extraiga previamente el portacables si está fijado al monitor. Para obtener más información acerca del portacables, consulte el manual de instrucciones del monitor (sólo para los modelos KE-V42A10E/KLV-V40A10E/KDL-V40A11E).

- 3 Retire los seis tornillos de la parte posterior del monitor (sólo para el modelo KE-V42A10E).

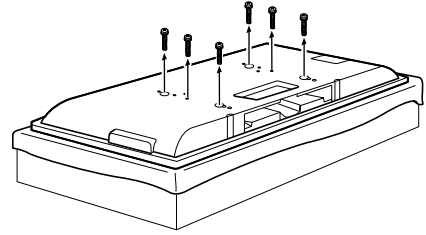

- 4 Monte los cuatro ganchos suministrados con los cuatro tornillos suministrados (+PSW5 x L16).

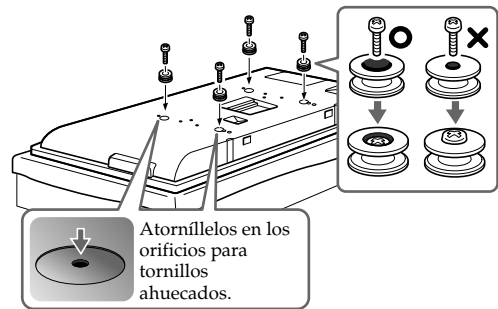

Nota

Si utiliza un destornillador eléctrico, establezca el ajuste de par en 2 N·m aproximadamente.

Paso 4: Instalar el monitor

Consulte el manual de instrucciones del soporte SU-PW2.

ES

Vorbereitungen für die Installation

Für den Kunden

Zum Schutz des Produkts und aus Sicherheitsgründen empfiehlt Sony dringend, die Montage des Displays an der Wand von zuverlässigen lizenzierten Fachleuten ausführen zu lassen. Versuchen Sie nicht, das Display selbst an der Wand zu installieren.

Das KE-V42A10E/KLV-V40A10E/KLV-S40A10E/KDL-V40A11E/KDL-S40A11E kann mit der Wandhalterung SU-PW2 (gesondert erhältlich) an der Wand angebracht werden. Bitte geben Sie den Montagefachleuten diese Installationsanleitung sowie die Gebrauchsanweisung (mit der Wandhalterung SU-PW2 mitgeliefert). Lesen Sie diese Unterlagen aus Sicherheitsgründen und zum Zweck einer ordnungsgemäßen Installation sorgfältig durch.

Für Sony-Händler und Montagefachleute

Achten Sie bei der Installation, der regelmäßigen Wartung und der Überprüfung des Produkts in erster Linie auf Sicherheit.

Installieren des Displays an der Wand

Das Display lässt sich an der Wand installieren, wenn Sie eine Wandhalterung (gesondert erhältlich) daran anbringen.

Sehen Sie nach, welche Modellnummer Ihr Fernsehgerät hat, und verwenden Sie ausschließlich die für Ihr Modell angegebene Halterung. Halten Sie sich an die Anweisungen in diesem Infoblatt und an die mit der Wandhalterung SU-PW2 gelieferte Gebrauchsanweisung, um die Installation ordnungsgemäß auszuführen.

Zur Installation dieses Produkts sind Fachkenntnisse erforderlich. Lassen Sie die Installationsarbeiten unbedingt von Ihrem Sony-Händler oder lizenzierten Fachleuten ausführen und beachten Sie bei der Installation die nötigen Sicherheitsvorkehrungen. Sony übernimmt keine Haftung für Verletzungen bzw. Sachschäden, die durch unsachgemäßen Umgang mit dem Produkt oder eine fehlerhafte Montage entstehen. Ihre gesetzlich vorgeschriebenen Rechte (sofern vorhanden) bleiben davon unberührt.

Schritt 1: Überprüfen der für die Installation benötigten Teile

Öffnen Sie das Paket mit der Wandhalterung und überprüfen Sie, ob alle erforderlichen Teile zusammen mit der Gebrauchsanweisung geliefert wurden.

Schritt 2: Festlegen der Montageposition

Legen Sie fest, wo Sie das Display installieren wollen. Auf der hinteren Umschlagseite bzw. der Innenseite der hinteren Umschlagseite finden Sie die Installationsabmessungen des Displays, anhand derer Sie die Montageposition festlegen können.

Wenn Sie die Kabel in der Wand verlegen möchten, legen Sie auch die Position der Aussparung für die Verkabelung fest und bohren Sie ein Loch in die Wand.

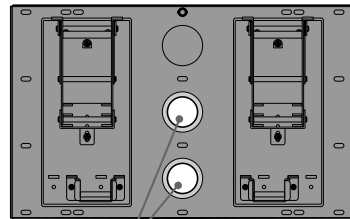

Aussparung zum Verlegen der Kabel (eine von zweien)

Schlagen Sie in der Gebrauchsanweisung zur SU-PW2 nach.

Schritt 3: Installieren der Montageplatte an der Wand

Versetzen Sie die Trageschäfte der Befestigungsstreben.

Schlagen Sie in der Gebrauchsanweisung zur SU-PW2 nach.

Vorbereitungen für die Installation des Displays

Lösen Sie vor dem Abnehmen des Tischständers alle Kabel vom Display.

Schlagen Sie in der Gebrauchsanweisung zur SU-PW2 nach.

- 1 Legen Sie das Display mit dem Bildschirm nach unten in einem Abstand von mindestens 20 cm zum Fußboden auf eine stabile, mit einem Tuch bedeckte Arbeitsfläche.

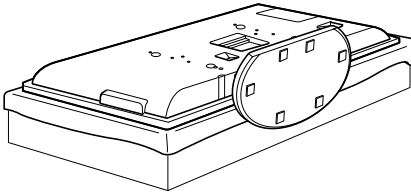

- 2 Entfernen Sie die Schrauben, mit denen der Ständer am Display befestigt ist, und nehmen Sie den Ständer vom Display ab.

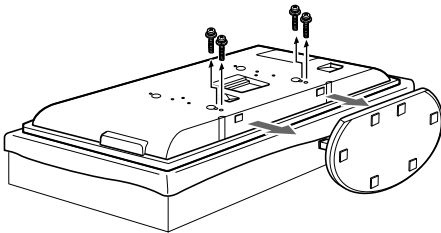

Hinweis

Nehmen Sie zuvor den Kabelhalter ab, wenn einer am Display angebracht ist. Einzelheiten zum Kabelhalter finden Sie in der Bedienungsanleitung zum Display (nur beim KE-V42A10E/KLV-V40A10E/KDL-V40A11E).

- 3 Entfernen Sie die sechs Schrauben an der Rückseite des Displays (nur beim KE-V42A10E).

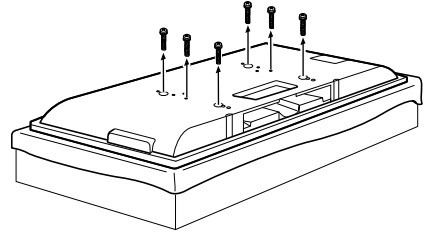

- 4 Bringen Sie die vier mitgelieferten Haken mit den vier mitgelieferten Schrauben (+PSW5 x L16) an.

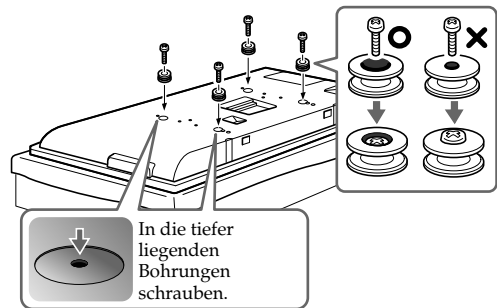

Hinweis

Wenn Sie einen elektrischen Schraubenzieher verwenden, stellen Sie ein Drehmoment von etwa 2 N·m ein.

Schritt 4: Installieren des Displays

Schlagen Sie in der Gebrauchsanweisung zur SU-PW2 nach.

DE

Voor de installatie

Voor klanten

Om uw product te beschermen en uit veiligheidsoverwegingen raadt Sony u ten stelligste aan om uw beeldscherm enkel door een erkende vakman tegen de wand te laten bevestigen. Probeer dit niet zelf te doen. Uw KE-V42A10E/KLV-V40A10E/KLV-S40A10E/KDL-V40A11E/KDL-S40A11E kan tegen de wand bevestigd worden met SU-PW2 wandmontagesteunen (niet meegeleverd). Bezorg uw vakman deze bijlage en de handleiding (meegeleverd met de SU-PW2 wandmontagesteun). Lees deze documenten aandachtig om uw veiligheid en een correcte installatie te waarborgen.

Aan een Sony-handelaar of installateur

Besteed steeds de nodige aandacht aan uw veiligheid tijdens de installatie, onderhoud en controle van dit product.

Het beeldscherm tegen een muur bevestigen

Het beeldscherm kan tegen een muur bevestigd worden door middel van de wandmontagesteunen (niet meegeleverd).

Controleer het modelnummer van uw televisie en let erop dat u enkel een steun gebruikt die geschikt is voor uw toestel. Volg de stappen in dit boekje en respecteer ook de handleiding die met de SU-PW2 wandmontagesteun worden meegeleverd. Zo bent u zeker dat de installatie correct verloopt.

Voldoende ervaring is vereist voor het installeren van dit product. Besteed de installatie uit aan uw Sony-handelaar of een bevoegde installateur en houd voldoende rekening met de veiligheid tijdens de installatie.

Sony is niet aansprakelijk voor schade of letsels als gevolg van onjuist handelen of een onjuiste installatie. Uw wettelijke rechten (indien van toepassing) worden niet aangetast.

Stap 1: De vereiste onderdelen voor de installatie controleren

Open de verpakking van de wandmontagesteun en controleer of ze alle benodigde onderdelen en een handleiding bevat.

Stap 2: De installatieplaats bepalen

Kies waar u uw beeldscherm wilt installeren. Raadpleeg de achterflap of de binnenkant van de achterflap voor de afmetingen van de installatie en bepaal de plaats.

Als u de kabels door de muur wilt leiden, bepaal dan ook de plaats van de kabelopening en boor een gat in de muur.

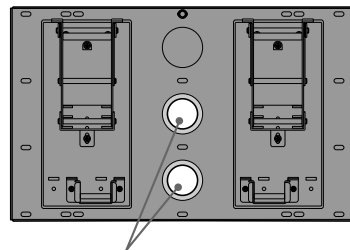

Opening voor kabels (één of twee)

Raadpleeg de handleiding van de SU-PW2.

Stap 3: De plaat aan de muur bevestigen

Verplaats de steunen voor de montagehaken.

Raadpleeg de handleiding van de SU-PW2.

De installatie van het beeldscherm voorbereiden

Verwijder alle kabels uit het beeldscherm voordat u het steunblad verwijdert.

Raadpleeg de handleiding van de SU-PW2.

- 1 Leg het beeldscherm met het glas naar beneden op een stabiel, met zacht materiaal bedekt werkoppervlak dat ten minste 20 cm van de vloer is verwijderd.

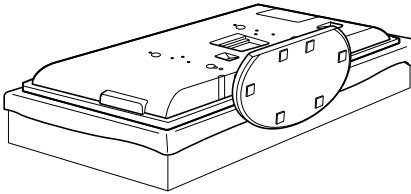

- 2 Verwijder de schroeven waarmee het beeldscherm op de tafelstandaard is bevestigd en haal de tafelstandaard van het beeldscherm.

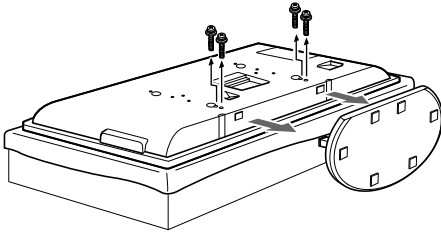

Opmerking

Verwijder vooraf de kabelhouder als die bevestigd is aan het beeldscherm. Wilt u meer informatie over de kabelhouder, raadpleeg dan de gebruiksaanwijzing van het beeldscherm (enkel voor KE-V42A10E/KLV-V40A10E/KDL-V40A11E).

- 3 Verwijder zes schroeven aan de achterkant van het beeldscherm (enkel voor KE-V42A10E).

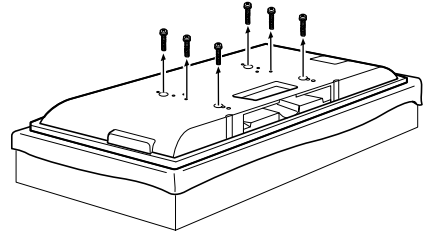

- 4 Bevestig de vier bijgeleverde haken met de vier bijgeleverde schroeven (+PSW5 x L16).

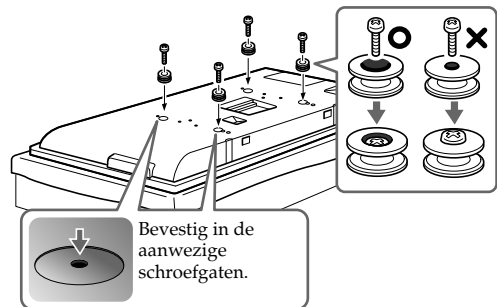

Opmerking

Wanneer u een elektrische schroevendraaier gebruikt, moet de draaikracht worden ingesteld op ongeveer 2 N·m.

Stap 4: Het beeldscherm installeren

Raadpleeg de handleiding van de SU-PW2.

NL

Prima dell'installazione

Per i clienti

Per ragioni di protezione e sicurezza, Sony consiglia di far eseguire il montaggio a parete del display esclusivamente da personale autorizzato. Evitare di eseguire autonomamente l'installazione. L'apparecchio KE-V42A10E/KLV-V40A10E/KLV-S40A10E/KDL-V40A11E/KDL-S40A11E può essere montato a parete utilizzando la staffa di montaggio a parete SU-PW2 (venduta separatamente). È necessario fornire all'installatore autorizzato questo dispositivo supplementare insieme alle relative istruzioni (in dotazione con la staffa di montaggio a parete SU-PW2). È opportuno leggere attentamente questi documenti per ragioni di sicurezza e per consentire un'installazione appropriata.

Per i rivenditori e gli installatori Sony

Prestare molta attenzione alla sicurezza durante le operazioni di installazione, manutenzione periodica e controllo del prodotto.

Installazione del display su una parete

È possibile installare il display su una parete mediante una staffa di montaggio a parete (venduta separatamente).

Controllare il numero del modello del televisore e accertarsi di utilizzare esclusivamente la staffa specificata per il modello. Per effettuare una corretta installazione, fare riferimento alla procedura illustrata in questo opuscolo unitamente alle istruzioni fornite in dotazione con la staffa di montaggio a parete SU-PW2.

Per l'installazione del presente prodotto, è necessario disporre di sufficiente competenza. Assicurarsi che l'installazione venga eseguita da un rivenditore Sony o da personale autorizzato e di prestare particolare attenzione durante l'installazione.

Sony non può essere ritenuta responsabile per eventuali danni o ferite risultanti da un uso errato o un'installazione non adeguata. I diritti legali del cliente, se previsti, non vengono violati.

Punto 1: Verifica dei componenti necessari all'installazione

Aprire l'imballaggio della staffa di montaggio a parete e verificare che vi siano tutti i componenti necessari e le istruzioni.

Punto 2: Individuazione del luogo di installazione

Individuare il luogo di installazione del display. Guardare sul coperchio posteriore o dentro al coperchio posteriore per informazioni sulle dimensioni relative all'installazione del display e per determinare il luogo di installazione. Se si desidera far passare i cavi nella parete, determinare anche la posizione del foro per i cavi e praticare un foro nella parete.

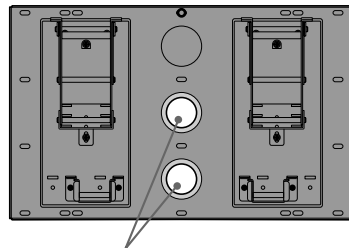

Foro per il passaggio dei cavi (uno di due)

Fare riferimento alle istruzioni per la staffa SU-PW2.

Punto 3: Installazione della piastra alla parete

Cambiare le posizioni degli assi di supporto dei ganci di montaggio.

Fare riferimento alle istruzioni per la staffa SU-PW2.

Preparazione all'installazione del display

Prima di rimuovere il supporto da tavolo, scollegare tutti i cavi dal display.

Fare riferimento alle istruzioni per la staffa SU-PW2.

- 1 Posizionare il display con lo schermo rivolto verso il basso su una superficie di lavoro stabile ricoperta da un panno, ad almeno 20 cm dal pavimento.

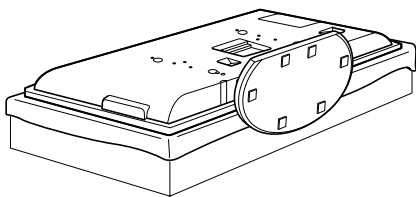

- 2 Rimuovere le viti che fissano il display al supporto da tavolo e rimuovere quest'ultimo dall'apparecchio.

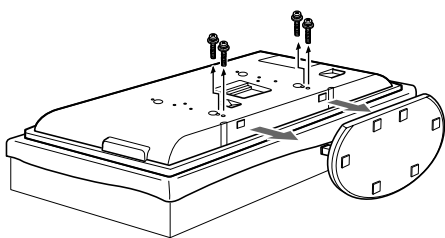

Nota

Rimuovere innanzitutto il fermacavo quando questo è collegato al display. Per maggiori dettagli sul fermacavo, fare riferimento alle istruzioni per l'uso del display (solo per KE-V42A10E/KLV-V40A10E/KDL-V40A11E).

- 3 Rimuovere sei viti sul lato posteriore del display (solo per KE-V42A10E).

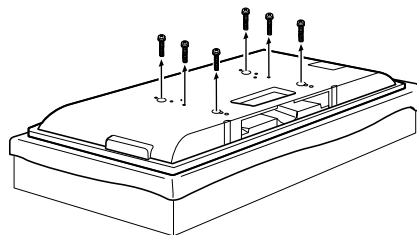

- 4 Fissare i quattro gancetti in dotazione con le quattro viti in dotazione (+PSW5 x L16).

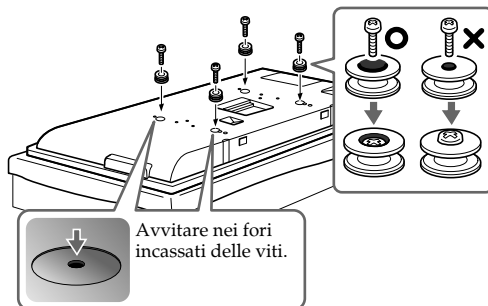

Nota

Se si utilizza un cacciavite elettrico, la coppia deve essere pari a circa 2 N·m.

Punto 4: Installazione del display

Fare riferimento alle istruzioni per la staffa SU-PW2.

Antes da instalação

Para os clientes

Por razões de protecção do produto e de segurança, a Sony recomenda vivamente que a instalação do ecrã na parede seja efectuada por um técnico qualificado. Não seja o utilizador a instalar o ecrã.

O ecrã KE-V42A10E/KLV-V40A10E/KLV-S40A10E/KDL-V40A11E/KDL-S40A11E pode ser instalado na parede com o suporte de montagem na parede SU-PW2 (vendido em separado). Forneça ao técnico este suplemento de instalação, assim como o Manual de instruções (fornecido com o suporte de montagem na parede SU-PW2). Leia atentamente estes documentos para uma instalação segura e adequada.

Para Agentes e Técnicos da Sony

Dê total atenção à segurança durante a instalação, manutenção periódica e inspecção deste produto.

Instalar o ecrã numa parede

O ecrã pode ser instalado numa parede através da fixação de um suporte de montagem na parede (vendido em separado).

Verifique o número do modelo do televisor e certifique-se de que utiliza o suporte especificado para esse modelo. Consulte os Passos indicados nesta brochura e o Manual de instruções fornecido com o suporte de montagem na parede SU-PW2, para proceder a uma instalação adequada.

É necessária uma formação técnica adequada para instalar este produto. Certifique-se de que a instalação é efectuada por agentes da Sony ou agentes autorizados e tenha em atenção a segurança durante a instalação. A Sony não se responsabiliza por quaisquer danos ou ferimentos causados pela utilização indevida ou instalação incorrecta. Os seus Direitos Estatutários (se existirem) não são afectados.

Passo 1: Verifique se dispõe das peças necessárias para a instalação

Abra a embalagem do suporte de montagem na parede e verifique se contém todas as peças necessárias e o Manual de instruções.

Passo 2: Escolha o local de instalação

Decida onde vai instalar o ecrã. Procure na contracapa ou no interior da contracapa as dimensões para instalação do ecrã e determine o local.

Se pretender fazer passar os cabos pela parede, determine também a posição do orifício para passagem de cabos e abra um orifício na parede.

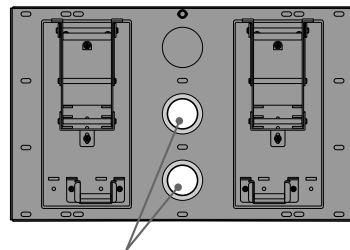

Orifício para instalação de cabos (Um de dois)

Consulte o Manual de instruções do suporte SU-PW2.

Passo 3: Fixar a placa à parede

Altere as posições dos veios de apoio do grampo de montagem.

Consulte o Manual de instruções do suporte SU-PW2.

Preparação da instalação do ecrã

Antes de retirar a base para mesa, desligue todos os cabos do ecrã.

Consulte o Manual de instruções do suporte SU-PW2.

- 1 Coloque o ecrã voltado para baixo, numa superfície de trabalho estável coberta com um pano, a uma distância de, pelo menos, 20 cm do chão.

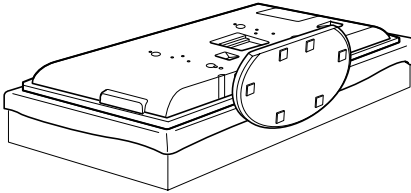

- 2 Retire os parafusos que prendem o ecrã à base para mesa e separe a base do ecrã.

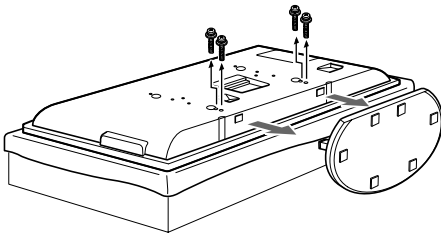

Nota

Retire previamente o porta-cabos, quando este estiver fixo ao ecrã. Para obter mais informações sobre o porta-cabos, consulte o manual de instruções do ecrã (apenas para o ecrã KE-V42A10E/KLV-V40A10E/KDL-V40A11E).

- 3 Retire os seis parafusos da parte posterior do ecrã (apenas para o ecrã KE-V42A10E).

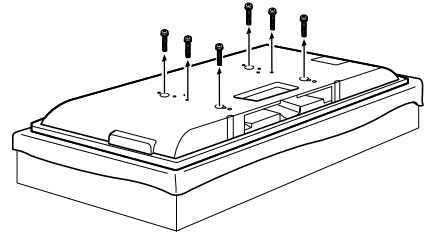

- 4 Fixe os quatro grampos fornecidos com os quatro parafusos fornecidos (+PSW5 x L16).

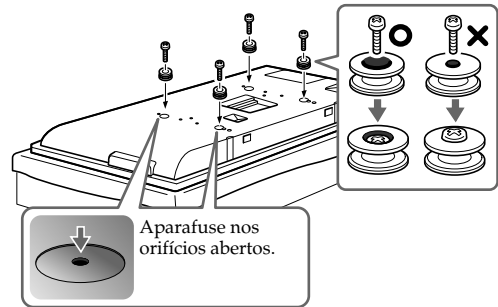

Nota

Quando utilizar uma chave eléctrica, regule o binário de aperto para aproximadamente 2 N·m.

Passo 4: Instalação do ecrã

Consulte o Manual de instruções do suporte SU-PW2.

PT

Før montering

Til kunder

Af hensyn til produktets og den generelle sikkerhed, anbefaler Sony på det kraftigste, at vægmontering af skærmen udføres af en pålidelig, autoriseret installatør. Forsøg ikke at montere det selv.

Model KE-V42A10E/KLV-V40A10E/KLV-S40A10E/KDL-V40A11E/KDL-S40A11E kan monteres på væggen ved hjælp af vægbeslag SU-PW2 (ekstraudstyr). Giv installatøren dette monteringsstillæg og den monteringsvejledning, der fulgte med vægbeslag SU-PW2. Af sikkerhedshensyn skal I læse dokumentationen omhyggeligt for at udføre monteringen korrekt.

Til Sony-forhandlere og installatører

Vær opmærksom på sikkerheden under montering, vedligeholdelse og eftersyn af produktet.

Montering af skærmen på væggen

Skærmen kan hænges op på en væg ved at montere et vægbeslag (ekstraudstyr). Kontroller tv'ets modelnummer, og brug kun det beslag, der er angivet for den pågældende model. Se trinnene i denne vejledning, og læs anvisningerne i monteringsvejledningen til vægbeslag SU-PW2 for at udføre monteringen korrekt.

Der kræves tilstrækkelig ekspertise for at installere dette produkt. Lad monteringen udføres af en Sony-forhandler eller autoriseret forhandler, og vær særlig opmærksom på sikkerheden under monteringen. Sony kan ikke holdes ansvarlig for personskader eller materielle skader forårsaget af ukorrekt behandling eller montering. Dine lovsikrede rettigheder påvirkes ikke.

Trin 1: Kontroller de dele, der skal bruges ved monteringen

Kontroller, at pakken med vægbeslaget indeholder en monteringsvejledning og alle nødvendige dele.

Trin 2: Find et monteringssted

Find den placering, hvor skærmen skal monteres. Tabellen med skærmens monteringsmål, som du skal bruge, når skærmen skal monteres, findes på bagsiden eller inde i denne vejledning. Hvis kablerne føres inde i væggen, skal du også finde placeringen af kablernes udgangshul og bore et hul i væggen.

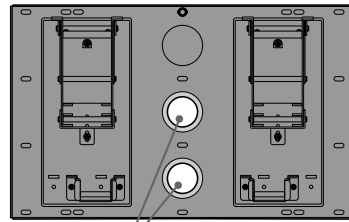

Hul til kabelføring (et af to)

Yderligere oplysninger findes i monteringsvejledningen til SU-PW2.

Trin 3: Monter pladen på væggen

Skift positionerne for monteringsenhedsholderne. Yderligere oplysninger findes i monteringsvejledningen til SU-PW2.

Forbered monteringen af skærmen

Fjern alle kabler fra skærmen, før du fjerner tv-foden.

Yderligere oplysninger findes i monteringsvejledningen til SU-PW2.

- 1 Placer skærmen med forsiden nedad på en stabil arbejdsflade dækket med et klæde mindst 20 cm fra gulvet.

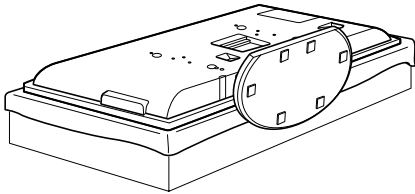

- 2 Fjern de skruer, der holder skærmen fast på tv-foden, og fjern tv-foden.

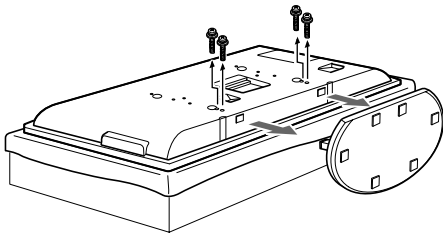

Bemærk

Fjern kabelholderen, før den monteres på skærmen. Yderligere oplysninger om kabelholderen findes i skærmens betjeningsvejledning (kun KE-V42A10E/KLV-V40A10E/KDL-V40A11E).

- 3 Fjern de seks skruer på bagsiden af skærmen (kun KE-V42A10E).

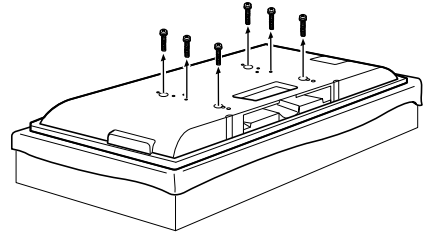

- 4 Fastgør de fire leverede kroge med de fire leverede skruer (+PSW5 x L16).

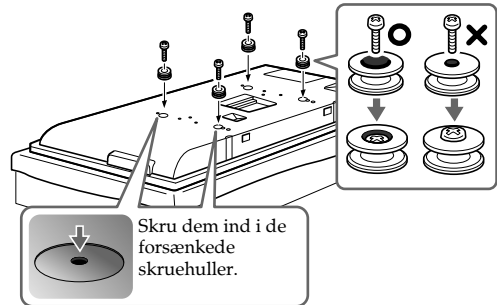

Bemærk

Hvis der bruges en elektrisk skruemaskine, indstilles momentet til cirka 2 N·m.

DK

Trin 4: Montering af skærmen

Yderligere oplysninger findes i monteringsvejledningen til SU-PW2.

Före installationen

För kunder

För att skydda produkten och av säkerhetsskäl, rekommenderar Sony starkt att väggmonteringen av din bildskärm utförs av en pålitlig licensierad entreprenör. Försök inte att montera den själv. Din KE-V42A10E/KLV-V40A10E/KLV-S40A10E/KDL-V40A11E/KDL-S40A11E kan monteras på väggen med hjälp av väggfästet SU-PW2 (säljes separat). Visa din entreprenör denna installationsbilaga, samt instruktionerna (levereras med väggfäste SU-PW2). Läs dessa dokument noga för säkert och korrekt montage.

För Sony-återförsäljare och entreprenörer

Var noga med säkerheten vid montaget, vid regelbundet underhåll samt när produkten undersöks.

Montera bildskärmen på en vägg

Bildskärmen kan monteras på en vägg genom att man monterar ett väggfäste (säljes separat). Kontrollera din TV:s modellnummer, så att endast det fäste som är avsett för din modell används. Referera till stegen på detta blad tillsammans med de instruktioner som medföljde väggfäste SU-PW2, så att montaget utförs korrekt.

För att installera den här produkten krävs vissa kunskaper. Överlåt installationen till en Sony-återförsäljare eller behörig montör och se till att säkerhetsföreskrifterna följs under installationen.

Sony kan inte göras ansvarigt för eventuella skador eller personskador som orsakats av felaktig användning eller felaktig installation. Dina eventuella lagenliga rättigheter påverkas inte.

Steg 1: Kontrollera att du har alla delar som krävs för installationen

Öppna paketet med väggfästet och kontrollera så att alla delar finns med, tillsammans med instruktionerna.

Steg 2: Bestäm dig för var bildskärmen ska installeras

Bestäm dig för var du vill montera din bildskärm. Bläddra till det bakre omslaget eller inuti det bakre omslaget för att se skärmens monteringsmått och för att kunna avgöra monteringsplatsen.

Om du avser att dra kablarna i väggen, ska även kabelns position fastställas och ett hål borras i väggen.

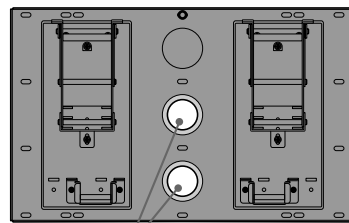

Hål för kabeldragning (ett av två)

Referera till instruktionerna för SU-PW2.

Steg 3: Fäst monteringsplattan på väggen

Ändra placeringen av stödsaklarna för monteringskrokarna.

Referera till instruktionerna för SU-PW2.

Förberedelser inför installation av bildskärmen

Dra ut alla kablar ur bildskärmen innan bordstativet demonteras.

Referera till instruktionerna för SU-PW2.

- 1 Placera bildskärmen med skärmen vänd nedåt på en mjuk duk eller en filt, minst 20 cm från golvet.

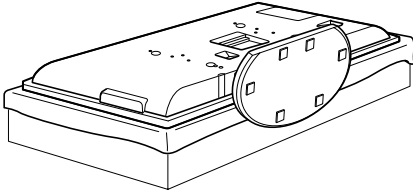

- 2 Skruva bort skruvarna till bordsstället och ta sedan bort bordsstället från bildskärmen.

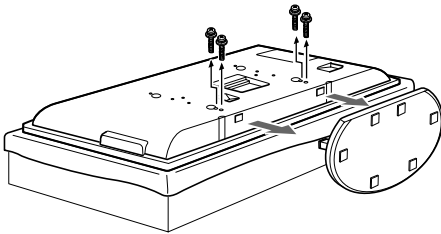

Obs!

Ta bort kabelhållaren i förväg när den sitter monterad på bildskärmen. Referera till bildskärmens bruksanvisning för detaljerad information om kabelhållaren (endast för KE-V42A10E/KLV-V40A10E/KDL-V40A11E).

- 3 Lossa sex skruvar på bildskärmens baksida (endast för KE-V42A10E).

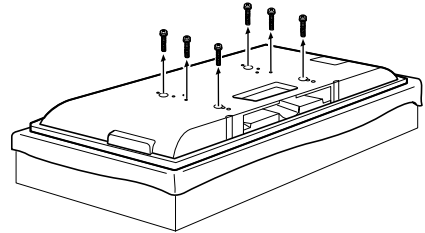

- 4 Fäst de fyra medföljande hakarna med de fyra medföljande skruvarna (+PSW5 x L16).

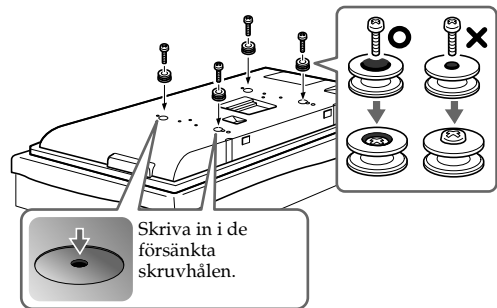

Obs!

Om du använder en elektrisk skruvdragare ställer du vridmomentet på ungefär 2 N·m.

SE

Steg 4: Montera bildskärmen

Referera till instruktionerna för SU-PW2.

Ennen asennusta

Asiakkaille

Tuotteen ja käyttäjien suojelemiseksi Sony suosittelee, että näyttöyksikön seinäasennuksen tekee valtuutettu huoltoliike. Älä yritä asentaa sitä itse.

KE-V42A10E/KLV-V40A10E/KLV-S40A10E/KDL-V40A11E/KDL-S40A11E voidaan asentaa seinälle SU-PW2-seinäasennuskiinnittimen (lisävaruste) avulla. Toimita huoltoliikkeelle tämä asennusliite ja asennusohje (tulee SU-PW2-seinäasennuskiinnittimen mukana). Lue nämä asiakirjat huolellisesti, jotta asennus sujuu turvallisesti ja oikein.

Sony-jälleenmyyjille ja huoltoliikkeille

Noudata turvallisuusohjeita tämän tuotteen asennuksessa, määräaikaishuollossa ja tarkastuksessa.

Näyttöyksikön asentaminen seinälle

Näyttöyksikkö voidaan asentaa seinälle seinäasennuskiinnittimen (lisävaruste) avulla. Tarkista television mallinumero ja käytä vain kyseiselle mallille määritettyä kiinnitintä. Tee asennus tämän ohjeen ja SU-PW2-seinäasennuskiinnittimen mukana tulleen käyttöohjeen mukaisesti.

Tämän tuotteen asentaminen vaatii erikoisasiantuntemusta. Asennus on jätettävä Sony-jälleenmyyjän tai valtuutetun huoltoliikkeen tehtäväksi. Asennuksen turvallisuuteen on kiinnitettävä erityisen suurta huomiota.

Sony ei ole vastuussa vahingoista tai vammoista, jotka aiheutuvat tuotteen väärästä käsittelystä tai asennuksesta. Tämä ei vaikuta (mahdollisiin) asianomaisten lakien mukaisiin oikeuksiin.

Vaihe 1: Tarkasta asennuksessa tarvittavat osat

Avaa seinäasennuskiinnittimen pakkaus ja tarkista, että siinä on kaikki tarvittavat osat ja käyttöohje.

Vaihe 2: Valitse asennuspaikka

Päätä, minne haluat asentaa näyttöyksikön. Tämän käyttöohjeen takakannessa tai takakannen sisäpuolella on näyttöyksikön asennusmitat, joiden avulla voit päättää, minne televisio asennetaan. Jos viet kaapelit seinän sisälle, määritä myös kaapelireiän paikka ja poraa reikä seinään.

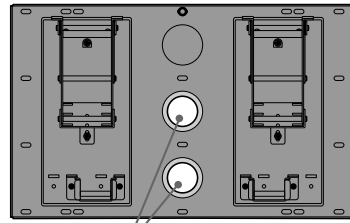

Aukko kaapeleita varten (toinen kahdesta)

Katso SU-PW2:n käyttöohjetta.

Vaihe 3: Kiinnitä asennuslevy seinään

Muuta asennuskoukkuyksikön tukivarsien paikkaa.

Katso SU-PW2:n käyttöohjetta.

Valmistele näyttöyksikön asennus

Irrota kaikki kaapelit näyttöyksiköstä, ennen kuin irrotat pöytäjalustan.

Katso SU-PW2:n käyttöohjetta.

- 1 Aseta näyttöyksikkö kuvaruutu alaspäin vakaalle, kankaalla päällystetylle työalustalle vähintään 20 cm:n korkeudelle lattiasta.

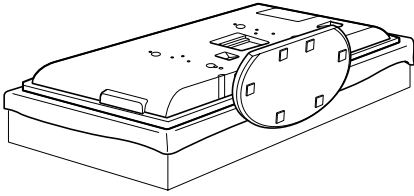

- 2 Irrota ruuvit, joilla näyttöyksikkö on kiinnitetty pöytäjalustaan. Irrota pöytäjalusta sitten näyttöyksiköstä.

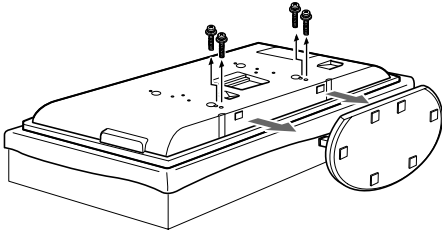

Huomautus

Irrota kaapelipidike etukäteen, jos se on liitetty näyttöyksikköön. Lisätietoja kaapelipidikkeestä on näyttöyksikön käyttöohjeessa (vain KE-V42A10E/KLV-V40A10E/KDL-V40A11E).

- 3 Irrota kuusi ruuvia näyttöyksikön takaosasta (vain KE-V42A10E).

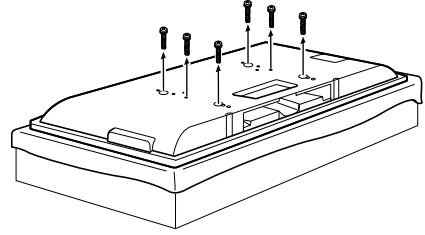

- 4 Kiinnitä vakiovarusteisiin sisältyvät neljä koukkuja neljällä vakiovarusteisiin sisältyvällä ruuvilla (+PSW5 x L16).

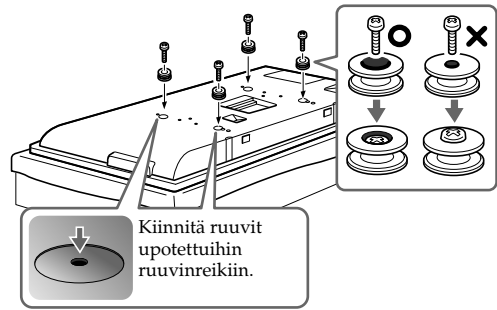

Huomautus

Jos kiristät ruuvit sähkökäyttöisellä ruuvinvääntimellä, valitse kiristysvoiman asetukseksi noin 2 N·m.

FI

Vaihe 4: Asenna näyttöyksikkö

Katso SU-PW2:n käyttöohjetta.

Før montering

Til kunder

Av hensyn til sikkerhet og beskyttelse av produktet anbefaler Sony på det sterkeste at veggmontering av skjermen utføres av pålitelige, lisensierte fagfolk. Forsøk ikke å montere den selv.

Din KE-V42A10E/KLV-V40A10E/KLV-S40A10E/KDL-V40A11E/KDL-S40A11E kan veggmonteres med en brakett for veggmontasje av typen SU-PW2 (selges separat). Vennligst gi montøren dette utstyret, sammen med instruksjonene (følger med SU-PW2 brakett for veggmontasje). Les disse dokumentene nøye for å sikre riktig installasjon og maksimal sikkerhet.

Til Sony-forhandlere og underleverandører

Fokuser fullt på sikkerhet under montering, periodisk vedlikehold og kontroller av dette produktet.

Montere skjermen på en vegg

Skjermen kan monteres på en vegg ved hjelp av en brakett for veggmontasje (selges separat).

Sjekk TV-apparatets modellnummer, og pass på at du kun bruker braketten som er spesifisert for din modell. Se trinnene beskrevet i dette heftet sammen med instruksjonene som følger med braketten for veggmontasje av typen SU-PW2 for informasjon om riktig montering.

Tilstrekkelig kompetanse er nødvendig for å installere dette produktet. Sørg for at installeringen blir utført av Sony-forhandler eller annet kvalifisert personell. Sørg for at det blir tatt spesielt hensyn til sikkerheten under installeringen.

Sony skal ikke holdes ansvarlig for materiell- eller personskader som skyldes feil håndtering eller installering. Eventuelle lovfestede rettigheter påvirkes ikke.

Trinn 1: Kontroller delene som trengs for monteringen

Åpne forpakningen med braketten for veggmontasje og sjekk at alle nødvendige deler er til stede, sammen med instruksjonene.

Trinn 2: Bestem hvor utstyret skal monteres

Bestem hvor du vil montere skjermen. Se bak på omslaget eller inni det bakre omslaget for informasjon om dimensjoner for installasjonen, og fastsett plasseringen.

Hvis du planlegger å trekke kablene til apparatet i vegg, må du fastslå posisjonen til kabelhullet og bore et hull i vegg.

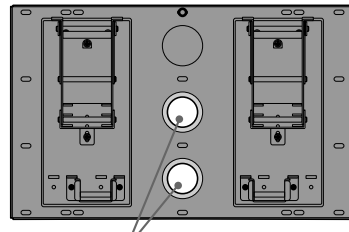

Hull til kabler (ett av to)

Se instruksjonene for SU-PW2.

Trinn 3: Monter platen på vegg

Endre plasseringene til støttestengene på monteringskrokene.

Se instruksjonene for SU-PW2.

Gjør klar for montering av skjermen

Før du fjerner bordstativet må du koble fra alle kablene på skjermen.

Se instruksjonene for SU-PW2.

- 1 Legg skjermen, med forsiden ned, på et stabilt tøydekket underlag, minst 20 cm over gulvet.

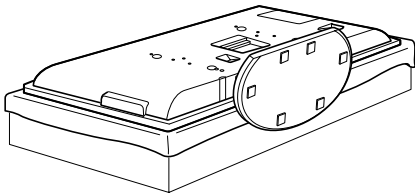

- 2 Løsne skruene som holder skjermen fast til bordstativet, og fjern så stativet fra skjermen.

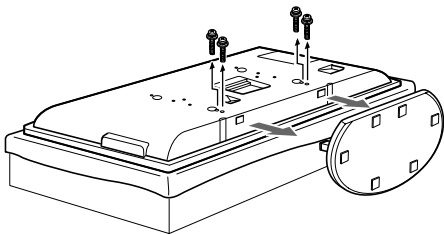

Merknad

Fjern kabelholderen på forhånd hvis den er festet til skjermen. For informasjon om kabelholderen, se håndboken til skjermen (kun for KE-V42A10E/KLV-V40A10E/KDL-V40A11E).

- 3 Fjern seks skruer fra baksiden av skjermen (kun for KE-V42A10E).

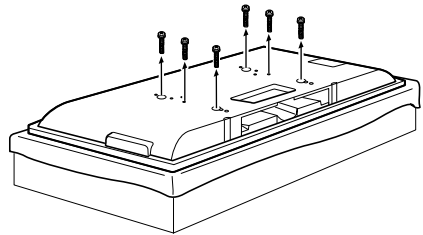

- 4 Fest de medfølgende fire krokene med de fire medfølgende skruene (+PSW5 x L16).

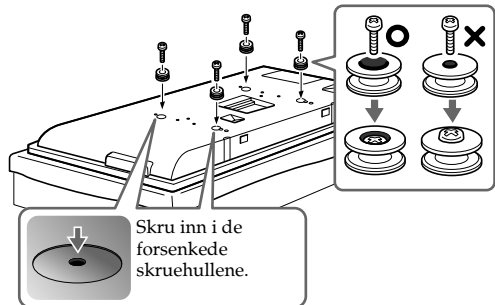

Merknad

Hvis du bruker en elektrisk skrutrekker, må du sette dreiemomentet til omtrent 2 N·m.

Trinn 4: Monter skjermen

Se instruksjonene for SU-PW2.

NO

Πριν από την τοποθέτηση

Για τους πελάτες

Για λόγους προστασίας και ασφαλείας του προϊόντος, η Sony συνιστά θερμώς η στήριξη της οθόνης σας στον τοίχο να πραγματοποιηθεί από κάποιον αξιόπιστο τεχνικό με τα κατάλληλα προσόντα. Μην επιχειρήσετε να την εγκαταστήσετε μόνοι σας. Η KE-V42A10E/KLV-V40A10E/KLV-S40A10E/KDL-V40A11E/KDL-S40A11E μπορούν να στηριχθούν στον τοίχο χρησιμοποιώντας το επιτοίχιο στήριγμα SU-PW2 (πωλείται ξεχωριστά). Δώστε στον τεχνικό το παρόν συμπλήρωμα εγκατάστασης καθώς και τις Οδηγίες (που παρέχονται με το επιτοίχιο στήριγμα SU-PW2). Διαβάστε τα έγγραφα αυτά προσεκτικά για ασφαλή και κατάλληλη εγκατάσταση.

Προς τους αντιπροσώπους της Sony και τους τεχνικούς

Δώστε μεγάλη προσοχή στην ασφάλεια κατά την εγκατάσταση, την περιοδική συντήρηση και την εξέταση αυτού του προϊόντος.

Εγκατάσταση της οθόνης σε τοίχο

Η οθόνη μπορεί να εγκατασταθεί σε τοίχο προσαρτώντας το επιτοίχιο στήριγμα (πωλείται ξεχωριστά).

Επαληθεύστε τον αριθμό του μοντέλου της τηλεόρασής σας και βεβαιωθείτε ότι χρησιμοποιείτε το στήριγμα που καθορίζεται για το μοντέλο σας μόνον. Για να πραγματοποιήσετε επιτυχώς την εγκατάσταση, ανατρέξτε στα βήματα του παρόντος φυλλαδίου καθώς και στις Οδηγίες που παρέχονται με το επιτοίχιο στήριγμα SU-PW2.

Για την τοποθέτηση του συγκεκριμένου προϊόντος απαιτείται επαρκής τεχνική εμπειρία και κατάρτιση. Αναθέστε την τοποθέτηση του προϊόντος σε αντιπροσώπους ή εξουσιοδοτημένους τεχνικούς της Sony και προσέξτε ιδιαίτερα τις προφυλάξεις ασφαλείας κατά τη διάρκεια της τοποθέτησης.

Η Sony δεν αναλαμβάνει καμία ευθύνη για τυχόν ζημιά ή τραυματισμό που ενδέχεται να προκληθεί από λανθασμένους χειρισμούς ή μη κατάλληλη τοποθέτηση. Δεν επηρεάζονται τα νόμιμα δικαιώματά σας (εάν υπάρχουν).

Βήμα 1: Έλεγχος των εξαρτημάτων που απαιτούνται για την τοποθέτηση

Ανοίξτε τη συσκευασία του επιτοίχιου στηρίγματος και ελέγξτε για την παρουσία όλων των εξαρτημάτων καθώς και των Οδηγιών.

Βήμα 2: Καθορισμός της θέσης τοποθέτησης

Αποφασίστε πού θα εγκαταστήσετε την οθόνη σας. Γυρίστε στο οπισθόφυλλο ή στο μέσα οπισθόφυλλο για τις διαστάσεις εγκατάστασης της οθόνης σας και προσδιορίστε τη θέση. Αν επιθυμείτε να περάσετε τα καλώδια από τον τοίχο, προσδιορίστε επίσης τη θέση της τρύπας που θα περάσουν τα καλώδια και ανοίξτε την τρύπα στον τοίχο.

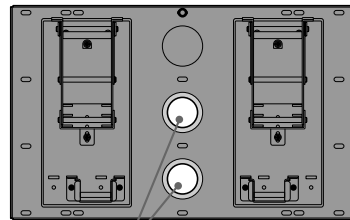

Οπή για καλώδιο (Μία από τις δύο)

Ανατρέξτε στις Οδηγίες για το SU-PW2.

Βήμα 3: Τοποθέτηση της βάσης στον τοίχο

Αλλάξτε τη θέση των αξόνων στήριξης της ράβδου με τα άγκιστρα.

Ανατρέξτε στις Οδηγίες για το SU-PW2.

Προετοιμασία για την τοποθέτηση της οθόνης

Πριν αφαιρέσετε την επιτραπέζια βάση, αποσυνδέστε όλα τα καλώδια από την οθόνη. Ανατρέξτε στις Οδηγίες για το SU-PW2.

- 1 Τοποθετήστε την οθόνη με την μπροστινή πλευρά στραμμένη προς τα κάτω σε μια σταθερή επιφάνεια καλυμμένη με κάποιο πανί, σε ύψος τουλάχιστον 20 cm επάνω από το δάπεδο.

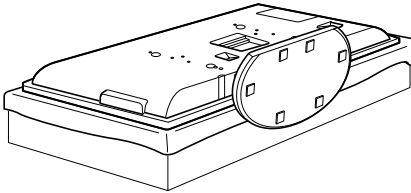

- 2 Αφαιρέστε τις βίδες που συγκρατούν την οθόνη στην επιτραπέζια βάση και στη συνέχεια αφαιρέστε την επιτραπέζια βάση από την οθόνη.

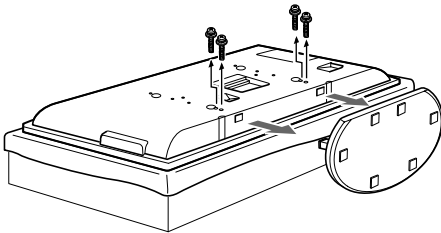

Σημείωση

Αφαιρέστε προηγουμένως τη συσκευή συγκράτησης καλωδίων που είναι προσαρτημένη στην οθόνη. Για λεπτομέρειες σχετικά με τη συσκευή συγκράτησης των καλωδίων, ανατρέξτε στο εγχειρίδιο οδηγιών της οθόνης (για την KE-V42A10E/KLV-V40A10E/KDL-V40A11E μόνον).

- 3 Αφαιρέστε έξι βίδες από το πίσω μέρος της οθόνης (για την KE-V42A10E μόνον).

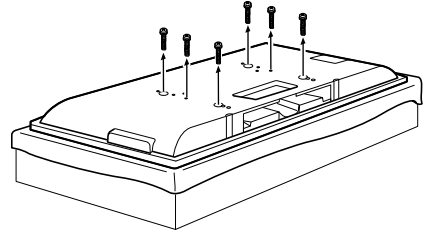

- 4 Προσαρτήστε τα τέσσερα άγκιστρα που παρέχονται στη συσκευασία με τις τέσσερις βίδες που παρέχονται στη συσκευασία (+PSW5 x L16).

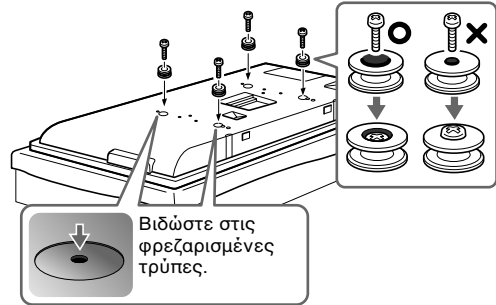

Σημείωση

Εάν χρησιμοποιήσετε ηλεκτρικό καταβίδι, ρυθμίστε τη ροπή στρέψης στην τιμή 2 N·m.

Βήμα 4: Τοποθέτηση της οθόνης

Ανατρέξτε στις Οδηγίες για το SU-PW2.

GR

Przed instalacją

Informacja dla klientów

Dla ochrony produktu oraz ze względów bezpieczeństwa, firma Sony zaleca powierzenie montażu monitora na ścianie wykwalifikowanym instalatorom. Nie należy podejmować samodzielnych prób montażu urządzenia. Model KE-V42A10E/KLV-V40A10E/KLV-S40A10E/KDL-V40A11E/KDL-S40A11E można zamocować przy pomocy uchwyty SU-PW2 (sprzedawany oddzielnie). Instalator powinien mieć wgląd do Dodatku instalacyjnego oraz Instrukcji (dostarczonej z uchwytem ściennym SU-PW2). W celu zapewnienia bezpieczeństwa oraz poprawności instalacji, zapoznaj się dokładnie z tymi dokumentami.

Do sprzedawców produktów firmy Sony i instalatorów

Podczas instalacji, okresowej konserwacji oraz przeglądu urządzenia zwróć szczególną uwagę na kwestie bezpieczeństwa.

Instalacja monitora na ścianie

Do instalacji monitora na ścianie można użyć ściennego wspornika (sprzedawanego oddzielnie). Sprawdź numer modelu telewizora w celu upewnienia się, że używany uchwyt ścienny jest przeznaczony do wykorzystania jedynie z posiadanym modelem odbiornika. W celu poprawnego przeprowadzenia czynności instalacyjnych, wykonuj czynności opisane w Krokach tej broszury oraz z Instrukcją uchwyty ściennego SU-PW2.

Instalacja niniejszego produktu wymaga odpowiedniej wiedzy i doświadczenia. Należy zlecić instalację dystrybutorowi firmy Sony lub licencjonowanemu wykonawcom i zwrócić szczególną uwagę na bezpieczeństwo podczas instalacji.

Firma Sony nie ponosi odpowiedzialności za żadne szkody lub uszkodzenia ciała powstałe w wyniku niewłaściwego użytkowania lub niewłaściwej instalacji. Nie ma to wpływu na żadne Państwa uprawnienia ustawowe (jeśli dotyczy).

Krok 1: Sprawdź części wymagane do instalacji

Otwórz opakowanie z uchwytem ściennym i konsultując się z Instrukcją sprawdź, czy zawiera one wszystkie części wymagane do instalacji.

Krok 2: Wybierz miejsce instalacji

Wybierz miejsce zamontowania monitora na ścianie. Przy wybieraniu miejsca zamontowania monitora sprawdź wymiary instalacyjne urządzenia, znajdujące się na tylnej okładce lub wewnątrz okładki tego dokumentu.

Jeśli chcesz poprowadzić kable w ścianie, określ miejsce otworu na kable i wywierć otwór w ścianie.

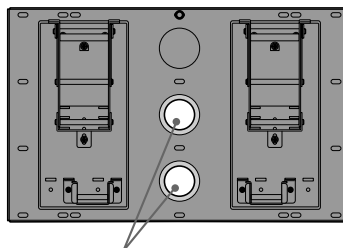

Otwór do przeprowadzenia kabli (Jeden z dwóch)

Patrz Instrukcja produktu SU-PW2.

Krok 3: Zainstaluj na ścianie płytkę

Zmień położenie wałków wspierających się na haku mocującym.

Patrz Instrukcja produktu SU-PW2.

Przygotuj się do instalacji monitora

Przed zdjęciem podstawy odłącz wszystkie przewody od monitora.

Patrz Instrukcja produktu SU-PW2.

- 1 Umieść monitor ekranem do dołu, na stabilnej, pokrytej szmatką powierzchni, w odległości co najmniej 20 cm od podłogi.

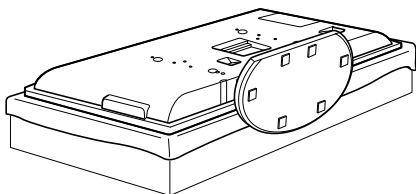

- 2 Usuń wkręty łączące podstawę do monitora, a następnie odłącz podstawę od urządzenia.

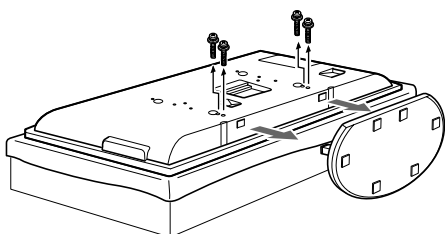

Uwaga

Wcześniej należy zdjąć uchwyt na kable, jeśli taki został zamocowany na monitora. Aby uzyskać szczegółowe informacje na temat uchwytu na kable, patrz instrukcja obsługi monitora (dotyczy tylko modeli KE-V42A10E/KLV-V40A10E/KDL-V40A11E).

- 3 Usuń sześć wkrętów znajdujących się na dole monitora (dotyczy tylko modelu KE-V42A10E).

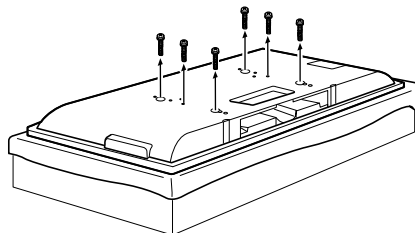

- 4 Przykręć cztery dostarczone haczyki przy pomocy czterech wkrętów również wchodzących w skład wyposażenia (+PSW5 x L16).

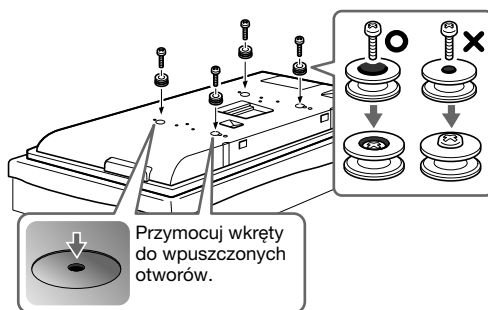

Uwaga

W przypadku korzystania z elektrycznego śrubokręta, ustaw moment obrotowy na ok. 2 N·m.

Krok 4: Zainstaluj monitora

Patrz Instrukcja produktu SU-PW2.

PL

Перед установкой

Для покупателей

Для обеспечения сохранности изделия и по соображениям безопасности компания Sony настоятельно рекомендует привлекать для установки дисплея на стене только надежных лицензированных подрядчиков. Не пытайтесь выполнить установку самостоятельно. KE-V42A10E/KLV-V40A10E/KLV-S40A10E/KDL-V40A11E/KDL-S40A11E можно закрепить на стене с помощью настенного монтажного кронштейна SU-PW2 (приобретается отдельно). Передайте подрядчику данную инструкцию по установке, а также инструкции, прилагаемые к настенному монтажному кронштейну SU-PW2. Внимательно ознакомьтесь с данными документами.

Дилерам и подрядчикам Sony

При выполнении установки обратите особое внимание на вопросы безопасности, периодического обслуживания и осмотра данного изделия.

Установка дисплея на стену

Дисплей можно закрепить на стене с помощью настенного монтажного кронштейна (приобретается отдельно).

Уточните номер модели вашего телевизора и используйте кронштейн, предназначенный именно для этой модели. Для правильного выполнения установки следуйте инструкциям в данном руководстве, а также инструкции, прилагаемой к настенному монтажному кронштейну SU-PW2.

Для установки данного изделия требуется достаточный опыт. Обязательно обратитесь к дилеру или лицензированному подрядчику Sony, а также соблюдайте необходимые меры предосторожности во время установки изделия.

Sony не несет ответственности в случае повреждения или получения травм в результате неправильного обращения или ненадлежащей установки. Это не влияет на ваши законные права (если таковые имеются).

Шаг 1: проверка наличия деталей, необходимых для установки

Вскройте упаковку с настенным монтажным кронштейном и убедитесь, что в комплект поставки входят инструкция и все необходимые элементы.

Шаг 2: определение местоположения для установки

Определите, где следует установить дисплей. На последней или предпоследней странице данного руководства приведена таблица размеров, с помощью которой можно определить место установки дисплея. Если предполагается продолжить кабели в стене, также определите отверстия для кабеля и просверлите отверстие в стене.

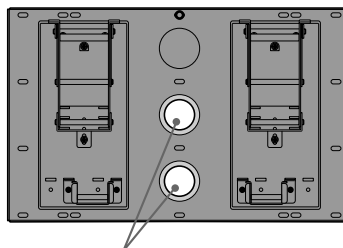

Отверстие для подвода кабелей (одно или два)

См. инструкции для SU-PW2.

Шаг 3: установка монтажной панели на стене

Измените положение опорных стержней монтажного приспособления с крючками.

См. инструкции для SU-PW2.

Подготовка к установке дисплея

Перед снятием настольной подставки отсоедините от дисплея все кабели.

См. инструкции для SU-PW2.

- 1 Поместите дисплей экраном вниз на устойчивую, ровную, покрытую тканью поверхность на высоте не менее 20 см от пола.

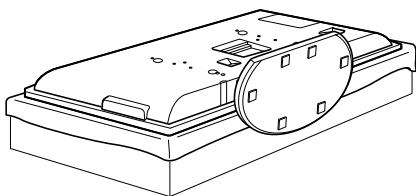

- 2 Выверните винты, которые крепят настольную подставку к дисплею, и отсоедините эту подставку от дисплея.

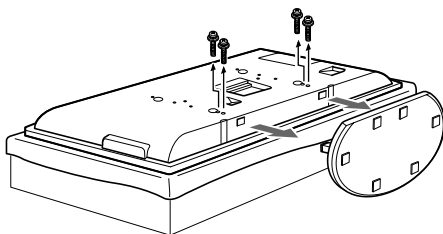

Примечание

Если на дисплее установлен держатель кабеля, снимите его заранее. Подробные сведения о держателе кабеля содержатся в Руководстве по эксплуатации дисплея (только для модели KE-V42A10E/KLV-V40A10E/KDL-V40A11E).

- 3 Выверните шесть винтов на задней панели дисплея (только для модели KE-V42A10E).

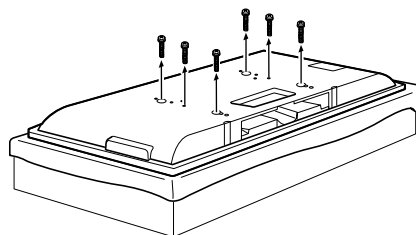

- 4 Используя четыре прилагаемых винта (+PSW5 × L16), прикрепите четыре прилагаемых крючка.

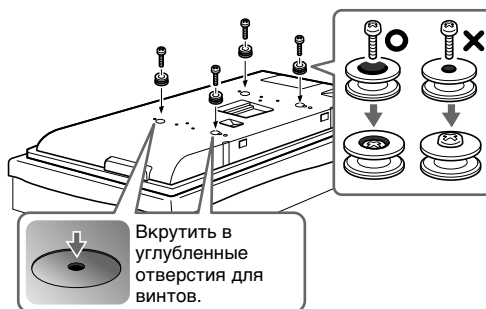

Примечание

Если используется электрический шуруповерт, его вращающий момент должен составлять приблизительно 2 Н·м.

Шаг 4: установка дисплея

См. инструкции для SU-PW2.

RU

- English** Display installing dimensions table
- Français** Tableau dimensionnel pour l'installation
- Español** Tabla de dimensiones de instalación del monitor
- Deutsch** Aufriss und Tabelle der Installationsabmessungen für das Display
- Nederlands** Tabel met installatie-afmetingen van het beeldscherm
- Italiano** Tabella delle dimensioni relative all'installazione del display
- Português** Tabela com as dimensões para a instalação do ecrã

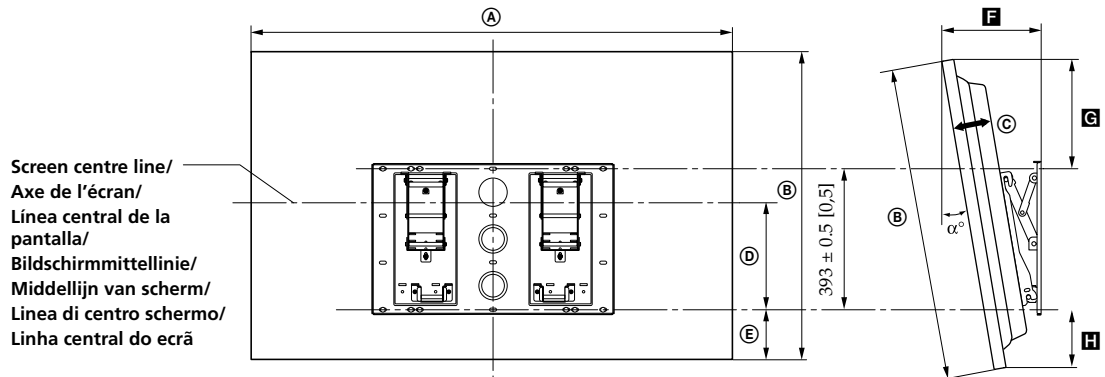

| Display Model/ Modèle d'écran/ Modelo de monitor/ Displaymodell/ Model beeldscherm/ Modello di display/ Modelo de ecrã | Display Dimensions/ Dimensions de l'écran/ Dimensiones del monitor/ Displaymodell/ Abmessungen des Displays/ Afmetingen beeldscherm/ Dimensioni del display/ Dimensões do ecrã | | | | | Length for each mounting angle/ Longueur de chaque angle de fixation/ Longitud de cada ángulo de montaje/ Abmessungen bei verschiedenen Montagewinkeln/ Lengte voor elke plaatsingshoek/ Lunghezza per ciascun angolo di montaggio/ Extensão de cada ângulo de montagem | | | | Weight/ Poids/ Peso/ Gewicht/ Gewicht/ Peso/ Peso |
|--|---|-----|-----|------------------|----|---|-----|-----|-----|---|
| | A | B | C | D | E | Mounting angle (α°)/ Angle de fixation (α°)/ Ángulo de montaje (α°)/ Montagewinkel (α°)/ Plaatsingshoek (α°)/ Angolo di montaggio (α°)/ Ângulo de montagem (α°) | F | G | H | |
| KE-V42A10E | 1054 | 722 | 124 | 300 | 95 | 0° | 180 | 234 | 95 | 38.5 [38,5] kg (154 kg) |
| | | | | | | 5° | 230 | 222 | 104 | |
| | | | | | | 10° | 279 | 205 | 113 | |
| | | | | | | 15° | 326 | 187 | 117 | |
| | | | | | | 20° | 371 | 165 | 120 | |
| KLV-V40A10E KDL-V40A11E | 1015 | 684 | 122 | 286.5 [286,5] | 90 | 0° | 179 | 201 | 90 | 27.5 [27,5] kg (110 kg) |
| | | | | | | 5° | 226 | 190 | 100 | |
| | | | | | | 10° | 272 | 174 | 111 | |
| | | | | | | 15° | 316 | 155 | 121 | |
| | | | | | | 20° | 359 | 132 | 129 | |
| KLV-S40A10E KDL-S40A11E | 999 | 693 | 103 | 310.5 [310,5] | 86 | 0° | 160 | 214 | 86 | 26.5 [26,5] kg (106 kg) |
| | | | | | | 5° | 206 | 206 | 95 | |
| | | | | | | 10° | 252 | 194 | 104 | |
| | | | | | | 15° | 297 | 177 | 112 | |
| | | | | | | 20° | 339 | 156 | 119 | |

- * The wall must be strong enough to support at least four times the weight of the display that you are installing. /
- * Le mur sur lequel l'écran est installé doit pouvoir supporter un poids équivalent à au moins quatre fois le poids de l'écran. /
- * La pared en la que se va a instalar el monitor debe ser capaz de soportar un peso al menos cuatro veces superior al peso del monitor. /
- * Die Wand, an der das Display installiert werden soll, muss eine Tragfähigkeit von mindestens dem Vierfachen des Gewichts des Displays aufweisen. /
- * De muur waaraan u het beeldscherm wilt bevestigen, moet sterk genoeg zijn om ten minste vier keer het gewicht van het beeldscherm te dragen. /
- * È necessario che la parete scelta per l'installazione sia in grado di sostenere un peso almeno quattro volte superiore a quello del display. /
- * A parede em que o ecrã vai ser instalado deve ser suficientemente forte para suportar um peso de, pelo menos, quatro vezes o do ecrã.

Dansk Tabel med installationsmål for skærmen

Svenska Bildskärmarnas monteringsmått

Suomi Näytön asennusmitat

Norsk Tabell over målene til skjermen som skal installeres

Ελληνικά Πίνακας διαστάσεων για την τοποθέτηση της οθόνης

Język polski Tabela wymiarów instalacji monitora

Русский Таблица размеров для установки дисплея

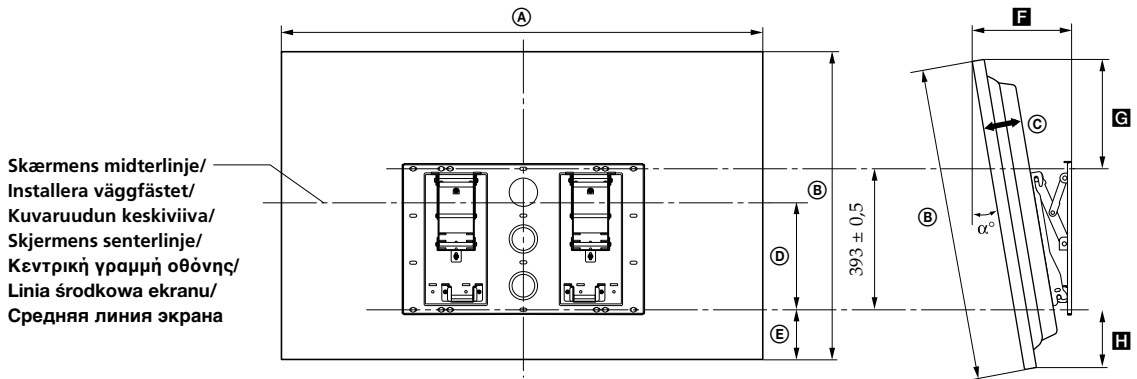

| Skærmmodel/ Bildskärmsmodell/ Näytön malli/ Skjermmodell/ Μοντέλο οθόνης/ Model odbiornika monitora/ Модель дисплея | Mål på skærm/ Bildskärmsmått/ Näytön mitat/ Skjermens mål/ Διαστάσεις οθόνης/ Wymiary odbiornika/ Размеры дисплея | | | | | Enhed: mm/ Enhet: mm/ Mittayksikkö: mm/ Enhet: mm/ Μονάδα: mm/ Jednostki: mm/ Единица: мм | | Længde for hver monteringsvinkel/ Längd för de olika monteringsvinklarna/ Eri asennuskulmien mitat/ Lengde for hver monteringsvinkel/ Μήκος γωνιών τοποθέτησης/ Długość dla każdego kąta ustawienia/ Величина монтажных углов | | | Enhed: mm/ Enhet: mm/ Mittayksikkö: mm/ Enhet: mm/ Μονάδα: mm/ Jednostki: mm/ Единица: мм | | | Vægt/ Vikt/ Paino/ Vekt/ Βάρος/ Waga/ Вес |
|---|---|-----|-----|-------|----|--|-----|---|-----|---------------------|---|--|--|---|
| | A | B | C | D | E | Monteringsvinkel (α°)/ Monteringsvinkel (α°)/ Asennuskulma (α°)/ Monteringsvinkel (α°)/ Γωνία τοποθέτησης (α°)/ Kąt ustawienia (α°)/ Монтажный угол (α°) | F | G | H | (x 4)* | | | | |
| KE-V42A10E | 1054 | 722 | 124 | 300 | 95 | 0° | 180 | 234 | 95 | 38,5 kg (154 kg) | | | | |
| | | | | | | 5° | 230 | 222 | 104 | | | | | |
| | | | | | | 10° | 279 | 205 | 113 | | | | | |
| | | | | | | 15° | 326 | 187 | 117 | | | | | |
| | | | | | | 20° | 371 | 165 | 120 | | | | | |
| KLV-V40A10E KDL-V40A11E | 1015 | 684 | 122 | 286,5 | 90 | 0° | 179 | 201 | 90 | 27,5 kg (110 kg) | | | | |
| | | | | | | 5° | 226 | 190 | 100 | | | | | |
| | | | | | | 10° | 272 | 174 | 111 | | | | | |
| | | | | | | 15° | 316 | 155 | 121 | | | | | |
| | | | | | | 20° | 359 | 132 | 129 | | | | | |
| KLV-S40A10E KDL-S40A11E | 999 | 693 | 103 | 310,5 | 86 | 0° | 160 | 214 | 86 | 26,5 kg (106 kg) | | | | |
| | | | | | | 5° | 206 | 206 | 95 | | | | | |
| | | | | | | 10° | 252 | 194 | 104 | | | | | |
| | | | | | | 15° | 297 | 177 | 112 | | | | | |
| | | | | | | 20° | 339 | 156 | 119 | | | | | |

* Væggen, som skærmen skal monteres på, skal kunne bære en vægt på mindst fire gange skærmens vægt./

* Væggen du tänker installera bildskärmen på bör vara stark nog att minst kunna bära en vikt på fyra gånger bildskärmens vikt./

* Näyttöyksikön asennuseinän on kestävä vähintään neljä kertaa näyttöyksikön paino./

* Veggen som skjermen skal monteres på bør ha bærekapasitet for minst fire ganger vekten til skjermen./

* Ο τοίχος στον οποίο θα στερεωθεί η οθόνη θα πρέπει να έχει αντοχή βάρους τουλάχιστον τέσσερις φορές το βάρος της οθόνης./

* Ściana, na której ma być zainstalowany odbiornik monitora powinna mieć wytrzymałość umożliwiającą przeniesienie obciążenia czterokrotnie większego niż ciężar odbiornika./

* Стена, на которой будет установлен дисплей, должна выдерживать вес, по крайней мере, в четыре раза превышающий вес дисплея.