

Quick-start Guide

Guía de inicio rápido
Guide de démarrage rapide
Gula de início rápido



Logitech®
Harmony 900 RF System

English ENG
Español ESP
Français FRA
Português PTG



ENG Box Contents

- Blaster
- Mini Blasters x 2
- AC adaptor

FRA Contenu

- Blaster
- Mini blaster x 2
- Adaptateur secteur

ESP Contenido de la caja

- Extensor
- 2 miniextensores
- Adaptador de CA

PTG Conteúdo da caixa

- Blaster
- Miniblasters x 2
- Adaptador AC

ENG Thank you!

Thank you for purchasing the Harmony 900 RF System. You're just a few steps away from the freedom to roam and control your home entertainment system at the same time. Let us guide you through.

ESP Gracias.

Gracias por haber adquirido Harmony 900 RF System. Se encuentra sólo a unos pasos de la libertad para explorar y controlar el sistema multimedia doméstico al mismo tiempo. Permítame que le guíemos.

FRA Merci!

Vous avez acheté le système Harmony 900 RF System et nous vous en remercions. Vous serez bientôt en mesure de contrôler votre système multimédia tout en vous déplaçant. Suivez les étapes ci-après.

PTG Obrigado!

Obrigado por ter adquirido o Harmony 900 RF System. Faltam apenas algumas etapas para conquistar a liberdade de se mover e controlar o sistema de entretenimento doméstico ao mesmo tempo. Deixe-nos orientar você.



www.logitech.com

© 2009 Logitech. All rights reserved. Logitech, the Logitech logo, and other Logitech marks are owned by Logitech and may be registered. All other trademarks are the property of their respective owners. Logitech assumes no responsibility for any errors that may appear in this manual. Information contained herein is subject to change without notice.

620-001345.003

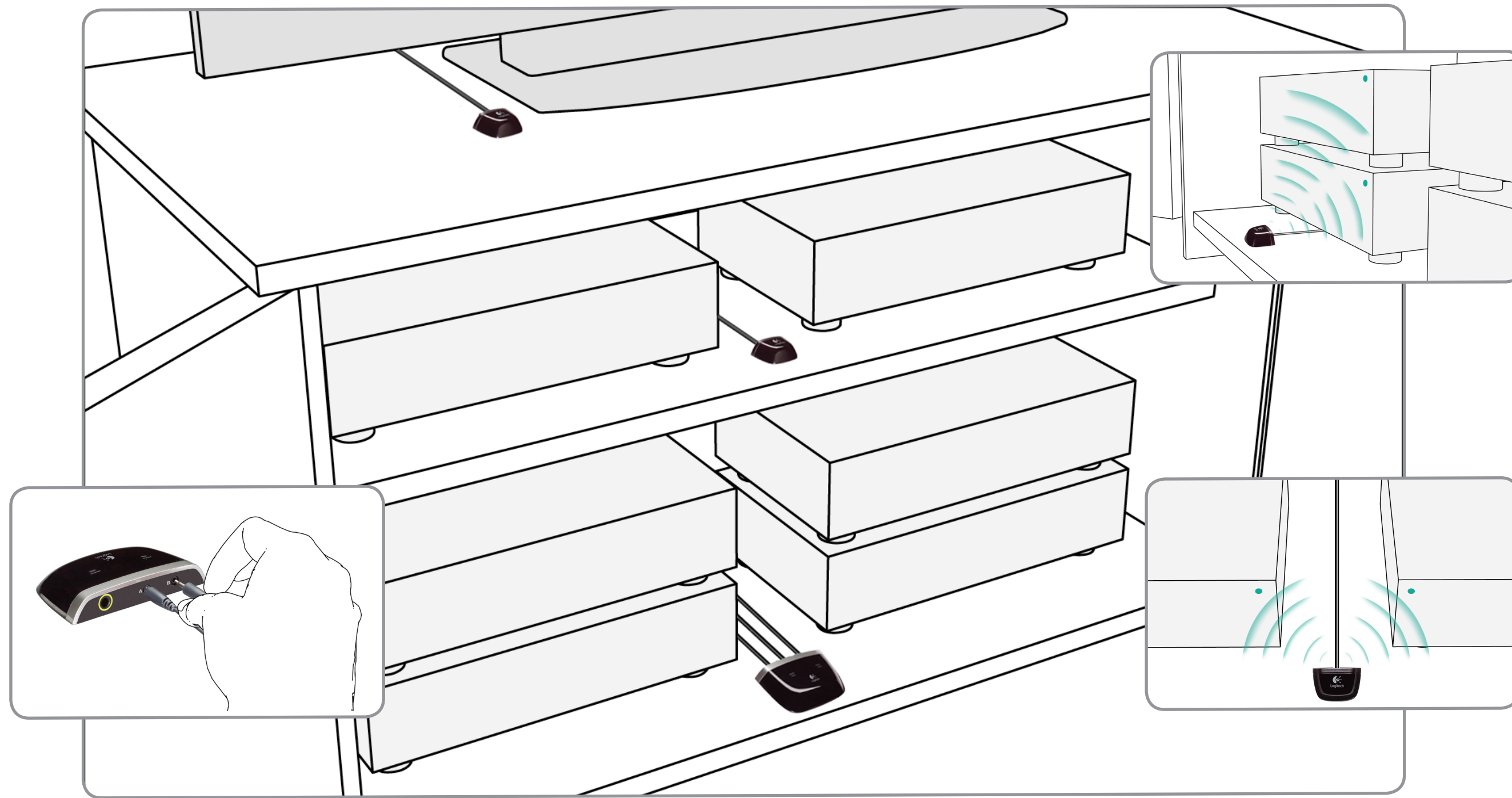

1

ENG Set Up Your RF System

- Your Blaster receives RF signals from your remote and flashes IR signals to your devices. Plug the Blaster into the wall and place it on a shelf in your cabinet.
- Your Mini Blasters add extra coverage by flashing devices that your Blaster can't reach. Plug the Mini Blasters into the back of the Blaster and place each one on its own shelf in your cabinet.

ESP Configuración del sistema RF

- El extensor recibe señales RF del control remoto y envía señales IR a los dispositivos. Conecte el extensor a una toma de pared y colóquelo en una balda del armario.
- Los miniextensores permiten agregar cobertura, ya que envían señales a los dispositivos que el extensor no puede alcanzar. Conecte los miniextensores a la parte posterior del extensor y colóquelos en otras baldas del armario.

FRA Configuration du système RF

- Votre blaster reçoit des signaux RF depuis votre télécommande et envoie des signaux RF vers vos dispositifs. Branchez le blaster sur une prise et placez-le sur une étagère de votre meuble.
- Les mini blasters permettent d'étendre la couverture du signal pour envoyer des signaux vers des dispositifs plus éloignés. Branchez les mini blasters à l'arrière du blaster et placez-les sur une étagère séparée du meuble.

PTG Configurar o sistema RF

- Seu blaster recebe sinais RF do controle remoto e emite sinais IR intermitente para os dispositivos. Conecte o blaster à parede e coloque-o em uma prateleira da estante.
- Os miniblasters acrescentam cobertura extra ao se comunicarem com dispositivos que o blaster não alcança. Conecte os miniblasters à parte traseira do blaster e coloque cada um em uma prateleira na estante.

2

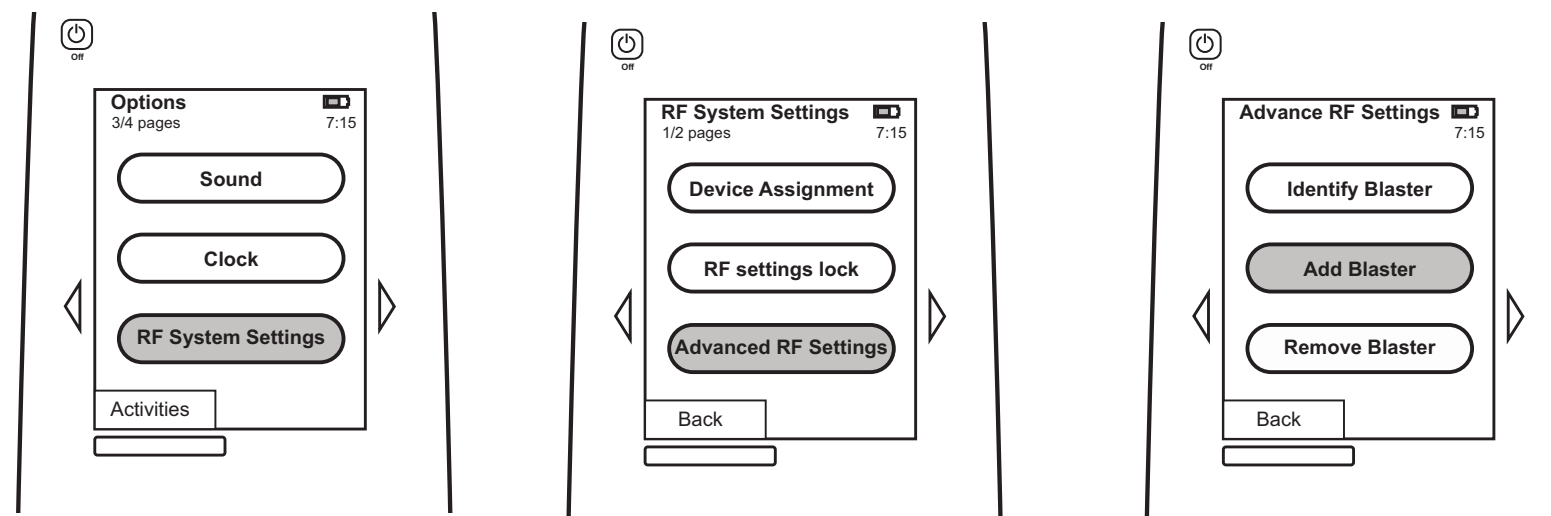

ENG Add Your Blasters, Assign Your Devices and Test Your Set Up

- Press the **Options** button on the bottom left corner of your remote's **My Activities** screen.
- Press **RF System Settings**. Press **Advanced Settings**. Press **Add Blaster**.
- Follow the instructions on your remote's screen to add your Blasters, assign devices and test your set up.

FRA Ajout de blasters, affectation de dispositifs et test de l'installation

- Appuyez sur le bouton **Options** dans le coin inférieur gauche de l'écran **Mes activités**.
- Appuyez sur **Paramètres du système RF**. Appuyez sur **Paramètres avancés**. Appuyez sur **Ajouter un blaster**.
- Suivez les instructions à l'écran de la télécommande pour ajouter des blasters, affecter des dispositifs et tester l'installation.

ESP Agregue extensores, asigne los dispositivos y pruebe el sistema

- Presione el botón **Opciones** en la esquina inferior izquierda de la pantalla **Mis actividades** del control remoto.
- Pulse **Configuración de sistema RF**. Pulse **Configuración avanzada**. Pulse **Agregar extensor**.
- Siga las instrucciones en la pantalla del control remoto para agregar extensores, asignar dispositivos y probar el sistema.

PTG Adicionar os blasters, atribuir dispositivos e testar a configuração

- Pressione o botão **Opções** no canto esquerdo inferior da tela **My Activities**.
- Pressione **RF System Settings**. Pressione **Advanced Settings**. Pressione **Add Blaster**.
- Siga as instruções na tela do controle remoto para adicionar blasters, atribuir dispositivos e testar a configuração.

i

ENG Everyone's Different - So's Your System

Each entertainment system is different so you may need to get creative with how you position your Blaster and Mini Blasters.

- IR signals are blocked by doors and walls but they can bounce off surfaces to reach their target.** Why not place the Blaster in your cabinet on its own and see if it can control all of your devices?
- Devices outside of a cabinet can be controlled by your RF system.** Simply place your Blaster or one Mini Blaster outside the cabinet - on top of the cabinet for instance - in sight of the devices you want to control.

ESP Cada sistema es un mundo

Cada sistema multimedia es diferente, por lo que tal vez necesite utilizar su creatividad para determinar la posición del extensor y los miniextensores.

- Las puertas y las paredes pueden bloquear las señales IR, aunque éstas pueden rebotar en superficies para llegar a su destino.** ¿Por qué no prueba a colocar el extensor en su armario por sí solo para ver si puede controlar todos los dispositivos?
- El sistema RF puede controlar los dispositivos que se encuentran fuera de un armario.** Simplemente coloque el extensor o un miniextensor fuera del armario (por ejemplo, en la parte superior), dentro de la línea de vista de los dispositivos que desee controlar.

FRA Particularités de certains systèmes

Chaque système multimédia est particulier et vous aurez peut-être à placer le blaster et les mini blasters de manière différente.

- Les signaux IR sont bloqués par les portes et les murs et peuvent être renvoyés par les surfaces pour atteindre le récepteur visé.** Placez le blaster sur une étagère du meuble et testez s'il est capable de contrôler tous les dispositifs.
- Les dispositifs se trouvant à l'extérieur du meuble peuvent être contrôlés par le système RF.** Placez le blaster ou un mini blaster à l'extérieur du meuble, sur le dessus, par exemple, à portée des dispositifs à contrôler.

PTG Todo mundo é diferente – e seu sistema também

Os sistemas de entretenimento diferem uns dos outros, por isso você terá de ser criativo para posicionar seu blaster e miniblasters.

- Os sinais IR são bloqueados por portas e paredes, mas podem viajar por superfícies e alcançar o destino.** Por que não colocar o blaster na estante sozinho e ver se ele pode controlar todos os dispositivos?
- Dispositivos fora de um armário podem ser controlados pelo sistema RF.** Simplemente coloque o blaster ou um miniblaster fora do armário – no alto do armário, por exemplo – à vista dos dispositivos que você deseja controlar.

ENG We're Here to Help

A full user manual is available in your Harmony Remote software. In your account, go to **Support > Manuals**.

Find more at www.logitech.com:

- Frequently asked questions
- User forums
- Harmony 900 accessories

Phone support information and hours can be found in your account. Go to **Support > Contact Us**.

ESP Estamos aquí para ayudarte

En el software del control remoto Harmony encontrarás un completo manual del usuario. En tu cuenta, selecciona **Asistencia técnica > Manuales**.

Más información en www.logitech.com:

- Preguntas más habituales
- Foros de usuario
- Accesorios para Harmony 900

Encontrarás información sobre asistencia telefónica y horarios en tu cuenta. Ve a **Asistencia técnica > Cómo contactar con nosotros**.

FRA Nous sommes là pour vous aider.

Le logiciel de la télécommande Harmony contient un guide de l'utilisateur complet. A partir de votre compte, accédez à **Assistance > Manuels**.

Pour en savoir plus, consultez le site www.logitech.com

- Questions fréquentes
- Forums utilisateurs
- Accessoires Harmony 900

Vous trouverez les horaires et des informations sur l'assistance téléphonique dans votre compte. Accédez à **Assistance > Contactez-nous**.

PTG Estamos aqui para ajudar

Um manual de usuário completo está disponível no software do controle remoto Harmony. Em sua conta, vá para **Suporte > Manuais**.

Para mais informações, visite www.logitech.com

- Perguntas mais frequentes
- Fóruns de usuários
- Accessórios do Harmony 900

Informações de suporte por telefone e horários encontram-se em sua conta. Vá para **Suporte > Contate-nos**.