

Overview

The system uses biometric technology that enables an authorized user to gain access by scanning their fingerprint. The sensor strip on the unit makes a numeric template of the fingerprint that is unique to that user. The unit's memory can store up to four fingerprints.

- The term "enroll" refers to scanning the fingerprint so the device will recognize the user.
- The term "swipe" refers to the movement of the finger across the sensor strip.
- The term "LED" stands for Light Emitting Diode. There are 6 LEDs located on the Fingerprint Keyless Entry.

When unit is on, it is programmed to shut off after a short period of time. The unit's sensor strip is sensitive so it is important to read the Tips for Success before attempting to use the Fingerprint Keyless Entry.

Carton Inventory

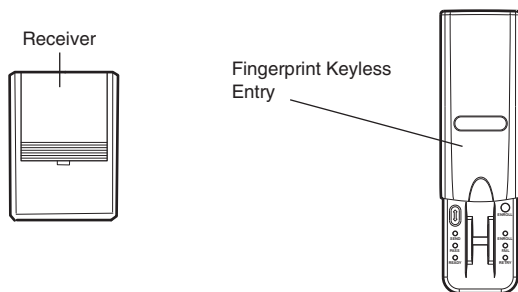

Step 1 Install the Receiver

1. Unplug the opener before proceeding.
2. OPEN RECEIVER: Insert a small screwdriver in slot on receiver front panel as shown. Twist up actuator cover.
3. CONNECT RECEIVER AND OPENER: Remove about 1/4" (6 mm) of insulation from each end of the 2-strand bell wire. Connect one end to the receiver screw terminals (polarity is NOT required). Route wire along the channels and out the bottom as shown.
4. Connect the other end of the bell wire to the two opener terminals labeled "2" (white) and "1" (red), "common" and "command" or the terminals used for the push button control.
5. Use insulated staples to secure bell wire between receiver and opener. Length of bell wire depends on where the receiver will be installed. Replace actuator cover.
6. Choose a 120Vac polarized outlet for the receiver which is OUT OF THE REACH OF CHILDREN. Plug receiver into selected outlet. Return power to the opener.

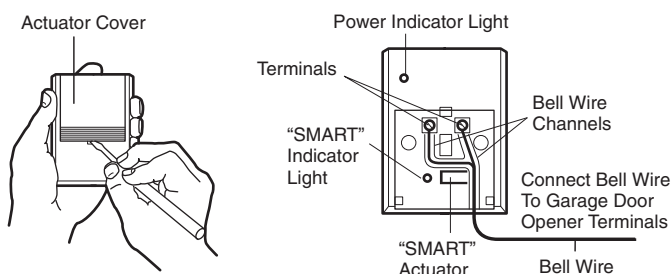

⚠️ WARNING

- To prevent possible SERIOUS INJURY or DEATH from electrocution:
- Be sure power is not connected BEFORE installing the receiver.
- To prevent possible SERIOUS INJURY or DEATH from a moving gate or garage door:
- Install Keyless Entry Control within sight of the garage door, out of reach of children at a minimum height of 5 feet (1.5 m), and away from all moving parts of door.
 - ALWAYS keep remote controls out of reach of children. NEVER permit children to operate, or play with remote controls.
 - Activate gate or door ONLY when it can be seen clearly, is properly adjusted, and there are no obstructions to door travel.
 - ALWAYS keep gate or garage door in sight until completely closed. NEVER permit anyone to cross path of moving gate or door.

NOTICE TO U. S. CONSUMERS:

Some states prohibit the service or repair of garage door openers which cannot be made to comply with the safety standards contained in UL 325 (1988 revision). In order to comply with both the letter and the spirit of these laws, this universal radio control should not be used with any LiftMaster®, Chamberlain®, or Sears Craftsman® garage door opener manufactured prior to April 1, 1982. To find out if your Chamberlain-made garage door opener was manufactured prior to or after April 1, 1982, please call 1-800-528-9131 before installing this universal radio control.

Step 2 Install the Keyless Entry

1. Remove cover.
2. Fasten bottom screw to mounting surface. Allow 1/8" (3 mm) to protrude above surface. Position unit on screw head and adjust for snug fit.
3. Fasten top screw. Replace cover.

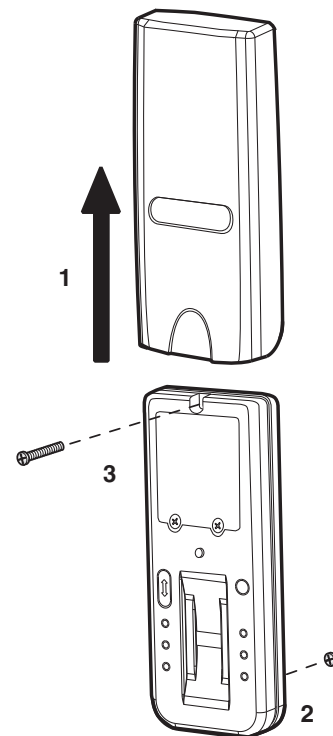

Tips for Success

CORRECT

1. Make sure finger is clean and dry. Place finger flat above the sensor strip with the top knuckle above the sensor.
2. Swipe finger straight down keeping firm contact with the sensor. The swipe should be a slow, constant speed.

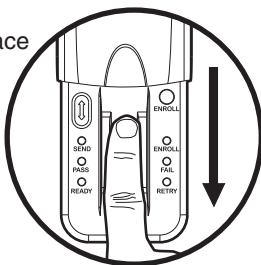

SPECIAL NOTES: Use the same finger for every swipe. It is important to swipe finger slowly and firmly as this is the reason most swipes fail.

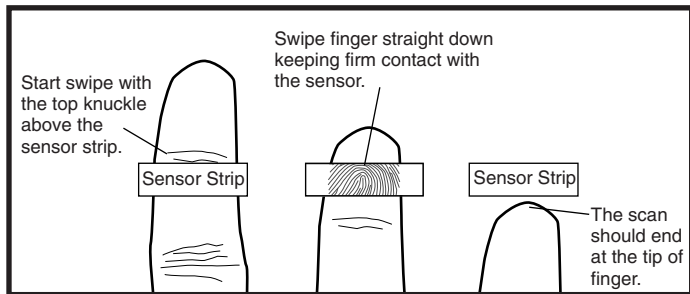

INCORRECT



- Do not bend finger during swipe as this will only scan the tip of your finger.
- Swipe finger straight down, not at an angle.
- Swipe flat, not tilted or rolled to one side.

Reference

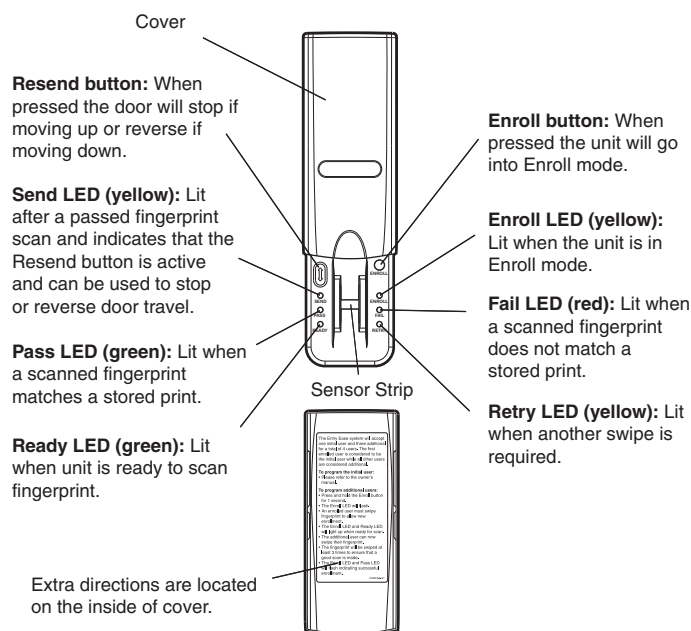

Step 3 Enroll Initial User

NOTE: The unit requires 3 passed swipes to enroll a user.

1. Open cover to turn unit on. Wait until Enroll LED and Ready LED are lit (not flashing).

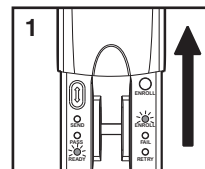

2. Swipe finger **slowly** and **firmly** down the sensor strip until three passed swipes are made.

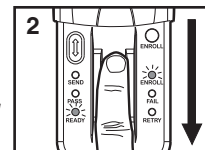

NOTE: The Pass LED will light for a passed swipe. The Retry LED will light if another swipe is needed. Swipe slowly and with more pressure if this occurs.

3. After the third passed swipe, the Enroll and Pass LED will flash. Enrollment is complete.

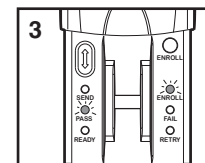

NOTE: If cover is already open, press either the Resend or the Enroll button to turn unit on. If the Ready LED is lit, refer to Factory Reset in the Erase/Reset section.

Step 4 Enroll Additional User(s)

NOTE: The device can store up to four fingerprints at a time. An enrolled user must swipe finger first to enroll new user.

1. Open cover and wait until Ready LED is lit.

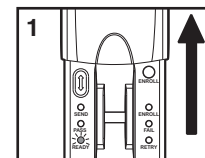

2. Press and hold Enroll button until Enroll LED starts to flash.

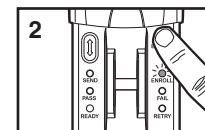

3. While the Enroll LED is flashing, an enrolled user must **slowly** and **firmly** swipe finger.

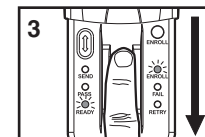

4. The Enroll LED and Ready LED will light when ready for new user to swipe finger.

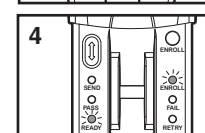

5. New user should swipe finger **slowly** and **firmly** down the sensor strip until three passed swipes are made.

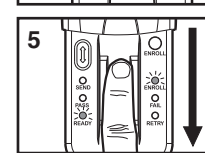

6. The Enroll LED and Pass LED will flash when new user is enrolled. Unit will return to Ready mode.

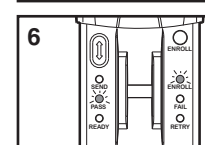

NOTE: If cover is already open, press either the Resend or the Enroll button to turn unit on. The Pass LED will light for a passed swipe. The Retry LED will light if another swipe is needed.

Step 5 Programming

NOTE: The unit must have an enrolled user before it can be programmed to the receiver. Due to the 30 second time interval, a second person may be needed to press the "SMART" actuator.

1. Remove the front panel of the receiver case. Press and release the "SMART" actuator on the receiver. The "SMART" indicator light will glow steady for 30 seconds.

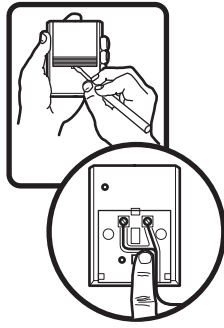

2. Open the Fingerprint Keyless Entry cover and wait for Ready LED to light.

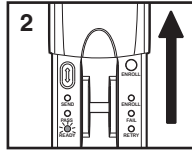

3. Within 30 seconds of pressing the "SMART" actuator, **slowly** and **firmly** swipe enrolled finger.

NOTE: The Retry LED will light if another swipe is needed.

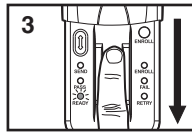

4. After a passed swipe, the Pass LED will light followed by a lit Send LED. Programming is complete.

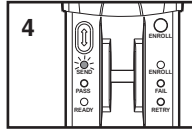

5. If the opener does not operate, press and release the Resend button at 1 second intervals for up to 5 seconds until the door moves. Programming is complete.

NOTE: If unit will not program to opener, repeat the steps above or refer to Troubleshooting.

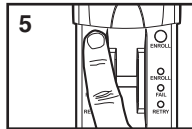

Step 6 Operation

1. Open cover and wait until Ready LED is lit.
2. Swipe finger **slowly** and **firmly** down the sensor strip.
3. The Pass LED will flash and garage door will either open or close.

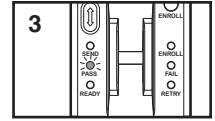
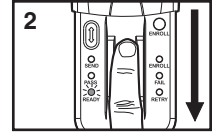
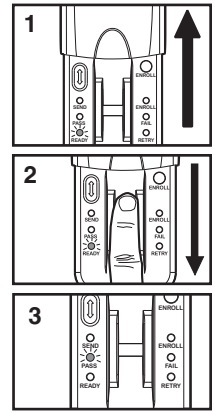

NOTE: If cover is already open, press either the Resend or the Enroll button to turn unit on. The Fail or Retry LED will light if another swipe is needed. If this occurs, swipe slowly and with more pressure. It may require multiple swipes to get a passed swipe.

While the door is traveling, the Send LED will be lit. During this time, the only way to reverse or stop the door is to press the Resend button.

Erase/Reset

• To erase users:

NOTE: Erasing a user will erase **ALL** stored fingerprints. User does **NOT** need to reprogram to opener.

1. Open cover and wait until Ready LED is lit.
2. Enrolled user must **slowly** and **firmly** swipe fingerprint.
3. Press and hold the Enroll button for at least 6 seconds. The Pass LED and Fail LED will flash for 15 seconds. During this time the Resend button is active. After 15 seconds the Enroll and Ready LEDs will light indicating fingerprints are erased. The unit will return to Enroll mode.

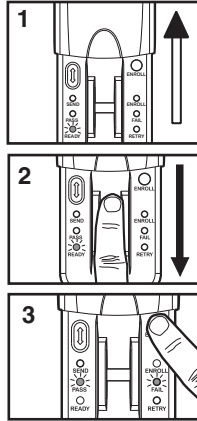

• To return unit to Factory Reset state:

NOTE: Factory reset state will erase **ALL** stored fingerprints. This method should be used **ONLY** when an enrolled user is not available as it requires user to reprogram unit to opener.

1. Open cover and wait until Ready LED is lit.
2. Press and hold the Enroll button until all LEDs turn off. Release button.
3. Again press and hold the Enroll button until the Ready and Enroll LEDs are lit and not flashing.

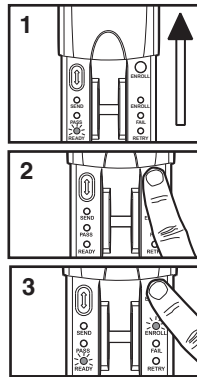

Troubleshooting

- **If no known enrolled users are available:**
 - The memory must be erased using the Factory Reset process.
- **If the unit does not recognize a swiped fingerprint:**
 - Ensure that the Ready LED is lit before you swipe.
 - Ensure that fingerprint is swiped correctly (See Tips for Success).
 - Ensure that fingerprint is enrolled.
 - Ensure that sufficient pressure is being applied to sensor strip (do not press too hard).
 - Ensure that the sensor and finger are not wet.
- **If the unit is in Enroll mode at power up:**
 - Complete enrollment process for initial user.
 - The initial enroll process failed (signaled by a lit Enroll LED and Fail LED) and must be repeated.
- **If enrolling new user and all LEDs flash and unit returns to Ready mode:**
 - The memory is full. In order to add new user, the memory needs to be erased. Refer to Erase User or Factory Reset.

• If the unit does not wake:

- A button may be stuck. Press Enroll and Resend buttons to ensure free movement.
- The batteries may need to be replaced.

• If the Fail LED flashes during use:

- The batteries need to be replaced.

NOTE: If sensor is dirty, user should wipe sensor with a clean finger. It is recommended that the sensor be periodically cleaned with a lint-free cloth dampened with alcohol.

The Battery

WARNING

To prevent possible **SERIOUS INJURY** or **DEATH**:

- NEVER allow small children near batteries.
- If battery is swallowed, immediately notify doctor.

The batteries should produce power for at least one year. Replace when the Fail LED flashes during use. The unit requires 4 AAA batteries.

Dispose of old batteries properly.

1. Slide cover completely off.
2. Unscrew the two screws and remove the battery cover.
3. Replace the batteries. Screw the battery cover back on.
4. Slide cover back into place.

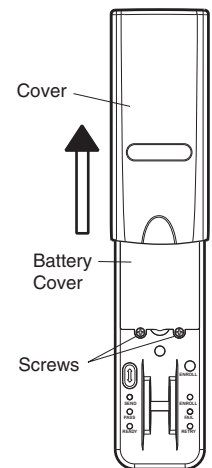

Replacement parts:

Cover41A6481

NOTICE: To comply with FCC and or Industry Canada (IC) rules, adjustment or modifications of this receiver and/or transmitter are prohibited, except for changing the code setting or replacing the battery. **THERE ARE NO OTHER USER SERVICEABLE PARTS.**

Tested to Comply with FCC Standards FOR HOME OR OFFICE USE. Operation is subject to the following two conditions: (1) this device may not cause harmful interference, and (2) this device must accept any interference received, including interference that may cause undesired operation.

FOR SERVICE DIAL OUR TOLL FREE NUMBER:

1-800-528-9131

Caractéristiques

Le système utilise une technologie biométrique qui permet l'accès à un utilisateur autorisé par vérification des empreintes digitales. Le capteur de bande situé sur l'appareil effectue un modèle numérique de l'empreinte digitale propre à cet utilisateur. La mémoire de l'appareil peut stocker jusqu'à quatre empreintes digitales.

- Le terme « enroll » (« inscrire ») se rapporte au scanner de l'empreinte digitale pour que l'appareil reconnaisse l'utilisateur.
- Le terme « swipe » (« glisser ») se rapporte au mouvement du doigt sur le capteur de bande.
- Le terme « LED » désigne Light Emitting Diode (diode électroluminescente). Il y a 6 voyants lumineux sur le Système d'Ouverture Sans Clé à Empreintes Digitales.

Lorsque l'appareil est en marche, il est programmé pour s'éteindre après un court laps de temps. La bande de sensorimétrie de ce modèle étant sensitive, il est important de lire les Tuyaux pour le Succès avant d'essayer d'utiliser le Système d'Ouverture Sans Clé à Empreintes Digitales.

Inventaire de la boîte d'emballage

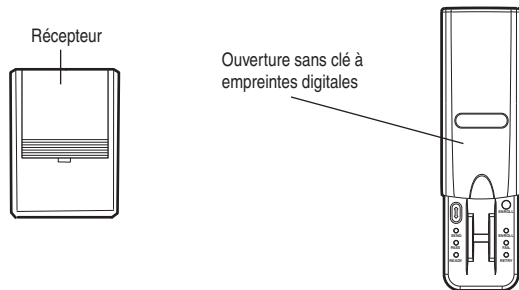

Étape 1 Installation de récepteur

1. Débrancher l'ouvre-porte de garage avant d'effectuer toute manœuvre.
2. **OUVRIR LE RÉCEPTEUR** : Insérer un petit tournevis dans la fente du panneau avant du récepteur, comme indiqué. Tortiller le couvercle de l'actuateur pour l'enlever.
3. **RACCORDER LE RÉCEPTEUR ET L'OUVRE-PORTE** : Enlever environ 1/4 po (6 mm) d'isolant de chaque extrémité du fil de sonnerie à deux brins. Connecter un bout aux bornes de la vis du récepteur (la polarité n'est PAS requise). Passer le fil le long des circuits et faire le sortir au bas comme indiqué.
4. Connecter l'autre bout du fil de sonnerie aux deux vis de borne de l'ouvre-porte identifiées "2" ou "white" et "1" ou "red" (blanc ou rouge), "common" and "command" (ligne commune et commande) des bornes utilisées pour la commande à bouton-poussoir.
5. Utiliser des agrafes isolées pour fixer le fil de sonnerie entre le récepteur et l'ouvre-porte. La longueur du fil de sonnerie dépendra de l'endroit où on installera le récepteur. Réinstaller le couvercle de l'actuateur.
6. Choisir une prise de courant polarisée de 120 Vcc. pour le récepteur et qui est **HORS DE LA PORTÉE DES ENFANTS**. Brancher le récepteur dans la prise choisie. Rétablir le courant de l'ouvre-porte de garage.

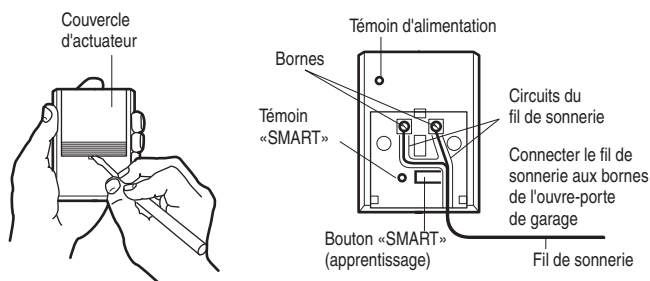

AVERTISSEMENT

Pour prévenir d'éventuelles BLESSURES GRAVES ou la MORT par suite d'électrocution :

- S'assurer qu'il n'y a pas de courant AVANT de poser la commande de porte. Afin d'éliminer les risques de BLESSURES GRAVES ou de MORT découlant de l'actionnement d'une clôture ou d'une porte de garage :
- Poser la commande de porte en vue de la porte de garage, hors de la portée des enfants à une hauteur minimum de 5 pieds (1,5 m), et à l'écart de toutes les pièces mobiles de la porte.
- TOUJOURS garder les télécommandes hors de la portée des enfants. NE JAMAIS laisser un enfant manipuler une télécommande ni jouer avec elle.
- Actionner la clôture ou la porte UNIQUEMENT lorsqu'elle est clairement visible, correctement ajustée et que le mécanisme est libre de toute entrave.
- TOUJOURS garder la clôture ou la porte de garage en vue jusqu'à sa fermeture complète. NE permettez à quiconque de passer lorsqu'une clôture ou une porte est en mouvement.

AVIS AUX CONSOMMATEURS :

Certaines provinces interdisent le service ou la réparation d'ouvre-portes de garage qui ne peuvent se conformer aux normes de sécurité relatives au UL 325 (révision de 1988). Afin de se conformer à l'esprit et la lettre desdites normes, la commande radio universelle ne devrait pas être utilisée avec tout ouvre-porte de garage LiftMaster fabriqué avant le 1er avril 1982. Afin de savoir si votre ouvre-porte de garage Chamberlain a été fabriqué avant le 1er avril 1982 ou après, veuillez communiquer avec nous au 1-800-528-9131 avant de poser votre commande radio universelle.

Étape 2 Installation d'ouverture sans clé

1. Retirez le couvercle.
2. Serrez la vis du bas sur la surface de montage. Laissez dépasser un espace de 3 mm (1/8 po) au-dessus de la surface.
3. Serrez la vis du haut. Repositionnez le couvercle.

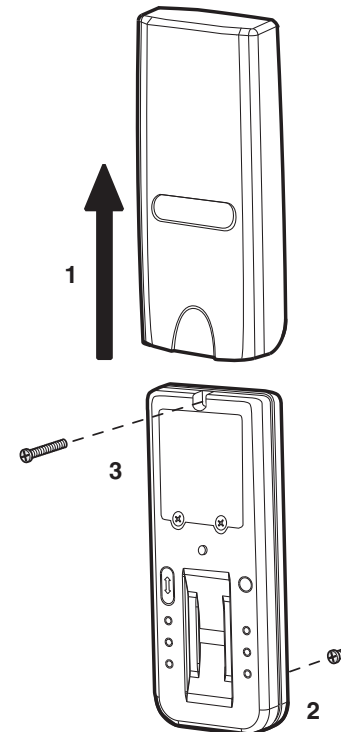

Conseils utiles

CORRECT

1. Vérifiez que votre doigt est propre et sec. Placez votre doigt au-dessus du capteur de bande, votre articulation du haut doit se trouver au-dessus du capteur.
2. Faites glisser votre doigt vers le bas en maintenant un contact ferme avec le capteur. Faites lentement glisser votre doigt.

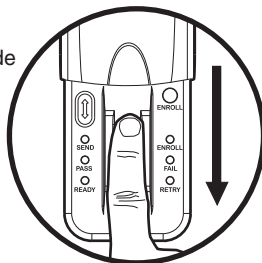

REMARQUES SPÉCIALES : Utilisez le même doigt pour chaque passage. Il est important de faire glisser lentement et fermement votre doigt car c'est la raison pour laquelle la plupart des passages échouent.

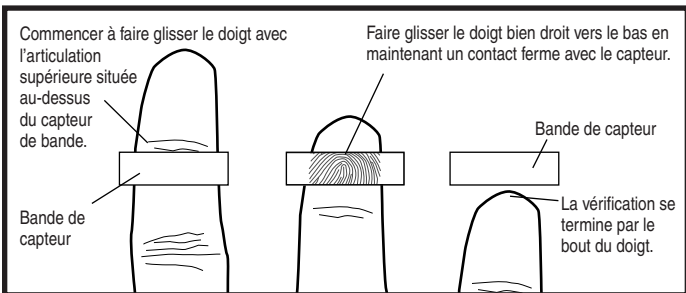

ERRONÉ

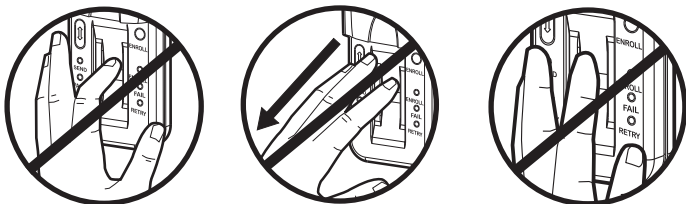

- Ne pliez pas votre doigt lorsque vous le faites glisser car seul le bout de votre doigt sera scanné.
- Faites glisser votre doigt bien droit vers le bas, ne l'inclinez pas.
- Faites glisser votre doigt bien à plat et non incliné ou roulé vers un côté.

Référence

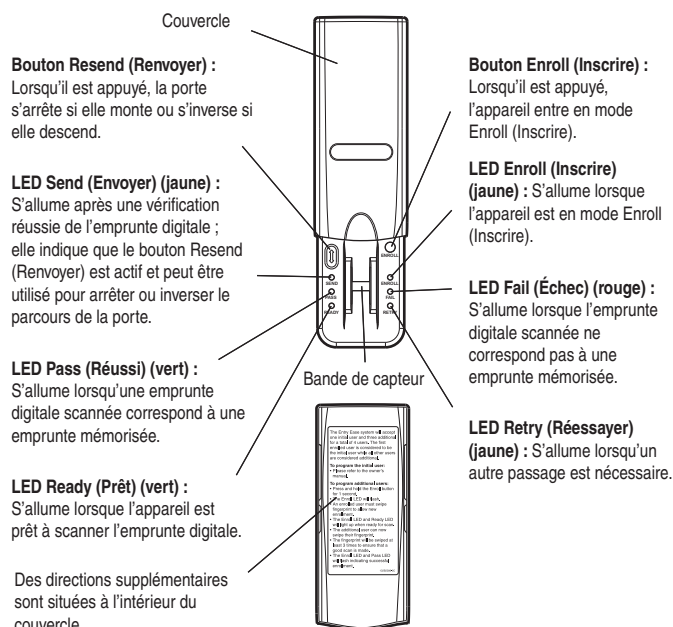

Étape 3 Inscription de l'utilisateur initial

REMARQUE : Pour inscrire un utilisateur, l'appareil requiert 3 passages réussis.

1. Ouvrez le couvercle pour allumer l'appareil. Patientez jusqu'à ce que les LED Enroll (Inscrire) et Ready (Prêt) s'allument (elles ne doivent pas clignoter).

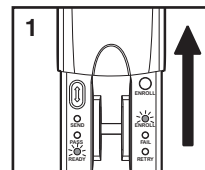

2. Faites glisser votre doigt **lentement** et **fermement** sur le capteur de bande jusqu'à ce que trois passages réussis soient réalisés.

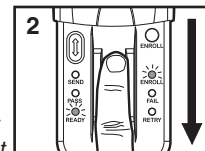

REMARQUE : La LED Pass (Réussi) s'allume lorsqu'un passage est réussi. La LED Retry (Réessayer) s'allume lorsqu'un autre passage est nécessaire. Auquel cas, faites glisser lentement et fermement avec plus de pression.

3. Après le troisième passage réussi, les LED Enroll (Inscrire) et Pass (Réussi) s'allument. L'inscription est terminée.

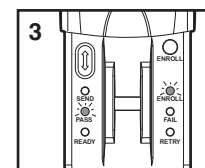

REMARQUE : Si le couvercle est déjà ouvert, appuyez sur le bouton Resend (Renvoyer) ou sur le bouton Enroll (Inscrire) pour allumer l'appareil. Si la LED Ready (Prêt) est allumée, reportez-vous à la restauration des paramètres usine de la section Suppression/Réinitialisation.

Étape 4 Inscription d'utilisateur(s) supplémentaire(s)

REMARQUE : L'appareil peut stocker jusqu'à quatre empreintes digitales à la fois. Un utilisateur inscrit doit faire glisser son doigt en premier pour pouvoir inscrire un nouvel utilisateur.

1. Ouvrez le couvercle et patientez jusqu'à ce que la LED Ready (Prêt) s'allume.

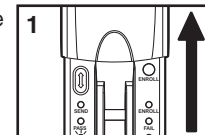

2. Appuyez et maintenez appuyé le bouton Enroll (Inscrire) jusqu'à ce que la LED Enroll (Inscrire) commence à clignoter.

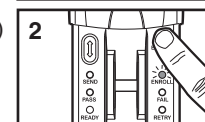

3. Tandis que la LED Enroll (Inscrire) clignote, un utilisateur inscrit doit faire glisser **lentement** et **fermement** son doigt.

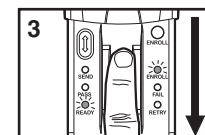

4. Les LED Enroll (Inscrire) et Ready (Prêt) s'allument lorsque l'appareil est prêt pour qu'un autre utilisateur fasse glisser son doigt.

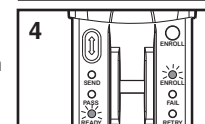

5. Un nouvel utilisateur doit faire glisser **lentement** et **fermement** son doigt de haut en bas du capteur de bande jusqu'à ce que trois passages réussis soient réalisés.

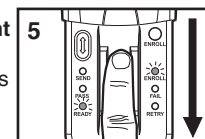

6. Les LED Enroll (Inscrire) et Pass (Réussi) s'allument lorsque le nouvel utilisateur est inscrit. L'appareil revient ensuite en mode Ready (Prêt).

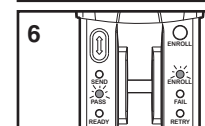

REMARQUE : Si le couvercle est déjà ouvert, appuyez sur le bouton Resend (Renvoyer) ou sur le bouton Enroll (Inscrire) pour allumer l'appareil. La LED Pass (Réussi) s'allume lorsqu'un passage réussi est réalisé. La LED Retry (Réessayer) s'allume si un autre passage est nécessaire.

Étape 5 Programmation

REMARQUE : L'appareil doit avoir un utilisateur inscrit avant d'être programmé au dispositif de récepteur. Étant donné l'intervalle de 30 secondes, une deuxième personne peut être nécessaire pour appuyer sur le bouton « SMART ».

1. Retirez le panneau frontal du boîtier du récepteur. Enfoncer et relâcher le bouton « SMART » du récepteur. Le témoin lumineux « SMART » s'allumera en continu pendant 30 secondes.

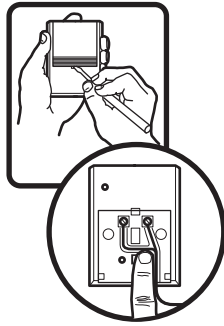

2. Ouvrez le couvercle et patientez jusqu'à ce que la LED Ready (Prêt) s'allume.

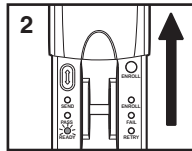

3. Dans les 30 secondes après avoir appuyé sur le bouton « SMART », faites glisser lentement et fermement le doigt inscrit.

REMARQUE : La LED Retry (Réessayer) s'allume si un autre passage est nécessaire.

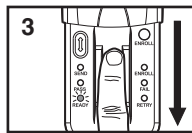

4. Après un passage réussi, la LED Pass (Réussi) puis la LED Send (Envoyer) s'allument. Les lumières du dispositif d'ouverture clignotent. La programmation est terminée.

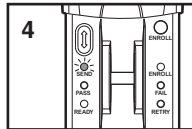

5. Si les lumières du dispositif d'ouverture ne clignotent pas, appuyez puis relâchez le bouton Resend (Renvoyer) à 1 seconde d'intervalle pendant 5 secondes jusqu'à ce que les lumières du dispositif d'ouverture clignotent ou que la porte bouge. La programmation est terminée.

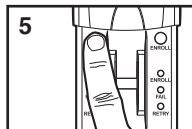

REMARQUE : Si l'appareil ne se programme pas au dispositif d'ouverture, répétez les étapes ci-dessus ou reportez-vous à la section Dépannage.

Étape 6 Fonctionnement

1. Ouvrez le couvercle et patientez jusqu'à ce que la LED Ready (Prêt) s'allume.

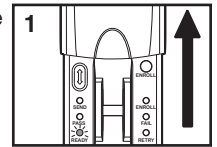

2. Faites glisser votre doigt lentement et fermement du haut vers le bas sur le capteur de bande.

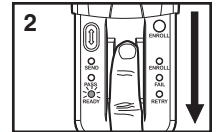

3. La LED Pass (Réussi) clignote et la porte du garage s'ouvre ou se ferme.

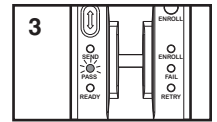

REMARQUE : Si le couvercle est déjà ouvert, appuyez sur le bouton Resend (Renvoyer) ou sur le bouton Enroll (Inscrire) pour allumer l'appareil. La LED Fail (Échec) ou Retry (Réessayer) s'allume si un autre passage est nécessaire. Auquel cas, faites glisser lentement et fermement avec plus de pression. Plusieurs passages sont parfois nécessaires pour réussir un passage.

Lorsque la porte est en mouvement, la LED Send (Envoyer) s'allume. À cet instant, la seule manière d'inverser ou d'arrêter la porte est d'appuyer sur le bouton Resend (Renvoyer)

Suppression/Réinitialisation

• Pour supprimer des utilisateurs :

REMARQUE : La suppression d'un utilisateur supprimera **TOUTES** les empreintes digitales mémorisées. L'utilisateur ne doit **PAS** reprogrammer au dispositif d'ouverture.

1. Ouvrez le couvercle et patientez jusqu'à ce que la LED Ready (Prêt) s'allume.

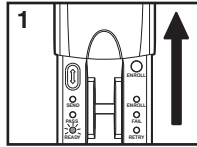

2. L'utilisateur inscrit doit faire glisser **lentement** et **fermement** son empreinte digitale.

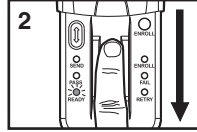

3. Appuyez et maintenez appuyé le bouton Enroll (Inscrire) pendant au moins 6 secondes. Les LED Pass (Réussi) et Fail (Échec) clignotent pendant 15 secondes. Pendant ce temps, le bouton Resend (Renvoyer) est actif. Après 15 secondes les LED Enroll (Inscrire) et Ready (Prêt) s'allument indiquant que les empreintes digitales ont été supprimées. L'appareil revient ensuite en mode Enroll (Inscrire).

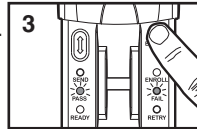

• Pour restaurer les paramètres usine de l'appareil :

REMARQUE : La restauration des paramètres usine supprimera **TOUTES** les empreintes digitales mémorisées. Cette méthode doit être utilisée **UNIQUEMENT** lorsqu'un utilisateur inscrit est indisponible étant donné que l'utilisateur doit reprogrammer l'appareil au dispositif d'ouverture.

1. Ouvrez le couvercle et patientez jusqu'à ce que la LED Ready (Prêt) s'allume.

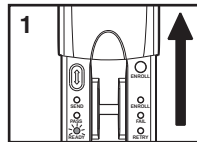

2. Appuyez et maintenez appuyé le bouton Enroll (Inscrire) jusqu'à ce que toutes les LED s'éteignent. Relâchez le bouton.

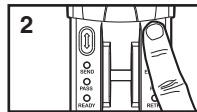

3. Appuyez et maintenez appuyé de nouveau le bouton Enroll (Inscrire) jusqu'à ce que les LED Ready (Prêt) et Enroll (Inscription) s'allument mais ne clignotent pas.

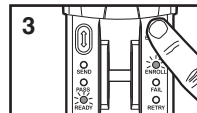

Dépannage

• Si aucun utilisateur inscrit connu n'est disponible :

— La mémoire doit être effacée à l'aide de la procédure de restauration des paramètres usine.

• Si l'appareil ne reconnaît pas une empreinte digitale :

- Vérifiez que la LED Ready (Prêt) est allumée avant de faire glisser votre doigt.
- Vérifiez que l'empreinte digitale est glissée correctement (Voir Conseils utiles).
- Vérifiez que l'empreinte digitale est inscrite.
- Vérifiez qu'une pression suffisante est appliquée au capteur de bande (n'appuyez pas trop fort).
- Vérifiez que le capteur et le doigt ne sont pas mouillés.

• Si l'appareil est en mode Enroll (Inscrire) à l'allumage :

- Suivez la procédure d'inscription pour l'utilisateur initial.
- La procédure d'inscription initiale a échoué (signalé par les LED Enroll (Inscrire) et Fail (Échec) qui s'allument) et doit être répétée.

• Si à l'inscription d'un nouvel utilisateur toutes les LED clignotent et l'appareil revient en mode Ready (Prêt) :

- La mémoire est pleine. Pour ajouter un nouvel utilisateur, la mémoire doit être effacée. Reportez-vous à l'étape Suppression d'utilisateur ou Restauration des paramètres usine.

• Si l'appareil ne répond pas :

- Un bouton est peut-être bloqué. Appuyez sur les boutons Enroll (Inscrire) et Resend (Renvoyer) pour assurer un mouvement libre.
- Les piles doivent être remplacées.

• Si la LED Fail (Échec) clignote durant l'utilisation :

- Les piles doivent être remplacées.

REMARQUE : Si le capteur est sale, l'utilisateur doit faire glisser un doigt propre. Il est conseillé de nettoyer le capteur régulièrement à l'aide d'un chiffon sans peluche humidifié avec de l'alcool.

Pile

AVERTISSEMENT

Pour prévenir d'éventuelles BLESSURES GRAVES ou la MORT :

- Ne JAMAIS laisser de petits enfants à proximité des piles.
- Aviser immédiatement un médecin en cas d'ingestion de la pile.

La durée théorique des piles est d'au moins un an. Remplacez-les lorsque la LED Fail (Échec) clignote durant l'utilisation. L'appareil nécessite 4 piles AAA.

Jetez vos vieilles piles dans les centres de récupérations prévus à cet effet.

1. Retirez le couvercle en le glissant complètement.
2. Dévissez les deux vis et retirez le couvercle des piles.
3. Remplacez les piles. Revissez le couvercle des piles.
4. Repositionnez le couvercle en le faisant glisser.

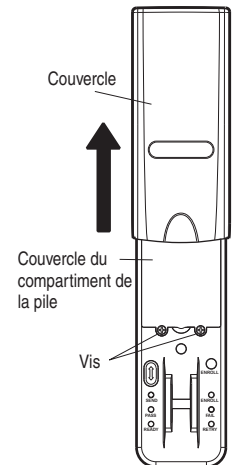

Pièces de Reparation:

Couvercle41A6481

AVIS : Les règles de la FCC ou d'Industrie Canada (IC), ou les deux, interdisent tout ajustement ou toute modification de ce récepteur et/ou de cet émetteur, sauf pour modifier le code ou pour remplacer la pile. IL N'EXISTE AUCUNE AUTRE PIÈCE SUSCEPTIBLE D'ÊTRE ENTRETENUE PAR L'UTILISATEUR.

Vérifié pour conformité avec les normes de la FCC POUR UTILISATION À LA MAISON OU AU BUREAU. L'utilisation est sujette aux deux conditions ci-après : (1) ce dispositif ne peut causer des interférences nuisibles, et (2) ce dispositif doit accepter toute interférence reçue, y compris une interférence pouvant causer un fonctionnement non désiré.

POUR LE SERVICE, PRIÈRE DE COMPOSER NOTRE NUMÉRO SANS FRAIS:

1-800-528-9131