

Makita

- J** フラッシュライト
- GB** Rechargeable Flashlight
- F** Lampe Torche à Batterie
- D** Akku-Lampe
- I** Lampada a Batteria
- NL** Oplaadbare Acculamp
- E** Linterna Recargable
- P** Lanterna Recarregável
- DK** Opladelig Lygte
- S** Uppladdningsbar Ficklampa
- N** Accu Lommelykt
- SF** Akkulampun
- GR** Επαναφορτιζόμενος φανός αναλαμπής
- CH** 可充電閃光燈

ML120/ML140

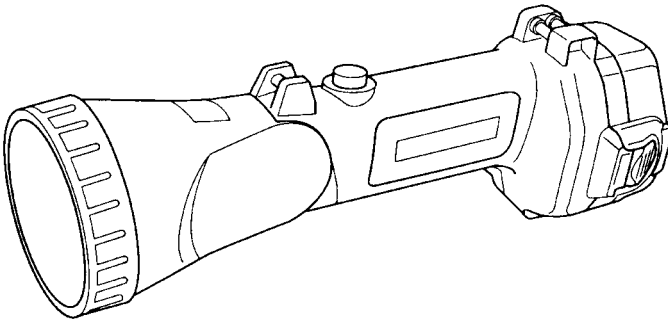

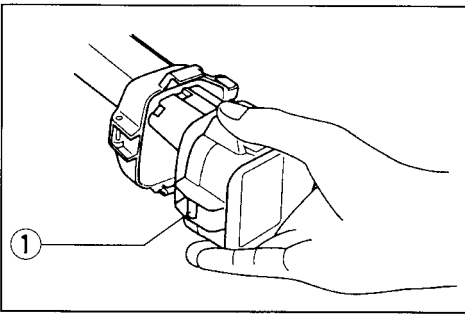

1

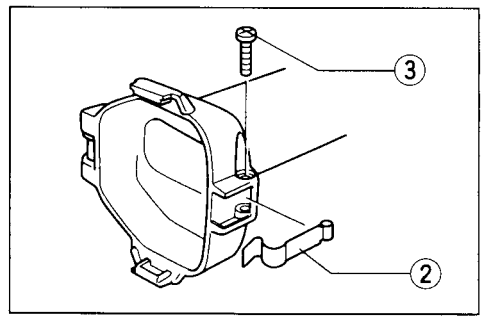

2

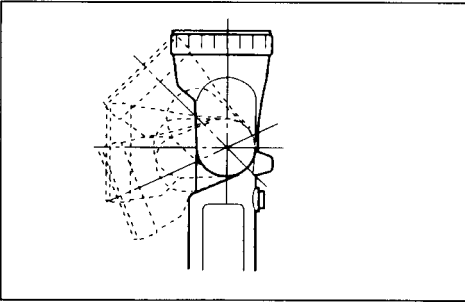

3

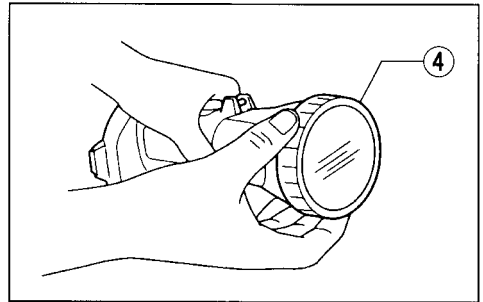

4

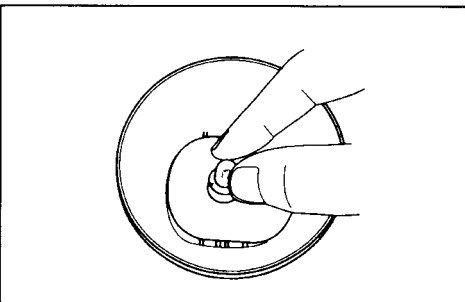

5

各部の名称

- ① バッテリ ② セットプレート ③ ナベ小ネジ ④ 反射鏡リング



主要機能



モデル	ML120	ML140
使用豆球	12 V 0.7A	12 V 0.7 A
機体寸法	長さ 幅 高さ 272 mm x 94 mm x 98 mm	長さ 幅 高さ 272 mm x 94 mm x 107 mm
重量 (バッテリー含まず)	0.3 kg	0.3 kg

- ・ 改良のため主要機能および形状などは変更する場合がありますので、ご了承ください。

通常付属品

サゲヒモ

注意文の  警告  注意  注 の意味について

ご使用上の注意事項は  警告 と  注意 、  注 に区分していますが、それぞれ次の意味を表します。

 警告 : 誤った取扱いをしたときに、使用者が死亡または重傷を負う可能性が想定される内容のご注意。

 注意 : 誤った取扱いをしたときに、使用者が損害を負う可能性が想定される内容および物的損害のみの発生が想定される内容のご注意。

なお、 注意 に記載した事項でも、状況によっては重大な結果に結び付く可能性があります。いずれも安全に関する重要な内容を記載していますので、必ず守ってください。

 注 : 製品および付属品の取り扱い等に関する重要なご注意。

安全上のご注意

- 火災、感電、けがなどの事故を未然に防ぐために、次に述べる「安全上のご注意」を必ず守ってください。
- ご使用前に、この「安全上のご注意」すべてをよくお読みの上、指示に従って正しく使用してください。
- お読みになった後は、お使いになる方がいつでもみられる所に必ず保管してください。



警 告

1. ご使用前に本機及び充電器の取扱説明書を必ずよくお読みください。
2. 本機は防水構造ではありません。
 - 水洗いしたり、雨中や湿気の多いところで使用しないでください。感電や発煙の恐れがあります。
3. ランプヘッド内をピンセットなどの金属でさわらないでください。
 - 短絡して発煙、発火、破裂の恐れがあります。
4. バッテリーの端子間を短絡させないでください。
 - 釘袋等に入れると、短絡して発煙、発火、破裂の恐れがあります。
5. バッテリーを火中に投入しないでください。
 - 破裂したり、有害物質の出る恐れがあります。



注 意

充電工具の修理は、専門店に依頼してください。

- サービスマン以外の方は本体、充電器、バッテリーを分解したり、修理、改造は行なわないでください。発火したり、異常動作して、けがをする恐れがあります。
- 本体が熱くなったり、異常に気付いた時は点検修理に出してください。
- 修理は、必ずお買い求めの販売店または弊社営業所にお申し付けください。修理の知識や技術のない方が修理しますと、十分な性能を発揮しないだけでなく、事故やけがの恐れがあります。

バッテリーの充電について

ご使用前にバッテリーを充電器で充電してください。バッテリーを取り出すときは、バッテリー側面のボタンを押しながら取り出してください。充電が完了しましたら、バッテリーが確実にロックされるまで、バッテリーを本機に差し込んでください。(Fig. 1)

注

ML120は、セットプレートを取り付けることによりバッテリー 1200, 1201, 1202, 1202Aが使用できます。セットプレートの取り付け方は、ナベ小ネジをネジ回しで取り外し、セットプレートを図の方向に取り付け、再びナベ小ネジを締め付けてください。(Fig. 2)

<適応バッテリーと使用時間>

ML120

バッテリー	バッテリー 1200	バッテリー 1201	バッテリー 1202 バッテリー 1202A バッテリー 1222	バッテリー 1233
使用時間	約 100 分	約 130 分	約 150 分	約 170 分

注

本機で残容量表示バッテリーを使用した場合、電池の残容量は正しく表示されません。

ML140

バッテリー	バッテリー 1422
使用時間	約 150 分

ランプヘッドの角度 (Fig. 3)

本体のランプヘッド部は4段階に調節できますので、お好みの位置に調整してご使用ください。

豆球の交換 (Fig. 4 & 5)



注意

点灯直後は豆球が熱くなっておりますのでしばらく放置してから交換してください。

- 反射鏡リングを左に回し反射鏡を取りはずしてください。
- 豆球を交換してください。

保守・点検について

ご修理の際は

- 修理はご自分でなさらないで、必ずお買い求めのマキタ電動工具登録販売店またはマキタ直営事業所にお申しつけください。

- ① Battery cartridge
- ② Set plate

- ③ Screw

- ④ Ring

SPECIFICATIONS

Model	ML120	ML140
Bulb	12 V 0.7 A	12 V 0.7 A
Dimensions (L x W x H)	272 mm x 94 mm x 98 mm (10-11/16" x 3-11/16" x 3-7/8")	272 mm x 94 mm x 107 mm (10-11/16" x 3-11/16" x 4-3/16")
Net weight	0.3 kg (0.66 lbs)	0.3 kg (0.66 lbs)

- Due to the continuing program of research and development, the specifications herein are subject to change without prior notice.
- Note: Specifications may differ from country to country.

IMPORTANT SAFETY INSTRUCTIONS**WARNING:**

When using electric tools, basic safety precautions should always be followed to reduce the risk of fire, electric shock, and personal injury, including the following:

READ ALL INSTRUCTIONS.

1. **Read this instruction manual and the charger instruction manual carefully before use.**
2. **This flashlight is not water-proof. Do not use it in damp or wet locations. Do not expose it to rain or snow. Do not wash it in water.**
3. **A short-circuit can cause a large current flow, overheating, possible burns and even a breakdown.**
 - (1) **Do not touch the inside of the flashlight head with tweezers, metal tools, etc.**
 - (2) **Do not touch the battery terminals with any conductive material.**
 - (3) **Avoid storing the battery cartridge in a container with any metal objects such as nails, coins, etc.**
4. **Never expose the battery cartridge to flames, fire or great heat. Breakage may cause release of injurious material.**
5. **Do not disassemble the charger or battery cartridge; take it to a qualified serviceman when service or repair is required. Incorrect reassembly may result in a risk of electric shock or fire.**
6. **If any problem develops, consult your nearest Makita Service Center or dealer. To maintain product safety and reliability, repairs, maintenance or adjustment should be carried out by Makita Authorized Service Center.**

SAVE THESE INSTRUCTIONS.

OPERATING INSTRUCTIONS

Charging

Charge the battery cartridge with the Makita charger before use. To remove the battery cartridge, withdraw it from the flashlight while pressing the buttons on both sides of the cartridge. After charging, insert the battery cartridge into the flashlight all the way until it locks in place with a little click. (Fig. 1)

NOTE:

Battery cartridges 1200, 1201, 1202, 1202A can be used on ML120 if you install the set plate. Install the set plate on ML120 with the screw provided as shown in Fig. 2.

The following tables indicate the operating time on a single charge.

ML120

Battery cartridge	Battery 1200/1220	Battery 1201	Battery 1202/1202A/1222	Battery 1233
Operating time	Approx. 100 min.	Approx. 130 min.	Approx. 150 min.	Approx. 170 min.

(Note)

If you use a power checking battery on Model ML120, the power checking battery will not indicate the remaining battery capacity properly.

ML140

Battery cartridge	Battery 1422	Battery 1433
Operating time	Approx. 150 min.	Approx. 170 min.

Head angle (Fig. 3)

The head angle can be adjusted in four stages. Adjust as desired.

Replacing bulb (Fig. 4 & 5)

CAUTION:

The bulb is very hot immediately after operation. Wait until the bulb cools off before attempting to replace it.

First, turn the ring counterclockwise and remove the reflector. Then replace the bulb.

MAINTENANCE

To maintain product safety and reliability, repairs, maintenance or adjustment should be carried out by Makita Authorized Service Center.

- ① Batterie
- ② Plaque de fixation

③ Vis

④ Bague

SPECIFICATIONS

Modèle	ML120	ML140
Ampoule	12 V 0,7 A	12 V 0,7 A
Dimensions (L x W x H)	272 mm x 94 mm x 98 mm	272 mm x 94 mm x 107 mm
Poids net	0,3 kg	0,3 kg

- Etant donné l'évolution constante de notre programme de recherche et de développement, les spécifications contenues dans ce manuel sont sujettes à modification sans préavis.
- Note : Les spécifications peuvent varier suivant les pays.

CONSIGNES DE SÉCURITÉ IMPORTANTES**AVERTISSEMENT :**

Lorsque vous utilisez un outil électrique, vous devez toujours observer un certain nombre de consignes de sécurité élémentaires afin d'éviter tout risque de feu, de choc électrique et de blessures physiques, notamment :

LISEZ TOUT LE MODE D'EMPLOI.

1. Avant l'utilisation, lisez attentivement ce mode d'emploi et le mode d'emploi du chargeur.
2. La lampe torche n'est pas étanche. Ne l'utilisez pas dans des endroits humides ou mouillés. Ne l'exposez pas à la pluie ni à la neige. Ne la lavez pas à l'eau.
3. Un court-circuit peut provoquer un fort débit de courant, une surchauffe, parfois des blessures et même une panne.
 - (1) Ne touchez pas l'intérieur de la tête de la lampe torche avec des pinces, des outils métalliques, etc.
 - (2) Ne touchez pas les bornes de la batterie avec un matériau conducteur :
 - (3) Evitez de ranger la batterie dans un conteneur renfermant des objets métalliques, par exemple des clous, des pièces de monnaie, etc.
4. N'exposez jamais la batterie aux flammes, au feu ni à une forte chaleur. Une rupture pourrait libérer des matières dangereuses pour la santé.
5. Ne démontez pas le chargeur ni la batterie ; portez-les à un technicien qualifié s'ils ont besoin d'un entretien ou d'une réparation. Tout remontage incorrect pourrait entraîner un risque de choc électrique ou de feu.
6. En cas de problème, consultez le Centre de service après-vente Makita le plus proche de votre domicile ou votre agent. Pour maintenir la sécurité et la fiabilité du produit, les réparations, l'entretien ou les réglages doivent être effectués par le Centre d'Entretien Makita.

CONSERVEZ CES INSTRUCTIONS.

MODE D'EMPLOI

Recharge

Avant l'utilisation, rechargez la batterie avec le chargeur Makita. Pour sortir la batterie, retirez-la de la lampe torche tout en appuyant sur les boutons des deux côtés de la batterie. Après la recharge, insérez la batterie à fond dans la lampe torche jusqu'au dé clic. (Fig. 1)

NOTE :

Vous pourrez utiliser les batteries 1200, 1201, 1202, 1202A avec la ML120 si vous installez la plaque de fixation. Installez la plaque de fixation sur le ML120 à l'aide de la vis fournie comme indiqué sur la Fig. 2.

Les tableaux suivants indiquent la durée de fonctionnement pour une charge.

ML120

Batterie	Batterie 1200/1220	Batterie 1201	Batterie 1202/1202A/1222	Battery 1233
Durée de fonctionnement	Environ 100 mn	Environ 130 mn	Environ 150 mn	Environ 170 mn

(Note)

Si vous utilisez une batterie avec fonction de vérification de puissance avec le modèle ML120, la batterie avec fonction de vérification de puissance n'indiquera pas la capacité restante de la batterie correctement.

ML140

Batterie	Batterie 1422	Batterie 1433
Durée de fonctionnement	Environ 150 mn	Environ 170 mn

Angle de tête (Fig. 3)

L'angle de tête possède quatre positions de réglage au choix. Réglez selon vos préférences.

Remplacement de l'ampoule (Fig. 4 et 5)

ATTENTION :

L'ampoule est très chaude lorsqu'elle vient de fonctionner. Attendez que l'ampoule ait refroidi avant de procéder au remplacement.

Tout d'abord, tournez la bague dans le sens inverse des aiguilles d'une montre et retirez le réflecteur. Puis, remplacez l'ampoule.

ENTRETIEN

Pour maintenir la sécurité et la fiabilité du produit, les réparations, l'entretien ou les réglages doivent être effectués par le Centre d'Entretien Makita.

- ① Akku-Kassette
② Halteplatte

- ③ Schraube

- ④ Ring

TECHNISCHE DATEN

Modell	ML120	ML140
Glühbirne	12 V 0,7 A	12 V 0,7 A
Abmessungen (L x B x H)	272 mm x 94 mm x 98 mm	272 mm x 94 mm x 107 mm
Nettogewicht	0,3 kg	0,3 kg

- Wir behalten uns vor, Änderungen im Zuge der Entwicklung und des technischen Fortschritts ohne vorherige Ankündigung vorzunehmen.
- Hinweis: Die technischen Daten können von Land zu Land abweichen.

WICHTIGE SICHERHEITSHINWEISE**WARNUNG:**

Beim Arbeiten mit Elektrowerkzeugen sind die grundsätzlichen Vorsichtsmaßnahmen sorgfältig zu beachten, um die Gefahr von Brand, elektrischem Schlag und Verletzung zu vermeiden. Dazu gehören:

ALLE BEDIENUNGSANWEISUNGEN LESEN.

1. Vor Inbetriebnahme diese Bedienungsanleitung sowie die Bedienungsanleitung des Ladegerätes sorgfältig durchlesen.
2. Diese Akku-Lampe ist nicht wasserdicht. Sie darf daher nicht an feuchten oder nassen Orten verwendet werden. Setzen Sie sie weder Regen noch Schnee aus. Waschen Sie die Akku-Lampe nicht mit Wasser.
3. Ein Kurzschluß kann einen hohen Stromfluß, Überhitzen, Verschmoren und Ausfall der Akku-Lampe verursachen.
 - (1) Das Innere des Kopfes nicht mit Pinzetten, Metallwerkzeugen usw. berühren.
 - (2) Die Akkupole nicht mit einem leitenden Werkstoff in Kontakt bringen.
 - (3) Eine Lagerung der Akku-Kassette in einem Behälter, in dem sich Metallgegenstände wie Nägel, Münzen usw. befinden, ist zu vermeiden.
4. Die Akku-Kassette auf keinen Fall offenen Flammen, Feuer oder starker Wärme aussetzen. Sie könnte zerplatzen und schädliche Chemikalien freisetzen.
5. Ladegerät und Akku-Kassette dürfen nicht zerlegt werden; Wartungs- und Reparaturarbeiten sind qualifiziertem Kundendienstpersonal zu überlassen. Bei unsachgemäßem Zusammenbau besteht die Gefahr von elektrischem Schlag und Brand.
6. Bitte setzen Sie sich im Störfall mit einer Makita-Service-Station oder Ihrem Fachhändler in Verbindung. Zur Gewährleistung der Produktsicherheit und -zuverlässigkeit sind Reparaturen, Wartungsarbeiten und Einstellungen von einer Makita-Service-Station auszuführen.

BEWAHREN SIE DIESE HINWEISE SORGFÄLTIG AUF.

BEDIENUNGSHINWEISE

Laden

Vor Inbetriebnahme die Akku-Kassette mit einem Makita-Ladegerät aufladen. Zum Entfernen der Akku-Kassette die Knöpfe auf beiden Seiten der Akku-Kassette eingedrückt halten, während sie aus der Akku-Lampe gezogen wird. Nach dem Laden die Akku-Kassette wieder bis zum Anschlag in die Akku-Lampe einschieben, bis sie hörbar einrastet. (**Abb. 1**)

HINWEIS:

Zur Verwendung der Akku-Kassetten 1200, 1201, 1202, 1202A mit dem Modell ML120 muß die Halteplatte montiert werden. Befestigen Sie die Halteplatte am ML120 wie in **Abb. 2** gezeigt mit der mitgelieferten Schraube.

Die folgenden Tabelle zeigt die Betriebszeiten der verschiedenen Akkus mit einer einzigen Ladung.

ML120

Akku-Kassette	Akku 1200/1220	Akku 1201	Akku 1202/1202A/1222	Akku 1233
Betriebszeit	ca. 100 Min.	ca. 130 Min.	ca. 150 Min.	ca. 170 Min.

(Hinweis)

Bei Verwendung eines Akkus mit Ladespannungsprüfung am Modell ML120 wird die verbleibende Akkukapazität nicht korrekt angezeigt.

ML140

Akku-Kassette	Akku 1422	Akku 1433
Betriebszeit	ca. 150 Min.	ca. 170 Min.

Kopfwinkel (**Abb. 3**)

Der Kopfwinkel kann in vier Stufen justiert werden. Diese Einstellung wunschgemäß vornehmen.

Auswechseln der Glühbirne (**Abb. 4 u. 5**)

VORSICHT:

Unmittelbar nach dem Betrieb ist die Birne sehr heiß. Warten Sie vor dem Auswechseln, bis sich die Birne ausreichend abgekühlt hat.

Zunächst den Ring gegen den Uhrzeigersinn drehen und den Reflektor abnehmen. Danach die Glühbirne auswechseln.

WARTUNG

Um die Sicherheit und Zuverlässigkeit dieses Gerätes zu gewährleisten, sollten Reparatur-, Wartungs-, und Einstellarbeiten nur von Makita autorisierten Werkstätten oder Kundendienstzentren unter ausschließlicher Verwendung von Makita-Originalersatzteilen ausgeführt werden.

- ① Cartuccia batteria
- ② Piastra di fissaggio

③ Vite

④ Anello

DATI TECNICI

Modello	ML120	ML140
Bulbo	12 V 0,7 A	12 V 0,7 A
Dimensioni (L x A x P)	272 mm x 94 mm x 98 mm	272 mm x 94 mm x 107 mm
Peso netto	0,3 kg	0,3 kg

- Per il nostro programma di ricerca e sviluppo continui, i dati tecnici sono soggetti a modifiche senza preavviso.
- Nota: I dati tecnici potrebbero differire a seconda del paese di destinazione del modello.

ISTRUZIONI IMPORTANTI PER LA SICUREZZA**AVVERTIMENTO:**

Quando si usano utensili elettrici, si devono prendere delle precauzioni di sicurezza per ridurre i pericoli di incendio, scosse elettriche e lesioni, comprese quelle seguenti:

LEGGERE TUTTE LE ISTRUZIONI.

1. Prima dell'uso, leggere attentamente questo manuale di istruzioni e il manuale di istruzioni del caricatore.
2. Questa lampada a batteria non è a prova d'acqua. Non usarla in luoghi umidi o bagnati. Non esporla alla pioggia o alla neve. Non lavarla in acqua.
3. Un cortocircuito può causare un grande flusso di corrente, un surriscaldamento, possibili bruciature ed anche un guasto.
 - (1) Non toccare l'interno della lampada a batteria con una pinza, un attrezzo metallico, ecc.
 - (2) Non toccare i terminali della batteria con un qualsiasi materiale conduttivo.
 - (3) Evitare di conservare la cartuccia batteria in un contenitore con oggetti metallici quali chiodi, monete, ecc.
4. Mai esporre la cartuccia batteria a fiamme, fuochi o ad un grande calore. La sua rottura può rilasciare materiali dannosi.
5. Non smontare il caricatore o la cartuccia batteria; per qualsiasi intervento di manutenzione o di riparazione, portarli da un tecnico qualificato. Un montaggio sbagliato può causare pericoli di scosse elettriche o di incendio.
6. Se si dovesse verificare un problema, rivolgersi al centro di servizio o rivenditore Makita più vicino. Per mantenere la sicurezza e l'affidabilità del prodotto, le riparazioni, la manutenzione o le regolazioni devono essere eseguite da un centro di servizio Makita autorizzato.

CONSERVARE QUESTE ISTRUZIONI.

ISTRUZIONI PER L'USO

Carica

Caricare la cartuccia batteria con il caricatore Makita prima di usarla. Per rimuovere la cartuccia batteria, tirarla fuori dalla lampada a batteria premendo allo stesso tempo i bottoni ad entrambi i lati della cartuccia. Dopo la carica, inserire completamente la cartuccia batteria nella lampada a batteria finché si blocca in posizione con un piccolo scatto. (Fig. 1)

NOTA:

Le cartucce batterie 1200, 1201, 1202, 1202A possono essere usate con il modello ML120 se si installa la piastra di fissaggio sul modello ML120 con la vite fornita, come mostrato nella Fig. 2.

Le tabelle seguenti indicano il tempo di funzionamento con una singola carica.

ML120

Cartuccia batteria	Batteria 1200/1220	Batteria 1201	Batteria 1202/1202A/1222	Batteria 1233
Tempo di funzionamento	100 min. circa	130 min. circa	150 min. circa	170 min. circa

(Nota)

Se con il modello ML120 si usa una batteria a controllo di corrente, la batteria a controllo di corrente non indica correttamente la capacità restante della batteria.

ML140

Cartuccia batteria	Batteria 1422	Batteria 1433
Tempo di funzionamento	150 min. circa	170 min. circa

Angolo della testa (Fig. 3)

L'angolo della testa può essere regolato in quattro tempi. Regolare come desiderato.

Sostituzione del bulbo (Fig. 4 e 5)

ATTENZIONE:

Il bulbo è estremamente caldo dopo l'uso. Aspettare finché non si è raffreddato prima di cercare di sostituirlo.

Girare per prima cosa l'anello in senso antiorario e rimuovere il riflettore. Sostituire poi il bulbo.

MANUTENZIONE

Per mantenere la sicurezza e l'affidabilità del prodotto, le riparazioni, la manutenzione o le regolazioni dovrebbero essere eseguite da un centro di assistenza Makita autorizzato.

- ① Accu
- ② Stelplaatje

- ③ Schroef

- ④ Ring

TECHNISCHE GEGEVENS

Model	ML120	ML140
Gloeilampje	12 V 0,7 A	12 V 0,7 A
Afmetingen (L x B x H)	272 mm x 94 mm x 98 mm	272 mm x 94 mm x 107 mm
Netto gewicht	0,3 kg	0,3 kg

- In verband met ononderbroken research en ontwikkeling behouden wij ons het recht voor bovenstaande technische gegevens te wijzigen zonder voorafgaande kennisgeving.
- Opmerking: De technische gegevens kunnen van land tot land verschillen.

BELANGRIJKE VEILIGHEIDSADVIEZEN

WAARSCHUWING:

Wanneer u elektrische gereedschappen gebruikt, dient u altijd de basisveiligheidsvoorschriften op te volgen, om gevaar voor brand, elektrische schok en persoonlijke verwonding te voorkomen. Volg ook de volgende voorschriften op:

LEES ALLE GEBRUIKSAANWIJZINGEN.

1. Lees deze gebruiksaanwijzing en de gebruiksaanwijzing van de acculader zorgvuldig, alvorens de acculamp in gebruik te nemen.
2. Deze acculamp is niet waterdicht. Niet gebruiken in vochtige of natte plaatsen. Niet blootstellen aan regen of sneeuw. Niet in water wassen.
3. Een kortsluiting kan oorzaak zijn van een grote stroomafgifte, oververhitting, mogelijke brandwonden en zelfs een defect.
 - (1) Raak de binnenzijde van de lampkop niet aan met een tangetje, metalen gereedschappen enz.
 - (2) Raak de accuklemmen nooit aan met een geleidend materiaal.
 - (3) Bewaar de accu niet in een container waarin metalen voorwerpen (spijkers, muntstukken enz.) zijn geplaatst.
4. Stel de accu nooit bloot aan vlammen, vuur of grote hitte. Indien de accu barst of scheurt, kunnen er schadelijke materialen ontsnappen.
5. Neem de acculader of de accu niet uit elkaar. Breng deze naar een bevoegde monteur wanneer service of reparatie nodig is. Onjuist opnieuw monteren kan resulteren in gevaar voor elektrische schok of brand.
6. In geval van problemen, wendt u tot het dichtstbijzijnde Makita service centrum of tot uw Makita dealer. Opdat het gereedschap veilig en betrouwbaar blijft, dienen alle reparaties, onderhoud of afstellingen te worden uitgevoerd bij een erkend Makita service centrum.

BEWAAAR DEZE VOORSCHRIFTEN.

BEDIENINGSVOORSCHRIFTEN

Opladen

Vóór het gebruik dient u de accu met de Makita acculader op te laden. Om de accu te verwijderen, haalt u deze uit de acculamp terwijl u op de knopjes aan beide zijden van de accu drukt. Nadat de accu is opgeladen, schuift u de accu weer zo ver mogelijk in de acculamp totdat deze met een klikgeluid op zijn plaats vergrendelt. (Fig. 1)

OPMERKING:

Accu's 1200, 1201, 1202, 1202A kunnen met ML120 worden gebruikt indien u het stelplaatje installeert. Installeer het stelplaatje op ML120 met behulp van de bijgeleverde schroef, zoals aangegeven in Fig. 2.

In de onderstaande tabellen vindt u de gebruikstijden voor één volledige lading.

ML120

Accu	Accu 1200/1220	Accu 1201	Accu 1202/1202A/1222	Accu 1233
Gebruikstijd	ca. 100 min.	ca. 130 min.	ca. 150 min.	ca. 170 min.

(Opmerking)

Wanneer u met ML120 een accu gebruikt die het accuvermogen aangeeft, zal deze het resterende accuvermogen niet juist aangeven.

ML140

Accu	Accu 1422	Accu 1433
Gebruikstijd	ca. 150 min.	ca. 170 min.

Instelhoek van de acculampkop (Fig. 3)

De kop van de acculamp kan in vier standen worden ingesteld. Kies de gewenste stand.

Vervangen van het gloeilampje (Fig. 4 en 5)

LET OP:

Onmiddellijk na gebruik is het gloeilampje zeer heet. Wacht totdat het lampje is afgekoeld alvorens het te gaan vervangen.

Draai eerst de ring naar links en verwijder de reflector. Vervang dan het gloeilampje.

ONDERHOUD

Opdat het gereedschap veilig en betrouwbaar blijft, dienen alle reparaties, onderhoud of afstellingen te worden uitgevoerd bij een erkend Makita service centrum.

- ① Cartucho de baterías
- ② Placa de fijación

- ③ Tornillo

- ④ Anillo

ESPECIFICACIONES

Modelo	ML120	ML140
Bombilla	12 V 0,7 A	12 V 0,7 A
Dimensiones		
(largo x ancho x alto)	272 mm x 94 mm x 98 mm	272 mm x 94 mm x 107 mm
Peso neto	0,3 kg	0,3 kg

- Debido a un programa continuo de investigación y desarrollo, las especificaciones aquí dadas están sujetas a cambios sin previo aviso.
- Nota: Las especificaciones pueden ser diferentes de país a país.

INSTRUCCIONES DE SEGURIDAD IMPORTANTES

ADVERTENCIA:

Cuando utilice herramientas eléctricas deberá seguir siempre las precauciones de seguridad básicas para reducir el riesgo de incendios, sacudidas eléctricas y lesiones personales, incluyendo lo siguiente:

LEA TODAS LAS INSTRUCCIONES.

1. **Lea cuidadosamente este manual de instrucciones y el manual de instrucciones del cargador antes de utilizar la linterna y el cargador.**
2. **Esta linterna no es impermeable. No la utilice en lugares húmedos o mojados. No la exponga a la lluvia ni a la nieve. No la lave con agua.**
3. **Un cortocircuito puede causar un flujo grande de corriente, recalentamiento, posibles quemaduras e incluso una avería.**
 - (1) **No toque el interior de la cabeza de la linterna con pinzas, herramientas metálicas, etc.**
 - (2) **No toque los bornes de la batería con ningún material conductor.**
 - (3) **Evite guardar el cartucho de baterías en un recipiente que tenga objetos metálicos tales como clavos, monedas, etc.**
4. **Nunca exponga el cartucho de baterías a las llamas, al fuego o a un calor excesivo. Las roturas pueden causar escapes de materiales nocivos.**
5. **No desmonte el cargador ni el cartucho de baterías. Cuando sea necesario repararlos, llévelos a un técnico en reparaciones cualificado. Un montaje incorrecto podría producir un riesgo de sacudida eléctrica o un incendio.**
6. **Si se produce cualquier problema, consulte con su concesionario o Centro de Servicio Makita más cercano. Para mantener la seguridad y fiabilidad del producto, las reparaciones, el mantenimiento y los ajustes deberán ser realizados por un Centro de Servicio Autorizado de Makita.**

GUARDE ESTAS INSTRUCCIONES.

INTRUCCIONES PARA EL FUNCIONAMIENTO

Carga

Cargue el cartucho de batería con el cargador rápido Makita antes de utilizarlo. Para extraer el cartucho de batería de la linterna, presione los botones a ambos lados del cartucho a la vez que tira de él. Una vez finalizada la carga, inserte el cartucho de batería en la linterna metiéndolo a tope hasta que quede bloqueado produciendo un chasquido. (Fig. 1)

NOTA:

Si instala la placa de fijación podrá utilizar los cartuchos 1200, 1201, 1202, 1202A con el ML120. Instale la placa en el ML120 con el tornillo suministrado como se muestra en la Fig. 2.

Las tablas siguientes indican el tiempo de funcionamiento con una sola carga.

ML120

Cartucho de batería	Batería 1200/1220	Batería 1201	Batería 1202/1202A/1222	Batería 1233
Tiempo de funcionamiento	100 min. aprox.	130 min. aprox.	150 min. aprox.	170 min. aprox.

(Nota)

Si utiliza una batería de comprobación de energía con el modelo ML120, la batería de comprobación de energía no indicará correctamente la capacidad restante de la batería.

ML140

Cartucho de batería	Batería 1422	Batería 1433
Tiempo de funcionamiento	150 min. aprox.	170 min. aprox.

Ángulo de la cabeza (Fig. 3)

El ángulo de la cabeza puede ajustarse en cuatro pasos. Ajuste el ángulo deseado.

Reemplazo de la bombilla (Fig. 4 y 5)

PRECAUCIÓN:

La bombilla estará muy caliente inmediatamente después de haber estado funcionando. Espere a que la bombilla se enfríe antes de intentar reemplazarla.

Primero, gire el anillo hacia la izquierda y quite el reflector. Quite el portabombilla girándolo hacia la izquierda. Luego reemplace la bombilla.

MANTENIMIENTO

Para mantener la seguridad y fiabilidad del producto, las reparaciones, el mantenimiento y los ajustes deberán ser realizados por un Centro de Servicio Autorizado de Makita.

- ① Cartucho da bateria
- ② Placa de ajuste

- ③ Parafuso

- ④ Anel

ESPECIFICAÇÕES

Modelo	ML120	ML140
Lâmpada	12 V 0,7 A	12 V 0,7 A
Dimensões (L x W x H)	272 mm x 94 mm x 98 mm	272 mm x 94 mm x 107 mm
Peso líquido	0,3 kg	0,3 kg

- Devido a um programa contínuo de pesquisa e desenvolvimento, estas especificações podem ser alteradas sem aviso prévio.
- Nota: As especificações podem variar de país para país.

INSTRUÇÕES DE SEGURANÇA IMPORTANTES

AVISO:

Quando utiliza aparelhos eléctricos deve cumprir precauções de segurança básicas para reduzir o risco de incêndio, choque eléctrico e danos pessoais, incluindo as seguintes:

LEIA TODAS AS INSTRUÇÕES.

1. **Leia cuidadosamente este manual de instruções e o manual de instruções do carregador antes da utilização.**
2. **Esta lanterna não é à prova de água. Não a utilize em locais lamacentos ou molhados. Não a exponha à chuva ou à neve. Não a limpe com água.**
3. **Um curto-circuito pode originar um enorme fluxo de corrente, sobre-aquecimento, possíveis queimaduras e mesmo estragar-se.**
 - (1) Não toque no interior da cabeça da lanterna com pinças, objectos metálicos, etc.
 - (2) Não toque nos terminais da bateria com nenhum material condutor.
 - (3) Evite guardar o cartucho da bateria juntamente com objectos tais como pregos, moedas, etc.
4. **Nunca exponha o cartucho da bateria às chamas, fogo ou a temperaturas elevadas. Pode originar a libertação de materiais perigosos.**
5. **Não abra o carregador ou o cartucho da bateria; leve-o a uma loja de reparações qualificada quando necessitar de assistência ou reparação. Montagem incorrecta pode originar o risco de choque eléctrico ou incêndio.**
6. **Se ocorrer algum problema, consulte o Centro de Assistência da Makita mais próximo ou o revendedor. Para salvaguardar a segurança e a fiabilidade do produto, as reparações, manutenção e afinações deverão ser sempre efectuadas por um Centro de Assistência Oficial MAKITA.**

GUARDE ESTAS INSTRUÇÕES.

INSTRUÇÕES DE FUNCIONAMENTO

Carregamento

Antes da utilização carregue o cartucho da bateria com o carregador Makita. Para retirar o cartucho da bateria, retire-o da lanterna enquanto pressiona os botões nos dois lados do cartucho. Depois do carregamento, coloque o cartucho da bateria até ao fim na lanterna, até que fique preso com um clique. **(Fig. 1)**

NOTA:

Os cartuchos de bateria 1200, 1201, 1202, 1202A podem ser utilizados na ML120 se colocar a placa de ajuste. Coloque a placa de ajuste na ML120 com o parafuso fornecido como indicado na **Fig. 2**.

As seguintes tabelas indicam o tempo de funcionamento com um simples carregamento.

ML120

Cartucho da bateria	Bateria 1200/1220	Bateria 1201	Bateria 1202/1202A/1222	Bateria 1233
Tempo de funcionamento	Aprox. 100 min.	Aprox. 130 min.	Aprox. 150 min.	Aprox. 170 min.

(Nota)

Se utilizar na ML120 uma bateria com verificação da carga, a indicação de carga não indicará correctamente a capacidade restante da bateria.

ML140

Cartucho da bateria	Bateria 1422	Bateria 1433
Tempo de funcionamento	Aprox. 150 min.	Aprox. 170 min.

Ângulo da cabeça (Fig. 3)

O ângulo da cabeça pode ser ajustado em quatro posições. Ajuste como desejar.

Substituição da lâmpada (Fig. 4 e 5)

PRECAUÇÃO:

A lâmpada fica muito quente depois do funcionamento. Espere até que a lâmpada arrefeça antes de a substituir.

Primeiro rode o anel no sentido oposto ao dos ponteiros do relógio e retire o reflector. Em seguida substitua a lâmpada.

MANUTENÇÃO

Para salvaguardar a segurança e a fiabilidade do produto, as reparações, manutenção e afinações deverão ser sempre efectuadas por um Centro de Assistência Oficial MAKITA.

- ① Opladeligt akku
② Holderplade

- ③ Skrue

- ④ Ring

SPECIFIKATIONER

Model	ML120	ML140
Pære	12 V 0,7 A	12 V 0,7 A
Dimensioner (L x B x H)	272 mm x 94 mm x 98 mm	272 mm x 94 mm x 107 mm
Vægt	0,3 kg	0,3 kg

- Ret til tekniske ændringer forbeholdes.
- Bemærk: Tekniske data kan variere fra land til land.

VIGTIGE SIKKERHEDSINSTRUKTIONER**ADVARSEL:**

Ved anvendelse af elektrisk værktøj skal grundlæggende sikkerhedsforholdsregler altid overholdes for at reducere risikoen for brand, elektrisk stød og personskaade. Forholdsreglerne omfatter følgende:

LÆS ALLE INSTRUKTIONER.

1. Læs omhyggeligt denne betjeningsvejledning samt betjeningsvejledningen for opladeren før brug.
2. Denne lygte er ikke vandtæt. Anvend den ikke på fugtige eller våde steder. Udsæt den ikke for regn eller sne. Vask den aldrig i vand.
3. En kortslutning kan forårsage en stor strømudladning, overophedning, risiko for forbrændinger og endda ødelæggelse af lygten.
 - (1) Rør aldrig den indvendige del af lygtens hoved med pincetter, metalværktøj osv.
 - (2) Rør aldrig ved akkuens poler med ledende materiale.
 - (3) Undgå opbevaring af den opladelige akku i beholdere sammen med metalgenstande som søm, mønter osv.
4. Udsæt aldrig den opladelige akku for flammer, åben ild eller voldsom varme. Ødelæggelse af akkuen kan medføre frigørelse af farlige kemikalier.
5. Forsøg aldrig at skille laderen eller den opladelige akku ad. Lad en kvalificeret fagmand se på dem, hvis service eller reparation bliver påkrævet. Forkert samling kan resultere i elektrisk stød eller brand.
6. Hvis der opstår problemer, bør De kontakte Deres forhandler eller nærmeste Makita Service Center. For at opretholde produktets sikkerhed og pålidelighed må istandsættelse, vedligeholdelse eller justering kun udføres af et autoriseret Makita service center.

GEM DISSE FORSKRIFTER.

ANVENDELSE

Opladning

Oplade akkuen med Makita opladeren før brug. Akkuen afmonteres ved at den trækkes ud af lygten, mens knapperne på begge sider af akkuen holdes inde. Efter opladning skal akkuen sættes helt ind i lygten, indtil den låser på plads med et klik. (Fig. 1)

BEMÆRK:

Akkuerne 1200, 1201, 1202, 1202A kan anvendes i ML120, hvis De installerer holderpladen. Installer holderpladen på ML120 ved hjælp af de medfølgende skruer som vist i Fig. 2.

De følgende tabeller viser brugstid efter en enkelt opladning.

ML120

Akku	Akku 1200/1220	Akku 1201	Akku 1202/1202A/1222	Akku 1233
Brugstid	Cirka 100 min.	Cirka 130 min.	Cirka 150 min.	Cirka 170 min.

(Bemærk)

Hvis De anvender en akku med spændingsangiver sammen med ML120, vil spændingsangiveren ikke angive den resterende akkuspænding på korrekt vis.

ML140

Akku	Akku 1422	Akku 1433
Brugstid	Cirka 150 min.	Cirka 170 min.

Vinkel på hovedet (Fig. 3)

Vinklen på hovedet kan indstilles i fire trin. Indstil vinklen som ønsket.

Udskiftning af pære (Fig. 4 og 5)

FORSIGTIG:

Pæren er meget varm umiddelbart efter anvendelse. Vent indtil pæren er kølet af, før De forsøger at udskifte den.

Først drejes ringen mod uret og reflektoren fjernes. Udskift derefter pæren.

VEDLIGEHOLDELSE

For at opretholde produktets sikkerhed og pålidelighed, må istandsættelse, vedligeholdelse eller justering kun udføres af et autoriseret Makita service center.

- ① Batterienhet
② Plattlock

- ③ Skruv

- ④ Ring

TEKNISKA DATA

Modell	ML120	ML140
Glödlampa	12 V 0,7 A	12 V 0,7 A
Storlek		
(L x B x H)	272 mm x 94 mm x 98 mm	272 mm x 94 mm x 107 mm
Nettovikt	0,3 kg	0,3 kg

- På grund av det kontinuerliga programmet för forskning och utveckling, kan här angivna tekniska data ändras utan föregående meddelande.
- Observera: Tekniska data kan variera i olika länder.

VIKTIGA SÄKERHETSFÖRESKRIFTER

VARNING:

Grundläggande säkerhetsåtgärder bör alltid följas vid användande av elektriska verktyg för att minska risken för eldsvådor, elektriska stötar och personskador. Följande innefattas i säkerhetsåtgärder:

LÄS ALLA INSTRUKTIONER.

1. Läs denna bruksanvisning samt batteriladdarens bruksanvisning noggrant före användning.
2. Denna ficklampa är inte vattentät. Använd den inte på fuktiga eller våta platser. Utsätt den inte för regn eller snö. Tvätta den inte i vatten.
3. En kortslutning kan orsaka ett stort strömflöde, överhettning, brännskador och även att ficklampan förstörs.
 - (1) Vidrör inte ficklampas insida med en pincett, verktyg av metall etc.
 - (2) Vidrör inte batteripolerna med föremål av ledande material.
 - (3) Undvik att förvara batterienheten i låda som innehåller metallföremål såsom nålar, mynt etc.
4. Utsätt aldrig batterienheten för lågor, eld eller hög hetta. Om batterienheten skadas kan den avge skadliga material.
5. Tag inte isär batteriladdaren eller batterienheten; lämna dem till en behörig serviceverkstad om service eller reparation erfordras. Felaktig sammansättning kan medföra risk för kortslutning eller eldsvåda.
6. Kontakta närmaste Makita Servicecenter eller återförsäljare om några problem skulle uppstå. För att bibehålla produktens säkerhet och tillförlitlighet, bör alltid reparationer, underhållsservice och justeringar utföras av auktoriserad Makita serviceverkstad.

SPARA DESSA ANVISNINGAR.

BRUKSANVISNING

Laddning

Ladda batterikassetten med Makitas laddare före användning. Tag bort batterikassetten genom att trycka in knapparna på kassetten båda sidor och dra ut den ur ficklampan. Sätt tillbaka batterikassetten efter laddning genom att föra in den i ficklampan så långt det går tills kassetten låser i läge med ett litet knäpp ljud. (Fig. 1)

OBSERVERA!

Batterikassetterna 1200, 1201, 1202, 1202A kan användas till ML120 om du monterar fästplattan. Montera fästplattan på ML120 med den medföljande skruven så som visas i fig. 2.

De följande tabellerna indikerar användningstiden per laddning.

ML120

Batterikassett	Batteri 1200/1220	Batteri 1201	Batteri 1202/1202A/1222	Batteri 1233
Användningstid	Ungefär 100 min.	Ungefär 130 min.	Ungefär 150 min.	Ungefär 170 min.

(Observera)

Om du använder ett batteri med mätare för batterikapacitet på ML120 så kommer inte batteriets med mätare att korrekt visa återstående batterikapacitet.

ML140

Batterikassett	Batteri 1422	Batteri 1433
Användningstid	Ungefär 150 min.	Ungefär 170 min.

Huvudets vinkel (Fig. 3)

Lykthuvudet kan vinklas i fyra lägen. Justera vinkeln som du vill ha den.

Byte av glödlampor (Fig. 4 och 5)

FÖRSIKTIGHET:

Glödlampan är mycket varm omedelbart efter användning. Vänta tills glödlampan har svalnat innan du försöker byta den.

Vrid först ringen moturs och avlägsna reflektorn. Byt sedan glödlampan.

UNDERHÅLL

För att bibehålla produktens säkerhet och tillförlitlighet, bör alltid reparationer, underhållsservice och justeringar utföras av auktoriserad Makita serviceverkstad.

- ① Batteripatron
② Stilleplate

③ Skruer

④ Ring

TEKNISKE DATA

Modell	ML120	ML140
Lyspære	12 V 0,7 A	12 V 0,7 A
Mål		
(L x B x H)	272 mm x 94 mm x 98 mm	272 mm x 94 mm x 107 mm
Nettvekt	0,3 kg	0,3 kg

- Grunnet det kontinuerlige forsknings- og utviklingsprogrammet, forbeholder vi oss retten til å foreta endringer i tekniske data uten forvarsel.
- Merk: Tekniske data kan variere fra land til land.

VIKTIGE SIKKERHETSREGLER

ADVARSEL:

Ved bruk av elektroverktøy, må de helt grunnleggende sikkerhetsregler alltid følges for å redusere faren for brann, elektrisk støt og legemsskader. Dette inkluderer følgende:

LES ALLE INSTRUKSJONER.

1. Les denne bruksanvisningen og laderens bruksanvisning nøye før bruk.
2. Denne lommelykten er ikke vannsikker. Den må derfor ikke brukes i fuktige eller våte omgivelser. Den må ikke utsettes for regn eller snø. Og den må ikke vaskes i vann.
3. En kortslutning kan forårsake stor strømavgang, overoppheting, risiko for forbrenninger, eller ødelagt lommelykt.
 - (1) Berør aldri lommelykten innvendig med pinsett, metall-verktøy, etc.
 - (2) Berør aldri batteriterminalene med noe som helst ledende materiale.
 - (3) Unnå å oppbevare batteriladeren sammen med metall-gjenstander som f.eks. spikre, mynter, etc.
4. Batteripatronen må aldri utsettes for ild, flammer eller høy varme. Hvis batteriet går i stykker kan det frigjøre skadelige stoffer.
5. Laderen eller batteripatronen må ikke plukkes fra hverandre; ta kontakt med fagfolk når service eller reparasjoner er nødvendig. Hvis apparatene settes feil sammen, kan det resultere i risiko for elektrisk støt eller brann.
6. Hvis det oppstår problemer kontaktes nærmeste Makita-serviceverksted eller forhandleren. For å garantere at maskinen arbeider sikkert og pålitelig bør reparasjoner, servicearbeider eller innstillinger utføres av et autorisert Makita-serviceverksted.

TA VARE PÅ DISSE INSTRUKSENE.

BRUKSANVISNINGER

Lading

Lad batteriepatronen opp med Makita-laderen før bruk. Batteriepatronen fjernes ved å trekke den ut av lommelykten samtidig som knappene på begge sider av batteriet trykkes inn. Etter ladingen settes batteriepatronen inn i lommelykten til den klikker på plass. (Fig. 1)

MERKNAD:

Batteriene 1200, 1201, 1202, 1202A kan brukes til ML120 hvis stilleplaten monteres. Monter stilleplaten på ML120 med den medfølgende skruen som vist i fig. 2.

Følgende tabell viser driftstid på en enkel lading.

ML120

Batteripatron	Batteri 1200/1220	Batteri 1201	Batteri 1202/1202A/1222	Batteri 1233
Driftstid	Ca. 100 min.	130 min.	150 min.	170 min.

(Merknad)

Bruk av motordrevet batterisjekker med modell ML120 vil ikke kunne indikere korrekt resterende batterikapasitet.

ML140

Batteripatron	Batteri 1422	Batteri 1433
Driftstid	Ca. 150 min.	Ca. 170 min.

Lykthodets vinkel (Fig. 3)

Vinkelen på lykthodet kan justeres i fire trinn. Juster etter behov.

Utskifting av lyspære (Fig. 4 og 5)

NB!

Lyspæren er meget varm like etter bruk. Vent til lyspæren er avkjølt før den skiftes ut.

Først dreier du ringen medurs og fjerner reflektoren. Skift deretter lyspæren ut.

SERVICE

For å garantere at maskinen arbeider sikkert og pålitelig bør reparasjoner, servicearbeider eller innstillinger utføres av et autorisert Makita-serviceverksted.

- ① Akku
② Asennuslevy

③ Ruuvi

④ Rengas

TEKNISET TIEDOT

Malli	ML120	ML140
Polttimo	12 V 0,7 A	12 V 0,7 A
Mitat		
(P x L x K)	272 mm x 94 mm x 98 mm	272 mm x 94 mm x 107 mm
Nettopaino	0,3 kg	0,3 kg

- Jatkuvan tutkimus- ja kehitysohjelman vuoksi pidätämme oikeuden muuttaa tässä mainittuja teknisiä ominaisuuksia ilman ennakoilmoitusta.
- Huomaa: Tekniset ominaisuudet saattavat vaihdella eri maissa.

TÄRKEITÄ TURVALLISUUSOHJEITA

VAROITUS:

Sähkötyökaluja käytettäessä on aina noudatettava muun muassa seuraavia turvallisuuteen liittyviä perusohjeita tulipalon, sähköiskuvaaran ja ruumiillisen vamman välttämiseksi:

LUE KAIKKI OHJEET.

1. Lue huolellisesti ennen käyttöä tämä käyttöohje ja laturin käyttöohje.
2. Tämä lamppu ei ole vedenpitävä. Älä käytä sitä kosteissa tai märissä paikoissa. Älä jätä sitä vesi- tai lumisateeseen. Älä pese sitä vedessä.
3. Oikosulku saattaa aiheuttaa voimakkaan sähkövirtauksen, ylikuumenemisen, mahdollisia palovammoja tai laitteen rikkoutumisen.
 - (1) Älä kosketa lampun pään sisäosaa pinseteillä, metallisilla työkaluilla tms.
 - (2) Älä kosketa akun liittimiä millään johtavalla aineella.
 - (3) Vältä akun säilyttämistä yhdessä metalliesineiden kuten naulojen, kolikoiden tms. kanssa.
4. Älä koskaan saata akkua alliksi liekeille, tulelle tai korkeille lämpötiloille. Akun rikkoutuminen saattaa vapauttaa terveydelle vaarallisia aineita.
5. Älä pura laturia tai akkua osiinsa. Vie ne valtuutetulle ammattiholtajalle, kun ne ovat huollon tai korjauksen tarpeessa. Väärin tehty kokoaminen saattaa aiheuttaa sähköiskun tai tulipalon.
6. Jos käytössä ilmenee ongelmia, ota yhteys lähimpään Makitan huoltokeskukseen tai jälleenmyyjään. Laitteen käyttövarmuuden ja turvallisuuden vuoksi korjaukset ja muut huolto- ja säätötöyt saa suorittaa ainoastaan Makitan hyväksymä huoltopiste.

SÄILYTÄ NÄMÄ OHJEET.

KÄYTTÖOHJEET

Lataaminen

Lataa akku Makita-laturilla ennen käyttöä. Vedä akku irti taskulampusta samalla kun painat akun molemmilla puolilla olevia painikkeita. Kun lataus on valmis, työnnä akku kokonaan taskulampun sisään, kunnes se lukittuu kevyesti napsahtaen paikalleen. **(Kuva 1)**

HUOMAA:

Akkuja 1200, 1201, 1202, 1202A voidaan käyttää mallissa ML120, jos asennat asennuslevyn. Asennuslevy asennetaan malliin ML120 varusteisiin kuuluvilla ruuveilla **kuvan 2** osoittamalla tavalla.

Seuraavat taulukot osoittavat käyttöajan yhdellä latauksella.

ML120

Akku	Akku 1200/1220	Akku 1201	Akku 1202/1202A/1222	Akku 1233
Käyttöaika	Noin 100 min.	Noin 130 min.	Noin 150 min.	Noin 170 min.

(Huomaa)

Jos käytät latauksenvarmistusakkuja mallin ML120 kanssa, latauksenvarmistusakku ei osoita jäljellä olevaa akkukapasiteettia kunnolla.

ML140

Akku	Akku 1422	Akku 1433
Käyttöaika	Noin 150 min.	Noin 170 min.

Pään kulma (Kuva 3)

Pään kulma voidaan säätää neljään eri asentoon. Säädä haluamallasi tavalla.

Polttimon vaihtaminen (Kuva 4 ja 5)

VARO:

Polttimo on erittäin kuuma välittömästi käytön jälkeen. Odota, että polttimo on jäähtynyt, ennen kuin irrotat sen.

Käännä ensin rengasta vastapäivään ja irrota heijastin. Vaihda sitten polttimo.

HUOLTO

Laitteen käyttövarmuuden ja turvallisuuden vuoksi korjaukset ja muut huolto- ja säätötyöt saa suorittaa ainoastaan Makitan hyväksymä huoltopiste.

- ① Κασέτα μπαταρίας
② Πλάκα τοποθέτησης

③ Βίδα

④ Δακτύλιος

ΤΕΧΝΙΚΑ ΧΑΡΑΚΤΗΡΙΣΤΙΚΑ

Μοντέλο	ML120	ML140
Λαμπτήρας	12 V 0,7 A	12 V 0,7 A
Διαστάσεις (L x W x H)	272 χιλ. x 94 χιλ. x 98 χιλ.	272 χιλ. x 94 χιλ. x 107 χιλ.
Βάρος καθαρό	0,3 Χγρ.	0,3 Χγρ.

- Λόγω του συνεχιζόμενου προγράμματος έρευνας και ανάπτυξης, οι παρούσες προδιαγραφές υπόκεινται σε αλλαγή χωρίς προειδοποίηση.
- Παρατήρηση: Τα τεχνικά χαρακτηριστικά μπορεί να διαφέρουν από χώρα σε χώρα.

ΣΗΜΑΝΤΙΚΕΣ ΟΔΗΓΙΕΣ ΑΣΦΑΛΕΙΑΣ**ΠΡΟΕΙΔΟΠΟΙΗΣΗ:**

Όταν χρησιμοποιείτε ηλεκτρικά εργαλεία, πρέπει πάντοτε να ακολουθείτε τις βασικές προφυλάξεις ασφάλειας για μείωση του κινδύνου φωτιάς, ηλεκτροπληξίας και προσωπικού τραυματισμού, καθώς και τις παρακάτω οδηγίες:

ΔΙΑΒΑΣΤΕ ΟΛΕΣ ΤΙΣ ΟΔΗΓΙΕΣ.

1. Διαβάστε προσεκτικά αυτό το εγχειρίδιο οδηγιών καθώς και το εγχειρίδιο οδηγιών του φορτιστή πριν από κάθε χρήση.
2. Αυτός ο φανός αναλαμπής δεν είναι αδιάβροχος. Μην τον χρησιμοποιήσετε σε νωπές ή υγρές τοποθεσίες. Μην τον εκθέσετε στη βροχή ή στο χιόνι. Μην τον πλύνετε με νερό.
3. Ένα βραχυκύκλωμα μπορεί να προκαλέσει διαρροή υψηλού ρεύματος, υπερθέρμανση, πιθανά εγκαύματα και ακόμη μεγαλύτερες ζημιές.
 - (1) Μην αγγίζετε το εσωτερικό της κεφαλής του φανού αναλαμπής με λαβίδες, μεταλλικά εργαλεία, κλπ.
 - (2) Μην αγγίζετε τους πόλους της μπαταρίας με κανένα αγώγιμο υλικό.
 - (3) Αποφεύγετε να φυλάσσετε τη κασέτα μπαταρίας σε δοχεία με μεταλλικά αντικείμενα όπως καρφιά, κέρματα, κλπ.
4. Ποτέ μην εκθέτετε τη κασέτα μπαταρίας σε φλόγες, φωτιά ή μεγάλη ζέστη. Η διάρρηξή της θα προκαλέσει απελευθέρωση επικίνδυνων υλικών.
5. Μην αποσυναρμολογήσετε το φορτιστή ή τη κασέτα μπαταρίας. Όταν χρειάζονται σέρβις ή επισκευή πηγαίνετε τα σε εξουσιοδοτημένο τεχνικό. Εσφαλμένη επανασυναρμολόγηση μπορεί να προκαλέσει ηλεκτροπληξία ή φωτιά.
6. Εάν δημιουργηθεί κάποιο πρόβλημα, συμβουλευθείτε το πλησιέστερο Κέντρο εξυπηρέτησης Μάκιτα ή μεταπωλητή. Για τη διασφάλιση της σιγουριάς και αξιοπιστίας των προϊόντων μας πρέπει οι επισκευές, εργασίες συντήρησης ή ρυθμίσεις να εκτελούνται από εξουσιοδοτημένα εργαστήρια σέρβις πελατών Μάκιτα.

ΦΥΛΑΞΕΤΕ ΑΥΤΕΣ ΤΙΣ ΟΔΗΓΙΕΣ.

ΟΔΗΓΙΕΣ ΧΡΗΣΗΣ

φόρτιση

φορτίστε τη κασέτα μπαταρίας με το φορτιστή Μάκιτα πριν από τη χρήση. Για να βγάλετε τη κασέτα μπαταρίας, αφαιρέστε την από το φανό αναλαμπής ενώ πατάτε τα κουμπιά και στις δύο πλευρές στη μπαταρία. Μετά τη φόρτιση, βάλτε τη κασέτα μπαταρίας μέσα στο φανό αναλαμπής όσο βαθιά πάει, μέχρι να ασφαλίσει στη θέση της με ένα ελαφρό κλικ. (Εικ. 1)

ΠΑΡΑΤΗΡΗΣΗ:

Κασέτες μπαταρίας 1200, 1201, 1202, 1202A μπορούν να χρησιμοποιηθούν στο ML120 εάν εγκαταστήσετε την πλάκα τοποθέτησης. Εγκαταστήστε τη πλάκα τοποθέτησης στο ML120 με τη βίδα που παρέχετε όπως φαίνεται στην **Εικ. 2**.

Οι ακόλουθοι πίνακες δείχνουν το χρόνο λειτουργίας μετά από μια φόρτιση.

ML120

Κασέτα μπαταρίας	Μπαταρία 1200/1220	Μπαταρία 1201	Μπαταρία 1202/1202A/1222	Μπαταρία 1233
Χρόνος λειτουργίας	Περίπου 100 λεπτά.	Περίπου 130 λεπτά	Περίπου 150 λεπτά	Περίπου 170 λεπτά

ΠΑΡΑΤΗΡΗΣΗ

Εάν χρησιμοποιείτε μία μπαταρία ελέγχου ισχύος στο ML120, η μπαταρία ελέγχου ισχύος δε θα δείχνει κανονικά την υπολειπόμενη ισχύ της μπαταρίας.

ML140

Κασέτα μπαταρίας	Μπαταρία 1422	Μπαταρία 1433
Χρόνος λειτουργίας	Περίπου 150 λεπτά.	Περίπου 170 λεπτά

Γωνία κεφαλής (Εικ. 3)

Η γωνία κεφαλής μπορεί να ρυθμιστεί σε τέσσερις θέσεις. Ρυθμίστε όπως επιθυμείτε.

Αντικατάσταση λαμπτήρα (Εικ. 4 και 5)

ΠΡΟΣΟΧΗ:

Ο λαμπτήρας είναι πολύ ζεστός αμέσως μετά τη λειτουργία. Περιμένετε να κρυώσει ο λαμπτήρας πριν επιχειρήσετε να τον αντικαταστήσετε.

Πρώτα, γυρίστε το δακτύλιο αριστερόστροφα και βγάλτε τον ανακλαστήρα, μετά αντικαταστήστε το λαμπτήρα.

ΣΥΝΤΗΡΗΣΗ

Για τη διασφάλιση της αιγυριότητας και αξιοπιστίας των προϊόντων μας πρέπει οι επισκευές, εργασίες συντήρησης ή ρυθμίσεις να εκτελούνται από εξουσιοδοτημένα εργαστήρια σέρβις πελατών Μάκιτα.

① 電池盒

② 套板

③ 螺絲

④ 環圈

規格

型號	ML120	ML140
燈泡	12 伏特 0.7 安貝	12 伏特 0.7 安貝
尺寸 (長 x 寬 x 高)	272 x 94 x 98 毫米	272 x 94 x 107 毫米
淨重	0.3 千克	0.3 千克

- 由於研究開發的持續發展過程，規格如有改變，恕不另行通知。
- 註：規格可能因國家而有所不同。

重要安全說明**警告：**

當使用電氣用品時，請按照基本安全注意事項，以減低火災、觸電，或人身損傷的危險，並請按照下列指示：

閱讀所有說明。

1. 請於使用之前小心閱讀本使用說明書及充電器的使用說明書。
2. 本閃光燈並非防水的。請勿於有濕氣或潮濕的地方使用。請勿讓它暴露於雨水或雪。請勿將它放在水中洗。
3. 電路的短路可能會導致大量的電流過熱，燒焦，甚至停電。
 - (1) 請勿使用鉗子或金屬工具等接觸閃光燈頭的內部。
 - (2) 請勿將電池極端接觸任何導電物質。
 - (3) 請避免將電池盒存放於裝有如針或硬幣等金屬物件的容器內。
4. 切勿將電池盒暴露於火焰，火或高溫。電池盒的破裂可能會導致損傷性物質的溢出。
5. 請勿將充電器或電池盒解體；當需要服務或修理時，請將它交託於合資格的服務人員。不正確的零件重組可能會導致觸電或火災的危險。
6. 如果有任何問題，請與就近的牧田服務中心或代理店聯絡。為了保持產品的安全性及可靠性，修理、保養維修或調節都必須由牧田授權的服務中心進行。

請保存這些使用說明書。

操作說明

充電

請於使用之前，利用牧田充電盒充電。若要取出電池盒，請於按住電池盒兩側的按鈕的同時將它從閃光燈卸下。於充電後，請將電池盒完全地插進閃光燈，直至它於一聲小“喀嗒”聲時鎖於其位置。（圖 1）

註：

如果您安裝套板的話，電池盒 1200,1201,1202 及 1202A 型可以被使用於 ML120。請如圖 2 所示，使用附件的螺絲將套板安裝於 ML120 上。

以下的列表指示於一次充電時的操作時間。

ML120

電池盒	電池 1200/1220	電池 1201	電池 1202/1202A/1222	電池 1233
操作時間	約 100 分鐘	約 130 分鐘	約 150 分鐘	約 170 分鐘

（註）

如果您於 ML120 型號上使用電源檢查電池，電源檢查電池將不會正確地指示剩餘的電池容量。

ML140

電池盒	電池 1422	電池 1433
操作時間	約 150 分鐘	約 170 分鐘

燈頭角度（圖 3）

燈頭角度可以以四個級段被調節。請按需要調節。

更換燈泡（圖 4 及 5）

小心：

於剛操作後，燈泡是非常熱的。請於嘗試更換燈泡之前稍為等候，讓它冷卻。

首先，請逆時針方向轉動環圈並取出反射器。然後，請更換燈泡。

保養維修

為了保持產品的安全性及可靠性，修理、保養維修或調節都必須由牧田（MAKITA）授權的服務中心進行。

Makita Corporation

3-11-8, Sumiyoshi-cho,
Anjo, Aichi Japan

884176-996